

結果の概要

I 診療行為・調剤行為の状況

〔医科診療〕

1 診療行為の状況

- (1) 医科の入院における1件当たり点数は57,074.2点で、前年に比べ2,848.1点、5.3%増加している。
 1日当たり点数は3,446.6点で、前年に比べ81.0点、2.3%減少している。診療行為別にみると、「入院料等」1,329.3点(構成割合38.6%)が最も高く、次いで「診断群分類による包括評価等」1,018.9点(同29.6%)、「手術」534.0点(同15.5%)の順となっている。
 1件当たり日数は16.56日で、前年に比べ1.19日増加している。(表1、図1)

表1 診療行為別にみた入院の1件当たり点数・1日当たり点数・1件当たり日数

(各年6月審査分)

診療行為	1件当たり点数				1日当たり点数			
	令和2年 (2020)	令和元年 (2019)	対前年		令和2年 (2020)	令和元年 (2019)	対前年	
			増減点数	増減率(%)			増減点数	増減率(%)
総数 ¹⁾	57 074.2	54 226.2	2 848.1	5.3	3 446.6	3 527.6	△ 81.0	△ 2.3
初・再診	59.2	61.9	△ 2.7	△ 4.4	3.6	4.0	△ 0.5	△ 11.2
医学管理	418.1	413.4	4.7	1.1	25.2	26.9	△ 1.6	△ 6.1
在宅医療	84.0	81.6	2.4	2.9	5.1	5.3	△ 0.2	△ 4.5
検査	623.2	653.1	△ 29.9	△ 4.6	37.6	42.5	△ 4.9	△ 11.4
画像診断	333.8	325.3	8.5	2.6	20.2	21.2	△ 1.0	△ 4.7
投薬	587.6	562.1	25.4	4.5	35.5	36.6	△ 1.1	△ 3.0
注射	974.7	959.8	14.9	1.6	58.9	62.4	△ 3.6	△ 5.7
リハビリテーション	3 536.5	2 982.1	554.5	18.6	213.6	194.0	19.6	10.1
精神科専門療法	318.3	276.9	41.5	15.0	19.2	18.0	1.2	6.7
処置	1 063.1	952.3	110.8	11.6	64.2	61.9	2.3	3.6
手術	8 842.4	9 547.2	△ 704.8	△ 7.4	534.0	621.1	△ 87.1	△ 14.0
麻酔	1 077.4	1 177.9	△ 100.5	△ 8.5	65.1	76.6	△ 11.6	△ 15.1
放射線治療	189.3	181.3	8.0	4.4	11.4	11.8	△ 0.4	△ 3.1
病理診断	80.7	85.5	△ 4.8	△ 5.6	4.9	5.6	△ 0.7	△ 12.4
入院料等	22 012.7	19 205.6	2 807.1	14.6	1 329.3	1 249.4	79.9	6.4
診断群分類による包括評価等	16 873.2	16 760.2	113.0	0.7	1 018.9	1 090.3	△ 71.4	△ 6.5
(1件当たり日数)	(16.56)	(15.37)	(1.19)					
入院時食事療養等(単位:円)	28 352	25 931	2 421	9.3	1 712	1 687	25	1.5

注: 1) 「総数」には、「入院時食事療養等」を含まない。

図1 診療行為別にみた入院の1日当たり点数の構成割合

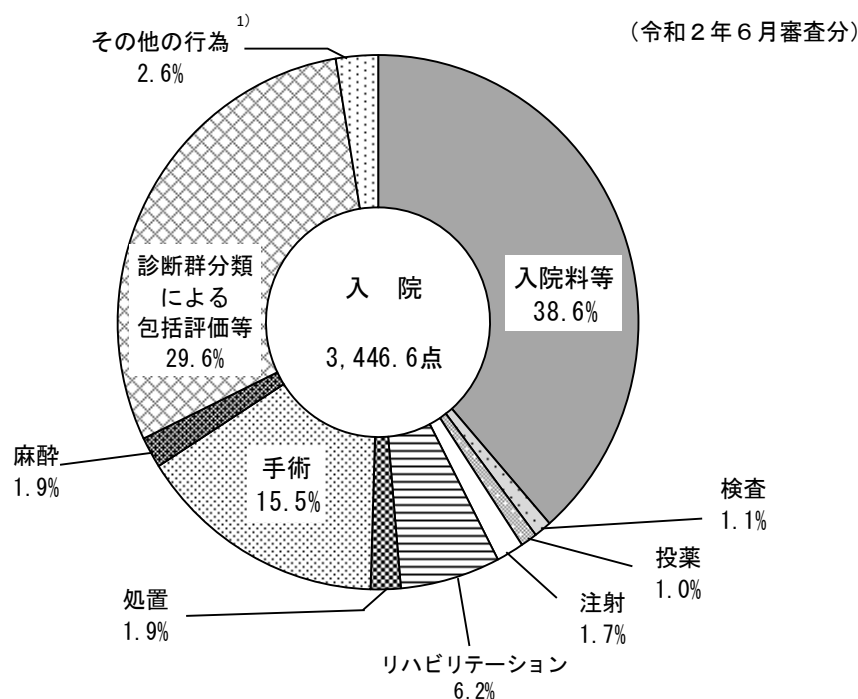

注: 1) 「その他の行為」は、「初・再診」「医学管理等」「在宅医療」「画像診断」「精神科専門療法」「放射線治療」及び「病理診断」である。

(2) 医科の入院外における1件当たり点数は1,445.0点で、前年に比べ67.9点、4.9%増加している。

1日当たり点数は979.0点で、前年に比べ64.4点、7.0%増加している。診療行為別にみると、「検査」163.7点(構成割合16.7%)が最も高く、次いで「投薬」146.8点(同15.0%)、「注射」128.8点(同13.2%)の順となっている。

1件当たり日数は1.48日で、前年に比べ0.03日減少している。(表2、図2)

表2 診療行為別にみた入院外の1件当たり点数・1日当たり点数・1件当たり日数

(各年6月審査分)

診療行為	1件当たり点数				1日当たり点数			
	令和2年 (2020)	令和元年 (2019)	対前年		令和2年 (2020)	令和元年 (2019)	対前年	
			増減点数	増減率(%)			増減点数	増減率(%)
総数 ¹⁾	1 445.0	1 377.1	67.9	4.9	979.0	914.6	64.4	7.0
初・再診	181.0	199.3	△ 18.3	△ 9.2	122.6	132.4	△ 9.8	△ 7.4
医学管理等	122.0	115.9	6.1	5.2	82.6	77.0	5.7	7.4
在宅医療	126.9	97.7	29.2	29.9	86.0	64.9	21.1	32.5
検査	241.6	250.2	△ 8.6	△ 3.4	163.7	166.2	△ 2.5	△ 1.5
画像診断	100.5	106.0	△ 5.5	△ 5.2	68.1	70.4	△ 2.3	△ 3.3
投薬	216.7	202.8	14.0	6.9	146.8	134.7	12.2	9.0
注射	190.1	158.2	31.9	20.2	128.8	105.1	23.7	22.6
リハビリテーション	19.7	20.1	△ 0.4	△ 1.9	13.4	13.4	0.0	0.1
精神科専門療法	28.0	26.0	2.0	7.7	19.0	17.3	1.7	9.8
処置	156.4	137.6	18.8	13.6	105.9	91.4	14.5	15.9
手術	38.7	40.2	△ 1.5	△ 3.6	26.2	26.7	△ 0.5	△ 1.7
麻酔	5.5	5.0	0.5	10.3	3.7	3.3	0.4	12.5
放射線治療	9.0	7.5	1.5	19.3	6.1	5.0	1.1	21.7
病理診断	8.6	10.2	△ 1.7	△ 16.2	5.8	6.8	△ 1.0	△ 14.5
(1件当たり日数)	(1.48)	(1.51)	(△ 0.03)					

注：1) 「総数」には、「入院料等(短期滞在手術等基本料1)」を含む。

図2 診療行為別にみた入院外の1日当たり点数の構成割合

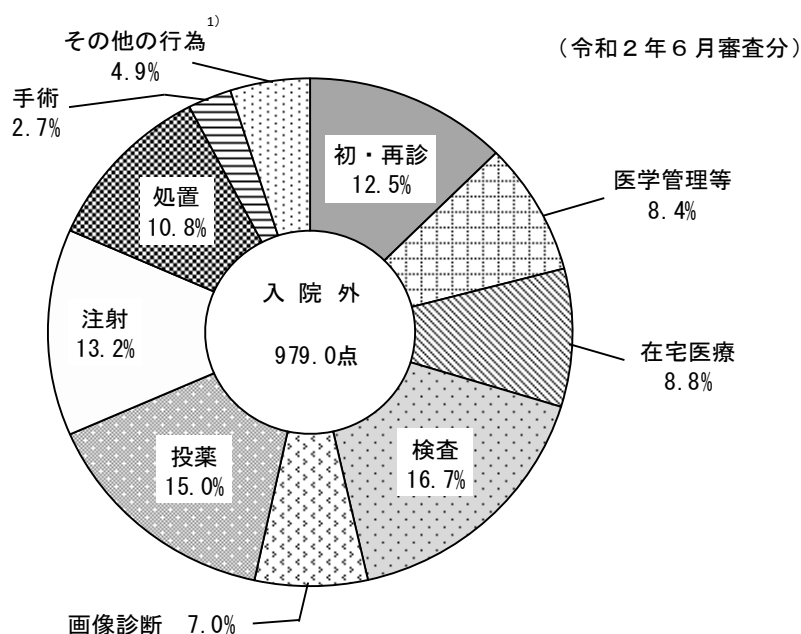

注：1) 「その他の行為」は、「リハビリテーション」「精神科専門療法」「麻酔」「放射線治療」「病理診断」及び「入院料等(短期滞在手術等基本料1)」である。

2 一般医療 - 後期医療・年齢階級別にみた診療行為の状況

(1) 医科の入院における1件当たり点数は、一般医療55,241.8点、後期医療58,695.3点となっている。

1日当たり点数は、一般医療3,990.6点、後期医療3,095.3点で、年齢階級別にみると、「0～14歳」6,524.4点が最も高く、次いで「65～74歳」3,845.9点となっており、「75歳以上」3,129.6点が最も低くなっている。診療行為別の構成割合をみると、後期医療は、一般医療と比べ「入院料等」「リハビリテーション」が高く、「手術」「診断群分類による包括評価等」は低くなっている。

1件当たり日数は、一般医療13.84日、後期医療18.96日となっている。(表3、図3)

表3 一般医療 - 後期医療・年齢階級別にみた入院の診療行為別
1件当たり点数・1日当たり点数・1件当たり日数

(令和2年6月審査分)

診療行為	一般医療	後期医療	年齢階級				
			0～14歳	15～39歳	40～64歳	65～74歳	75歳以上
1 件 当 た り 点 数							
総数 ¹⁾	55 241.8	58 695.3	52 747.5	36 337.8	57 419.5	62 093.4	58 729.8
初診	62.4	56.3	174.9	64.5	54.4	45.8	57.6
再診	455.3	385.2	232.0	356.7	491.1	488.1	387.8
医学管理	92.7	76.2	192.7	54.3	87.9	99.2	74.7
在宅医療	591.5	651.2	325.4	511.3	609.8	652.9	654.1
画像診断	257.8	401.0	76.7	144.3	279.7	319.8	405.7
投薬	670.7	514.0	274.7	511.8	811.6	696.8	499.5
注射	1 186.6	787.3	1 550.6	879.4	1 158.1	1 240.2	788.4
リハビリテーション	2 486.8	4 465.2	517.8	811.7	2 598.5	3 454.3	4 538.3
精神科専門療法	395.8	249.8	12.3	285.7	552.4	413.9	224.4
処置	873.4	1 230.9	726.0	628.2	965.8	1 229.7	1 127.3
手術	11 092.7	6 851.7	5 483.4	7 153.3	11 799.2	12 470.1	6 918.9
麻酔	1 531.4	675.7	1 584.9	1 238.0	1 640.6	1 432.7	685.4
放射線治療	274.8	113.6	46.2	75.3	310.6	343.9	115.8
病理診断	118.8	47.0	26.5	107.6	136.6	112.6	47.9
入院料	16 546.2	26 848.7	9 125.8	12 079.3	18 603.8	19 433.3	26 641.7
診断群分類による包括評価等	18 604.8	15 341.3	32 397.9	11 436.2	17 319.3	19 660.0	15 562.0
1 日 当 た り 点 数							
総数 ¹⁾	3 990.6	3 095.3	6 524.4	3 638.4	3 743.6	3 845.9	3 129.6
初診	4.5	3.0	21.6	6.5	3.5	2.8	3.1
再診	32.9	20.3	28.7	35.7	32.0	30.2	20.7
医学管理	6.7	4.0	23.8	5.4	5.7	6.1	4.0
在宅医療	42.7	34.3	40.2	51.2	39.8	40.4	34.9
画像診断	18.6	21.1	9.5	14.5	18.2	19.8	21.6
投薬	48.5	27.1	34.0	51.2	52.9	43.2	26.6
注射	85.7	41.5	191.8	88.1	75.5	76.8	42.0
リハビリテーション	179.6	235.5	64.0	81.3	169.4	213.9	241.8
精神科専門療法	28.6	13.2	1.5	28.6	36.0	25.6	12.0
処置	63.1	64.9	89.8	62.9	63.0	76.2	60.1
手術	801.3	361.3	678.2	716.2	769.3	772.4	368.7
麻酔	110.6	35.6	196.0	124.0	107.0	88.7	36.5
放射線治療	19.8	6.0	5.7	7.5	20.2	21.3	6.2
病理診断	8.6	2.5	3.3	10.8	8.9	7.0	2.6
入院料	1 195.3	1 415.9	1 128.8	1 209.5	1 212.9	1 203.6	1 419.7
診断群分類による包括評価等	1 344.0	809.0	4 007.4	1 145.1	1 129.2	1 217.7	829.3
1 件 当 た り 日 数							
	13.84	18.96	8.08	9.99	15.34	16.15	18.77
入院時食事療養等(単位:円)							
1件当たり金額	23 523	32 624	10 052	15 074	26 806	28 526	32 177
1日当たり金額	1 699	1 720	1 243	1 509	1 748	1 767	1 715

注：1) 「総数」には、「入院時食事療養等」を含まない。

図3 一般医療 - 後期医療別にみた入院の診療行為別1日当たり点数の構成割合

(令和2年6月審査分)

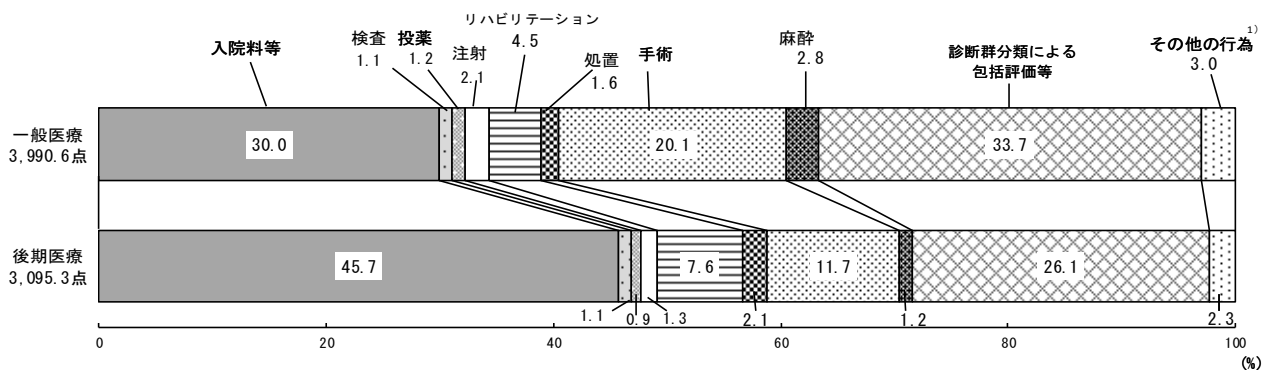

注：1) 「その他の行為」は、「初・再診」「医学管理等」「在宅医療」「画像診断」「精神科専門療法」「放射線治療」及び「病理診断」である。

(2) 医科の入院外における1件当たり点数は、一般医療 1,323.2 点、後期医療 1,718.0 点となっている。

1日当たり点数は、一般医療 945.5 点、後期医療 1,042.8 点で、年齢階級別にみると、「65～74 歳」1,132.6 点が最も高く、次いで「40～64 歳」1,012.0 点となっており、「0～14 歳」610.6 点が最も低くなっている。診療行為別の構成割合をみると、後期医療は、一般医療と比べ「在宅医療」が高く、「初・再診」は低くなっている。

1件当たり日数は、一般医療 1.40 日、後期医療 1.65 日となっている。(表4、図4)

表4 一般医療 - 後期医療・年齢階級別にみた入院外の診療行為別
1件当たり点数・1日当たり点数・1件当たり日数

診療行為	一般医療	後期医療	年齢階級				
			0～14歳	15～39歳	40～64歳	65～74歳	75歳以上
			1 件 当 た り 点 数				
総数 ¹⁾	1 323.2	1 718.0	814.4	1 027.8	1 435.1	1 672.5	1 644.5
初・再診	187.0	167.4	213.7	211.9	183.3	167.5	166.1
医学管理等	112.0	144.3	169.4	43.9	107.1	142.6	140.8
在宅医療	87.5	215.3	93.4	79.0	91.5	95.9	209.7
検査	230.8	265.8	107.2	214.6	242.5	276.5	265.0
画像診断	93.8	115.4	28.2	71.0	104.9	120.2	114.9
投薬	197.6	259.7	81.7	147.4	214.4	256.2	257.7
注射	180.6	211.3	20.0	108.6	201.4	266.2	208.2
リハビリテーション	19.1	21.3	19.8	12.8	20.5	21.0	21.0
精神科専門療法	32.6	17.8	11.2	55.1	41.6	17.1	16.4
処置	122.8	231.6	53.3	43.1	162.7	226.1	178.0
手術	35.9	45.1	14.9	24.0	36.6	52.8	43.7
麻酔	4.6	7.5	0.9	2.6	5.9	5.7	7.3
放射線治療	9.1	8.8	0.1	1.8	10.4	15.2	8.8
病理診断	9.6	6.2	0.5	11.9	11.9	8.8	6.2
			1 日 当 た り 点 数				
総数 ¹⁾	945.5	1 042.8	610.6	770.5	1 012.0	1 132.6	1 010.9
初・再診	133.6	101.6	160.2	158.9	129.3	113.5	102.1
医学管理等	80.0	87.6	127.0	32.9	75.5	96.6	86.6
在宅医療	62.5	130.7	70.0	59.2	64.5	65.0	128.9
検査	164.9	161.3	80.3	160.9	171.0	187.2	162.9
画像診断	67.0	70.1	21.1	53.3	74.0	81.4	70.7
投薬	141.2	157.6	61.3	110.5	151.2	173.5	158.4
注射	129.1	128.2	15.0	81.4	142.0	180.2	128.0
リハビリテーション	13.6	12.9	14.8	9.6	14.5	14.2	12.9
精神科専門療法	23.3	10.8	8.4	41.3	29.3	11.6	10.1
処置	87.7	140.6	40.0	32.3	114.8	153.1	109.4
手術	25.6	27.4	11.2	18.0	25.8	35.8	26.9
麻酔	3.3	4.6	0.7	1.9	4.2	3.9	4.5
放射線治療	6.5	5.3	0.1	1.4	7.3	10.3	5.4
病理診断	6.9	3.8	0.4	8.9	8.4	5.9	3.8
			1 件 当 た り 日 数				
	1.40	1.65	1.33	1.33	1.42	1.48	1.63

注：1) 「総数」には、「入院料等（短期滞在手術等基本料1）」を含む。

図4 一般医療 - 後期医療別にみた入院外の診療行為別1日当たり点数の構成割合

(令和2年6月審査分)

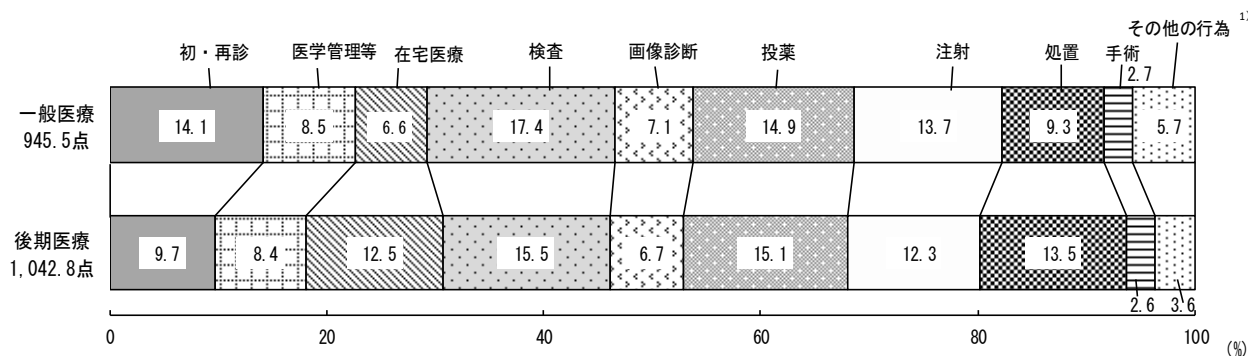

注：1) 「その他の行為」は、「リハビリテーション」「精神科専門療法」「麻酔」「放射線治療」「病理診断」及び「入院料等（短期滞在手術等基本料1）」である。

3 病院 - 診療所別にみた診療行為の状況

(1) 医科の入院における1件当たり点数は、病院 58,984.6 点、診療所 21,128.0 点となっている。

1日当たり点数は、病院 3,479.8 点、診療所 2,286.4 点で、病院を種類別にみると、「特定機能病院」7,505.4 点が最も高く、「精神科病院」1,388.6 点が最も低くなっている。「療養病床を有する病院」と「一般病院」で診療行為別の構成割合を比べると、「療養病床を有する病院」で「入院料等」「リハビリテーション」が高く、「手術」「診断群分類による包括評価等」は低くなっている。

1件当たり日数は、病院 16.95 日、診療所 9.24 日で、病院を種類別にみると、「療養病床を有する病院」22.17 日、「一般病院」12.62 日となっている。(表5、図5)

表5 病院 - 診療所別にみた入院の診療行為別1件当たり点数・1日当たり点数・1件当たり日数

診療行為	病院					診療所
	総数	精神科病院	特定機能病院	療養病床を有する病院	一般病院	
	(令和2年6月審査分)					
	1 件 当 た り 点 数					
総数 ¹⁾	58 984.6	39 915.3	80 110.3	56 407.2	61 529.2	21 128.0
初診	60.7	2.8	51.2	37.3	85.6	29.8
再診	427.8	143.9	505.1	267.4	559.4	236.5
医学管理	86.9	0.4	169.7	49.7	113.6	29.5
在宅医療	606.9	286.7	741.4	512.4	703.3	921.5
検査	333.5	79.2	284.0	429.2	336.7	338.1
画像診断	596.5	876.5	920.2	408.7	605.3	419.5
注射	976.3	314.7	2 610.4	666.6	1 076.2	946.5
リハビリテーション	3 670.4	56.7	1 019.5	6 856.1	2 966.1	1 005.3
精神科専門療法	335.1	2 465.6	50.2	159.6	53.9	4.0
処置	1 058.0	250.0	649.9	1 553.3	995.3	1 140.8
手術	8 939.6	4.9	22 684.3	2 683.0	12 390.9	6 925.3
麻酔	1 102.9	1.0	2 715.1	353.1	1 526.6	600.9
放射線治療	195.7	-	1 036.5	29.8	222.8	69.4
病理診断	79.4	0.2	267.5	18.9	104.9	105.8
入院料等	22 740.1	35 432.8	5 927.4	37 752.2	14 222.3	8 355.2
診断群分類による包括評価等	17 774.7	-	40 478.7	4 629.9	25 566.2	-
	1 日 当 た り 点 数					
総数 ¹⁾	3 479.8	1 388.6	7 505.4	2 544.8	4 874.0	2 286.4
初診	3.6	0.1	4.8	1.7	6.8	3.2
再診	25.2	5.0	47.3	12.1	44.3	25.6
医学管理	5.1	0.0	15.9	2.2	9.0	3.2
在宅医療	35.8	10.0	69.5	23.1	55.7	99.7
検査	19.7	2.8	26.6	19.4	26.7	36.6
画像診断	35.2	30.5	86.2	18.4	48.0	45.4
注射	57.6	10.9	244.6	30.1	85.3	102.4
リハビリテーション	216.5	2.0	95.5	309.3	235.0	108.8
精神科専門療法	19.8	85.8	4.7	7.2	4.3	0.4
処置	62.4	8.7	60.9	70.1	78.8	123.5
手術	527.4	0.2	2 125.2	121.0	981.5	749.4
麻酔	65.1	0.0	254.4	15.9	120.9	65.0
放射線治療	11.5	-	97.1	1.3	17.6	7.5
病理診断	4.7	0.0	25.1	0.9	8.3	11.4
入院料等	1 341.6	1 232.7	555.3	1 703.2	1 126.6	904.2
診断群分類による包括評価等	1 048.6	-	3 792.4	208.9	2 025.2	-
	1 件 当 た り 日 数					
	16.95	28.74	10.67	22.17	12.62	9.24
入院時食事療養等(単位:円)						
1件当たり金額	29 212	55 583	16 762	38 572	20 587	12 241
1日当たり金額	1 723	1 934	1 570	1 740	1 631	1 325

注：1) 「総数」には、「入院時食事療養等」を含まない。

図5 療養病床を有する病院 - 一般病院別にみた入院の診療行為別1日当たり点数の構成割合 (令和2年6月審査分)

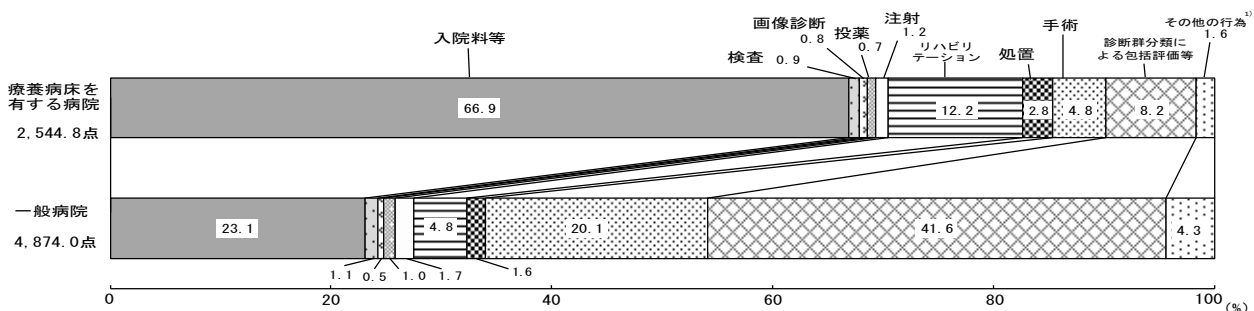

注：1) 「その他の行為」は、「初・再診」「医学管理等」「在宅医療」「精神科専門療法」「麻酔」「放射線治療」及び「病理診断」である。

(2) 医科の入院外における1件当たり点数は、病院 2,582.7 点、診療所 1,082.1 点となっている。
 1日当たり点数は、病院 1,770.7 点、診療所 730.4 点で、病院を種類別にみると、「特定機能病院」3,424.0 点が最も高く、「精神科病院」872.1 点が最も低くなっている。診療行為別の構成割合をみると、診療所は、病院と比べ「初・再診」「医学管理等」が高く、「画像診断」「注射」は低くなっている。
 1件当たり日数は、病院 1.46 日、診療所 1.48 日となっている。(表6、図6)

表6 病院 - 診療所別にみた入院外の診療行為別1件当たり点数・1日当たり点数・1件当たり日数

(令和2年6月審査分)

診療行為	病院					診療所
	総数	精神科病院	特定機能病院	療養病床を有する病院	一般病院	
	1 件 当 た り 点 数					
総数 ¹⁾	2 582.7	1 432.6	4 459.9	1 876.3	2 690.5	1 082.1
初・再診	155.2	127.1	111.8	177.7	154.3	189.2
医学管理等	97.1	30.0	91.2	96.7	102.7	129.9
在宅医療	209.9	11.6	429.4	161.5	214.2	99.9
検査	433.7	51.5	660.8	291.5	485.6	180.3
画像診断	287.7	17.4	446.6	191.1	323.1	40.8
投薬	343.5	338.1	646.4	283.9	327.5	176.5
注射	631.7	117.0	1 798.8	188.0	686.1	49.5
リハビリテーション	25.1	1.7	6.1	45.2	21.7	18.0
精神科専門療法	49.6	735.5	22.6	27.0	12.5	21.2
処置	236.3	2.5	30.4	361.3	232.4	130.9
手術	52.3	0.1	64.1	32.9	61.8	34.3
麻酔	6.8	0.2	10.2	7.6	6.6	5.0
放射線治療	34.0	-	105.0	4.2	38.5	1.0
病理診断	19.2	0.0	36.5	7.5	22.8	5.2
	1 日 当 た り 点 数					
総数 ¹⁾	1 770.7	872.1	3 424.0	1 187.6	1 895.2	730.4
初・再診	106.4	77.4	85.8	112.5	108.7	127.7
医学管理等	66.6	18.3	70.0	61.2	72.4	87.7
在宅医療	143.9	7.0	329.6	102.2	150.9	67.5
検査	297.4	31.3	507.3	184.5	342.1	121.7
画像診断	197.3	10.6	342.9	121.0	227.6	27.6
投薬	235.5	205.8	496.3	179.7	230.7	119.1
注射	433.1	71.2	1 381.0	119.0	483.3	33.4
リハビリテーション	17.2	1.1	4.7	28.6	15.3	12.2
精神科専門療法	34.0	447.7	17.4	17.1	8.8	14.3
処置	162.0	1.6	23.3	228.7	163.7	88.4
手術	35.9	0.0	49.2	20.9	43.6	23.2
麻酔	4.7	0.1	7.9	4.8	4.6	3.4
放射線治療	23.3	-	80.6	2.7	27.1	0.7
病理診断	13.2	0.0	28.0	4.7	16.1	3.5
	1 件 当 た り 日 数					
	1.46	1.64	1.30	1.58	1.42	1.48

注：1) 「総数」には、「入院料等（短期滞在手術等基本料1）」を含む。

図6 病院 - 診療所別にみた入院外の診療行為別1日当たり点数の構成割合

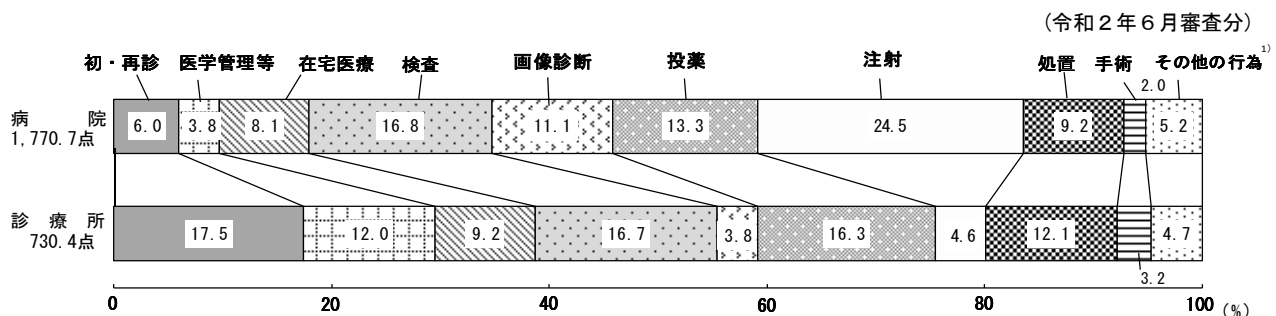

注：1) 「その他の行為」は、「リハビリテーション」「精神科専門療法」「麻酔」「放射線治療」「病理診断」及び「入院料等（短期滞在手術等基本料1）」である。

4 DPC/PDPSに係る明細書 - DPC/PDPSに係る明細書以外別にみた診療行為の状況

医科の入院における1件当たり点数は、DPC/PDPSに係る明細書 66,688.5 点、DPC/PDPSに係る明細書以外 49,886.9 点となっている。

1日当たり点数は、DPC/PDPSに係る明細書 6,244.1 点、DPC/PDPSに係る明細書以外 2,380.7 点で、診療行為別の構成割合をみると、DPC/PDPSに係る明細書では「診断群分類による包括評価等」は 59.1%、「入院料等」は 5.2%となっており、DPC/PDPSに係る明細書以外では「入院料等」は 72.0%になっている。

1件当たり日数は、DPC/PDPSに係る明細書 10.68 日、DPC/PDPSに係る明細書以外 20.95 日となっている。(表7、図7)

表7 DPC/PDPSに係る明細書 - DPC/PDPSに係る明細書以外別にみた入院の診療行為別1件当たり点数・1日当たり点数・1件当たり日数

診療行為	(各年6月審査分)							
	令和2年(2020)		令和元年(2019)		対前年増減点数		対前年増減率(%)	
	DPC/PDPSに 係る明細書	DPC/PDPSに 係る明細書 以外	DPC/PDPSに ¹⁾ 係る明細書	DPC/PDPSに 係る明細書 以外	DPC/PDPSに ¹⁾ 係る明細書	DPC/PDPSに 係る明細書 以外	DPC/PDPSに ¹⁾ 係る明細書	DPC/PDPSに 係る明細書 以外
	1 件 当 た り 点 数							
総数	66 688.5	49 886.9	61 956.3	47 415.0	4 732.2	2 471.8	7.6	5.2
初・再診	100.3	28.4	96.8	31.1	3.5	△ 2.7	3.6	△ 8.7
医学管理等	619.0	268.0	572.3	273.4	46.7	△ 5.4	8.2	△ 2.0
在宅医療	122.8	54.9	109.9	56.7	13.0	△ 1.8	11.8	△ 3.1
検査	363.4	817.4	410.3	867.1	△ 46.8	△ 49.7	△ 11.4	△ 5.7
画像診断	89.2	516.7	83.0	538.8	6.2	△ 22.1	7.5	△ 4.1
投薬	373.6	747.5	334.6	762.6	39.0	△ 15.1	11.7	△ 2.0
注射	141.4	1 597.6	124.3	1 695.8	17.1	△ 98.2	13.7	△ 5.8
リハビリテーション	2 243.6	4 503.1	1 812.8	4 012.3	430.8	490.7	23.8	12.2
精神科専門療法	7.6	550.6	7.1	514.6	0.5	36.0	7.2	7.0
処置	482.5	1 497.1	420.9	1 420.5	61.7	76.6	14.7	5.4
手術	16 682.3	2 981.5	16 647.7	3 291.0	34.6	△ 309.5	0.2	△ 9.4
麻酔	2 066.9	337.7	2 098.8	366.6	△ 31.9	△ 28.9	△ 1.5	△ 7.9
放射線治療	371.8	52.8	343.3	38.6	28.6	14.2	8.3	36.9
病理診断	141.4	35.3	137.8	39.4	3.6	△ 4.1	2.6	△ 10.3
入院料等	3 438.7	35 898.2	2 975.1	33 506.6	463.6	2 391.6	15.6	7.1
診断群分類による 包括評価等	39 443.8	-	35 781.8	-	3 661.9	-	10.2	-
	1 日 当 た り 点 数							
総数	6 244.1	2 380.7	6 089.6	2 376.4	154.5	4.2	2.5	0.2
初・再診	9.4	1.4	9.5	1.6	△ 0.1	△ 0.2	△ 1.3	△ 13.0
医学管理等	58.0	12.8	56.3	13.7	1.7	△ 0.9	3.0	△ 6.7
在宅医療	11.5	2.6	10.8	2.8	0.7	△ 0.2	6.5	△ 7.8
検査	34.0	39.0	40.3	43.5	△ 6.3	△ 4.5	△ 15.6	△ 10.2
画像診断	8.3	24.7	8.2	27.0	0.2	△ 2.3	2.4	△ 8.7
投薬	35.0	35.7	32.9	38.2	2.1	△ 2.5	6.4	△ 6.7
注射	13.2	76.2	12.2	85.0	1.0	△ 8.8	8.3	△ 10.3
リハビリテーション	210.1	214.9	178.2	201.1	31.9	13.8	17.9	6.9
精神科専門療法	0.7	26.3	0.7	25.8	0.0	0.5	2.1	1.9
処置	45.2	71.4	41.4	71.2	3.8	0.2	9.2	0.4
手術	1 562.0	142.3	1 636.3	164.9	△ 74.3	△ 22.7	△ 4.5	△ 13.7
麻酔	193.5	16.1	206.3	18.4	△ 12.8	△ 2.3	△ 6.2	△ 12.3
放射線治療	34.8	2.5	33.7	1.9	1.1	0.6	3.2	30.3
病理診断	13.2	1.7	13.5	2.0	△ 0.3	△ 0.3	△ 2.2	△ 14.6
入院料等	322.0	1 713.1	292.4	1 679.3	29.6	33.8	10.1	2.0
診断群分類による 包括評価等	3 693.2	-	3 517.0	-	176.2	-	5.0	-
	1 件 当 た り 日 数							
	10.68	20.95	10.17	19.95	0.51	1.00		

注：1) 「DPC/PDPSに係る明細書」とは、診療報酬明細書(医科入院医療機関別包括評価用)及び同明細書に総括された診療報酬明細書(医科入院)である。

図7 DPC/PDPSに係る明細書 - DPC/PDPSに係る明細書以外別にみた入院の診療行為別1日当たり点数の構成割合

(令和2年6月審査分)

DPC/PDPSに係る明細書¹⁾

DPC/PDPSに係る明細書以外

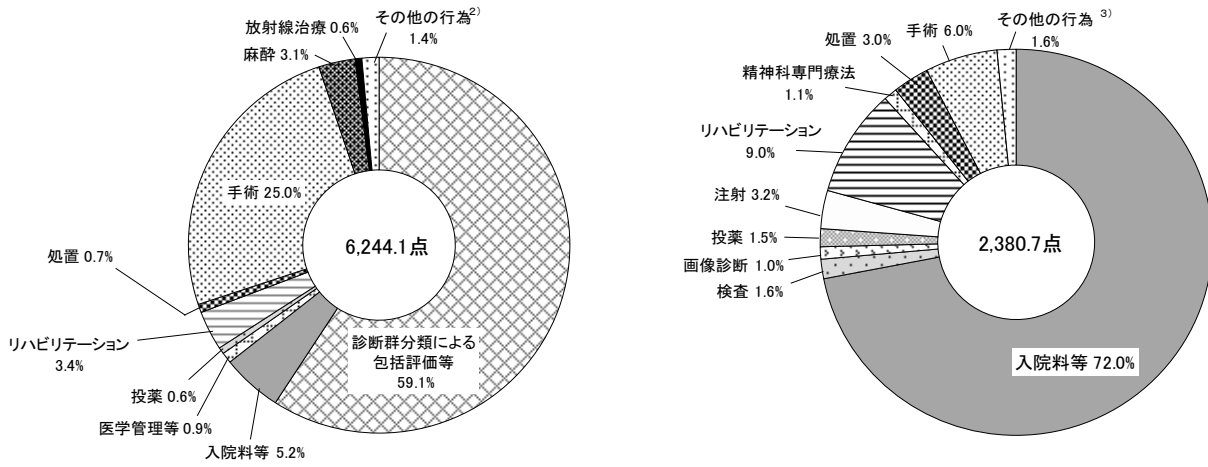

- 注: 1) 「DPC/PDPSに係る明細書」とは、診療報酬明細書(医科入院医療機関別包括評価用)及び同明細書に総括された診療報酬明細書(医科入院)である。
 2) 「その他の行為」は、「初・再診」「在宅医療」「検査」「画像診断」「注射」「精神科専門療法」及び「病理診断」である。
 3) 「その他の行為」は、「初・再診」「医学管理等」「在宅医療」「麻酔」「放射線治療」及び「病理診断」である。

〔院外処方〕

5 院外処方率

医科の入院外における院外処方率は、総数で77.3%となっており、前年に比べ0.7ポイント上昇している。病院・診療所別にみると、病院80.8%、診療所76.3%となっており、前年に比べ病院は1.3ポイント、診療所は0.6ポイント上昇している。(図8)

図8 病院 - 診療所別にみた医科の院外処方率の年次推移

(各年6月審査分)

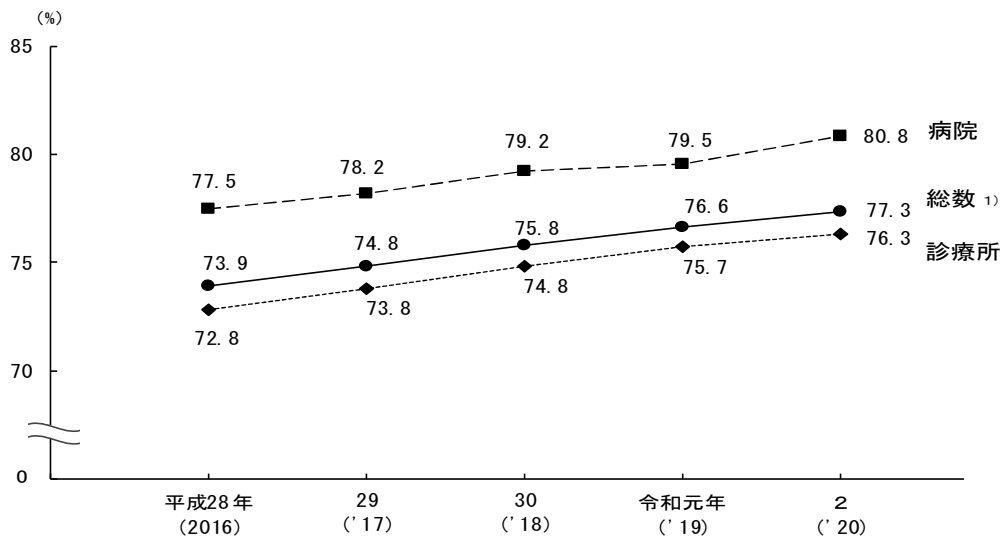

注: 院外処方率(%) =
$$\frac{\text{処方箋料の算定回数}}{\text{処方料の算定回数} + \text{処方箋料の算定回数}} \times 100$$

1) 「総数」には、データ上で「病院」「診療所」別を取得できなかったものを含む。