

# 結果の概要

## I 診療行為・調剤行為の状況

### 〔医科診療〕

#### 1 診療行為の状況

(1) 医科の入院における1件当たり点数は51,989.7点で、前年に比べ1,024.0点、2.0%増加している。

1日当たり点数は3,398.6点で、前年に比べ121.8点、3.7%増加している。診療行為別にみると、「入院料等」1,237.2点(構成割合36.4%)が最も高く、次いで「診断群分類による包括評価等」1,023.6点(同30.1%)、「手術」585.1点(同17.2%)の順となっている。

1件当たり日数は15.30日で、前年に比べ0.26日減少している。(表1、図1)

表1 診療行為別にみた入院の1件当たり点数・1日当たり点数・1件当たり日数

(各年6月審査分)

診療行為	1件当たり点数				1日当たり点数			
	平成29年 (2017)	平成28年 (2016)	対前年		平成29年 (2017)	平成28年 (2016)	対前年	
			増減点数	増減率(%)			増減点数	増減率(%)
総数 <sup>1)</sup>	51 989.7	50 965.6	1 024.0	2.0	3 398.6	3 276.8	121.8	3.7
初・再診	58.9	58.5	0.5	0.8	3.9	3.8	0.1	2.5
医学管理等	398.2	382.3	16.0	4.2	26.0	24.6	1.5	5.9
在宅医療	83.8	81.2	2.6	3.2	5.5	5.2	0.3	4.9
検査	680.8	679.8	1.0	0.1	44.5	43.7	0.8	1.8
画像診断	354.5	350.0	4.5	1.3	23.2	22.5	0.7	3.0
投薬	583.7	591.0	△ 7.4	△ 1.3	38.2	38.0	0.2	0.4
注射	888.2	890.7	△ 2.5	△ 0.3	58.1	57.3	0.8	1.4
リハビリテーション	2 833.5	2 715.7	117.9	4.3	185.2	174.6	10.6	6.1
精神科専門療法	257.1	250.7	6.4	2.6	16.8	16.1	0.7	4.3
処置	930.8	926.5	4.4	0.5	60.8	59.6	1.3	2.2
手術	8 949.8	8 327.0	622.8	7.5	585.1	535.4	49.7	9.3
麻酔	1 150.0	1 071.9	78.2	7.3	75.2	68.9	6.3	9.1
放射線治療	151.4	152.0	△ 0.6	△ 0.4	9.9	9.8	0.1	1.3
病理診断	78.0	75.2	2.9	3.8	5.1	4.8	0.3	5.6
入院料等	18 925.3	18 706.3	219.1	1.2	1 237.2	1 202.7	34.5	2.9
診断群分類による包括評価等	15 657.6	15 703.1	△ 45.6	△ 0.3	1 023.6	1 009.6	13.9	1.4
(1件当たり日数)	(15.30)	(15.55)	(△ 0.26)					
入院時食事療養等(単位:円)	25 774	26 272	△ 498	△ 1.9	1 685	1 689	△ 4	△ 0.3

注: 1) 「総数」には、「入院時食事療養等」を含まない。

図1 診療行為別にみた入院の1日当たり点数の構成割合

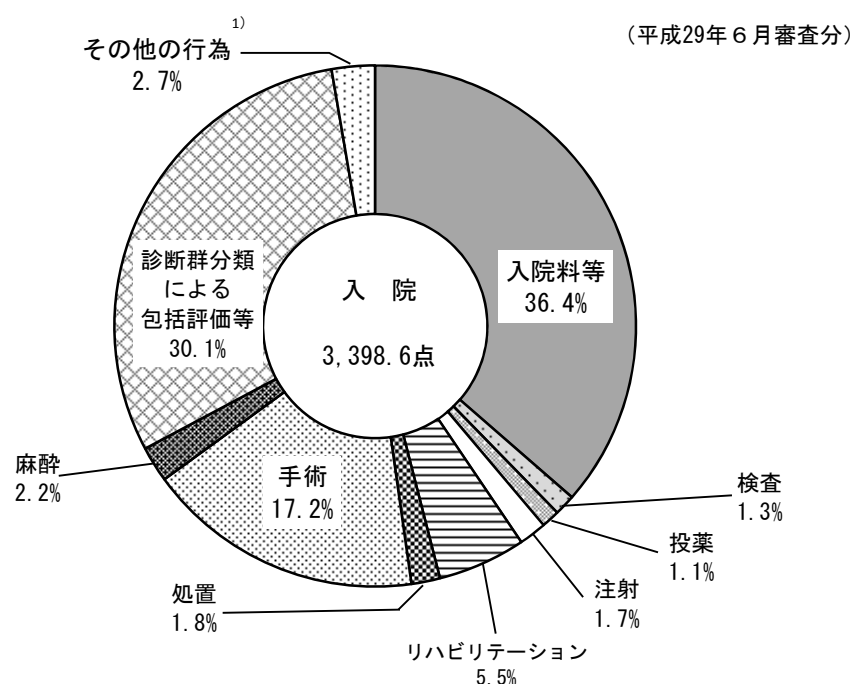

注: 1) 「その他の行為」は、「初・再診」「医学管理等」「在宅医療」「画像診断」「精神科専門療法」「放射線治療」及び「病理診断」である。

(2) 医科の入院外における1件当たり点数は1,341.6点で、前年に比べ21.9点、1.7%増加している。

1日当たり点数は853.7点で、前年に比べ9.1点、1.1%増加している。診療行為別にみると、「検査」154.3点(構成割合18.1%)が最も高く、次いで「投薬」138.8点(同16.3%)、「初・再診」130.1点(同15.2%)の順となっている。

1件当たり日数は1.57日で、前年に比べ0.01日増加している。(表2、図2)

表2 診療行為別にみた入院外の1件当たり点数・1日当たり点数・1件当たり日数

(各年6月審査分)

診療行為	1件当たり点数				1日当たり点数			
	平成29年 (2017)	平成28年 (2016)	対前年		平成29年 (2017)	平成28年 (2016)	対前年	
			増減点数	増減率(%)			増減点数	増減率(%)
総数 <sup>1)</sup>	1 341.6	1 319.8	21.9	1.7	853.7	844.6	9.1	1.1
初・再診	204.4	203.5	0.9	0.5	130.1	130.2	△ 0.2	△ 0.1
医学管理等	115.4	115.9	△ 0.6	△ 0.5	73.4	74.2	△ 0.8	△ 1.0
在宅医療	89.5	88.0	1.5	1.7	56.9	56.3	0.6	1.1
検査	242.4	239.1	3.3	1.4	154.3	153.0	1.2	0.8
画像診断	103.4	101.2	2.3	2.2	65.8	64.7	1.1	1.7
投薬	218.1	221.5	△ 3.4	△ 1.5	138.8	141.7	△ 3.0	△ 2.1
注射	130.7	119.9	10.8	9.0	83.2	76.7	6.4	8.4
リハビリテーション	19.4	18.2	1.1	6.2	12.3	11.7	0.7	5.6
精神科専門療法	25.7	25.1	0.6	2.3	16.4	16.1	0.3	1.7
処置	133.7	129.9	3.8	2.9	85.1	83.2	1.9	2.3
手術	37.0	35.8	1.3	3.5	23.6	22.9	0.7	2.9
麻酔	5.2	5.1	0.1	2.2	3.3	3.3	0.1	1.6
放射線治療	6.5	6.4	0.1	1.3	4.1	4.1	0.0	0.7
病理診断	9.9	9.8	0.1	1.0	6.3	6.3	0.0	0.4
(1件当たり日数)	(1.57)	(1.56)	(0.01)					

注：1) 「総数」には、「入院料等(短期滞在手術等基本料1)」を含む。

図2 診療行為別にみた入院外の1日当たり点数の構成割合

(平成29年6月審査分)

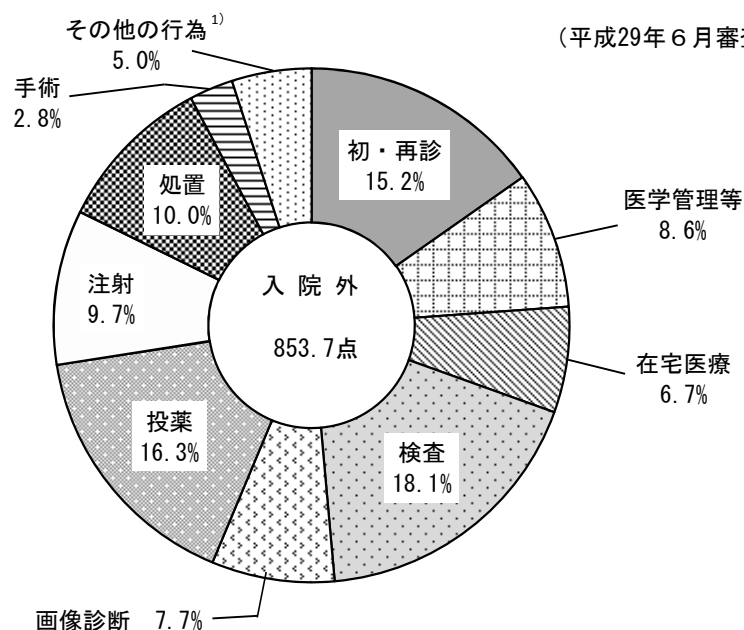

注：1) 「その他の行為」は、「リハビリテーション」「精神科専門療法」「麻酔」「放射線治療」「病理診断」及び「入院料等(短期滞在手術等基本料1)」である。

## 2 一般医療 - 後期医療・年齢階級別にみた診療行為の状況

(1) 医科の入院における1件当たり点数は、一般医療50,011.5点、後期医療54,000.0点となっている。

1日当たり点数は、一般医療3,927.2点、後期医療3,016.5点で、年齢階級別にみると、「0～14歳」5,890.0点が最も高く、次いで「65～74歳」3,876.4点となっており、「75歳以上」3,042.7点が最も低くなっている。診療行為別の構成割合をみると、後期医療は、一般医療と比べ「入院料等」「リハビリテーション」が高く、「手術」「診断群分類による包括評価等」は低くなっている。

1件当たり日数は、一般医療12.73日、後期医療17.90日となっている。(表3、図3)

表3 一般医療 - 後期医療・年齢階級別にみた入院の診療行為別  
1件当たり点数・1日当たり点数・1件当たり日数

(平成29年6月審査分)

診療行為	一般医療	後期医療	年齢階級				
			0～14歳	15～39歳	40～64歳	65～74歳	75歳以上
1 件 当 た り 点 数							
総数 <sup>1)</sup>	50 011.5	54 000.0	39 506.8	34 402.8	52 760.9	57 599.8	53 896.0
初・再診	64.4	53.4	179.1	68.9	50.9	42.7	54.5
学 学 管 理 等	422.4	373.7	217.8	349.2	458.0	463.8	375.3
在宅医療	87.9	79.6	143.9	58.2	85.0	94.7	77.3
検査	615.6	747.0	250.0	513.5	645.9	728.1	750.4
画像診断	265.3	445.2	61.1	161.9	290.6	343.2	450.4
投薬	626.7	539.9	184.4	445.6	783.2	696.0	525.6
注射	910.6	865.6	557.2	727.9	978.6	1 004.4	868.4
リハビリテーション	1 936.8	3 744.8	277.6	674.1	2 080.4	2 828.4	3 795.7
精神科専門療法	335.8	177.1	5.5	268.9	506.2	325.3	155.0
処置	710.3	1 155.0	425.1	509.1	806.1	1 082.9	1 046.8
手術	10 824.7	7 044.5	4 100.1	7 292.2	11 668.0	12 842.8	7 070.2
麻酔	1 578.2	714.9	1 263.2	1 423.2	1 704.5	1 507.0	721.5
放射線治療	203.8	98.1	36.2	48.9	231.8	274.9	99.3
病理診断	108.9	46.7	21.2	106.7	128.4	105.5	47.4
入院料等	14 382.4	23 542.0	6 997.6	10 744.9	16 580.7	17 156.5	23 334.4
診断群分類による包括評価等	16 934.1	14 360.4	24 783.5	11 005.4	15 760.1	18 099.2	14 511.4
1 日 当 た り 点 数							
総数 <sup>1)</sup>	3 927.2	3 016.5	5 890.0	3 515.4	3 644.6	3 876.4	3 042.7
初・再診	5.1	3.0	26.7	7.0	3.5	2.9	3.1
学 学 管 理 等	33.2	20.9	32.5	35.7	31.6	31.2	21.2
在宅医療	6.9	4.4	21.5	5.9	5.9	6.4	4.4
検査	48.3	41.7	37.3	52.5	44.6	49.0	42.4
画像診断	20.8	24.9	9.1	16.5	20.1	23.1	25.4
投薬	49.2	30.2	27.5	45.5	54.1	46.8	29.7
注射	71.5	48.4	83.1	74.4	67.6	67.6	49.0
リハビリテーション	152.1	209.2	41.4	68.9	143.7	190.4	214.3
精神科専門療法	26.4	9.9	0.8	27.5	35.0	21.9	8.8
処置	55.8	64.5	63.4	52.0	55.7	72.9	59.1
手術	850.0	393.5	611.3	745.1	806.0	864.3	399.1
麻酔	123.9	39.9	188.3	145.4	117.7	101.4	40.7
放射線治療	16.0	5.5	5.4	5.0	16.0	18.5	5.6
病理診断	8.6	2.6	3.2	10.9	8.9	7.1	2.7
入院料等	1 129.4	1 315.1	1 043.3	1 097.9	1 145.4	1 154.6	1 317.3
診断群分類による包括評価等	1 329.8	802.2	3 694.9	1 124.6	1 088.7	1 218.1	819.2
1 件 当 た り 日 数							
	12.73	17.90	6.71	9.79	14.48	14.86	17.71
入院時食事療養等(単位:円)							
1件当たり金額	21 112	30 512	8 084	14 465	24 781	25 777	30 092
1日当たり金額	1 658	1 704	1 205	1 478	1 712	1 735	1 699

注: 1) 「総数」には、「入院時食事療養等」を含まない。

図3 一般医療 - 後期医療別にみた入院の診療行為別1日当たり点数の構成割合

(平成29年6月審査分)

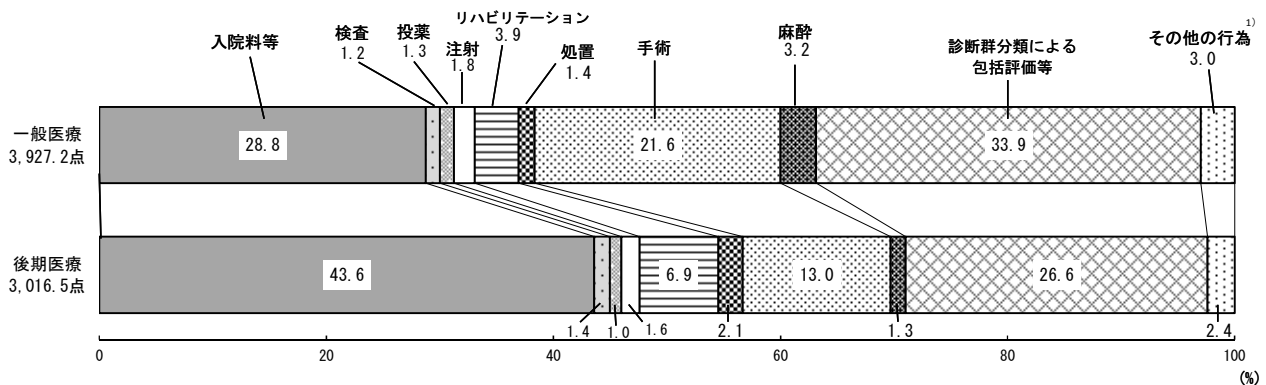

注: 1) 「その他の行為」は、「初・再診」「医学管理等」「在宅医療」「画像診断」「精神科専門療法」「放射線治療」及び「病理診断」である。

(2) 医科の入院外における1件当たり点数は、一般医療 1,210.6 点、後期医療 1,705.5 点となっている。

1日当たり点数は、一般医療 819.9 点、後期医療 929.1 点で、年齢階級別にみると、「65～74 歳」994.2 点が最も高く、次いで「40～64 歳」922.1 点となっており、「0～14 歳」542.1 点が最も低くなっている。診療行為別の構成割合をみると、後期医療は、一般医療と比べ「在宅医療」が高く、「初・再診」は低くなっている。

1件当たり日数は、一般医療 1.48 日、後期医療 1.84 日となっている。(表4、図4)

表4 一般医療 - 後期医療・年齢階級別にみた入院外の診療行為別  
1件当たり点数・1日当たり点数・1件当たり日数

(平成29年6月審査分)

診療行為	一般医療	後期医療	年齢階級				
			0～14歳	15～39歳	40～64歳	65～74歳	75歳以上
1 件 当 た り 点 数							
総数 <sup>1)</sup>	1 210.6	1 705.5	799.7	918.6	1 356.5	1 600.7	1 631.4
初・再診	211.1	186.0	270.2	228.8	195.2	181.8	184.8
医学管理等	104.7	144.9	150.4	32.7	99.2	138.6	141.8
在宅医療	58.2	176.2	43.4	46.7	66.2	75.4	170.5
検査	228.1	282.1	125.0	205.7	247.5	288.6	281.0
画像診断	94.5	128.3	33.6	72.7	109.7	131.1	127.7
投薬	192.8	288.3	86.1	135.9	221.2	270.9	285.6
注射	117.1	168.6	9.5	65.8	147.0	189.1	165.5
リハビリテーション	17.2	25.3	16.6	11.2	17.4	22.6	24.8
精神科専門療法	28.4	18.4	6.2	46.0	39.6	16.6	17.1
処置	105.1	213.3	45.1	41.1	150.0	201.6	160.2
手術	32.6	49.3	12.6	18.4	35.4	54.3	48.0
麻酔	3.9	8.9	0.6	2.1	5.1	6.1	8.7
放射線治療	6.3	7.1	0.1	1.4	8.3	11.1	7.1
病理診断	10.5	8.3	0.2	10.0	14.5	12.1	8.3
1 日 当 た り 点 数							
総数 <sup>1)</sup>	819.9	929.1	542.1	680.6	922.1	994.2	898.8
初・再診	142.9	101.3	183.1	169.5	132.7	112.9	101.8
医学管理等	70.9	78.9	102.0	24.2	67.4	86.1	78.1
在宅医療	39.4	96.0	29.4	34.6	45.0	46.8	94.0
検査	154.5	153.7	84.7	152.4	168.2	179.3	154.8
画像診断	64.0	69.9	22.8	53.9	74.6	81.4	70.4
投薬	130.6	157.1	58.4	100.7	150.4	168.3	157.3
注射	79.3	91.8	6.4	48.7	100.0	117.5	91.2
リハビリテーション	11.7	13.8	11.3	8.3	11.8	14.1	13.6
精神科専門療法	19.2	10.0	4.2	34.1	26.9	10.3	9.4
処置	71.1	116.2	30.6	30.4	102.0	125.2	88.2
手術	22.1	26.9	8.5	13.6	24.1	33.7	26.4
麻酔	2.6	4.8	0.4	1.6	3.5	3.8	4.8
放射線治療	4.2	3.9	0.1	1.1	5.6	6.9	3.9
病理診断	7.1	4.5	0.2	7.4	9.8	7.5	4.5
1 件 当 た り 日 数							
	1.48	1.84	1.48	1.35	1.47	1.61	1.82

注：1) 「総数」には、「入院料等（短期滞在手術等基本料1）」を含む。

図4 一般医療 - 後期医療別にみた入院外の診療行為別1日当たり点数の構成割合

(平成29年6月審査分)

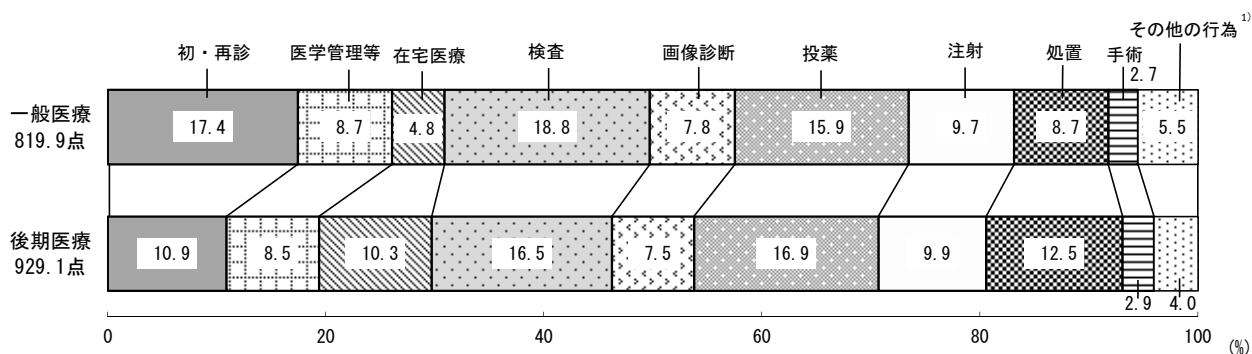

注：1) 「その他の行為」は、「リハビリテーション」「精神科専門療法」「麻酔」「放射線治療」「病理診断」及び「入院料等（短期滞在手術等基本料1）」である。

### 3 病院と診療所別にみた診療行為の状況

(1) 医科の入院における1件当たり点数は、病院 53,801.5 点、診療所 19,464.0 点となっている。

1日当たり点数は、病院 3,441.0 点、診療所 2,106.6 点で、病院を種類別にみると、「特定機能病院」6,880.7 点が最も高く、「精神科病院」1,345.5 点が最も低くなっている。「療養病床を有する病院」と「一般病院」で診療行為別の構成割合を比べると、「療養病床を有する病院」で「入院料等」「リハビリテーション」が高く、「手術」「診断群分類による包括評価等」は低くなっている。

1件当たり日数は、病院 15.64 日、診療所 9.24 日で、病院を種類別にみると、「療養病床を有する病院」21.00 日、「一般病院」11.62 日となっている。(表5、図5)

表5 病院 - 診療所別にみた入院の診療行為別1件当たり点数・1日当たり点数・1件当たり日数

(平成29年6月審査分)

診療行為	病 院					診療所
	総 数	精神科病院	特 定 機 能 病 院	療 養 病 床 を 有 す る 病 院	一 般 病 院	
総 数 <sup>1)</sup>	53 801.5	38 223.8	71 682.1	51 560.7	55 187.5	19 464.0
初 診	60.6	3.7	46.3	40.9	81.1	28.9
再 診	408.7	157.6	461.5	278.7	505.7	211.4
学 術 管 理	86.7	0.3	174.3	51.5	106.9	31.6
在 宅 医 療	665.4	311.3	730.1	609.4	741.3	951.2
検 査	354.9	82.7	240.7	488.6	347.0	339.1
画 像 診 断	591.0	1 041.4	768.3	442.6	570.0	454.1
投 射	880.6	308.7	1 412.6	826.4	933.0	1 024.8
注 射	2 947.1	29.1	842.7	5 877.7	2 237.3	807.9
リハビリテーション	271.4	2 282.8	56.0	136.2	43.4	4.8
精 神 科 専 門 療 法	922.2	237.7	546.5	1 415.0	836.3	1 086.8
処 置	9 079.2	7.5	21 284.8	2 931.8	12 033.6	6 536.2
手 術	1 183.2	0.9	2 716.1	393.2	1 569.9	556.4
放 射 線 治 療	157.3	-	780.8	18.6	173.8	46.0
病 理 診 断	76.7	0.4	236.1	23.2	95.6	101.1
入 院 料 等	19 575.9	33 759.7	5 622.8	33 394.7	12 271.4	7 283.7
診 断 群 分 類 に よ る 包 括 評 価 等	16 532.3	-	35 762.5	4 617.3	22 633.8	-
1 日 当 た り 点 数	3 441.0	1 345.5	6 880.7	2 455.1	4 750.4	2 106.6
初 診	3.9	0.1	4.4	1.9	7.0	3.1
再 診	26.1	5.5	44.3	13.3	43.5	22.9
学 術 管 理	5.5	0.0	16.7	2.5	9.2	3.4
在 宅 医 療	42.6	11.0	70.1	29.0	63.8	102.9
検 査	22.7	2.9	23.1	23.3	29.9	36.7
画 像 診 断	37.8	36.7	73.7	21.1	49.1	49.1
投 射	56.3	10.9	135.6	39.4	80.3	110.9
注 射	188.5	1.0	80.9	279.9	192.6	87.4
リハビリテーション	17.4	80.4	5.4	6.5	3.7	0.5
精 神 科 専 門 療 法	59.0	8.4	52.5	67.4	72.0	117.6
処 置	580.7	0.3	2 043.1	139.6	1 035.8	707.4
手 術	75.7	0.0	260.7	18.7	135.1	60.2
放 射 線 治 療	10.1	-	75.0	0.9	15.0	5.0
病 理 診 断	4.9	0.0	22.7	1.1	8.2	10.9
入 院 料 等	1 252.0	1 188.4	539.7	1 590.1	1 056.3	788.3
診 断 群 分 類 に よ る 包 括 評 価 等	1 057.4	-	3 432.8	219.9	1 948.3	-
1 件 当 た り 日 数	15.64	28.41	10.42	21.00	11.62	9.24
入院時食事療養等(単位:円)						
1 件 当 た り 金 額	26 527	54 159	16 135	36 468	18 539	12 324
1 日 当 た り 金 額	1 697	1 906	1 549	1 736	1 596	1 334

注：1) 「総数」には、「入院時食事療養等」を含まない。

図5 療養病床を有する病院 - 一般病院別にみた入院の診療行為別1日当たり点数の構成割合 (平成29年6月審査分)

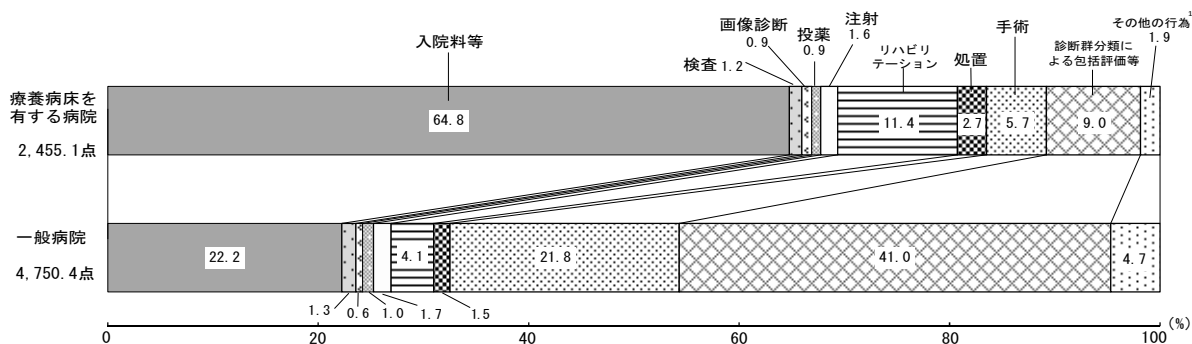

注：1) 「その他の行為」は、「初・再診」「医学管理等」「在宅医療」「精神科専門療法」「麻酔」「放射線治療」及び「病理診断」である。

(2) 医科の入院外における1件当たり点数は、病院 2,258.0 点、診療所 1,041.6 点となっている。

1日当たり点数は、病院 1,461.4 点、診療所 659.3 点で、病院を種類別にみると、「特定機能病院」2,492.0 点が最も高く、「精神科病院」877.8 点が最も低くなっている。診療行為別の構成割合をみると、診療所は、病院と比べ「初・再診」「医学管理等」が高く、「画像診断」「注射」は低くなっている。

1件当たり日数は、病院 1.55 日、診療所 1.58 日となっている。(表6、図6)

表6 病院 - 診療所別にみた入院外の診療行為別1件当たり点数・1日当たり点数・1件当たり日数

(平成29年6月審査分)

診療行為	病院					診療所
	総数	精神科病院	特定機能病院	療養病床を有する病院	一般病院	
	1 件 当 た り 点 数					
総数 <sup>1)</sup>	2 258.0	1 631.3	3 450.3	1 766.9	2 332.3	1 041.6
初・再診	174.1	144.5	125.1	198.0	172.9	214.3
医学管理等	87.0	29.0	81.0	88.4	90.5	124.7
在宅医療	151.6	9.8	278.6	121.0	155.5	68.9
検査	436.1	61.3	643.2	297.9	484.8	179.0
画像診断	292.9	21.9	435.7	196.4	327.6	41.4
投薬	328.6	404.4	546.7	299.0	307.9	182.0
注射	401.2	89.0	1 084.5	141.4	432.8	42.2
リハビリテーション	31.5	2.9	10.2	54.6	27.0	15.4
精神科専門療法	49.3	867.0	26.3	27.0	13.3	18.0
処置	196.8	1.3	30.3	289.1	193.6	113.1
手術	53.1	0.1	61.8	33.2	62.8	31.7
麻酔	6.9	0.2	11.0	7.4	6.5	4.7
放射線治療	25.2	-	73.8	3.1	29.0	0.4
病理診断	23.4	0.1	42.1	10.3	27.4	5.5
	1 日 当 た り 点 数					
総数 <sup>1)</sup>	1 461.4	877.8	2 492.0	1 046.1	1 563.5	659.3
初・再診	112.7	77.8	90.3	117.2	115.9	135.6
医学管理等	56.3	15.6	58.5	52.3	60.7	78.9
在宅医療	98.1	5.3	201.2	71.6	104.2	43.6
検査	282.2	33.0	464.6	176.4	325.0	113.3
画像診断	189.5	11.8	314.7	116.3	219.6	26.2
投薬	212.7	217.6	394.9	177.0	206.4	115.2
注射	259.7	47.9	783.3	83.7	290.1	26.7
リハビリテーション	20.4	1.6	7.3	32.4	18.1	9.7
精神科専門療法	31.9	466.5	19.0	16.0	8.9	11.4
処置	127.3	0.7	21.8	171.2	129.8	71.6
手術	34.4	0.0	44.7	19.7	42.1	20.1
麻酔	4.4	0.1	8.0	4.4	4.4	3.0
放射線治療	16.3	-	53.3	1.9	19.4	0.2
病理診断	15.2	0.0	30.4	6.1	18.4	3.5
	1 件 当 た り 日 数					
	1.55	1.86	1.38	1.69	1.49	1.58

注：1) 「総数」には、「入院料等（短期滞在手術等基本料1）」を含む。

図6 病院 - 診療所別にみた入院外の診療行為別1日当たり点数の構成割合

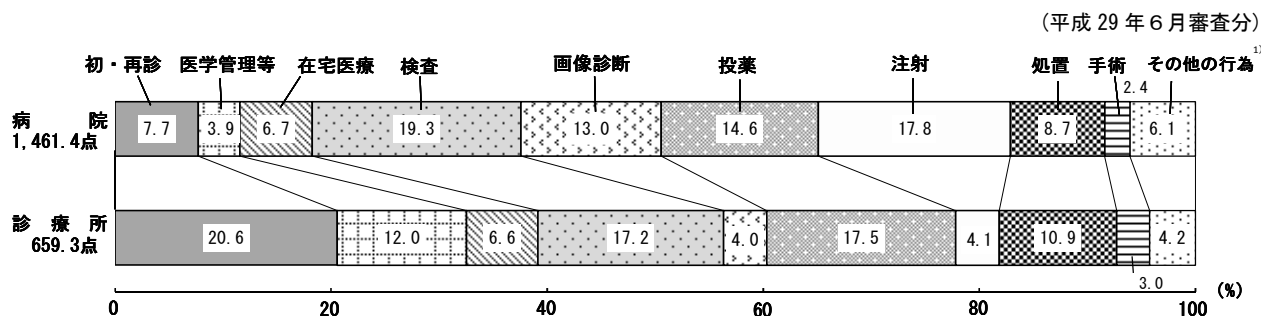

注：1) 「その他の行為」は、「リハビリテーション」「精神科専門療法」「麻酔」「放射線治療」「病理診断」及び「入院料等（短期滞在手術等基本料1）」である。

#### 4 DPC/PDPSに係る明細書 - DPC/PDPSに係る明細書以外別にみた診療行為の状況

医科の入院における1件当たり点数は、DPC/PDPSに係る明細書 62,039.7 点、DPC/PDPSに係る明細書以外 44,259.4 点となっている。

1日当たり点数は、DPC/PDPSに係る明細書 5,862.2 点、DPC/PDPSに係る明細書以外 2,338.9 点で、診療行為別の構成割合をみると、DPC/PDPSに係る明細書では「診断群分類による包括評価等」は 58.0%、「入院料等」は 4.6%となっており、DPC/PDPSに係る明細書以外では「入院料等」は 70.7%になっている。

1件当たり日数は、DPC/PDPSに係る明細書 10.58 日、DPC/PDPSに係る明細書以外 18.92 日となっている。(表7、図7)

表7 DPC/PDPSに係る明細書 - DPC/PDPSに係る明細書以外別にみた入院の診療行為別1件当たり点数・1日当たり点数・1件当たり日数

診療行為	平成29年(2017)		平成28年(2016)		対前年増減点数		対前年増減率(%)	
	DPC/PDPSに 係る明細書	DPC/PDPSに 係る明細書 以外	DPC/PDPSに 係る明細書	DPC/PDPSに 係る明細書 以外	DPC/PDPSに <sup>1)</sup> 係る明細書	DPC/PDPSに 係る明細書 以外	DPC/PDPSに <sup>1)</sup> 係る明細書	DPC/PDPSに 係る明細書 以外
	1 件 当 た り 点 数							
総 数	62 039.7	44 259.4	60 940.1	43 389.9	1 099.6	869.5	1.8	2.0
初 ・ 再 診	96.5	30.1	96.1	29.9	0.4	0.2	0.4	0.6
医 学 管 理 等	563.7	270.9	535.3	266.1	28.5	4.9	5.3	1.8
在 宅 医 療	119.3	56.5	117.0	54.1	2.3	2.4	2.0	4.5
検 査	423.4	878.8	424.1	874.0	△ 0.6	4.7	△ 0.1	0.5
画 像 診 断	84.4	562.3	83.9	552.0	0.4	10.2	0.5	1.8
投 薬	340.0	771.1	336.1	784.7	3.9	△ 13.6	1.2	△ 1.7
注 射	110.8	1 486.3	122.7	1 474.0	△ 11.9	12.2	△ 9.7	0.8
リハビリテーション	1 803.8	3 625.6	1 717.1	3 474.0	86.6	151.5	5.0	4.4
精 神 科 専 門 療 法	6.6	449.8	6.4	436.2	0.2	13.6	3.1	3.1
処 置	420.0	1 323.8	405.8	1 321.9	14.2	1.9	3.5	0.1
手 術	16 586.6	3 075.8	15 565.3	2 829.5	1 021.2	246.3	6.6	8.7
麻 酔	2 175.9	360.9	2 049.1	329.7	126.9	31.3	6.2	9.5
放 射 線 治 療	307.5	31.3	307.1	34.1	0.3	△ 2.8	0.1	△ 8.2
病 理 診 断	125.9	41.2	120.9	40.4	5.0	0.8	4.2	1.9
入 院 料 等	2 861.3	31 281.4	2 674.4	30 882.6	186.9	398.8	7.0	1.3
診 断 群 分 類 に よ る 包 括 評 価 等	36 013.8	-	36 378.5	-	△ 364.7	-	△ 1.0	-
	1 日 当 た り 点 数							
総 数	5 862.2	2 338.9	5 641.1	2 264.4	221.1	74.5	3.9	3.3
初 ・ 再 診	9.1	1.6	8.9	1.6	0.2	0.0	2.5	1.9
医 学 管 理 等	53.3	14.3	49.5	13.9	3.7	0.4	7.5	3.1
在 宅 医 療	11.3	3.0	10.8	2.8	0.4	0.2	4.1	5.8
検 査	40.0	46.4	39.3	45.6	0.8	0.8	1.9	1.8
画 像 診 断	8.0	29.7	7.8	28.8	0.2	0.9	2.6	3.1
投 薬	32.1	40.7	31.1	41.0	1.0	△ 0.2	3.3	△ 0.5
注 射	10.5	78.5	11.4	76.9	△ 0.9	1.6	△ 7.8	2.1
リハビリテーション	170.4	191.6	159.0	181.3	11.5	10.3	7.2	5.7
精 神 科 専 門 療 法	0.6	23.8	0.6	22.8	0.0	1.0	5.2	4.4
処 置	39.7	70.0	37.6	69.0	2.1	1.0	5.6	1.4
手 術	1 567.3	162.5	1 440.8	147.7	126.4	14.9	8.8	10.1
麻 酔	205.6	19.1	189.7	17.2	15.9	1.9	8.4	10.9
放 射 線 治 療	29.1	1.7	28.4	1.8	0.6	△ 0.1	2.2	△ 7.0
病 理 診 断	11.9	2.2	11.2	2.1	0.7	0.1	6.3	3.2
入 院 料 等	270.4	1 653.1	247.6	1 611.7	22.8	41.4	9.2	2.6
診 断 群 分 類 に よ る 包 括 評 価 等	3 403.0	-	3 367.5	-	35.5	-	1.1	-
	1 件 当 た り 日 数							
	10.58	18.92	10.80	19.16	△ 0.22	△ 0.24		

注：1) 「DPC/PDPSに係る明細書」とは、診療報酬明細書（医科入院医療機関別包括評価用）及び同明細書に総括された診療報酬明細書（医科入院）である。

図7 DPC/PDPSに係る明細書 - DPC/PDPSに係る明細書以外別にみた入院の診療行為別1日当たり点数の構成割合

(平成29年6月審査分)

DPC/PDPSに係る明細書<sup>1)</sup>

DPC/PDPSに係る明細書以外

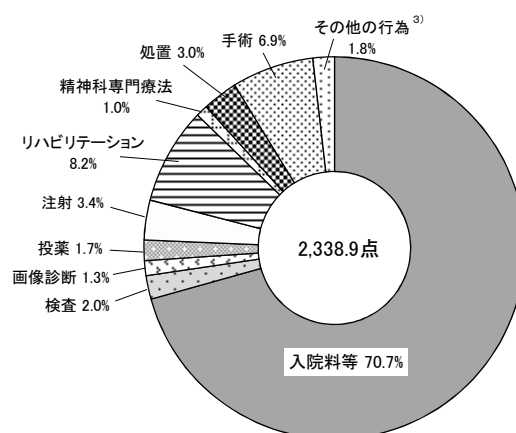
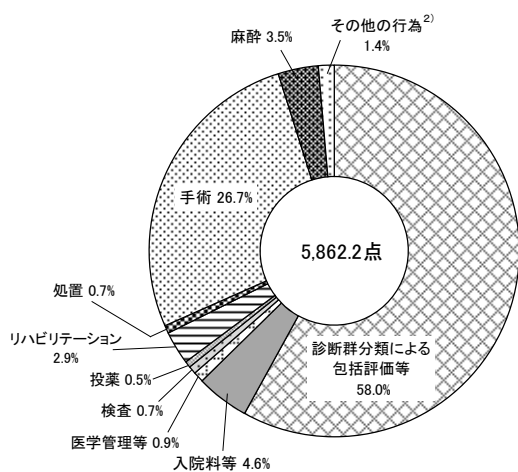

注:1) 「DPC/PDPSに係る明細書」とは、診療報酬明細書(医科入院医療機関別包括評価用)及び同明細書に総括された診療報酬明細書(医科入院)である。

2) 「その他の行為」は、「初・再診」「在宅医療」「画像診断」「注射」「精神科専門療法」「放射線治療」及び「病理診断」である。

3) 「その他の行為」は、「初・再診」「医学管理等」「在宅医療」「麻酔」「放射線治療」及び「病理診断」である。

## 〔院外処方〕

### 5 院外処方率

医科の入院外における院外処方率は、総数で 74.8% となっており、前年に比べ 0.9 ポイント上昇している。病院・診療所別にみると、病院 78.2%、診療所 73.8% となっている。(図 8)

図8 病院 - 診療所別にみた医科の院外処方率の年次推移

(各年6月審査分)

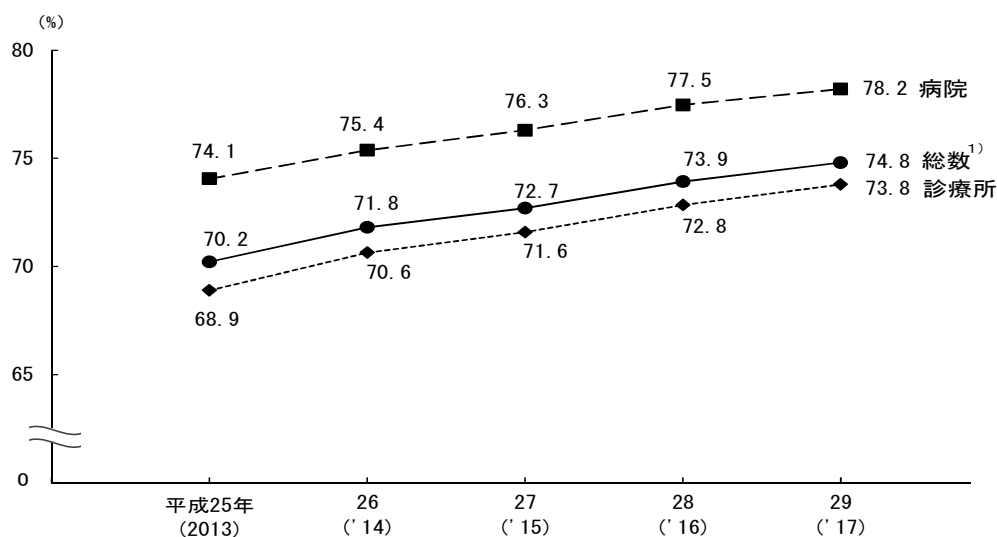

注: 院外処方率 (%) =  $\frac{\text{処方せん料の算定回数}}{\text{処方料の算定回数} + \text{処方せん料の算定回数}} \times 100$

1) 「総数」には、データ上で「病院」「診療所」別を取得できなかったものを含む。