

結果の概要

I 診療行為・調剤行為の状況

〔医科診療〕

1 診療行為の状況

(1) 医科の入院における1件当たり点数は 50,237.8 点で、前年に比べ 429.8 点、0.9%増加している。

1日当たり点数は 3,190.6 点で、前年に比べ 7.3 点、0.2%増加している。診療行為別にみると、「入院料等」1,216.3 点(構成割合 38.1%)が最も高く、次いで「診断群分類による包括評価等」945.5 点(同 29.6%)、「手術」498.4 点(同 15.6%)の順となっている。

1件当たり日数は 15.75 日で、前年に比べ 0.10 日増加している。(表 1、図 1)

表 1 診療行為別にみた入院の1件当たり点数・1日当たり点数・1件当たり日数

診療行為	1件当たり点数				1日当たり点数			
	平成27年 (2015)	平成26年 (2014)	対前年		平成27年 (2015)	平成26年 (2014)	対前年	
			増減点数	増減率(%)			増減点数	増減率(%)
総数 ^{注)}	50 237.8	49 808.0	429.8	0.9	3 190.6	3 183.3	7.3	0.2
初・再診	49.9	49.0	0.9	1.9	3.2	3.1	0.0	1.3
医学管理等	352.8	364.4	△ 11.6	△ 3.2	22.4	23.3	△ 0.9	△ 3.8
在宅医療	81.7	80.7	1.0	1.2	5.2	5.2	0.0	0.6
検査	731.2	772.1	△ 40.9	△ 5.3	46.4	49.3	△ 2.9	△ 5.9
画像診断	385.2	407.2	△ 22.0	△ 5.4	24.5	26.0	△ 1.6	△ 6.0
投薬	649.2	665.5	△ 16.3	△ 2.4	41.2	42.5	△ 1.3	△ 3.1
注射	1 060.3	1 042.5	17.8	1.7	67.3	66.6	0.7	1.1
リハビリテーション	2 585.1	2 617.9	△ 32.8	△ 1.3	164.2	167.3	△ 3.1	△ 1.9
精神科専門療法	237.5	249.1	△ 11.6	△ 4.7	15.1	15.9	△ 0.8	△ 5.3
処置	964.2	981.7	△ 17.5	△ 1.8	61.2	62.7	△ 1.5	△ 2.4
手術	7 848.1	8 112.0	△ 263.9	△ 3.3	498.4	518.4	△ 20.0	△ 3.9
麻酔	1 016.7	1 076.2	△ 59.5	△ 5.5	64.6	68.8	△ 4.2	△ 6.1
放射線治療	155.0	164.2	△ 9.2	△ 5.6	9.8	10.5	△ 0.6	△ 6.2
病理診断	73.9	78.8	△ 4.8	△ 6.1	4.7	5.0	△ 0.3	△ 6.7
入院料等	19 150.9	18 569.2	581.8	3.1	1 216.3	1 186.8	29.5	2.5
診断群分類による包括評価等	14 888.3	14 576.6	311.8	2.1	945.5	931.6	13.9	1.5
(1件当たり日数)	(15.75)	(15.65)	(0.10)					
入院時食事療養等(単位:円)	26 931	26 801	130	0.5	1 710	1 713	△ 3	△ 0.1

注:「総数」には「入院時食事療養等」を含まない。

図 1 入院における診療行為別1日当たり点数の構成割合

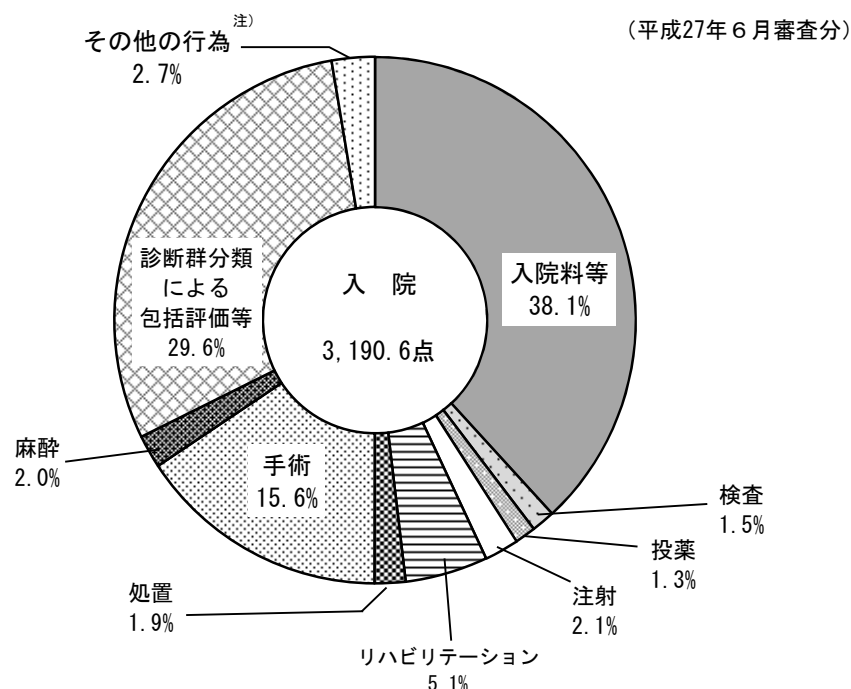

注:「その他の行為」は、「初・再診」「医学管理等」「在宅医療」「画像診断」「精神科専門療法」「放射線治療」及び「病理診断」である。

(2) 医科の入院外における1件当たり点数は 1,309.6 点で、前年に比べ 15.5 点、1.2%減少している。

1日当たり点数は 827.4 点で、前年に比べ 13.6 点、1.7%増加している。診療行為別にみると、「検査」148.0点(構成割合 17.9%)が最も高く、次いで「投薬」143.4点(同 17.3%)、「初・再診」130.8点(同 15.8%)の順となっている。

1件当たり日数は 1.58 日で、前年に比べ 0.05 日減少している。(表2、図2)

表2 診療行為別にみた入院外の1件当たり点数・1日当たり点数・1件当たり日数

(各年6月審査分)

診療行為	1件当たり点数				1日当たり点数							
	平成27年 (2015)	平成26年 (2014)	対前年		平成27年 (2015)	平成26年 (2014)	対前年					
			増減点数	増減率(%)			増減点数	増減率(%)				
総数 ^{注)}	1 309.6	1 325.1	△	15.5	△	1.2	827.4	813.8	13.6	1.7		
初・再診	207.0	210.8	△	3.8	△	1.8	130.8	129.5	1.3	1.0		
医学管理等	115.3	118.4	△	3.1	△	2.6	72.8	72.7	0.1	0.2		
在宅医療	87.4	84.2		3.2		3.9	55.2	51.7	3.5	6.8		
検査	234.2	236.0	△	1.8	△	0.8	148.0	145.0	3.0	2.1		
画像診断	98.8	101.0	△	2.2	△	2.1	62.4	62.0	0.4	0.7		
投薬	226.9	232.6	△	5.7	△	2.4	143.4	142.9	0.5	0.4		
注射	111.2	110.8		0.4		0.4	70.3	68.1	2.2	3.2		
リハビリテーション	17.5	17.4		0.0		0.1	11.0	10.7	0.3	3.0		
精神科専門療法	25.1	25.5	△	0.4	△	1.6	15.8	15.6	0.2	1.3		
処置	131.2	132.4	△	1.2	△	0.9	82.9	81.3	1.6	1.9		
手術	34.0	34.2	△	0.1	△	0.4	21.5	21.0	0.5	2.5		
麻酔	5.3	5.6	△	0.3	△	5.5	3.3	3.4	△	0.1	△	2.8
放射線治療	5.6	5.7	△	0.1	△	1.2	3.5	3.5	0.1	1.6		
病理診断	9.4	9.8	△	0.4	△	3.6	5.9	6.0	△	0.1	△	0.8
(1件当たり日数)	(1.58)	(1.63)	(△	0.05)								

注：「総数」には「入院料等（短期滞在手術等基本料1）」を含む。

図2 入院外における診療行為別1日当たり点数の構成割合

(平成27年6月審査分)

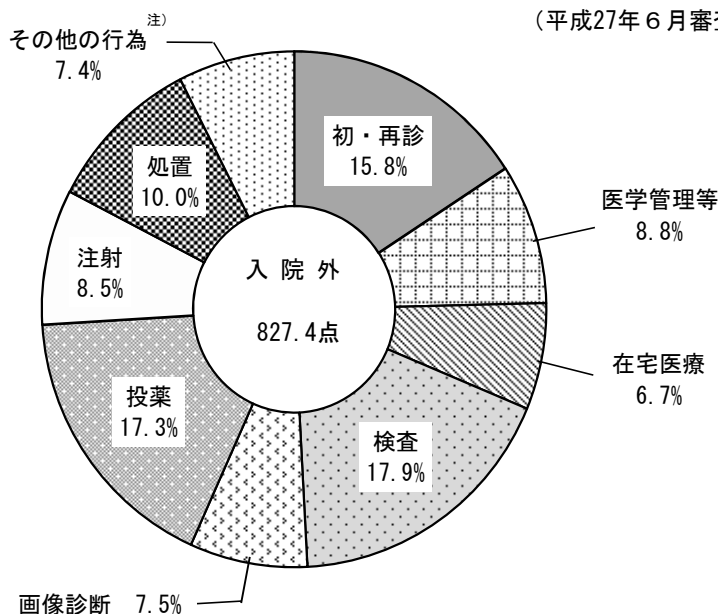

注：「その他の行為」は、「リハビリテーション」「精神科専門療法」「手術」「麻酔」「放射線治療」「病理診断」及び「入院料等（短期滞在手術等基本料1）」である。

2 一般医療と後期医療別にみた診療行為の状況

(1) 医科の入院における1件当たり点数は、一般医療48,271.4点、後期医療52,369.5点となっている。

1日当たり点数は、一般医療3,643.4点、後期医療2,838.1点で、年齢階級別にみると、「0～14歳」5,558.5点が最も高く、次いで「65～74歳」3,608.3点となっており、「75歳以上」2,862.3点が最も低くなっている。診療行為別の構成割合をみると、後期医療は、一般医療と比べ「入院料等」の割合が高く、「手術」「診断群分類による包括評価等」の割合は低くなっている。

1件当たり日数は、一般医療13.25日、後期医療18.45日となっている。(表3、図3・4)

表3 一般医療 - 後期医療・年齢階級別にみた入院の診療行為別
1件当たり点数・1日当たり点数・1件当たり日数

(平成27年6月審査分)

診療行為	一般医療	後期医療	年齢階級				
			0～14歳	15～39歳	40～64歳	65～74歳	75歳以上
	1 件 当 た り 点 数						
総数 ^{注)}	48 271.4	52 369.5	39 467.2	33 382.6	50 953.8	55 476.2	52 240.1
初診・再診	55.2	44.2	153.3	58.2	45.2	35.6	45.4
医学管理	374.3	329.5	179.7	313.1	407.6	411.6	330.4
在宅医療	82.7	80.5	92.6	58.2	84.8	96.4	77.5
検査	662.6	805.6	276.7	545.0	682.8	799.0	809.3
画像診断	298.8	478.9	69.7	177.9	326.0	390.2	484.8
投薬	688.3	606.9	203.0	485.4	867.5	760.8	588.6
注射	1 025.6	1 097.9	684.0	843.2	1 089.7	1 120.2	1 106.5
リハビリテーション	1 792.6	3 444.2	260.7	633.2	1 928.4	2 643.1	3 490.8
精神科専門療法	314.0	154.6	5.3	255.7	476.3	290.1	133.6
処置	704.2	1 246.0	373.3	476.2	811.6	1 111.5	1 128.4
手術	9 520.1	6 035.6	3 735.7	6 566.8	10 216.0	11 228.1	6 056.5
麻酔	1 393.6	608.2	1 162.4	1 286.9	1 482.1	1 316.4	614.9
放射線治療	210.3	95.1	25.0	56.3	244.7	280.0	96.0
病理診断	101.5	44.0	19.2	97.6	117.9	100.1	44.7
入院料等	14 857.8	23 804.9	8 557.9	11 069.2	16 995.6	17 509.3	23 590.9
診断群分類による包括評価等	16 184.1	13 483.6	23 669.6	10 458.4	15 167.3	17 378.7	13 632.1
	1 日 当 た り 点 数						
総数 ^{注)}	3 643.4	2 838.1	5 558.5	3 297.4	3 365.4	3 608.3	2 862.3
初診・再診	4.2	2.4	21.6	5.7	3.0	2.3	2.5
医学管理	28.3	17.9	25.3	30.9	26.9	26.8	18.1
在宅医療	6.2	4.4	13.0	5.7	5.6	6.3	4.2
検査	50.0	43.7	39.0	53.8	45.1	52.0	44.3
画像診断	22.6	26.0	9.8	17.6	21.5	25.4	26.6
投薬	52.0	32.9	28.6	47.9	57.3	49.5	32.2
注射	77.4	59.5	96.3	83.3	72.0	72.9	60.6
リハビリテーション	135.3	186.7	36.7	62.5	127.4	171.9	191.3
精神科専門療法	23.7	8.4	0.7	25.3	31.5	18.9	7.3
処置	53.2	67.5	52.6	47.0	53.6	72.3	61.8
手術	718.6	327.1	526.1	648.6	674.7	730.3	331.8
麻酔	105.2	33.0	163.7	127.1	97.9	85.6	33.7
放射線治療	15.9	5.2	3.5	5.6	16.2	18.2	5.3
病理診断	7.7	2.4	2.7	9.6	7.8	6.5	2.5
入院料等	1 121.4	1 290.1	1 205.3	1 093.4	1 122.5	1 138.8	1 292.6
診断群分類による包括評価等	1 221.5	730.7	3 333.6	1 033.0	1 001.8	1 130.3	746.9
	1 件 当 た り 日 数						
	13.25	18.45	7.10	10.12	15.14	15.37	18.25
入院時食事療養等(単位:円)							
1件当たり金額	22 208	32 051	8 584	15 190	26 242	27 005	31 576
1日当たり金額	1 676	1 737	1 209	1 500	1 733	1 756	1 730

注:「総数」には「入院時食事療養等」を含まない。

図3 一般医療 - 後期医療別にみた入院の診療行為別1日当たり点数の構成割合

(平成27年6月審査分)

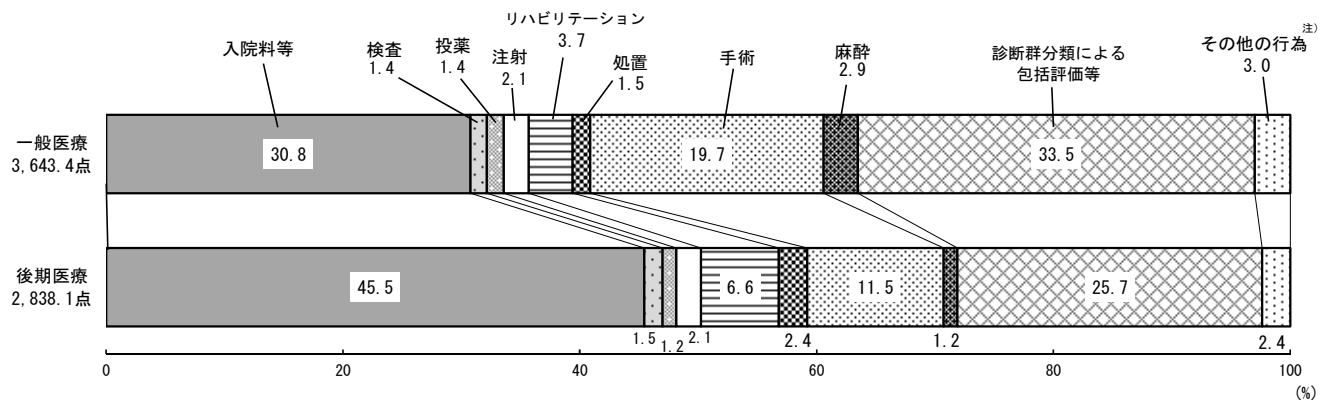

注：「その他の行為」は、「初・再診」「医学管理等」「在宅医療」「画像診断」「精神科専門療法」「放射線治療」及び「病理診断」である。

図4 年齢階級別にみた入院の診療行為別1日当たり点数

(平成27年6月審査分)

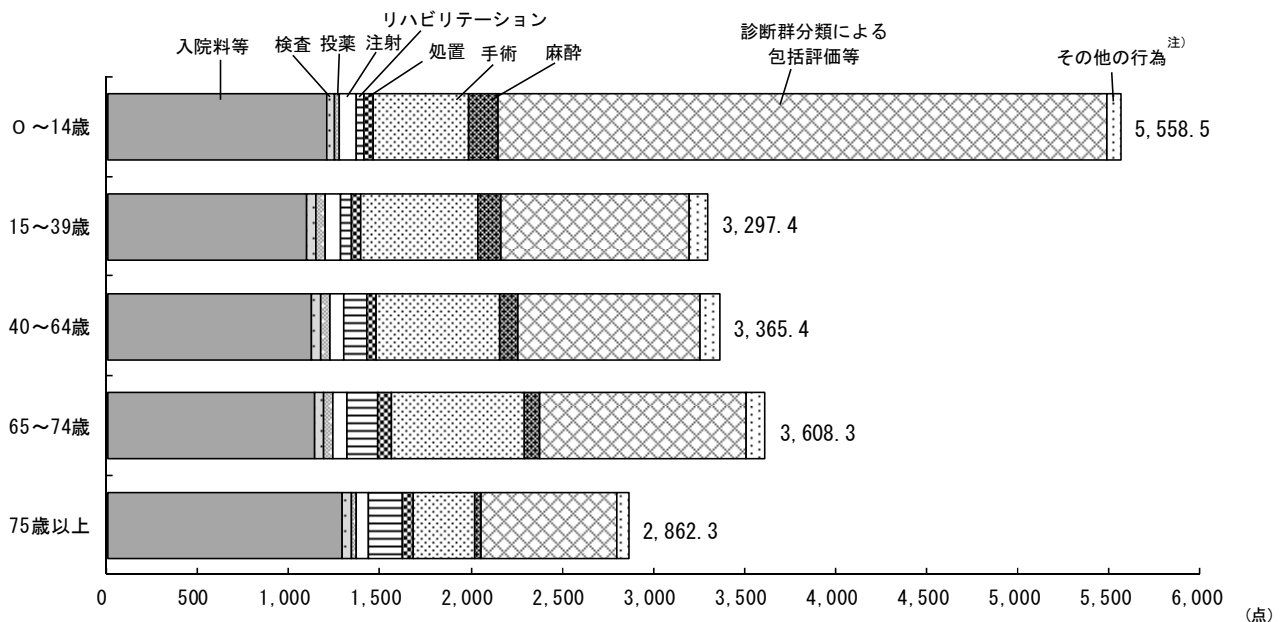

注：「その他の行為」は、「初・再診」「医学管理等」「在宅医療」「画像診断」「精神科専門療法」「放射線治療」及び「病理診断」である。

(2) 医科の入院外における1件当たり点数は、一般医療 1,180.9 点、後期医療 1,685.1 点となっている。

1日当たり点数は、一般医療 794.4 点、後期医療 904.3 点で、年齢階級別にみると、「65～74 歳」941.1 点が最も高く、次いで「40～64 歳」898.2 点となっており、「0～14 歳」537.4 点が最も低くなっている。診療行為別の構成割合をみると、後期医療は、一般医療と比べ「在宅医療」の割合が高く、「初・再診」の割合は低くなっている。

1件当たり日数は、一般医療 1.49 日、後期医療 1.86 日となっている。(表4、図5・6)

表4 一般医療 - 後期医療・年齢階級別にみた入院外の診療行為別
1件当たり点数・1日当たり点数・1件当たり日数

(平成27年6月審査分)

診療行為	一般医療	後期医療	年齢階級				
			0～14歳	15～39歳	40～64歳	65～74歳	75歳以上
1 件 当 た り 点 数							
総数 ^{注)}	1 180.9	1 685.1	788.8	901.6	1 331.2	1 538.3	1 606.5
初・再診	213.1	189.3	274.8	229.9	196.9	184.5	188.1
医学管理等	104.7	146.1	147.8	32.0	101.6	138.7	142.8
在宅医療	55.0	182.0	41.9	42.3	62.6	73.3	175.7
検査	221.6	270.9	115.3	198.9	242.9	279.9	269.6
画像診断	91.2	121.1	32.1	69.8	106.3	125.3	120.4
投薬	199.7	306.5	88.2	139.3	229.3	280.4	303.5
注射	98.0	149.8	9.3	60.9	125.4	149.4	146.8
リハビリテーション	15.3	23.8	15.0	9.8	15.1	20.8	23.0
精神科専門療法	27.7	17.4	5.1	46.1	38.6	15.6	16.1
処置	104.2	210.0	44.3	41.5	152.7	193.7	154.0
手術	30.5	44.4	14.1	17.7	33.1	48.6	43.0
麻酔	3.9	9.4	0.6	2.1	5.0	6.2	9.2
放射線治療	5.5	6.0	0.0	1.3	7.1	9.8	6.0
病理診断	10.1	7.5	0.2	9.8	13.8	11.3	7.6
1 日 当 た り 点 数							
総数 ^{注)}	794.4	904.3	537.4	665.5	898.2	941.1	871.9
初・再診	143.3	101.6	187.2	169.7	132.8	112.9	102.1
医学管理等	70.4	78.4	100.7	23.6	68.6	84.9	77.5
在宅医療	37.0	97.6	28.5	31.2	42.2	44.8	95.4
検査	149.1	145.3	78.6	146.8	163.9	171.2	146.3
画像診断	61.3	65.0	21.9	51.5	71.7	76.7	65.3
投薬	134.3	164.5	60.1	102.8	154.7	171.5	164.7
注射	65.9	80.4	6.3	44.9	84.6	91.4	79.6
リハビリテーション	10.3	12.8	10.2	7.2	10.2	12.7	12.5
精神科専門療法	18.6	9.3	3.4	34.1	26.1	9.5	8.8
処置	70.1	112.7	30.2	30.6	103.0	118.5	83.6
手術	20.5	23.8	9.6	13.1	22.3	29.7	23.3
麻酔	2.6	5.0	0.4	1.6	3.3	3.8	5.0
放射線治療	3.7	3.2	0.0	0.9	4.8	6.0	3.3
病理診断	6.8	4.1	0.1	7.3	9.3	6.9	4.1
1 件 当 た り 日 数							
	1.49	1.86	1.47	1.35	1.48	1.63	1.84

注：「総数」には「入院料等（短期滞在手術等基本料1）」を含む。

図5 一般医療 - 後期医療別にみた入院外の診療行為別1日当たり点数の構成割合

(平成27年6月審査分)

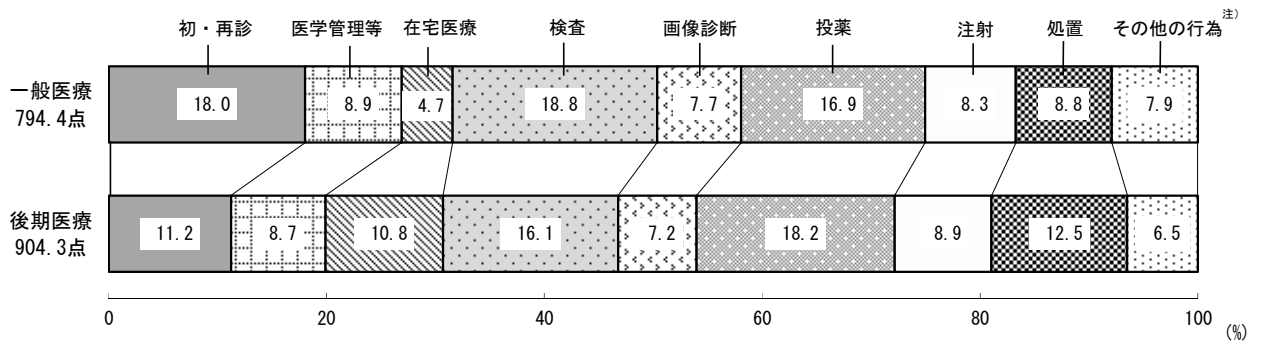

注：「その他の行為」は、「リハビリテーション」「精神科専門療法」「手術」「麻酔」「放射線治療」「病理診断」及び「入院料等（短期滞在手術等基本料1）」である。

図6 年齢階級別にみた入院外の診療行為別1日当たり点数

(平成27年6月審査分)

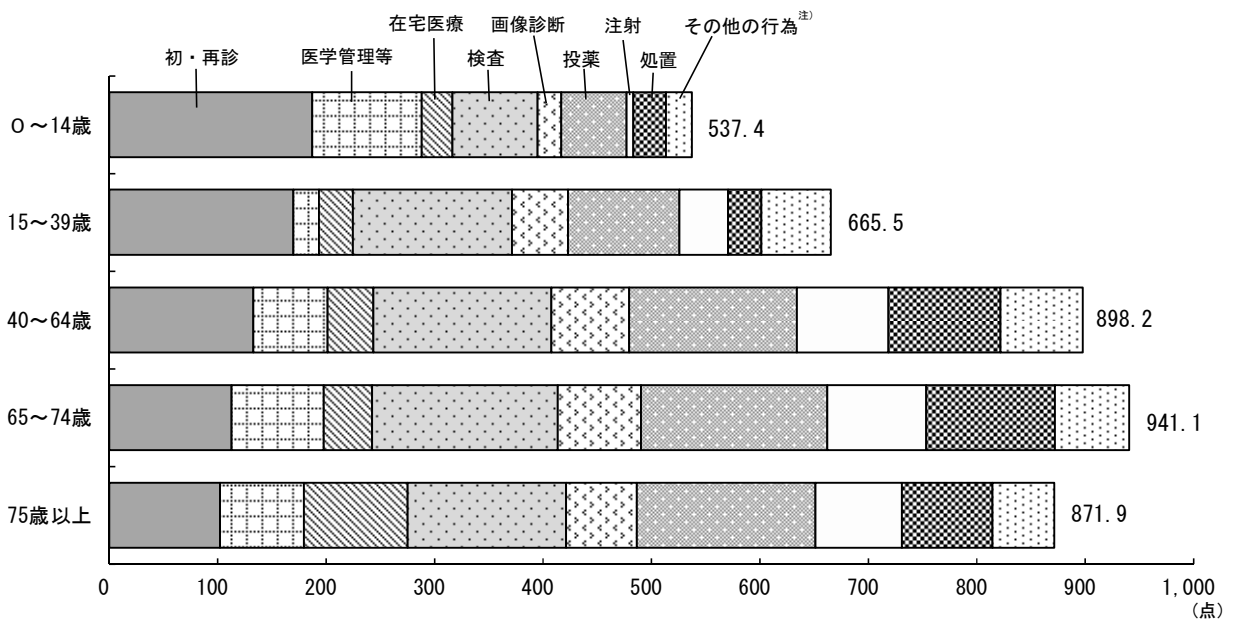

注：「その他の行為」は、「リハビリテーション」「精神科専門療法」「手術」「麻酔」「放射線治療」「病理診断」及び「入院料等（短期滞在手術等基本料1）」である。

3 病院と診療所別にみた診療行為の状況

(1) 医科の入院における1件当たり点数は、病院 52,148.7 点、診療所 18,773.0 点となっている。

1日当たり点数は、病院 3,233.6 点、診療所 1,954.8 点で、病院を種類別にみると、「特定機能病院」6,293.4 点が最も高く、「精神科病院」1,311.6 点が最も低くなっている。「療養病床を有する病院」と「一般病院」で診療行為別の構成割合を比べると「療養病床を有する病院」で「入院料等」、「リハビリテーション」の割合が高くなっている。

1件当たり日数は、病院 16.13 日、診療所 9.60 日で、病院を種類別にみると、「療養病床を有する病院」21.36 日、「一般病院」12.02 日となっている。(表5、図7)

表5 病院 - 診療所別にみた入院の診療行為別 1 件当たり点数・1 日当たり点数・1 件当たり日数

(平成27年6月審査分)

診療行為	病院					診療所
	総数	精神科病院	特定機能病院	療養病床を有する病院	一般病院	
1 件 当 た り 点 数						
総数 ^{注)}	52 148.7	37 455.2	69 833.6	50 426.0	53 319.7	18 773.0
初・再診	51.4	3.3	38.6	36.2	68.8	23.5
医学管理等	362.0	152.1	406.7	266.1	440.0	202.4
在宅医療	84.7	0.4	168.1	50.8	105.6	31.5
画像診断	717.8	316.1	813.1	638.8	813.7	930.1
投薬	388.4	78.9	301.8	497.8	397.0	322.2
注射	659.0	1 172.0	844.5	488.0	634.2	489.8
リハビリテーション	1 056.4	304.0	1 673.4	1 007.9	1 132.2	1 095.3
精神科専門療法	2 701.7	29.2	741.5	5 483.3	2 008.9	691.0
処置	252.1	2 013.0	52.3	122.7	42.0	4.9
手術	955.5	227.7	572.1	1 418.9	895.1	1 108.9
麻酔	7 971.2	6.4	18 740.3	2 656.1	10 648.6	5 766.9
放射線治療	1 047.1	0.7	2 414.0	350.4	1 404.1	509.4
病理診断	162.0	0.0	717.4	30.6	186.6	41.7
入院料等	72.4	0.4	207.4	24.6	91.9	97.1
診断群分類による包括評価等	19 869.0	33 120.8	6 840.3	32 994.5	12 669.8	7 457.6
	15 790.1	-	35 304.0	4 341.6	21 780.5	-
1 日 当 た り 点 数						
総数 ^{注)}	3 233.6	1 311.6	6 293.4	2 360.4	4 436.0	1 954.8
初・再診	3.2	0.1	3.5	1.7	5.7	2.4
医学管理等	22.4	5.3	36.7	12.5	36.6	21.1
在宅医療	5.3	0.0	15.1	2.4	8.8	3.3
画像診断	44.5	11.1	73.3	29.9	67.7	96.9
投薬	24.1	2.8	27.2	23.3	33.0	33.6
注射	40.9	41.0	76.1	22.8	52.8	51.0
リハビリテーション	65.5	10.6	150.8	47.2	94.2	114.1
精神科専門療法	167.5	1.0	66.8	256.7	167.1	72.0
処置	15.6	70.5	4.7	5.7	3.5	0.5
手術	59.2	8.0	51.6	66.4	74.5	115.5
麻酔	494.3	0.2	1 688.9	124.3	885.9	600.5
放射線治療	64.9	0.0	217.5	16.4	116.8	53.0
病理診断	10.0	0.0	64.7	1.4	15.5	4.3
入院料等	4.5	0.0	18.7	1.1	7.6	10.1
診断群分類による包括評価等	1 232.0	1 159.8	616.4	1 544.4	1 054.1	776.6
	979.1	-	3 181.6	203.2	1 812.1	-
1 件 当 た り 日 数						
	16.13	28.56	11.10	21.36	12.02	9.60
入院時食事療養等(単位:円)						
1 件 当 た り 金 額	27 797	54 631	17 420	38 252	19 295	12 960
1 日 当 た り 金 額	1 724	1 913	1 570	1 791	1 605	1 350

注: 「総数」には「入院時食事療養等」を含まない。

図7 療養病床を有する病院 - 一般病院別にみた入院の診療行為別 1 日当たり点数の構成割合

(平成27年6月審査分)

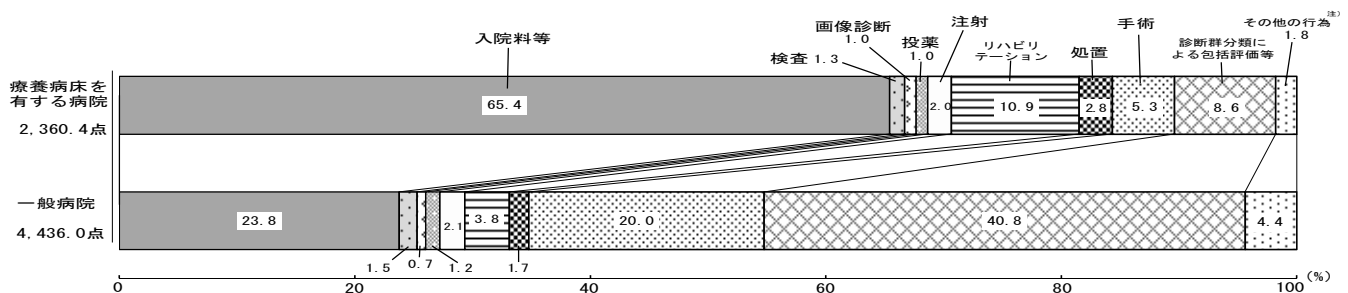

注: 「その他の行為」は、「初・再診」「医学管理等」「在宅医療」「精神科専門療法」「麻酔」「放射線治療」及び「病理診断」である。

(2) 医科の入院外における1件当たり点数は、病院 2,095.4 点、診療所 1,043.5 点となっている。

1日当たり点数は、病院 1,362.9 点、診療所 652.9 点で、病院を種類別にみると、「特定機能病院」2,218.8 点が最も高く、「精神科病院」895.8 点が最も低くなっている。診療行為別の構成割合をみると、診療所は、病院と比べ「初・再診」「医学管理等」の割合が高く、「画像診断」「注射」の割合は低くなっている。

1件当たり日数は、病院 1.54 日、診療所 1.60 日となっている。(表6、図8)

表6 病院 - 診療所別にみた入院外の診療行為別1件当たり点数・1日当たり点数・1件当たり日数

(平成27年6月審査分)

診療行為	病 院					診療所
	総 数	精神科病院	特 定 機 能 病 院	療 養 病 床 を 有 す る 病 院	一 般 病 院	
	1 件 当 た り 点 数					
総 数 ^{注)}	2 095.4	1 645.0	3 007.6	1 723.0	2 148.0	1 043.5
初・再診	177.2	143.9	125.2	201.3	176.4	217.1
医学管理等	82.8	29.6	73.7	86.3	85.6	126.3
在宅医療	143.7	9.4	260.2	114.5	147.6	68.2
検査	412.9	60.8	608.4	286.2	456.9	173.7
画像診断	275.0	20.7	394.7	187.4	308.1	39.3
投薬	321.6	469.5	486.9	314.5	294.6	195.1
注射	315.8	62.2	821.0	132.3	336.3	42.0
リハビリテーション	30.3	2.5	9.1	53.5	25.6	13.1
精神科専門療法	47.4	844.9	26.9	25.4	13.2	17.5
処置	188.9	1.1	31.0	270.7	188.2	111.4
手術	49.4	0.1	60.4	30.6	58.1	28.8
麻酔	6.7	0.1	11.1	7.2	6.2	4.8
放射線治療	21.0	-	58.0	2.7	24.6	0.4
病理診断	21.3	0.1	37.3	9.9	24.9	5.4
	1 日 当 た り 点 数					
総 数 ^{注)}	1 362.9	895.8	2 218.8	1 016.4	1 448.7	652.9
初・再診	115.2	78.3	92.4	118.8	119.0	135.8
医学管理等	53.8	16.1	54.4	50.9	57.7	79.0
在宅医療	93.4	5.1	192.0	67.5	99.5	42.7
検査	268.5	33.1	448.8	168.8	308.2	108.7
画像診断	178.9	11.3	291.2	110.6	207.8	24.6
投薬	209.2	255.7	359.2	185.5	198.7	122.1
注射	205.4	33.9	605.7	78.1	226.8	26.3
リハビリテーション	19.7	1.3	6.7	31.5	17.3	8.2
精神科専門療法	30.8	460.1	19.8	15.0	8.9	11.0
処置	122.9	0.6	22.9	159.7	127.0	69.7
手術	32.1	0.1	44.6	18.0	39.2	18.0
麻酔	4.3	0.1	8.2	4.3	4.2	3.0
放射線治療	13.7	-	42.8	1.6	16.6	0.3
病理診断	13.9	0.0	27.5	5.8	16.8	3.4
	1 件 当 た り 日 数					
	1.54	1.84	1.36	1.70	1.48	1.60

注：「総数」には「入院料等（短期滞在手術等基本料1）」を含む。

図8 病院 - 診療所別にみた入院外の診療行為別1日当たり点数の構成割合

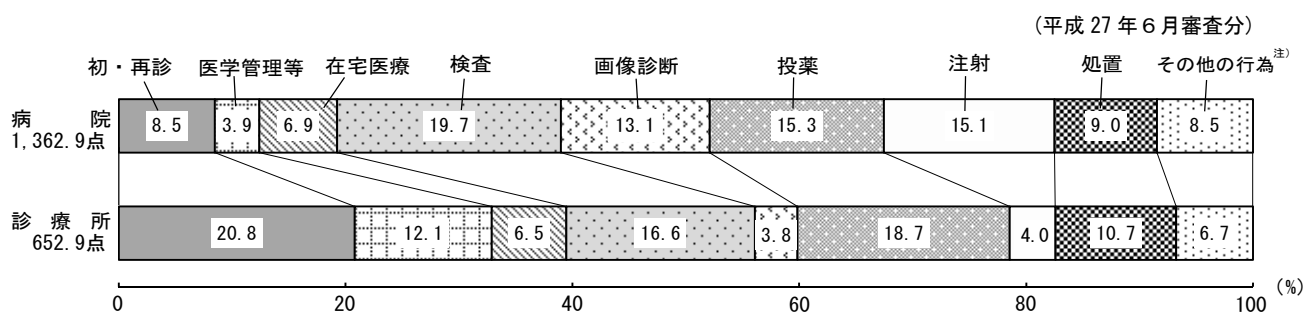

注：「その他の行為」は、「リハビリテーション」「精神科専門療法」「手術」「麻酔」「放射線治療」「病理診断」及び「入院料等（短期滞在手術等基本料1）」である。

4 DPC/PDPSに係る明細書の診療行為の状況

医科の入院におけるDPC/PDPSに係る明細書をみると、1件当たり点数は60,226.7点で、前年に比べ476.4点、0.8%増加している。

1日当たり点数は5,523.7点で、前年に比べ16.5点、0.3%減少している。診療行為別の構成割合をみると、「診断群分類による包括評価等」は60.1%、「入院料等」は5.1%となっている。一方、DPC/PDPSに係る明細書以外では「入院料等」は70.3%になっている。

1件当たり日数は10.90日で、前年に比べ0.12日増加している。(表7、図9)

表7 DPC/PDPSに係る明細書 - DPC/PDPSに係る明細書以外別にみた入院の診療行為別1件当たり点数・1日当たり点数・1件当たり日数

(各年6月審査分)

診療行為	平成27年(2015)		平成26年(2014)		対前年増減点数		対前年増減率(%)	
	DPC/PDPSに係る明細書	DPC/PDPSに係る明細書以外	DPC/PDPSに係る明細書	DPC/PDPSに係る明細書以外	DPC/PDPSに係る明細書	DPC/PDPSに係る明細書以外	DPC/PDPSに係る明細書	DPC/PDPSに係る明細書以外
1 件 当 た り 点 数								
総数	60 226.7	43 255.3	59 750.2	42 820.1	476.4	435.2	0.8	1.0
初・再診	82.0	27.5	78.5	28.2	3.5	△ 0.7	4.4	△ 2.6
医学管理等	468.9	271.6	472.9	288.1	△ 4.0	△ 16.4	△ 0.9	△ 5.7
在宅医療	120.3	54.7	117.4	54.9	2.9	△ 0.2	2.5	△ 0.3
検査	446.7	930.1	471.6	983.3	△ 24.9	△ 53.2	△ 5.3	△ 5.4
画像診断	101.9	583.3	105.0	619.6	△ 3.1	△ 36.3	△ 3.0	△ 5.9
投薬	384.5	834.3	391.1	858.3	△ 6.6	△ 24.1	△ 1.7	△ 2.8
注射	189.3	1 669.2	168.5	1 656.8	20.8	12.3	12.4	0.7
リハビリテーション	1 585.1	3 284.1	1 592.6	3 338.5	△ 7.4	△ 54.4	△ 0.5	△ 1.6
精神科専門療法	6.0	399.4	6.1	419.9	△ 0.1	△ 20.5	△ 2.1	△ 4.9
処置	421.6	1 343.4	411.6	1 382.4	10.0	△ 39.0	2.4	△ 2.8
手術	14 835.9	2 963.4	15 176.9	3 146.5	△ 341.0	△ 183.1	△ 2.2	△ 5.8
麻酔	1 975.9	346.2	2 093.6	361.2	△ 117.6	△ 15.0	△ 5.6	△ 4.2
放射線治療	267.0	76.7	286.8	78.0	△ 19.8	△ 1.3	△ 6.9	△ 1.6
病理診断	113.6	46.2	120.0	49.8	△ 6.4	△ 3.5	△ 5.4	△ 7.1
入院料等	3 041.9	30 411.6	2 939.4	29 554.5	102.6	857.1	3.5	2.9
診断群分類による包括評価等	36 186.8	-	35 315.8	-	871.0	-	2.5	-
1 日 当 た り 点 数								
総数	5 523.7	2 261.0	5 540.3	2 246.1	△ 16.5	14.9	△ 0.3	0.7
初・再診	7.5	1.4	7.3	1.5	0.2	△ 0.0	3.3	△ 2.9
医学管理等	43.0	14.2	43.9	15.1	△ 0.8	△ 0.9	△ 1.9	△ 6.0
在宅医療	11.0	2.9	10.9	2.9	0.1	△ 0.0	1.4	△ 0.7
検査	41.0	48.6	43.7	51.6	△ 2.8	△ 3.0	△ 6.3	△ 5.7
画像診断	9.3	30.5	9.7	32.5	△ 0.4	△ 2.0	△ 4.0	△ 6.2
投薬	35.3	43.6	36.3	45.0	△ 1.0	△ 1.4	△ 2.7	△ 3.1
注射	17.4	87.3	15.6	86.9	1.7	0.3	11.1	0.4
リハビリテーション	145.4	171.7	147.7	175.1	△ 2.3	△ 3.5	△ 1.5	△ 2.0
精神科専門療法	0.6	20.9	0.6	22.0	△ 0.0	△ 1.2	△ 3.2	△ 5.2
処置	38.7	70.2	38.2	72.5	0.5	△ 2.3	1.3	△ 3.2
手術	1 360.7	154.9	1 407.3	165.0	△ 46.6	△ 10.1	△ 3.3	△ 6.1
麻酔	181.2	18.1	194.1	18.9	△ 12.9	△ 0.9	△ 6.6	△ 4.5
放射線治療	24.5	4.0	26.6	4.1	△ 2.1	△ 0.1	△ 7.9	△ 2.0
病理診断	10.4	2.4	11.1	2.6	△ 0.7	△ 0.2	△ 6.4	△ 7.4
入院料等	279.0	1 589.7	272.5	1 550.3	6.4	39.4	2.4	2.5
診断群分類による包括評価等	3 318.9	-	3 274.6	-	44.3	-	1.4	-
1 件 当 た り 日 数								
	10.90	19.13	10.78	19.06	0.12	0.07		

注：DPC/PDPSに係る明細書とは、診療報酬明細書（医科入院医療機関別包括評価用）及び同明細書に総括された診療報酬明細書（医科入院）である。

図9 入院における診療行為別1日当たり点数の構成割合

(平成27年6月審査分)

DPC/PDPSに係る明細書

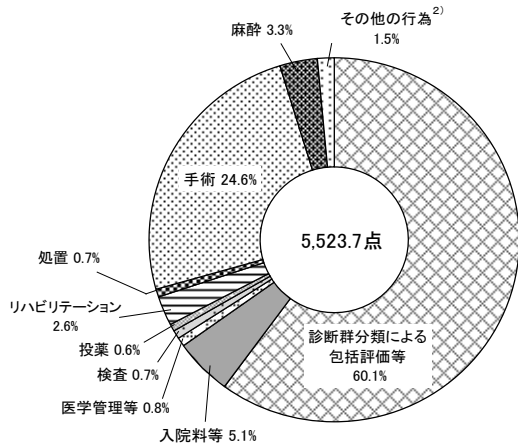

DPC/PDPSに係る明細書以外

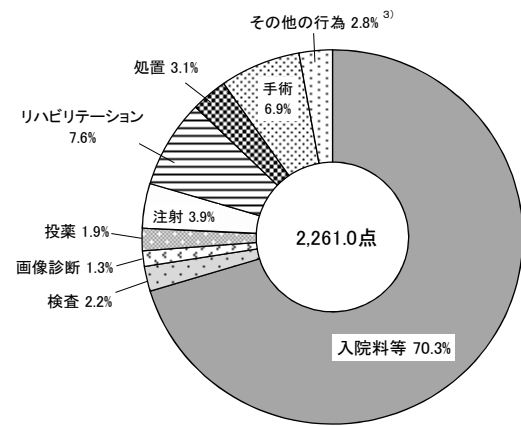

- 注: 1) DPC/PDPSに係る明細書とは、診療報酬明細書(医科入院医療機関別包括評価用)及び同明細書に総括された診療報酬明細書(医科入院)である。
 2) DPC/PDPSに係る明細書の「その他の行為」は、「初・再診」「在宅医療」「画像診断」「注射」「精神科専門療法」「放射線治療」及び「病理診断」である。
 3) DPC/PDPSに係る明細書以外の「その他の行為」は、「初・再診」「医学管理等」「在宅医療」「精神科専門療法」「麻酔」「放射線治療」及び「病理診断」である。

〔院外処方〕

5 院外処方率

医科の入院外における院外処方率は、総数で72.7%となっており、前年に比べ0.9ポイント上昇している。病院・診療所別にみると、病院76.3%、診療所71.6%となっている。(図10)

図10 病院 - 診療所別にみた医科の院外処方率の年次推移

(各年6月審査分)

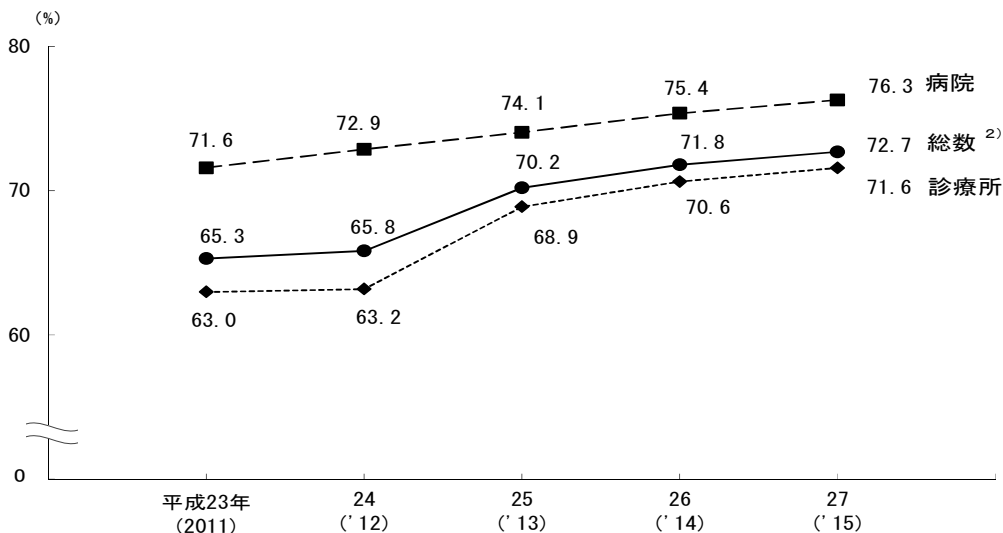

注: 1) 院外処方率 (%) = $\frac{\text{処方せん料の算定回数}}{\text{処方料の算定回数} + \text{処方せん料の算定回数}} \times 100$

2) 「総数」には、データ上で「病院」「診療所」別を取得できなかったものを含む。