

平成22年7月15日

厚生労働省大臣官房統計情報部社会統計課

課長 篠原 一正

課長補佐 佐藤 恵治

調査全般 : 社会医療統計第一係 (内線: 7559)

医科担当係 : 社会医療統計第五係 (内線: 7563)

歯科担当係 : 社会医療統計第六係 (内線: 7564)

薬剤・調剤担当係 : 社会医療統計第三係 (内線: 7561)

電話 : 03-5253-1111 (代表)

03-3595-2918 (ダイヤル)

FAX : 03-3595-1639

平成21年社会医療診療行為別調査結果の概況

【調査結果のポイント】

○医科の入院における診療の状況

1件当たり点数 43 608.5 点(対前年 2.8%増)、1日当たり点数 2 582.7 点(対前年 1.8%増)

○医科の入院外における診療の状況

1件当たり点数 1 249.0 点(対前年 9.3%減)、1日当たり点数 729.9 点(対前年 3.9%減)

○歯科における診療の状況

1件当たり点数 1 293.4 点(対前年 0.6%増)、1日当たり点数 615.9 点(対前年 1.4%増)

○医科(薬局調剤分を含む)の薬剤料の比率

総数 33.2%(対前年 4.2ポイント増)、

入院 10.8%(対前年 0.3ポイント減)、入院外 40.3%(対前年 4.1ポイント増)

○薬剤種類数に占める後発医薬品の種類数の割合

総数 20.7%(対前年 0.2ポイント増)、入院 19.4%(対前年 2.1ポイント増)、

院内処方(入院外・投薬) 26.0%(対前年 1.0ポイント増)、

院外処方(薬局調剤) 18.4%(対前年 0.1ポイント増)

平成21年社会医療診療行為別調査の結果は、厚生労働省のホームページにも掲載しています。

ホームページアドレス (<http://www.mhlw.go.jp/>)

目 次

調査の概要	1
結果の概要	
I 診療行為・調剤行為の状況	
〔医科診療〕	
1 診療行為の状況	3
2 一般医療と後期医療別にみた診療行為の状況	5
3 病院と診療所にみた診療行為の状況	9
4 D P Cに係る明細書とD P Cに係る明細書以外別にみた診療行為の状況	11
5 傷病分類別にみた1日当たり点数	13
〔歯科診療〕	
6 診療行為の状況	14
7 一般医療と後期医療別にみた診療行為の状況	15
8 傷病分類別にみた1日当たり点数	16
〔院外処方〕	
9 院外処方率	16
〔薬局調剤〕	
10 調剤行為の状況	17
11 一般医療と後期医療別にみた調剤行為の状況	18
II 薬剤の使用状況	
1 薬剤料の比率	19
2 院内処方（入院外・投薬）及び院外処方（薬局調剤）における薬剤点数	20
3 薬価階級別薬剤点数	21
4 薬剤種類数	22
5 薬効分類別にみた薬剤の使用状況	23
6 後発医薬品の使用状況	24
統計表	25
用語の定義	34

調査の概要

1 調査の目的

この調査は、全国健康保険協会管掌健康保険（以下、「協会けんぽ」という。）、組合管掌健康保険（以下、「組合健保」という。）、国民健康保険（以下、「国保」という。）及び後期高齢者医療制度（以下、「後期高齢者医療」という。）における医療の給付の受給者にかかる診療行為の内容、傷病の状況、調剤行為の内容及び薬剤の使用状況等を明らかにし、医療保険行政に必要な基礎資料を得ることを目的とする。

2 調査の範囲

各都道府県の社会保険診療報酬支払基金支部（以下、「支払基金支部」という。）及び国民健康保険団体連合会（以下、「国保連合会」という。）において、審査決定された協会けんぽ、組合健保、国保及び後期高齢者医療の医科診療及び歯科診療の診療報酬明細書及び調剤報酬明細書（以下、「明細書」という。）を調査の対象とした。

調査の客体は、第一次抽出単位を保険医療機関及び保険薬局とし、第二次抽出単位を明細書とする層化無作為二段抽出法により抽出された明細書とした。

	施設数	明細書件数		
		総数	一般医療	後期医療
医科	11 133	359 489	221 272	138 217
病院	1 409	115 447	78 299	37 148
診療所	9 724	244 042	142 973	101 069
歯科	1 004	28 391	18 175	10 216
調剤	4 816	77 121	47 037	30 084

3 調査の時期

平成21年6月審査分

4 調査の事項

診療報酬明細書 …… 年齢、傷病名、診療実日数、診療行為別点数・回数及び薬剤の使用状況（薬品名・使用量等）等

調剤報酬明細書 …… 年齢、処方せん受付回数、調剤行為別点数・回数及び薬剤の使用状況（薬品名・使用量等）等

5 調査の方法及び系統

(1) 調査の方法

支払基金支部及び国保連合会が、調査の対象となった保険医療機関及び保険薬局の明細書から別に定める抽出率により抽出を行い、その写しを厚生労働省大臣官房統計情報部に提出する方法により行った。

(2) 調査の系統

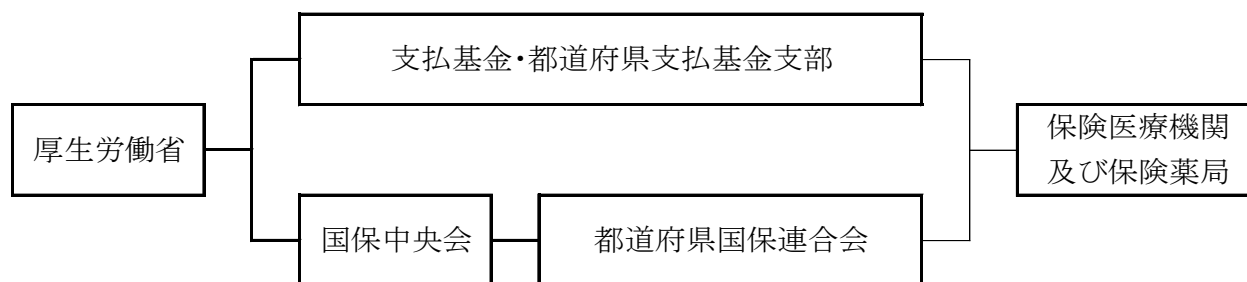

6 結果の集計

集計は、厚生労働省大臣官房統計情報部で行った。

7 利用上の注意

(1) 表章記号の規約

計数のない場合	—	数値が表章単位に満たない場合	0.0
統計項目のありえない場合	・	負数の場合	△
計数不明又は計数を表章することが不適当な場合	…		

(2) 掲載の数値は四捨五入のため、内訳の合計が総数に合わない場合等がある。

(3) この概況に掲載の数値は、協会けんぽ、組合健保、国保及び後期高齢者医療における平成21年6月審査分の全国推計数である。

(4) 診療行為分類「診断群分類による包括評価等」には、包括評価（DPC）の所定点数に、特定入院料に関する加算を含む。

結果の概要

I 診療行為・調剤行為の状況

〔医科診療〕

1 診療行為の状況

(1) 入院における1件当たり点数は 43,608.5 点で、前年に比べ 1,206.2 点、2.8%増加している。

1日当たり点数は 2,582.7 点で、前年に比べ 45.7 点、1.8%増加している。診療行為別にみると、「入院料等」1,160.8 点(構成割合 44.9%)が最も高く、次いで「診断群分類による包括評価等」575.1 点(22.3%)、「手術」352.3 点(13.6%)の順となっている。

1件当たり日数は 16.88 日で、前年に比べ 0.17 日増加している。(表 1、図 1)

表 1 診療行為別にみた入院の1件当たり点数・1日当たり点数・1件当たり日数

(各年6月審査分)

診療行為	1件当たり点数				1日当たり点数			
	平成21年 (2009)	平成20年 (2008)	対前年		平成21年 (2009)	平成20年 (2008)	対前年	
			増減点数	増減率(%)			増減点数	増減率(%)
総数	43 608.5	42 402.3	1 206.2	2.8	2 582.7	2 537.0	45.7	1.8
初・再診	43.0	44.2	△ 1.3	△ 2.9	2.5	2.6	△ 0.1	△ 3.8
医学管理	332.4	343.6	△ 11.2	△ 3.3	19.7	20.6	△ 0.9	△ 4.2
在宅医療	72.6	61.3	11.3	18.5	4.3	3.7	0.6	17.3
検査	998.1	1 288.7	△ 290.7	△ 22.6	59.1	77.1	△ 18.0	△ 23.3
画像診断	580.1	848.2	△ 268.1	△ 31.6	34.4	50.7	△ 16.4	△ 32.3
投薬	789.9	804.5	△ 14.6	△ 1.8	46.8	48.1	△ 1.4	△ 2.8
注射	1 637.8	2 090.3	△ 452.5	△ 21.6	97.0	125.1	△ 28.1	△ 22.4
リハビリテーション	1 524.9	1 401.1	123.8	8.8	90.3	83.8	6.5	7.7
精神科専門療法	215.5	228.9	△ 13.5	△ 5.9	12.8	13.7	△ 0.9	△ 6.8
処置	1 041.3	1 131.4	△ 90.0	△ 8.0	61.7	67.7	△ 6.0	△ 8.9
手術	5 948.0	6 031.0	△ 83.0	△ 1.4	352.3	360.8	△ 8.6	△ 2.4
麻酔	911.5	904.4	7.1	0.8	54.0	54.1	△ 0.1	△ 0.2
放射線治療	124.8	92.5	32.3	35.0	7.4	5.5	1.9	33.6
病理診断	78.4	99.8	△ 21.4	△ 21.5	4.6	6.0	△ 1.3	△ 22.3
入院料等	19 599.3	21 032.8	△ 1 433.5	△ 6.8	1 160.8	1 258.4	△ 97.7	△ 7.8
診断群分類による包括評価等	9 710.9	5 999.3	3 711.7	61.9	575.1	359.0	216.2	60.2
(1件当たり日数)	(16.88)	(16.71)						
入院時食事療養等(単位:円)	29 352	29 112	241	0.8	1 738	1 742	△ 3	△ 0.2

注:「総数」には「入院時食事療養等」を含まない。

図 1 診療行為別にみた入院の1日当たり点数の構成割合

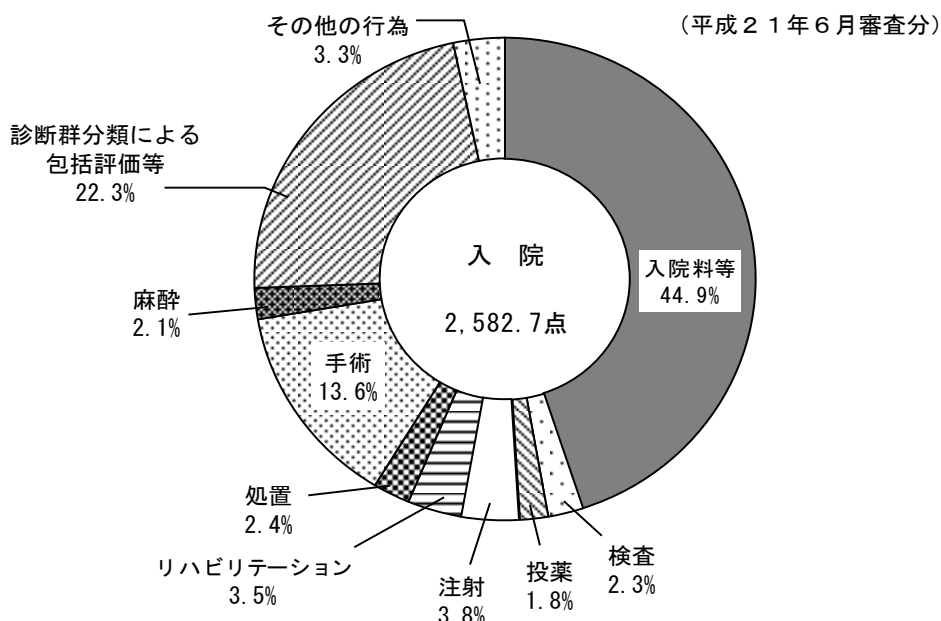

注:「その他の行為」は、「初・再診」「医学管理」「在宅医療」「画像診断」「精神科専門療法」「放射線治療」及び「病理診断」である。

(2) 入院外における1件当たり点数は1,249.0点で、前年に比べ127.7点、9.3%減少している。

1日当たり点数は729.9点で、前年に比べ30.0点、3.9%減少している。診療行為別にみると、「投薬」156.9点(構成割合21.5%)が最も高く、次いで「検査」122.6点(16.8%)、「初・再診」119.9点(16.4%)の順となっている。

1件当たり日数は1.71日で、前年に比べ0.10日減少している。(表2、図2)

表2 診療行為別にみた入院外の1件当たり点数・1日当たり点数・1件当たり日数

(各年6月審査分)

診療行為	1件当たり点数				1日当たり点数			
	平成21年 (2009)	平成20年 (2008)	対前年		平成21年 (2009)	平成20年 (2008)	対前年	
			増減点数	増減率(%)			増減点数	増減率(%)
総数	1 249.0	1 376.7	△ 127.7	△ 9.3	729.9	759.9	△ 30.0	△ 3.9
初・再診	205.2	215.5	△ 10.3	△ 4.8	119.9	119.0	1.0	0.8
医学管理等	118.4	121.9	△ 3.5	△ 2.9	69.2	67.3	1.9	2.8
在宅医療	69.7	65.3	4.4	6.8	40.8	36.1	4.7	13.1
検査	209.8	198.9	10.9	5.5	122.6	109.8	12.8	11.7
画像診断	88.7	90.8	△ 2.1	△ 2.3	51.9	50.1	1.7	3.4
投薬	268.5	263.9	4.6	1.7	156.9	145.7	11.2	7.7
注射	74.9	72.3	2.5	3.5	43.8	39.9	3.8	9.6
リハビリテーション	11.7	12.1	△ 0.4	△ 3.0	6.8	6.7	0.2	2.6
精神科専門療法	26.3	30.3	△ 4.0	△ 13.1	15.4	16.7	△ 1.3	△ 8.0
処置	130.2	256.6	△ 126.4	△ 49.3	76.1	141.6	△ 65.6	△ 46.3
手術	28.2	29.5	△ 1.3	△ 4.5	16.5	16.3	0.2	1.1
麻酔	5.8	7.1	△ 1.3	△ 18.9	3.4	3.9	△ 0.6	△ 14.1
放射線治療	3.1	4.1	△ 1.0	△ 24.5	1.8	2.3	△ 0.5	△ 20.1
病理診断	8.3	8.0	0.4	4.8	4.9	4.4	0.5	10.9
(1件当たり日数)	(1.71)	(1.81)						

注：「総数」には「入院料等(短期滞在手術基本料1)」を含む。

図2 診療行為別にみた入院外の1日当たり点数の構成割合

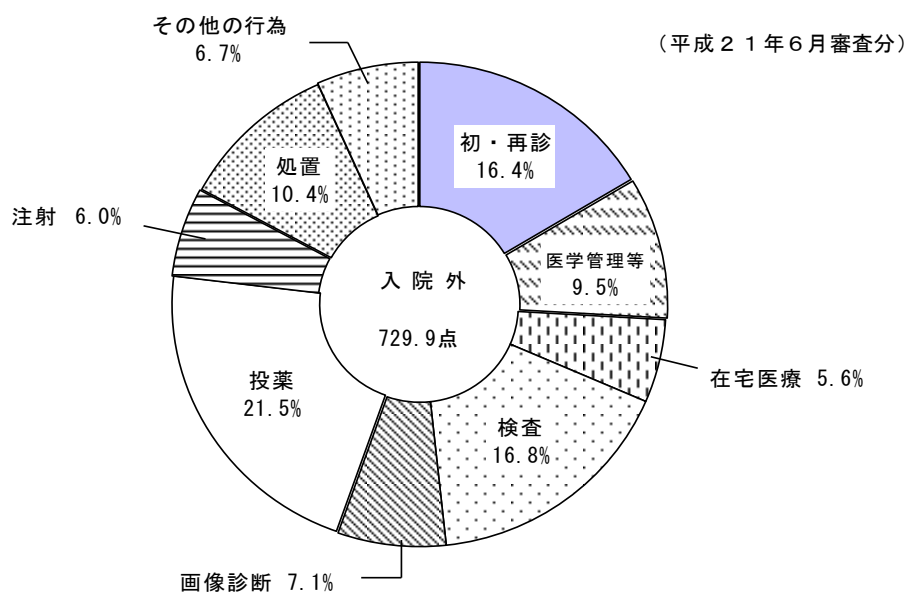

注：「その他の行為」は、「リハビリテーション」「精神科専門療法」「手術」「麻酔」「放射線治療」「病理診断」及び「入院料等」である。

2 一般医療と後期医療別にみた診療行為の状況

(1) 入院における1件当たり点数は、一般医療 42,032.3 点、後期医療 45,394.9 点となっている。

1日当たり点数は、一般医療 2,879.8 点、後期医療 2,330.5 点で、年齢階級別にみると、「0～14 歳」4,483.6 点が最も高く、次いで「65～74 歳」2,859.3 点となっており、「75 歳以上」2,342.7 点が最も低くなっている。診療行為別の構成割合をみると、後期医療は、一般医療と比べ「入院料等」「リハビリテーション」の割合が高く、「手術」「診断群分類による包括評価等」の割合は低くなっている。

1件当たり日数は、一般医療 14.60 日、後期医療 19.48 日となっている。(表3、図3・4)

表3 一般医療 - 後期医療 - 年齢階級別にみた入院の診療行為別
1件当たり点数・1日当たり点数・1件当たり日数

(平成21年6月審査分)

診療行為	一般医療	後期医療	年齢階級						
			0～14歳	15～39歳	40～64歳	65～74歳	75歳以上		
1 件 当 た り 点 数									
総数	42 032.3	45 394.9	33 453.7	32 149.8	44 516.6	47 395.9	45 017.0		
初診	50.3	34.7	123.3	65.5	38.5	32.1	36.2		
再診	358.0	303.5	128.3	313.3	381.9	404.9	301.6		
学管	72.8	72.5	106.8	55.1	74.4	106.8	55.5		
在宅医療	905.9	1 102.5	379.9	789.6	951.6	1 031.6	1 121.5		
検査	492.3	679.7	129.9	309.0	519.2	620.8	701.3		
画像診断	836.7	736.9	228.1	530.5	1 151.1	800.3	727.9		
投薬	1 474.9	1 822.5	831.9	1 247.7	1 532.4	1 607.2	1 881.3		
注射	1 161.4	1 936.9	214.1	428.6	1 185.5	1 781.2	1 958.7		
リハビリテーション	320.8	96.2	5.4	379.7	483.6	195.4	81.9		
精神科専門療法	745.3	1 376.8	449.4	380.7	898.4	1 190.7	1 252.0		
処置	6 730.8	5 060.7	2 965.8	5 094.6	7 073.7	7 906.5	4 998.4		
手術	1 245.9	532.4	1 137.3	1 278.7	1 247.9	1 314.4	450.7		
麻酔	192.7	47.8	0.7	41.5	223.5	253.0	48.1		
放射線治療	108.6	44.1	12.1	110.8	121.7	106.6	44.4		
病理解断	16 024.1	23 651.2	13 296.5	13 228.4	17 828.2	17 965.9	23 341.8		
入院料等	11 312.0	7 896.4	13 444.4	7 895.7	10 805.0	12 078.6	8 015.8		
診断群分類による包括評価等									
1 日 当 た り 点 数									
総数	2 879.8	2 330.5	4 483.6	2 731.7	2 635.0	2 859.3	2 342.7		
初診	3.4	1.8	16.5	5.6	2.3	1.9	1.9		
再診	24.5	15.6	17.2	26.6	22.6	24.4	15.7		
学管	5.0	3.7	14.3	4.7	4.4	6.4	2.9		
在宅医療	62.1	56.6	50.9	67.1	56.3	62.2	58.4		
検査	33.7	34.9	17.4	26.3	30.7	37.5	36.5		
画像診断	57.3	37.8	30.6	45.1	68.1	48.3	37.9		
投薬	101.0	93.6	111.5	106.0	90.7	97.0	97.9		
注射	79.6	99.4	28.7	36.4	70.2	107.5	101.9		
リハビリテーション	22.0	4.9	0.7	32.3	28.6	11.8	4.3		
精神科専門療法	51.1	70.7	60.2	32.3	53.2	71.8	65.2		
処置	461.1	259.8	397.5	432.9	418.7	477.0	260.1		
手術	85.4	27.3	152.4	108.6	73.9	79.3	23.5		
麻酔	13.2	2.5	0.1	3.5	13.2	15.3	2.5		
放射線治療	7.4	2.3	1.6	9.4	7.2	6.4	2.3		
病理解断	1 097.9	1 214.2	1 782.0	1 124.0	1 055.3	1 083.8	1 214.7		
入院料等	775.0	405.4	1 801.9	670.9	639.6	728.7	417.2		
診断群分類による包括評価等									
1 件 当 た り 日 数									
	14.60	19.48	7.46	11.77	16.89	16.58	19.22		
入院時食事療養等(単位:円)									
1件当たり金額	24 941	34 353	9 325	19 041	29 674	29 492	33 663		
1日当たり金額	1 709	1 764	1 250	1 618	1 756	1 779	1 752		

注:「総数」には「入院時食事療養等」を含まない。

図3 一般医療 - 後期医療別にみた入院の診療行為別1日当たり点数の構成割合

(平成21年6月審査分)

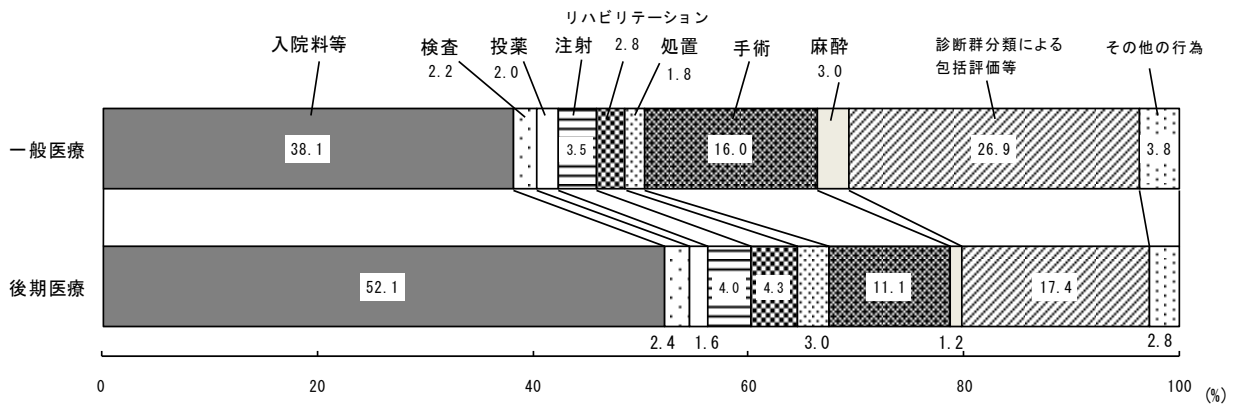

注：「その他の行為」は、「初・再診」「医学管理等」「在宅医療」「画像診断」「精神科専門療法」「放射線治療」及び「病理診断」である。

図4 年齢階級別にみた入院の診療行為別1日当たり点数

(平成21年6月審査分)

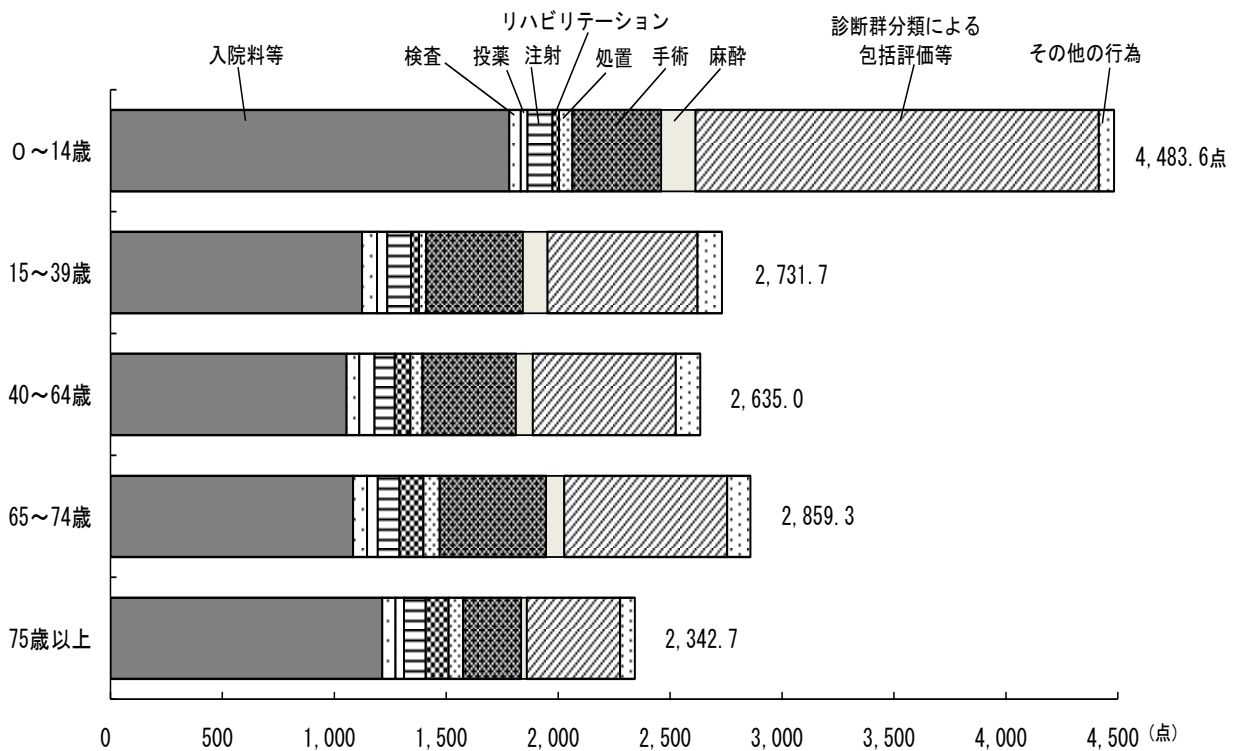

注：「その他の行為」は、「初・再診」「医学管理等」「在宅医療」「画像診断」「精神科専門療法」「放射線治療」及び「病理診断」である。

(2) 入院外における1件当たり点数は、一般医療 1,128.3 点、後期医療 1,616.7 点となっている。

1日当たり点数は、一般医療 706.0 点、後期医療 786.5 点で、年齢階級別にみると、「40～64 歳」813.6 点が最も高く、次いで「65～74 歳」769.8 点となっており、「0～14 歳」517.4 点が最も低くなっている。診療行為別の構成割合をみると、後期医療は、一般医療と比べ「在宅医療」「処置」の割合が高く、「初・再診」「検査」の割合は低くなっている。

1件当たり日数は、一般医療 1.60 日、後期医療 2.06 日となっている。(表4、図5・6)

表4 一般医療 - 後期医療 - 年齢階級別にみた入院外の診療行為別
1件当たり点数・1日当たり点数・1件当たり日数

(平成21年6月審査分)

診療行為	一般医療	後期医療	年齢階級				
			0～14歳	15～39歳	40～64歳	65～74歳	75歳以上
	1 件 当 た り 点 数						
総数	1 128.3	1 616.7	800.9	880.2	1 294.6	1 402.3	1 522.1
初・再診	209.4	192.5	280.4	223.7	189.5	185.4	191.7
医学管理等	108.0	150.0	162.0	31.8	108.4	138.7	146.4
在宅医療	41.6	155.5	26.7	25.9	52.0	64.0	145.5
検査	201.3	235.5	116.6	182.7	223.0	236.4	234.8
画像診断	83.8	103.7	30.8	65.9	98.5	108.8	103.2
投薬	234.8	370.9	105.9	152.2	274.4	324.6	368.3
注射	64.7	105.7	5.5	33.5	91.9	89.4	103.4
リハビリテーション	9.8	17.5	10.1	5.0	9.3	15.7	16.2
精神科専門療法	29.7	15.9	2.5	56.1	37.0	16.5	15.0
処置	103.4	211.8	42.3	69.3	164.9	166.2	140.9
手術	25.9	35.3	18.0	22.2	24.0	36.8	34.6
麻酔	4.0	11.1	0.1	1.8	5.0	6.9	11.1
放射線治療	2.8	3.9	-	0.5	4.5	4.0	3.8
病理診断	8.9	6.8	0.1	9.4	12.3	8.6	6.9
	1 日 当 た り 点 数						
総数	706.0	786.5	517.4	625.6	813.6	769.8	748.9
初・再診	131.0	93.6	181.1	159.0	119.1	101.8	94.3
医学管理等	67.6	73.0	104.7	22.6	68.1	76.1	72.0
在宅医療	26.0	75.6	17.2	18.4	32.7	35.1	71.6
検査	126.0	114.6	75.3	129.8	140.1	129.8	115.5
画像診断	52.4	50.5	19.9	46.8	61.9	59.7	50.8
投薬	147.0	180.5	68.4	108.2	172.5	178.2	181.2
注射	40.5	51.4	3.6	23.8	57.7	49.1	50.9
リハビリテーション	6.1	8.5	6.5	3.6	5.8	8.6	8.0
精神科専門療法	18.6	7.7	1.6	39.9	23.3	9.1	7.4
処置	64.7	103.1	27.3	49.3	103.6	91.2	69.3
手術	16.2	17.2	11.6	15.8	15.1	20.2	17.0
麻酔	2.5	5.4	0.0	1.3	3.2	3.8	5.5
放射線治療	1.8	1.9	-	0.4	2.8	2.2	1.9
病理診断	5.5	3.3	0.1	6.7	7.7	4.7	3.4
	1 件 当 た り 日 数						
	1.60	2.06	1.55	1.41	1.59	1.82	2.03

注：「総数」には「入院料等（短期滞在手術基本料1）」を含む。

図5 一般医療 - 後期医療別に見た入院外の診療行為別1日当たり点数の構成割合

(平成21年6月審査分)

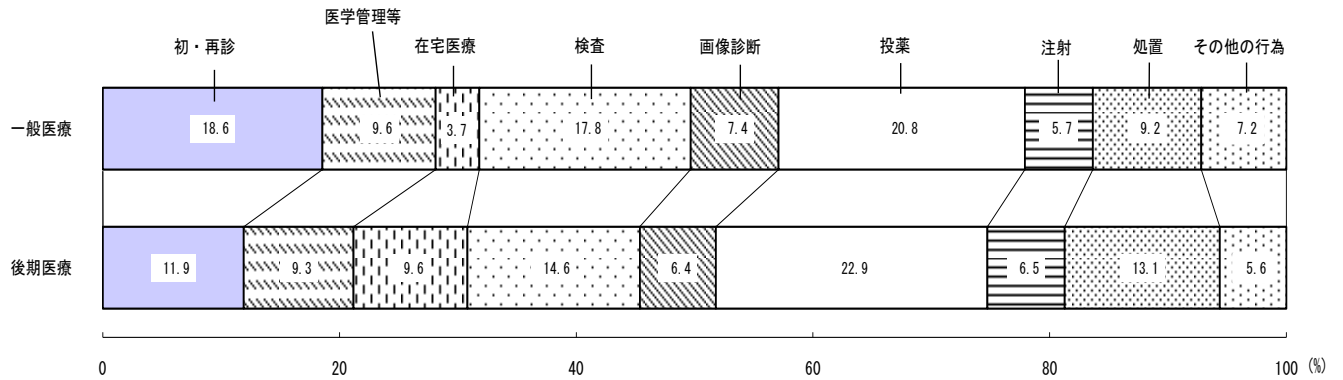

注：「その他の行為」は、「リハビリテーション」「精神科専門療法」「手術」「麻酔」「放射線治療」「病理診断」及び「入院料等」である。

図6 年齢階級別に見た入院外の診療行為別1日当たり点数

(平成21年6月審査分)

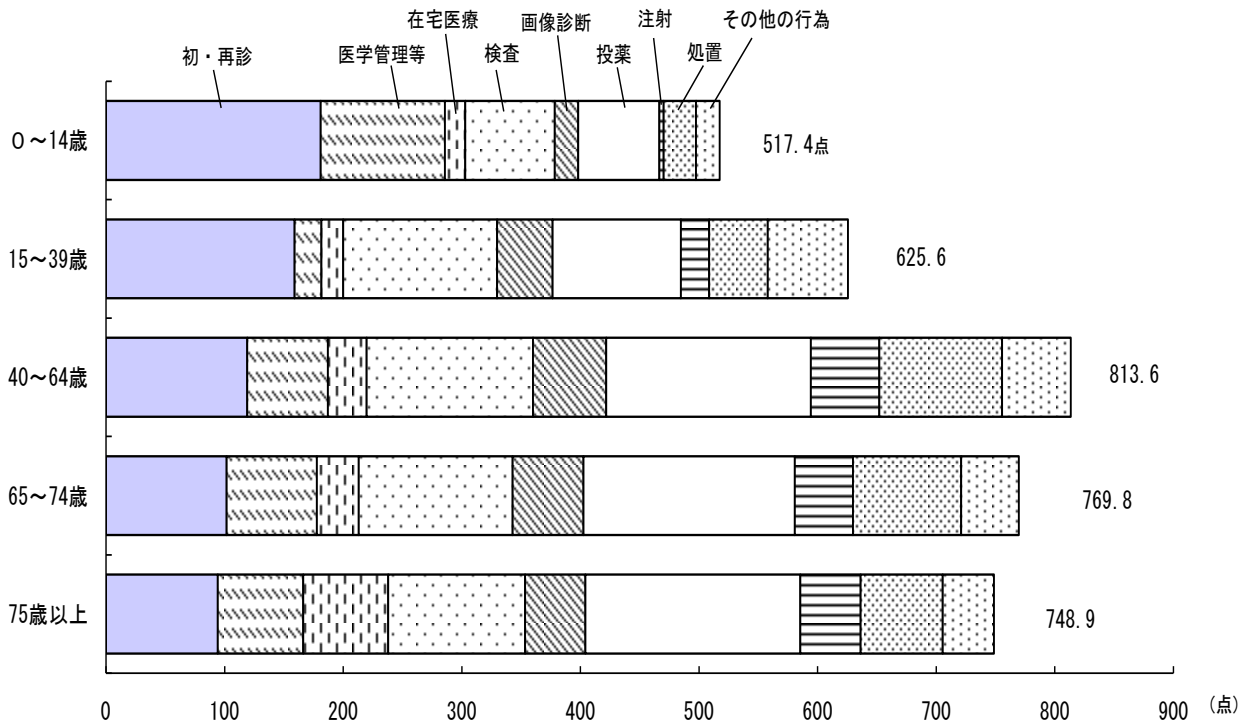

注：「その他の行為」は、「リハビリテーション」「精神科専門療法」「手術」「麻酔」「放射線治療」「病理診断」及び「入院料等」である。

3 病院と診療所別にみた診療行為の状況

(1) 入院における1件当たり点数は、病院 45,008.0 点、診療所(有床)18,072.5 点となっている。

1日当たり点数は、病院 2,622.4 点、診療所(有床)1,530.8 点で、病院を種類別にみると、「特定機能病院」5,054.0 点が最も高く、「精神科病院」1,193.0 点が最も低くなっている。診療行為別の構成割合をみると、「療養病床を有する病院」は、「一般病院」と比べ「入院料等」の割合が高くなっている。

1件当たり日数は、病院 17.16 日、診療所(有床)11.81 日で、病院を種類別にみると、「療養病床を有する病院」22.05 日、「一般病院」12.90 日となっている。(表5、図7)

表5 病院 - 診療所(有床) 別にみた入院の診療行為別 1件当たり点数・1日当たり点数・1件当たり日数

(平成21年6月審査分)

診療行為	病 院					診療所 (有床)
	総 数	精神科病院	特定機能 病 院	療養病床を 有する病院	一般病院	
総 数 *	45 008.0	34 156.5	63 776.8	43 581.7	45 658.9	18 072.5
初 診	43.8	3.7	31.9	29.4	60.4	28.3
再 診	341.6	148.4	385.8	278.6	406.6	165.0
学 術 管 理	75.3	3.2	121.6	43.8	100.4	24.7
在 宅 医 療	995.3	322.3	941.1	800.2	1 232.8	1 048.9
検 査	592.7	66.5	493.5	582.8	708.2	350.0
画 像 診 断	802.3	1 223.1	892.6	594.3	824.8	564.4
注 射	1 654.0	223.0	1 711.8	1 637.6	1 924.8	1 343.2
リハビリテーション	1 582.3	15.8	503.1	3 230.8	1 113.2	478.5
精神科専門療法	226.9	1 702.5	42.6	93.2	42.9	8.2
処 置	1 030.6	168.3	593.9	1 252.2	1 123.3	1 237.6
手 術	6 022.8	2.5	15 278.8	1 750.5	8 389.3	4 581.8
麻 酔	938.3	1.5	2 475.3	318.0	1 271.5	422.9
放 射 線 治 療	130.5	-	600.9	22.8	158.9	21.4
病 理 診 断	77.7	0.2	131.4	37.5	107.7	90.8
入 院 料 等	20 251.0	30 275.6	5 982.7	30 586.9	14 445.8	7 706.9
診断群分類による包括評価等	10 243.1	-	33 589.3	2 323.1	13 748.2	-
1 日 当 た り 点 数	2 622.4	1 193.0	5 054.0	1 976.6	3 538.5	1 530.8
初 診	2.6	0.1	2.5	1.3	4.7	2.4
再 診	19.9	5.2	30.6	12.6	31.5	14.0
学 術 管 理	4.4	0.1	9.6	2.0	7.8	2.1
在 宅 医 療	58.0	11.3	74.6	36.3	95.5	88.8
検 査	34.5	2.3	39.1	26.4	54.9	29.6
画 像 診 断	46.7	42.7	70.7	27.0	63.9	47.8
注 射	96.4	7.8	135.7	74.3	149.2	113.8
リハビリテーション	92.2	0.6	39.9	146.5	86.3	40.5
精神科専門療法	13.2	59.5	3.4	4.2	3.3	0.7
処 置	60.0	5.9	47.1	56.8	87.1	104.8
手 術	350.9	0.1	1 210.8	79.4	650.2	388.1
麻 酔	54.7	0.1	196.2	14.4	98.5	35.8
放 射 線 治 療	7.6	-	47.6	1.0	12.3	1.8
病 理 診 断	4.5	0.0	10.4	1.7	8.3	7.7
入 院 料 等	1 179.9	1 057.4	474.1	1 387.3	1 119.5	652.8
診断群分類による包括評価等	596.8	-	2 661.8	105.4	1 065.5	-
1 件 当 た り 日 数	17.16	28.63	12.62	22.05	12.90	11.81
入院時食事療養等(単位:円)						
1 件 当 た り 金 額	29 989	55 065	20 021	40 415	20 817	17 735
1 日 当 た り 金 額	1 747	1 923	1 587	1 833	1 613	1 502

注: 「総数*」には「入院時食事療養等」を含まない。

図7 療養病床を有する病院 - 一般病院別にみた入院の診療行為別 1日当たり点数の構成割合

(平成21年6月審査分)

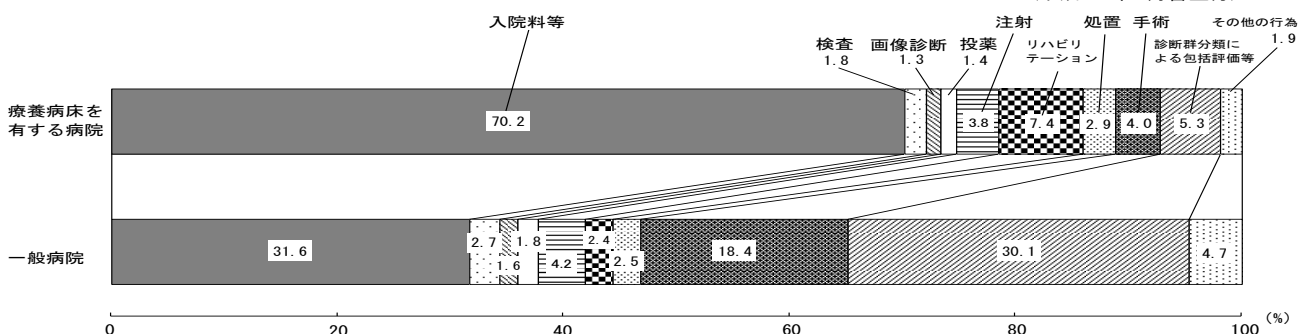

注: 「その他の行為」は、「初・再診」「医学管理等」「在宅医療」「精神科専門療法」「麻酔」「放射線治療」及び「病理診断」である。

(2) 入院外における1件当たり点数は、病院 1,647.9 点、診療所 1,067.1 点となっている。

1日当たり点数は、病院 1,059.8 点、診療所 598.7 点で、病院を種類別にみると、「特定機能病院」1,399.8 点が最も高く、「療養病床を有する病院」811.7 点が最も低くなっている。診療行為別の構成割合をみると、診療所は、病院と比べ「初・再診」「医学管理等」「投薬」の割合が高く、「検査」「画像診断」「注射」の割合は低くなっている。

1件当たり日数は、病院 1.55 日、診療所 1.78 日となっている。(表6、図8)

表6 病院 - 診療所別にみた入院外の診療行為別1件当たり点数・1日当たり点数・1件当たり日数

(平成21年6月審査分)

診療行為	病 院					診療所
	総 数	精神科病院	特 定 機 能 病 院	療 養 病 床 を 有 す る 病 院	一般病院	
	1 件 当 た り 点 数					
総 数 *	1 647.9	1 750.0	1 769.4	1 468.0	1 698.5	1 067.1
初 ・ 再 診	161.0	137.9	107.4	186.8	158.7	225.3
医 学 管 理 等	71.1	31.3	49.3	76.1	73.7	139.9
在 宅 医 療	105.8	6.9	158.1	90.2	110.1	53.3
検 査	318.3	64.0	411.1	244.9	347.6	160.3
画 像 診 断	211.3	17.9	262.7	156.5	235.6	32.8
投 薬	315.2	581.9	319.2	338.8	292.8	247.2
注 射	157.5	11.0	287.1	113.2	165.8	37.2
リハビリテーション	19.5	0.1	5.8	43.0	13.0	8.1
精神科専門療法	42.1	897.8	24.2	19.7	12.5	19.1
処 置	176.2	1.0	40.2	157.9	208.5	109.2
手 術	38.7	0.0	39.8	23.5	46.4	23.4
麻 醉	5.0	0.3	5.6	7.0	4.3	6.2
放 射 線 治 療	9.6	-	33.3	0.4	10.7	0.1
病 理 診 断	16.4	0.2	25.2	10.2	18.5	4.7
	1 日 当 た り 点 数					
総 数 *	1 059.8	875.3	1 399.8	811.7	1 155.3	598.7
初 ・ 再 診	103.6	69.0	85.0	103.3	107.9	126.4
医 学 管 理 等	45.7	15.6	39.0	42.1	50.1	78.5
在 宅 医 療	68.0	3.5	125.1	49.9	74.9	29.9
検 査	204.7	32.0	325.2	135.4	236.4	89.9
画 像 診 断	135.9	8.9	207.9	86.5	160.3	18.4
投 薬	202.7	291.0	252.5	187.3	199.1	138.7
注 射	101.3	5.5	227.1	62.6	112.8	20.9
リハビリテーション	12.6	0.0	4.6	23.8	8.8	4.6
精神科専門療法	27.1	449.1	19.2	10.9	8.5	10.7
処 置	113.3	0.5	31.8	87.3	141.8	61.3
手 術	24.9	0.0	31.5	13.0	31.6	13.1
麻 醉	3.2	0.1	4.5	3.8	2.9	3.5
放 射 線 治 療	6.2	-	26.3	0.2	7.3	0.1
病 理 診 断	10.5	0.1	20.0	5.6	12.6	2.6
	1 件 当 た り 日 数					
	1.55	2.00	1.26	1.81	1.47	1.78

注：「総数*」には「入院料等（短期滞在手術基本料1）」を含む。

図8 病院 - 診療所別にみた入院外の診療行為別1日当たり点数の構成割合

(平成21年6月審査分)

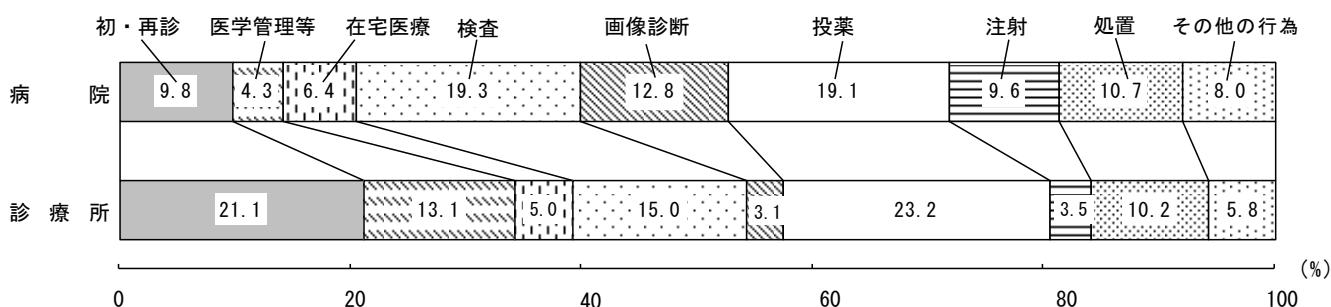

注：「その他の行為」は、「リハビリテーション」「精神科専門療法」「手術」「麻酔」「放射線治療」「病理診断」及び「入院料等」である。

4 DPCに係る明細書とDPCに係る明細書以外別にみた診療行為の状況

入院におけるDPCに係る明細書をみると、1件当たり点数は 50,241.2 点で、前年に比べ 2,606.9 点、4.9%減少している。

1日当たり点数は 4,706.5 点で、前年に比べ 221.3 点、4.5%減少している。

1件当たり日数は 10.67 日で、前年に比べ 0.05 日減少している。(表7、図9・10)

表7 DPCに係る明細書 - DPCに係る明細書以外別にみた入院の診療行為別
1件当たり点数・1日当たり点数・1件当たり日数

(各年6月審査分)

診療行為	平成21年(2009)		平成20年(2008)		増減点数		増減率(%)	
	DPCに係る明細書	DPCに係る明細書以外	DPCに係る明細書	DPCに係る明細書以外	DPCに係る明細書	DPCに係る明細書以外	DPCに係る明細書	DPCに係る明細書以外
	1 件 当 た り 点 数							
総数	50 241.2	40 589.7	52 848.1	40 040.7	△ 2 606.9	549.0	△ 4.9	1.4
初・再診	70.0	30.7	60.1	40.6	9.8	△ 10.0	16.3	△ 24.5
医学管理等	376.9	312.2	384.3	334.5	△ 7.4	△ 22.3	△ 1.9	△ 6.7
在宅医療	130.3	46.4	103.7	51.7	26.6	△ 5.3	25.7	△ 10.3
検査	470.1	1 238.4	466.4	1 474.7	3.7	△ 236.3	0.8	△ 16.0
画像診断	108.4	794.8	116.5	1 013.6	△ 8.1	△ 218.8	△ 7.0	△ 21.6
投薬	406.4	964.5	342.5	909.0	63.9	55.5	18.7	6.1
注射	181.8	2 300.5	120.7	2 535.6	61.2	△ 235.1	50.7	△ 9.3
リハビリテーション	850.5	1 831.9	715.5	1 556.1	134.9	275.8	18.9	17.7
精神科専門療法	7.9	310.0	4.6	279.7	3.2	30.3	69.5	10.8
処置	309.5	1 374.4	276.5	1 324.6	32.9	49.8	11.9	3.8
手術	11 737.1	3 313.1	13 232.7	4 402.8	△ 1 495.6	△ 1 089.7	△ 11.3	△ 24.8
麻酔	1 743.7	532.7	2 079.4	638.8	△ 335.7	△ 106.1	△ 16.1	△ 16.6
放射線治療	245.5	69.9	244.7	58.1	0.8	11.8	0.3	20.3
病理診断	64.9	84.5	72.2	106.0	△ 7.3	△ 21.5	△ 10.1	△ 20.3
入院料等	2 490.8	27 385.9	2 092.8	25 314.8	398.0	2 071.1	19.0	8.2
診断群分類による 包括評価等	31 047.2	-	32 534.9	-	△ 1 487.6	-	△ 4.6	-
	1 日 当 た り 点 数							
総数	4 706.5	2 059.2	4 927.8	2 216.2	△ 221.3	△ 157.0	△ 4.5	△ 7.1
初・再診	6.6	1.6	5.6	2.2	0.9	△ 0.7	16.9	△ 30.8
医学管理等	35.3	15.8	35.8	18.5	△ 0.5	△ 2.7	△ 1.5	△ 14.4
在宅医療	12.2	2.4	9.7	2.9	2.5	△ 0.5	26.2	△ 17.8
検査	44.0	62.8	43.5	81.6	0.6	△ 18.8	1.3	△ 23.0
画像診断	10.2	40.3	10.9	56.1	△ 0.7	△ 15.8	△ 6.5	△ 28.1
投薬	38.1	48.9	31.9	50.3	6.1	△ 1.4	19.2	△ 2.7
注射	17.0	116.7	11.3	140.3	5.8	△ 23.6	51.4	△ 16.8
リハビリテーション	79.7	92.9	66.7	86.1	13.0	6.8	19.4	7.9
精神科専門療法	0.7	15.7	0.4	15.5	0.3	0.2	70.3	1.6
処置	29.0	69.7	25.8	73.3	3.2	△ 3.6	12.4	△ 4.9
手術	1 099.5	168.1	1 233.9	243.7	△ 134.4	△ 75.6	△ 10.9	△ 31.0
麻酔	163.4	27.0	193.9	35.4	△ 30.5	△ 8.3	△ 15.8	△ 23.6
放射線治療	23.0	3.5	22.8	3.2	0.2	0.3	0.8	10.3
病理診断	6.1	4.3	6.7	5.9	△ 0.7	△ 1.6	△ 9.7	△ 27.0
入院料等	233.3	1 389.4	195.1	1 401.1	38.2	△ 11.8	19.6	△ 0.8
診断群分類による 包括評価等	2 908.5	-	3 033.7	-	△ 125.2	-	△ 4.1	-
	1 件 当 た り 日 数							
	10.67	19.71	10.72	18.07				

注： DPCに係る明細書とは、医科入院医療機関別包括評価用診療報酬明細書（以下、「DPC明細書」という。）及びDPC明細書に総括された医科入院用診療報酬明細書である。

図9 診療行為別にみたDPCに係る明細書の1日当たり点数の構成割合

(平成21年6月審査分)

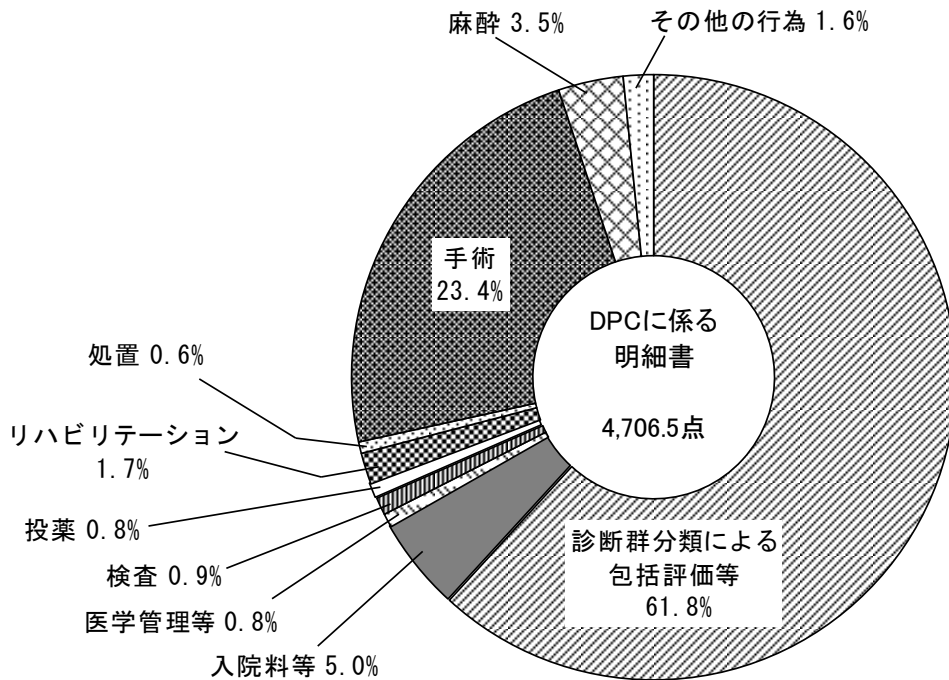

注：1) DPCに係る明細書とは、医科入院医療機関別包括評価用診療報酬明細書（以下、「DPC明細書」という。）及びDPC明細書に総括された医科入院診療報酬明細書である。
2) 「その他の行為」は、「初・再診」「在宅医療」「画像診断」「注射」「精神科専門療法」「放射線治療」及び「病理診断」である。

図10 診療行為別にみたDPCに係る明細書以外の1日当たり点数の構成割合

(平成21年6月審査分)

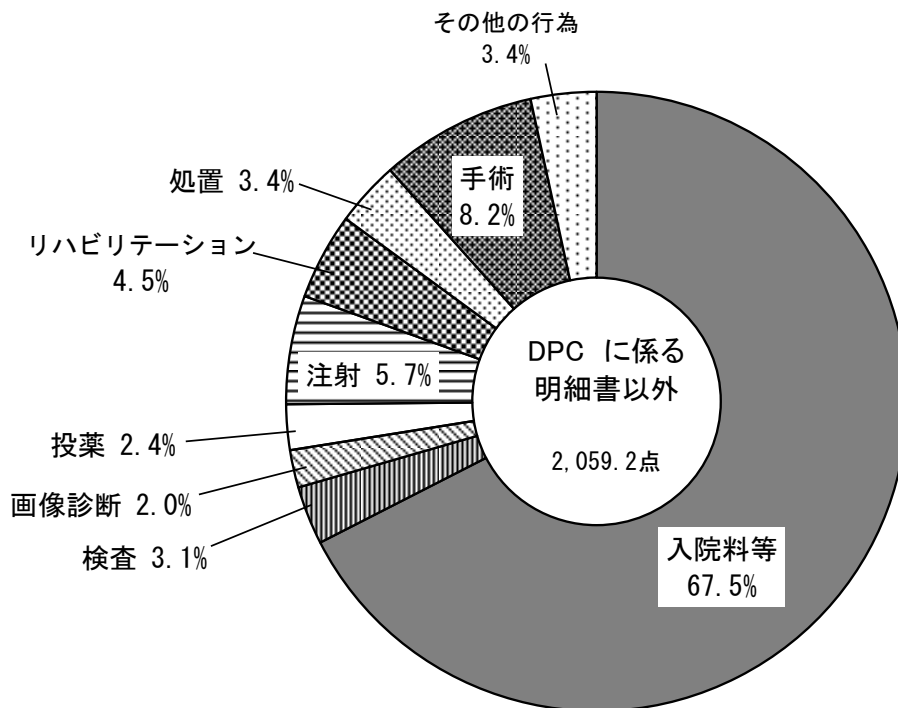

注：1) DPCに係る明細書とは、医科入院医療機関別包括評価用診療報酬明細書（以下、「DPC明細書」という。）及びDPC明細書に総括された医科入院診療報酬明細書である。
2) 「その他の行為」は、「初・再診」「医学管理等」「在宅医療」「精神科専門療法」「麻酔」「放射線治療」及び「病理診断」である。

5 傷病分類別にみた1日当たり点数

入院における傷病分類別1日当たり点数は「Ⅶ 眼及び付属器の疾患」が一般医療、後期医療ともに最も高く、それぞれ 5,512.9 点、5,412.5 点となっている。

入院外における傷病分類別1日当たり点数は、一般医療では「Ⅱ 新生物」、後期医療では「XⅣ 腎尿路生殖器系の疾患」が最も高く、それぞれ 1,792.3 点、2,188.5 点となっている。(表8)

表8 入院 - 入院外・一般医療 - 後期医療別にみた傷病分類別1日当たり点数

(平成21年6月審査分)

傷 病 分 類	入 院		入 院 外	
	一般医療	後期医療	一般医療	後期医療
総 数	2 879.8	2 330.5	706.0	786.5
I 感染症及び寄生虫症	3 151.7	3 057.2	636.2	630.2
II 新生物	4 536.7	3 366.5	1 792.3	1 647.9
(再掲) 結腸の悪性新生物	4 996.4	3 858.0	2 597.3	1 156.9
(再掲) 直腸S状結腸移行部及び直腸の悪性新生物	5 307.6	3 152.7	4 801.0	1 269.9
(再掲) 肝及び肝内胆管の悪性新生物	4 595.1	3 615.6	943.2	982.8
(再掲) 気管、気管支及び肺の悪性新生物	4 080.2	3 374.8	2 058.7	1 846.3
(再掲) 乳房の悪性新生物	4 729.0	2 886.0	2 636.0	1 707.8
III 血液及び造血器の疾患並びに免疫機構の障害	4 539.9	3 978.3	899.4	1 025.7
IV 内分泌、栄養及び代謝疾患	2 640.5	1 899.9	984.4	893.8
(再掲) 糖尿病	2 524.1	1 845.0	1 182.5	1 024.1
V 精神及び行動の障害	1 238.1	1 226.9	684.7	689.2
(再掲) 統合失調症、統合失調症型障害及び妄想性障害	1 180.7	1 147.0	862.6	717.5
(再掲) 気分〔感情〕障害(躁うつ病を含む)	1 411.4	1 316.8	629.3	680.9
VI 神経系の疾患	2 199.0	1 676.4	752.1	803.3
VII 眼及び付属器の疾患	5 512.9	5 412.5	547.1	690.9
(再掲) 白内障	6 353.1	5 409.5	736.3	735.2
VIII 耳及び乳様突起の疾患	3 925.3	2 451.1	449.1	402.9
IX 循環器系の疾患	4 075.0	2 472.4	765.5	773.0
(再掲) 高血圧性疾患	2 292.0	1 647.5	709.8	735.5
(再掲) 虚血性心疾患	9 673.4	5 748.6	989.9	870.6
(再掲) 脳梗塞	2 872.8	2 000.1	888.0	787.8
X 呼吸器系の疾患	3 481.9	2 577.0	496.1	955.1
(再掲) 肺炎	3 394.6	2 680.9	806.9	842.5
(再掲) 急性気管支炎及び急性細気管支炎	3 825.0	1 819.8	490.1	533.3
(再掲) 喘息	3 293.4	1 814.7	569.1	961.4
XⅠ 消化器系の疾患	3 831.5	2 800.8	852.2	723.4
XⅡ 皮膚及び皮下組織の疾患	2 685.5	1 975.2	405.7	391.0
(再掲) 皮膚炎及び湿疹	2 724.4	2 258.0	402.4	380.7
XⅢ 筋骨格系及び結合組織の疾患	3 578.8	2 250.9	425.8	388.6
XⅣ 腎尿路生殖器系の疾患	3 554.7	2 821.2	1 626.5	2 188.5
(再掲) 腎不全	3 274.7	2 857.0	3 090.4	2 949.7
XⅤ 妊娠、分娩及び産じょく	3 092.2	—	544.1	—
XⅨ 損傷、中毒及びその他の外因の影響	3 194.0	2 427.2	532.9	490.5
(再掲) 骨折	2 941.2	2 440.0	610.8	495.6
その他の傷病	4 466.2	2 199.4	750.3	848.2

注：1) 傷病分類は、「疾病、傷害及び死因の統計分類」(ICD-10(2003年版))を準用した。

2) 「その他の傷病」は、「周産期に発生した病態」「先天奇形、変形及び染色体異常」及び「症状、徴候及び異常臨床所見・異常検査所見で他に分類されないもの」である。

〔歯科診療〕

6 診療行為の状況

1件当たり点数は1,293.4点で、前年に比べ7.9点、0.6%増加している。

1日当たり点数は615.9点で、前年に比べ8.5点、1.4%増加している。診療行為別にみると、「歯冠修復及び欠損補綴」259.6点(構成割合42.1%)が最も高く、次いで「処置」97.6点(15.9%)、「医学管理等」77.1点(12.5%)の順となっている。

1件当たり日数は2.10日で、前年に比べ0.02日減少している。(表9、図11)

表9 診療行為別にみた1件当たり点数・1日当たり点数・1件当たり日数

(各年6月審査分)

診療行為	1件当たり点数				1日当たり点数			
	平成21年 (2009)	平成20年 (2008)	対前年		平成21年 (2009)	平成20年 (2008)	対前年	
			増減点数	増減率(%)			増減点数	増減率(%)
総数	1 293.4	1 285.5	7.9	0.6	615.9	607.4	8.5	1.4
初・再診	144.0	149.2	△ 5.2	△ 3.5	68.6	70.5	△ 1.9	△ 2.7
医学管理等	162.0	158.6	3.4	2.2	77.1	74.9	2.2	2.9
在宅医療	27.3	11.2	16.1	143.6	13.0	5.3	7.7	145.5
検査	81.1	80.6	0.5	0.7	38.6	38.1	0.6	1.5
画像診断	47.1	48.0	△ 0.9	△ 2.0	22.4	22.7	△ 0.3	△ 1.2
投薬	22.2	21.8	0.4	1.9	10.5	10.3	0.3	2.7
注射	1.1	1.2	△ 0.1	△ 11.2	0.5	0.6	△ 0.1	△ 10.5
リハビリテーション	0.3	0.2	0.1	28.0	0.1	0.1	0.0	29.0
処置	205.0	210.0	△ 5.0	△ 2.4	97.6	99.2	△ 1.6	△ 1.6
手術	40.5	37.9	2.6	6.8	19.3	17.9	1.4	7.6
麻酔	3.4	3.4	0.0	0.3	1.6	1.6	0.0	1.0
放射線治療	0.2	0.3	△ 0.1	△ 34.4	0.1	0.1	△ 0.0	△ 33.9
歯冠修復及び欠損補綴	545.1	550.7	△ 5.6	△ 1.0	259.6	260.2	△ 0.6	△ 0.2
歯科矯正	2.2	2.3	△ 0.0	△ 2.1	1.1	1.1	△ 0.0	△ 1.4
病理診断	0.8	0.7	0.1	13.5	0.4	0.3	0.0	14.4
入院料等	11.2	9.5	1.7	18.2	5.3	4.5	0.9	19.1
(1件当たり日数)	(2.10)	(2.12)						

図11 診療行為別にみた1日当たり点数の構成割合

(平成21年6月審査分)

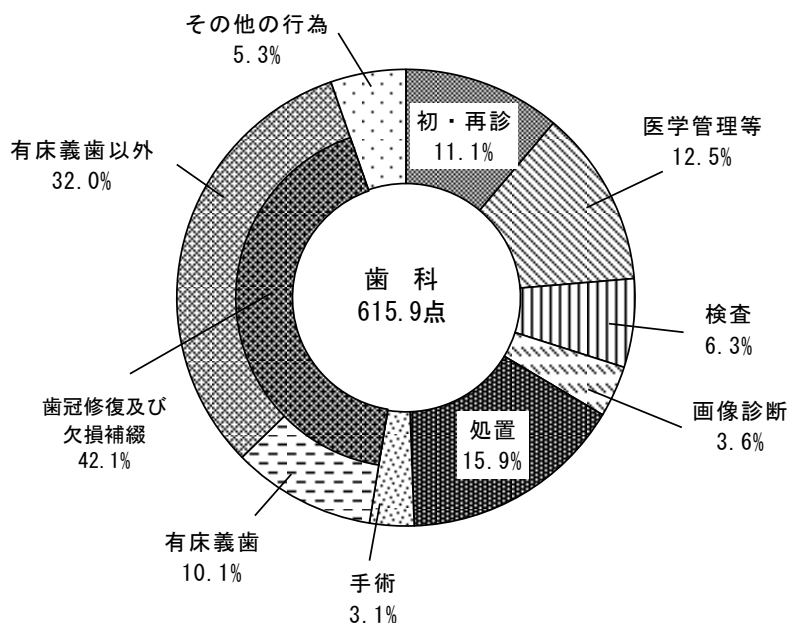

注：「その他の行為」は、「在宅医療」「投薬」「注射」「リハビリテーション」「麻酔」「放射線治療」「歯科矯正」「病理診断」及び「入院料等」である。

7 一般医療と後期医療別にみた診療行為の状況

1件当たり点数は、一般医療 1,243.6 点、後期医療 1,593.1 点となっている。

1日当たり点数は、一般医療 600.6 点、後期医療 699.6 点で、年齢階級別にみると、「75歳以上」695.8 点が最も高く、次いで「65～74歳」641.7 点となっており、「0～14歳」531.1 点が最も低くなっている。診療行為別の構成割合をみると、後期医療は、一般医療と比べ「歯冠修復及び欠損補綴」の割合が高く、「処置」の割合が低くなっている。

1件当たり日数は、一般医療 2.07 日、後期医療 2.28 日となっている。(表10、図12)

表10 一般医療 - 後期医療 - 年齢階級別にみた診療行為別1件当たり点数・1日当たり点数・1件当たり日数

(平成21年6月審査分)

診療行為	一般医療	後期医療	年齢階級				
			0～14歳	15～39歳	40～64歳	65～74歳	75歳以上
1 件 当 た り 点 数							
総初診等	1 243.6	1 593.1	837.8	1 200.2	1 277.1	1 466.8	1 579.8
・再診	144.8	139.5	158.8	146.1	141.1	143.9	138.0
医学管理	160.6	170.6	142.5	152.8	162.3	176.9	169.4
在宅医療	5.2	160.2	-	1.8	8.6	11.5	158.3
検査	83.9	64.6	39.7	95.5	90.6	81.3	64.1
画像診断	49.5	32.8	24.1	63.2	51.0	44.8	32.1
投薬	22.3	21.1	7.0	22.6	24.2	26.4	21.3
注射	0.9	1.8	0.2	1.2	0.9	1.3	1.8
リハビリテーション	0.2	0.7	0.7	0.1	0.1	0.1	0.7
処置	212.3	161.4	113.7	238.7	225.1	210.0	160.5
手術	40.1	42.6	29.6	38.6	41.2	45.3	42.9
麻酔	3.7	2.0	4.3	5.5	3.1	2.3	2.1
放射線治療	0.1	0.7	-	-	0.1	0.3	0.8
歯冠修復及び欠損補綴	506.9	774.7	302.3	412.9	519.9	710.7	767.7
歯科矯正	2.6	-	3.9	8.5	0.2	-	-
病理解断等	0.7	0.9	0.4	0.8	0.8	0.6	0.9
入院料等	9.9	19.4	10.6	12.1	7.8	11.4	19.3
1 日 当 た り 点 数							
総初診等	600.6	699.6	531.1	602.7	594.6	641.7	695.8
・再診	69.9	61.3	100.7	73.4	65.7	63.0	60.8
医学管理	77.5	74.9	90.3	76.7	75.6	77.4	74.6
在宅医療	2.5	70.4	-	0.9	4.0	5.0	69.7
検査	40.5	28.4	25.2	47.9	42.2	35.6	28.2
画像診断	23.9	14.4	15.3	31.7	23.7	19.6	14.1
投薬	10.8	9.3	4.5	11.3	11.3	11.6	9.4
注射	0.5	0.8	0.1	0.6	0.4	0.6	0.8
リハビリテーション	0.1	0.3	0.5	0.1	0.1	0.0	0.3
処置	102.5	70.9	72.1	119.8	104.8	91.9	70.7
手術	19.4	18.7	18.8	19.4	19.2	19.8	18.9
麻酔	1.8	0.9	2.7	2.7	1.5	1.0	0.9
放射線治療	0.0	0.3	-	-	0.0	0.1	0.3
歯冠修復及び欠損補綴	244.8	340.2	191.7	207.3	242.1	310.9	338.1
歯科矯正	1.3	-	2.5	4.3	0.1	-	-
病理解断等	0.4	0.4	0.2	0.4	0.4	0.2	0.4
入院料等	4.8	8.5	6.7	6.1	3.6	5.0	8.5
1 件 当 た り 日 数							
	2.07	2.28	1.58	1.99	2.15	2.29	2.27

図12 一般医療 - 後期医療別にみた診療行為別1日当たり点数の構成割合

(平成21年6月審査分)

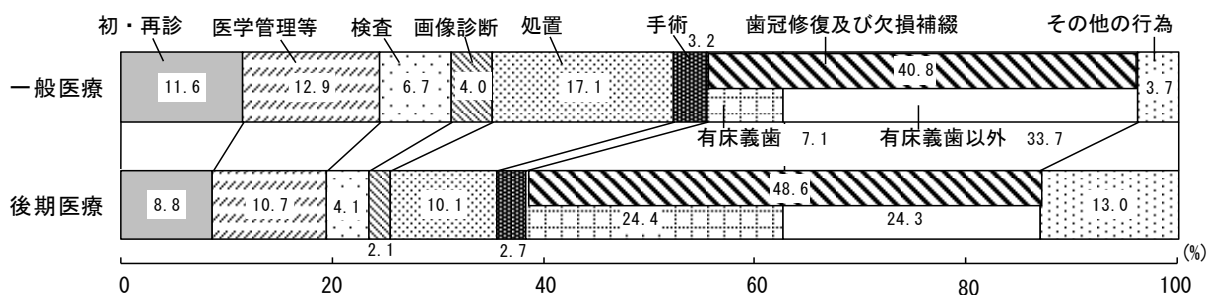

注：「その他の行為」は、「在宅医療」「投薬」「注射」「リハビリテーション」「麻酔」「放射線治療」「歯科矯正」「病理診断」及び「入院料等」である。

8 傷病分類別にみた1日当たり点数

1日当たり点数は一般医療では「顎骨疾患等」「顎、口腔の嚢胞」が高く、それぞれ 2,808.3 点、1,965.8 点となっている。また、後期医療では「新生物」「顎、口腔の嚢胞」が高く、それぞれ 1,824.6 点、1,542.6 点となっている。(表11)

表11 一般医療 - 後期医療別にみた傷病分類別1日当たり点数

(平成21年6月審査分)

傷病分類	一般医療	後期医療
総数	600.6	699.6
う蝕	635.2	715.0
感染を伴わない歯牙慢性硬組織疾患	291.8	299.0
歯髄炎等	561.8	697.8
根尖性歯周炎(歯根膜炎)等	489.0	604.1
歯肉炎	526.2	271.4
歯周炎等	549.2	608.0
歯冠周囲炎	414.5	242.7
顎、口腔の炎症及び膿瘍	759.8	901.7
顎、口腔の先天奇形及び発育障害	887.3	1 326.9
顎機能異常	751.1	469.5
顎、口腔の嚢胞	1 965.8	1 542.6
顎骨疾患等	2 808.3	816.7
口腔粘膜疾患	260.9	438.4
新生物	1 870.9	1 824.6
口腔、顔面外傷及び癒合障害等	724.4	1 020.0
補綴関係(歯の補綴)	845.1	808.2
その他	710.6	387.3

注：傷病分類は、「疾病、傷害及び死因の統計分類」(ICD-10(2003年版))を準用した。

〔院外処方〕

9 院外処方率

医科の入院外における院外処方率は、総数で 62.0%となっており、前年に比べ 2.8 ポイント上昇している。これを病院・診療所別にみると、病院 70.0%、診療所 59.0%となっており、前年に比べ病院は 0.05 ポイント、診療所は 4.0 ポイント上昇している。(図13)

図13 病院 - 診療所別にみた医科の院外処方率の年次推移

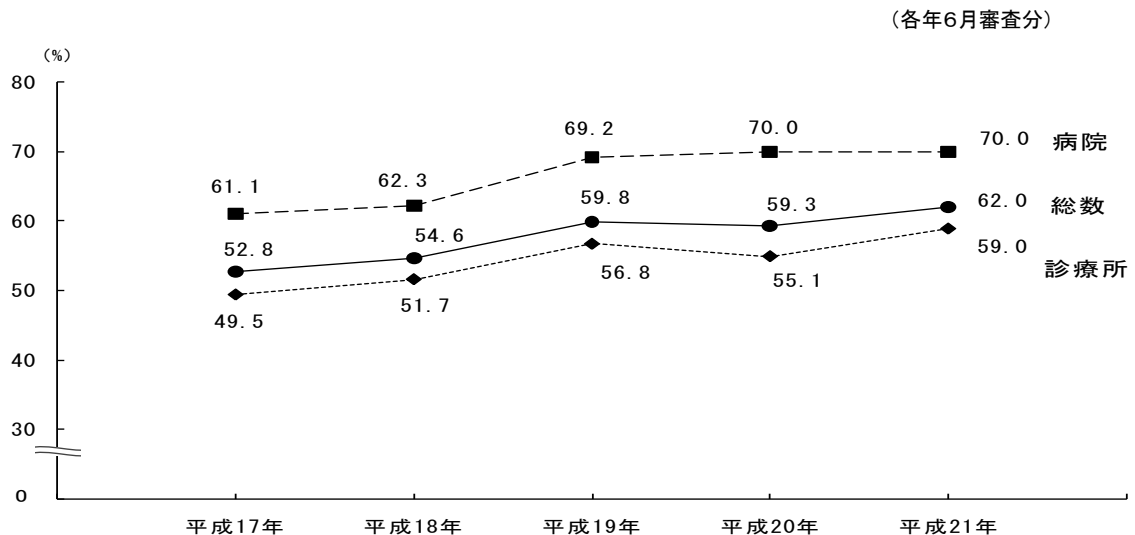

注：院外処方率 = $\frac{\text{処方せん料の算定回数}}{(\text{処方料} + \text{処方せん料}) \text{の算定回数}} \times 100$

〔薬局調剤〕

10 調剤行為の状況

1件当たり点数は 1,032.1 点で、前年に比べ 19.9 点、2.0%増加している。

処方せんの受付1回当たり点数は 771.6 点で、前年に比べ 40.3 点、5.5%増加している。調剤行為別にみると、「薬剤料」571.2 点が最も高く、次いで「調剤技術料」164.0 点、「薬学管理料」35.6 点となっている。

1件当たり受付回数は1.34 回で、前年に比べ0.05 回減少している。(表12、図14)

表12 調剤行為別にみた1件当たり点数・受付1回当たり点数・1件当たり受付回数

(各年6月審査分)

調 剤 行 為	平成21年 (2009)	平成20年 (2008)	対 前 年	
			増減点数	増減率(%)
1 件 当 た り 点 数				
総 数	1 032.1	1 012.2	19.9	2.0
調 剤 技 術 料	219.4	224.3	△ 5.0	△ 2.2
薬 学 管 理 料	47.6	49.0	△ 1.3	△ 2.7
薬 剤 料	764.0	737.4	26.6	3.6
特定保険医療材料料	1.2	1.5	△ 0.3	△ 22.9
受 付 1 回 当 た り 点 数				
総 数	771.6	731.4	40.3	5.5
調 剤 技 術 料	164.0	162.1	1.9	1.2
薬 学 管 理 料	35.6	35.4	0.2	0.6
薬 剤 料	571.2	532.8	38.4	7.2
特定保険医療材料料	0.9	1.1	△ 0.2	△ 20.3
1 件 当 た り 受 付 回 数				
	1.34	1.38		

図14 調剤行為別にみた受付1回当たり点数の構成割合

(平成21年6月審査分)

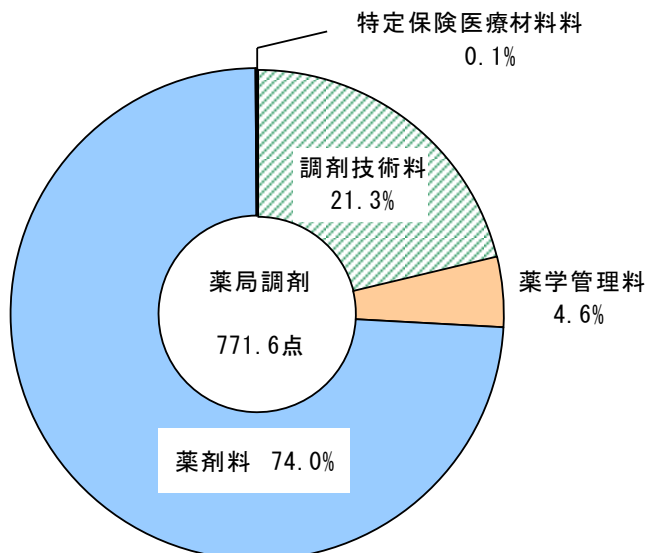

1.1 一般医療と後期医療別にみた調剤行為の状況

1件当たり点数は、一般医療 904.2 点、後期医療 1,409.4 点、受付1回当たり点数は、一般医療 695.7 点、後期医療 972.2 点となっており、いずれも後期医療が高くなっている。受付1回当たり点数の調剤行為別の構成割合をみると、「薬剤料」の割合が一般医療 72.7%、後期医療 76.5%となっている。

年齢階級別にみると、年齢が高くなるにつれて1件当たり点数、受付1回当たり点数ともに高くなっている。(表13、図15・16)

表13 一般医療 - 後期医療 - 年齢階級別にみた調剤行為別1件当たり点数・受付1回当たり点数・1件当たり受付回数

調剤行為	総数	一般医療	後期医療	年齢階級				
				0~14歳	15~39歳	40~64歳	65~74歳	75歳以上
1 件 当 たり 点 数								
総数	1 032.1	904.2	1 409.4	513.1	676.7	1 021.5	1 189.1	1 395.0
調剤技術料	219.4	198.0	282.4	185.2	169.8	201.2	225.9	280.9
薬学管理料	47.6	47.5	48.0	57.0	43.9	44.5	47.9	47.9
薬剤料	764.0	657.5	1 077.8	270.8	462.3	774.3	913.7	1 064.9
特定保険医療材料料	1.2	1.1	1.3	0.1	0.6	1.5	1.7	1.2
受 付 1 回 当 たり 点 数								
総数	771.6	695.7	972.2	359.5	543.5	811.6	901.5	964.8
調剤技術料	164.0	152.3	194.8	129.7	136.4	159.8	171.3	194.3
薬学管理料	35.6	36.6	33.1	40.0	35.3	35.4	36.3	33.2
薬剤料	571.2	506.0	743.4	189.8	371.3	615.2	692.7	736.5
特定保険医療材料料	0.9	0.9	0.9	0.1	0.5	1.2	1.3	0.8
1 件 当 たり 受 付 回 数								
	1.34	1.30	1.45	1.43	1.25	1.26	1.32	1.45

図15 一般医療 - 後期医療別にみた調剤行為別受付1回当たり点数の構成割合

(平成21年6月審査分)



図16 年齢階級別にみた調剤行為別受付1回当たり点数

(平成21年6月審査分)

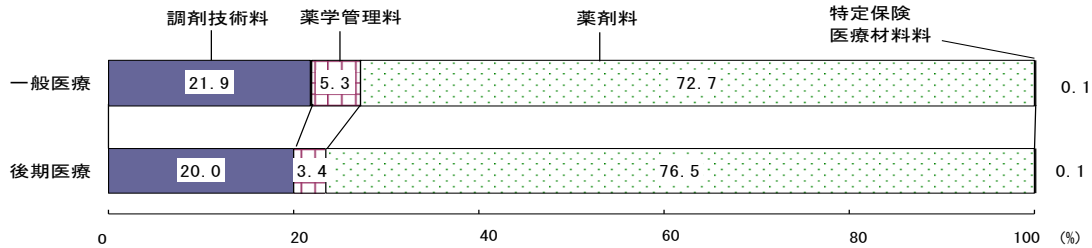
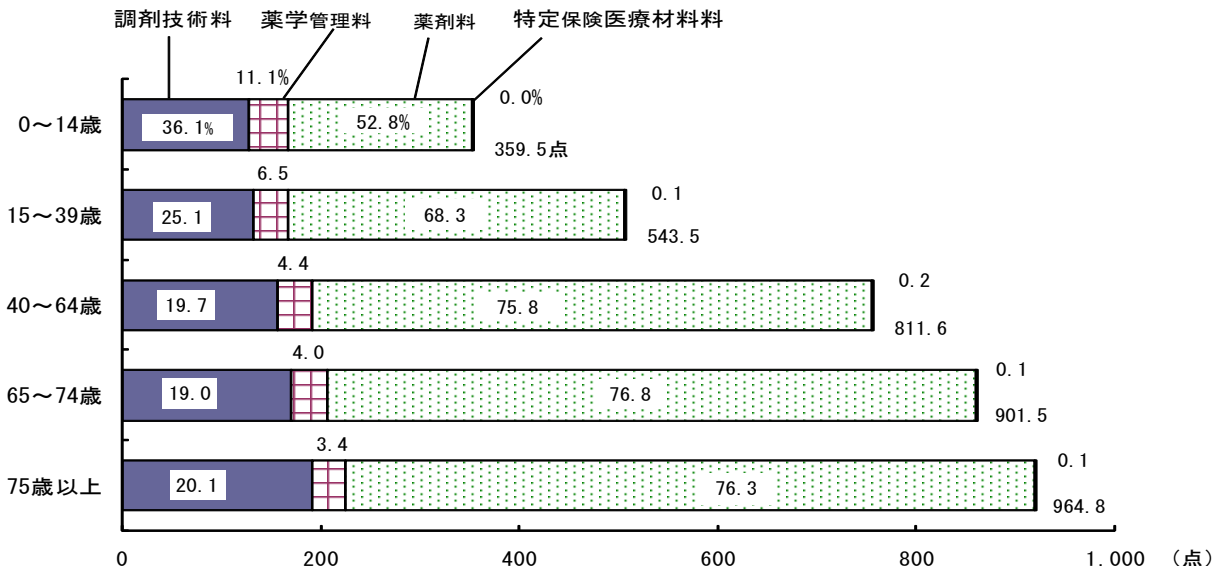

II 薬剤の使用状況

1 薬剤料の比率

医科総点数に薬局調剤分を合算して求めた薬剤料の割合は、総数 33.2%、入院 10.8%、入院外 40.3%となっており、そのうち、「投薬」及び「注射」で使用された薬剤料の割合は、それぞれ、31.6%、9.4%、38.7%となっている。

前年と比較すると、医科総点数に薬局調剤分を合算して求めた薬剤料の割合は、総数では 4.2 ポイント上昇、入院では 0.3 ポイント低下しており、入院外では 4.1 ポイント上昇している。(表14、図17)

表14 入院 - 入院外別にみた医科（薬局調剤分を含む）の薬剤料の比率の年次推移

(単位：%)		(各年6月審査分)					
		平成17年 (2005)	18 (2006)	19 (2007)	20 (2008)	21 (2009)	
医 科 (薬 局 調 剤 分 を 含 む)	総 数						
	薬剤料	28.7	28.6	29.3	29.0	33.2	
	投薬・注射	26.8	26.9	27.6	27.3	31.6	
	投薬	21.7	22.5	23.0	22.8	27.0	
	注射	5.1	4.4	4.6	4.5	4.6	
	その他	1.9	1.7	1.8	1.7	1.6	
	入 院						
	薬剤料	12.3	11.2	11.1	11.1	10.8	
	投薬・注射	10.4	9.4	9.4	9.4	9.4	
	投薬	2.5	2.6	2.6	2.6	2.9	
	注射	7.9	6.9	6.8	6.8	6.5	
	その他	1.9	1.8	1.8	1.7	1.4	
	入 院 外						
	薬剤料	37.0	36.6	36.6	36.2	40.3	
	投薬・注射	35.1	34.9	34.9	34.4	38.7	
投薬	31.5	31.6	31.1	30.9	34.7		
注射	3.6	3.3	3.7	3.6	4.0		
その他	1.9	1.7	1.8	1.8	1.6		

- 注：1) 「投薬」「注射」を包括した診療行為が出現する明細書及びDPCIに係る明細書は除外してある。
 2) 薬局調剤分（調剤報酬明細書分）は、処方せん発行医療機関により総点数、薬剤料を合算している。
 3) 薬局調剤分（調剤報酬明細書分）の内服薬及び外用薬を「投薬」に、注射薬を「注射」に合算している。
 4) 「薬剤料」とは、総点数に占める、「投薬」「注射」及びその他の診療行為の中の薬剤点数の割合である。
 5) 「その他」とは、総点数に占める、「在宅医療」「検査」「画像診断」「リハビリテーション」「精神科専門療法」「処置」「手術」及び「麻酔」の中で使用された薬剤点数の割合である。
 6) 入院時食事療養等（円）は、点数換算（入院時食事療養等÷10）して総点数に含めている。
 7) 医科一歯科一薬局調剤別にみた薬剤料の比率は、統計表第15表に掲載している。

図17 入院 - 入院外別にみた医科（薬局調剤分を含む）の薬剤料の比率の年次推移

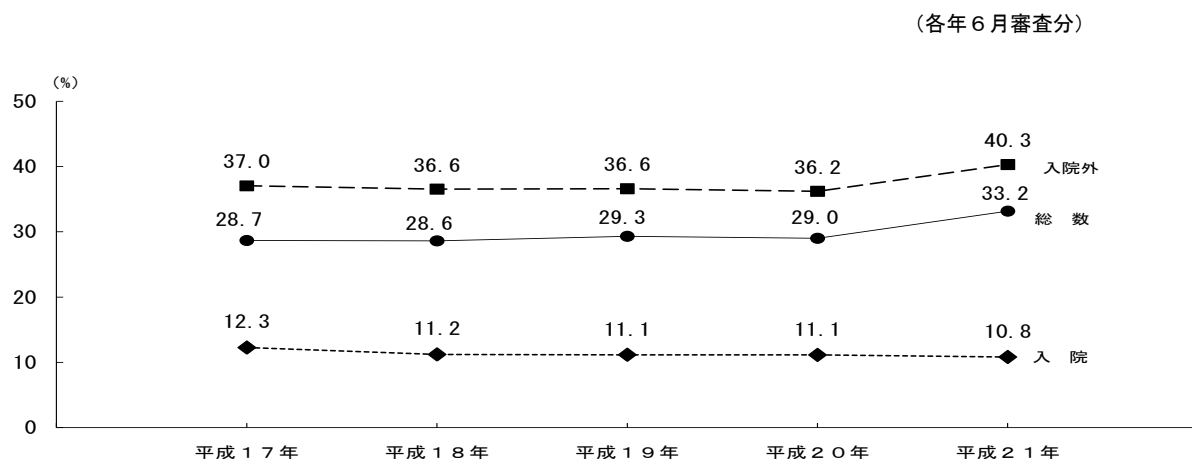

2 院内処方（入院外・投薬）及び院外処方（薬局調剤）における薬剤点数

薬剤点数階級別件数の構成割合を入院外の投薬（以下「院内処方」という。）、薬局調剤（以下「院外処方」という。）別にみると、ともに「500点未満」が最も多く、それぞれ64.1%、57.8%となっている。また、年齢階級別にみると年齢が高くなるほど「500点未満」の割合が低くなっている。（表15、図18）

表15 院内処方 - 院外処方別にみた薬剤点数階級別件数の構成割合

(単位：%) (平成21年6月審査分)

	総数	500点未満						500～1000	1000～1500	1500～2000	2000点以上
		総数	100点未満	100～200未満	200～300	300～400	400～500				
院内処方 (入院外・投薬)	100.0 (100.0)	64.1 (67.0)	24.1 (25.9)	15.1 (16.1)	11.2 (10.9)	7.4 (7.8)	6.3 (6.4)	18.6 (17.7)	8.0 (7.3)	3.7 (3.4)	5.6 (4.6)
一般医療	100.0	69.6	27.6	16.7	11.8	7.4	6.1	17.1	6.4	2.7	4.2
後期医療	100.0	48.0	14.0	10.5	9.3	7.3	6.9	23.0	12.7	6.7	9.6
院外処方 (薬局調剤)	100.0 (100.0)	57.8 (59.4)	19.7 (20.0)	14.2 (14.8)	10.2 (10.9)	7.5 (7.4)	6.3 (6.3)	19.3 (18.7)	9.5 (9.2)	5.1 (4.9)	8.4 (7.9)
一般医療	100.0	63.6	22.4	16.0	11.0	7.8	6.4	18.2	8.0	4.0	6.2
後期医療	100.0	40.6	11.8	8.7	7.8	6.3	6.0	22.5	13.8	8.4	14.7

注：1) 院内処方は、「投薬」の出現する明細書を集計の対象としている。ただし、「処方せん料」を算定している明細書及び「投薬」「注射」を包括した診療行為が出現する明細書は除く。
 2) 院外処方は、「薬剤」の出現する明細書を集計の対象としている。
 3) () 内は平成20年6月審査分

図18 年齢階級別にみた薬剤点数階級別件数の構成割合

(平成21年6月審査分)

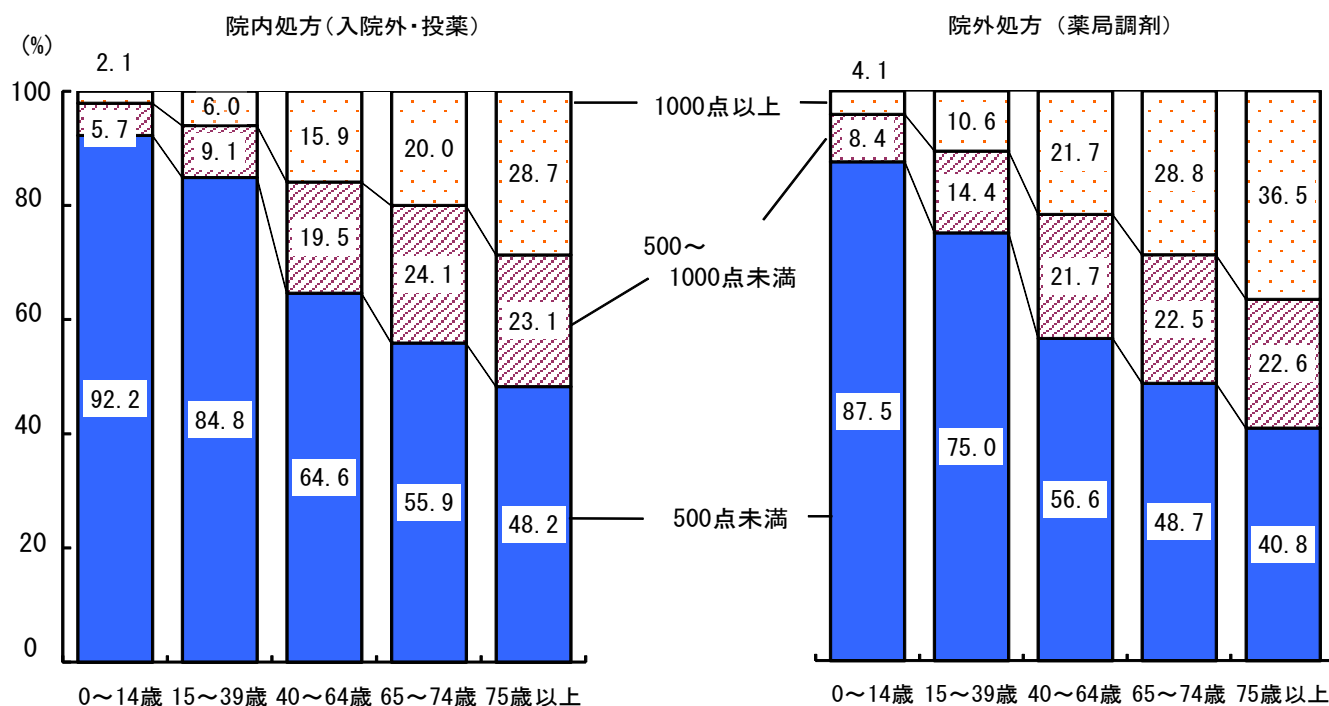

注：1) 院内処方は、「投薬」の出現する明細書を集計の対象としている。ただし、「処方せん料」を算定している明細書及び「投薬」「注射」を包括した診療行為が出現する明細書は除く。
 2) 院外処方は「薬剤」の出現する明細書を集計の対象としている。

3 薬価階級別薬剤点数

薬価階級別薬剤点数の構成割合を院内処方、院外処方別にみると、ともに「250円未満」が最も多く、それぞれ80.6%、78.1%となっている。また、年齢階級別にみると院内処方、院外処方ともに「0～14歳」を除き「250円未満」が約8割となっている。（表16、図19）

表16 院内処方 - 院外処方別にみた薬価階級別薬剤点数の構成割合

(単位：%) (平成21年6月審査分)

	総数	250円未満						250～500	500円以上	薬剤名無記載
		総数	50円未満	50～100未満	100～150	150～200	200～250			
院内処方 (入院外・投薬)	100.0 (100.0)	80.6 (82.1)	28.9 (31.2)	24.4 (24.6)	13.5 (13.4)	11.3 (10.9)	2.5 (2.0)	7.4 (5.8)	10.6 (9.6)	1.4 (2.4)
一般医療	100.0	79.9	27.9	24.4	13.7	11.0	2.9	7.3	11.5	1.4
後期医療	100.0	81.9	30.7	24.3	13.1	11.9	1.9	7.6	9.0	1.5
院外処方 (薬局調剤)	100.0 (100.0)	78.1 (79.1)	26.6 (28.2)	23.8 (23.7)	13.1 (13.8)	11.6 (10.9)	3.0 (2.5)	8.3 (7.6)	13.7 (13.3)	- (0.0)
一般医療	100.0	76.9	25.5	23.9	13.1	11.3	3.2	7.9	15.3	-
後期医療	100.0	80.2	28.5	23.6	13.2	12.2	2.7	8.9	10.9	-

注：1) 院内処方は、「投薬」の出現する明細書を集計の対象としている。ただし、「処方せん料」を算定している明細書及び「投薬」「注射」を包括した診療行為が出現する明細書は除く。

2) () 内は平成20年6月審査分

図19 年齢階級別にみた薬価階級別薬剤点数の構成割合

(平成21年6月審査分)

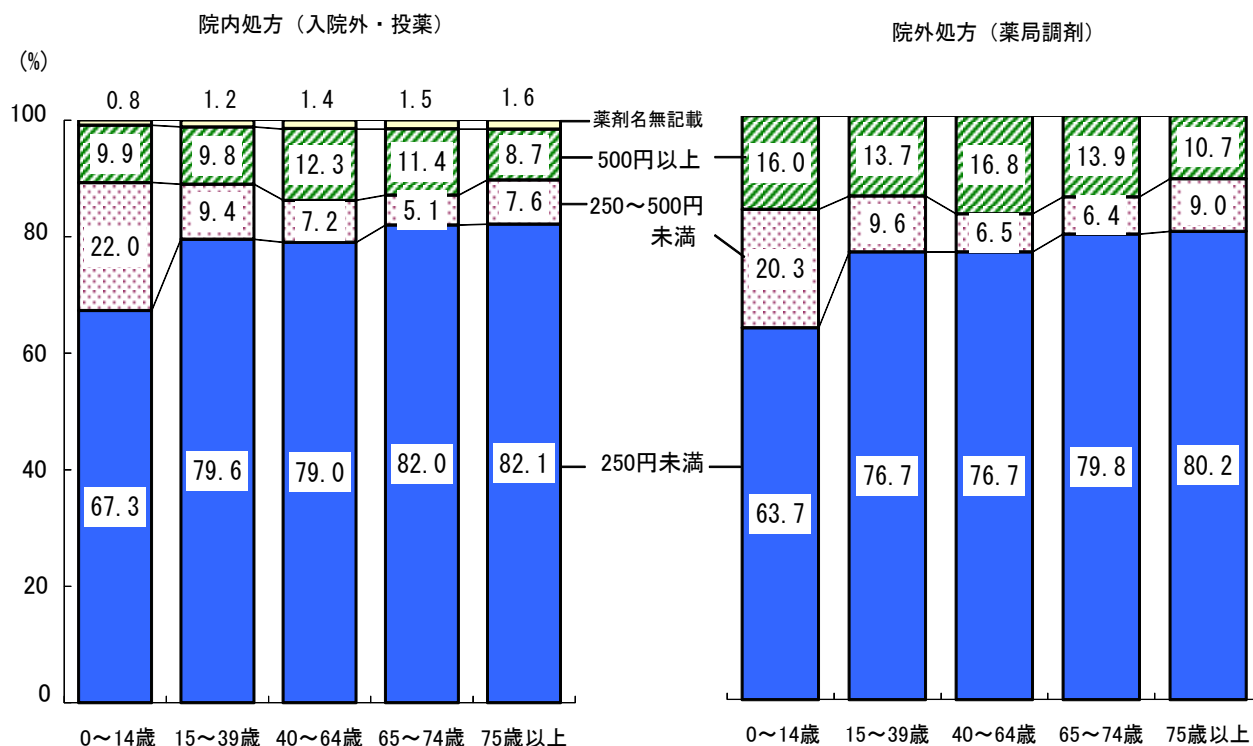

注：院内処方は、「投薬」の出現する明細書を集計の対象としている。ただし、「処方せん料」を算定している明細書及び「投薬」「注射」を包括した診療行為が出現する明細書は除く。

4 薬剤種類数

薬剤種類数別件数の構成割合を院内処方、院外処方別にみると、ともに「1種類」、「2種類」が多くなっている。1件当たり薬剤種類数をみると、院内処方で3.63種類、院外処方で3.85種類となっている。また、年齢階級別にみると、年齢が高くなるほど「7種類以上」の割合が高い傾向となっている。(表17、図20)

表17 院内処方 - 院外処方別にみた薬剤種類数別件数の構成割合・1件当たり薬剤種類数

(平成21年6月審査分)

	総数	1種類	2種類	3種類	4種類	5種類	6種類	7種類	8種類	9種類	10種類以上	1件当たり薬剤種類数
	構成割合(単位: %)											
院内処方 (入院外・投薬)	100.0 (100.0)	22.0 (22.9)	21.1 (21.2)	16.8 (16.7)	12.3 (12.3)	8.5 (8.4)	5.9 (5.8)	4.3 (3.9)	2.8 (2.8)	2.0 (1.9)	4.3 (4.0)	3.63 (3.57)
一般医療	100.0	24.2	22.5	17.5	12.5	8.2	5.3	3.6	2.1	1.4	2.8	3.32
後期医療	100.0	15.9	17.1	14.7	11.6	9.4	7.8	6.1	4.8	3.7	8.8	4.56
院外処方 (薬局調剤)	100.0 (100.0)	19.9 (19.6)	19.9 (20.1)	16.7 (16.6)	12.7 (12.6)	9.2 (9.1)	6.5 (6.6)	4.7 (4.6)	3.2 (3.2)	2.2 (2.3)	5.0 (5.2)	3.85 (3.87)
一般医療	100.0	21.3	21.0	17.7	13.3	9.2	6.1	4.1	2.5	1.7	3.1	3.54
後期医療	100.0	16.0	16.5	13.9	10.9	9.1	7.8	6.3	5.2	3.9	10.4	4.76

- 注: 1) 院内処方は、「投薬」の出現する明細書を集計の対象としている。ただし、「処方せん料」を算定している明細書及び「投薬」「注射」を包括した診療行為が出現する明細書は除く。
 2) 院外処方は、「薬剤」の出現する明細書を集計の対象としている。
 3) 薬剤名無記載は、1種類としている。
 4) () 内は平成20年6月審査分

図20 年齢階級別にみた薬剤種類数別件数の構成割合・1件当たり薬剤種類数

(平成21年6月審査分)

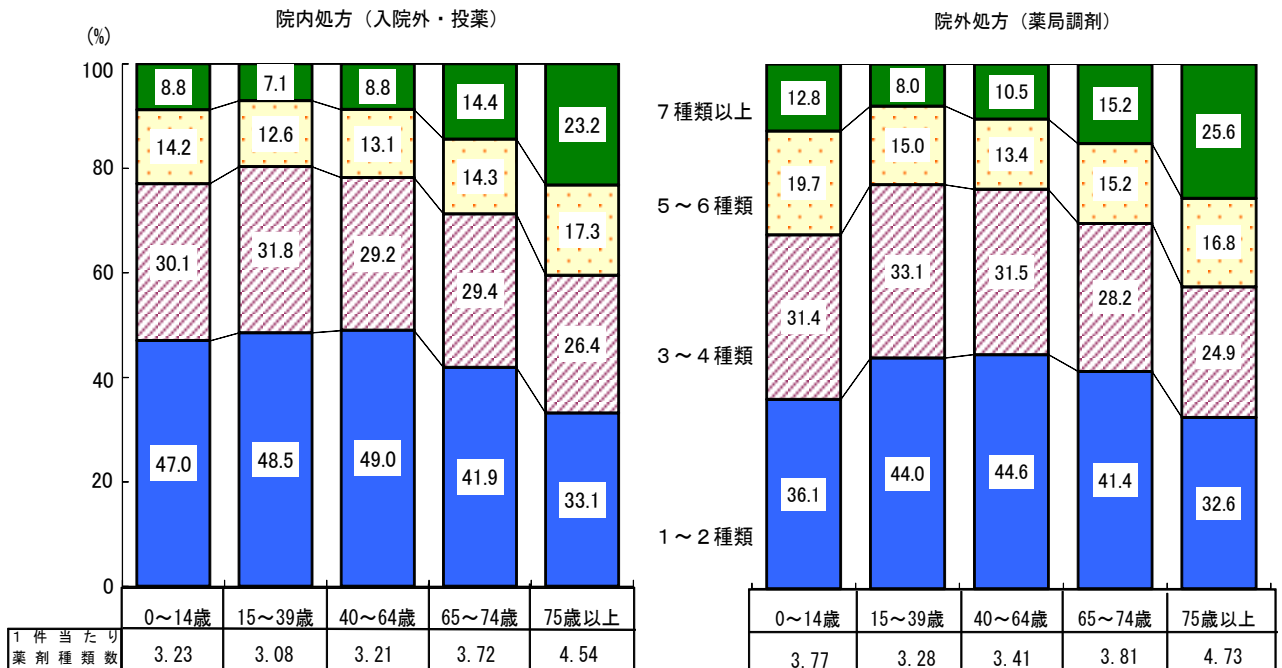

- 注: 1) 院内処方は、「投薬」の出現する明細書を集計の対象としている。ただし、「処方せん料」を算定している明細書及び「投薬」「注射」を包括した診療行為が出現する明細書は除く。
 2) 院外処方は「薬剤」の出現する明細書を集計の対象としている。
 3) 薬剤名無記載は、1種類としている。

5 薬効分類別みた薬剤の使用状況

薬効分類別薬剤点数の構成割合をみると、入院では「抗生物質製剤」が最も多く、次いで「生物学的製剤」、「中枢神経系用薬」の順となっている。院内処方では「循環器官用薬」が最も多く、次いで「その他の代謝性医薬品」が多く、院外処方では「循環器官用薬」が最も多く、次いで「中枢神経系用薬」が多い。

(表18、図21)

表18 入院 - 院内処方 - 院外処方別にみた薬効分類別薬剤点数の構成割合

(単位：%) (各年6月審査分)

薬効分類	入院		院内処方 (入院外)		院外処方 (薬局調剤)	
	平成21年 (2009)	平成20年 (2008)	平成21年 (2009)	平成20年 (2008)	平成21年 (2009)	平成20年 (2008)
総数	100.0	100.0	100.0	100.0	100.0	100.0
中枢神経系用薬	10.9	10.0	9.5	8.0	11.2	10.5
感覚器官用薬	1.3	1.5	3.2	3.3	3.9	4.0
循環器官用薬	7.3	7.6	23.8	23.9	26.1	26.1
呼吸器官用薬	0.9	1.0	2.0	2.1	3.3	3.3
消化器官用薬	5.1	5.6	8.1	7.6	9.0	9.4
ホルモン剤(抗ホルモン剤を含む)	1.4	1.9	5.2	5.1	2.6	2.5
泌尿生殖器官及び肛門用薬	1.1	0.9	2.3	2.1	2.8	2.6
外用薬	1.0	1.2	4.1	4.3	4.5	4.4
血液・体液用薬	7.8	7.8	4.4	4.4	5.7	5.9
その他の代謝性医薬品	6.8	8.2	10.5	9.5	8.9	9.4
腫瘍用薬	8.7	9.2	6.7	5.4	4.2	4.4
アレルギー用薬	0.4	0.4	4.0	3.9	5.9	5.7
抗生物質製剤	15.9	13.8	2.0	2.3	2.6	2.7
化学療法剤	3.5	3.7	3.0	3.1	3.3	3.0
生物学的製剤	11.1	10.2	1.7	3.8	0.1	0.1

注：1) 「薬剤」の出現する明細書を集計の対象としている。ただし、入院及び院内処方では、「処方せん料」を算定している明細書、「投薬」「注射」を包括した診療行為が出現する明細書及びDPCに係る明細書は除く。

2) 「総数」には、上記分類以外の「ビタミン剤」、「滋養強壮薬」等の分類及び薬剤名無記載を含む。

図21 入院 - 院内処方 - 院外処方別にみた主な薬効分類別薬剤点数の割合

(平成21年6月審査分)

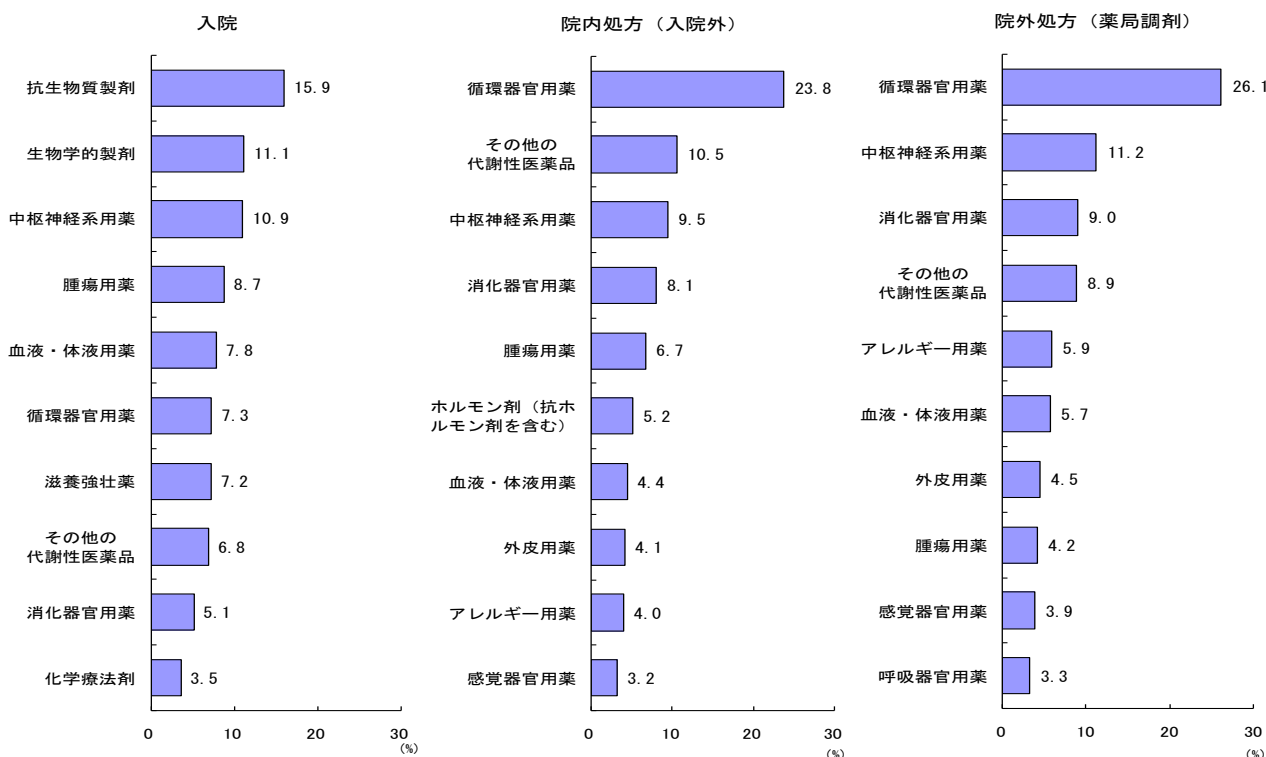

注：「薬剤」の出現する明細書を集計の対象としている。ただし、入院及び院内処方では、「処方せん料」を算定している明細書、「投薬」「注射」を包括した診療行為が出現する明細書及びDPCに係る明細書は除く。

6 後発医薬品の使用状況

薬剤点数に占める後発医薬品の点数の割合をみると、入院6.7%、院内処方10.4%、院外処方6.4%となっている。また、薬剤種類数に占める後発医薬品の種類数の割合をみると、入院19.4%、院内処方26.0%、院外処方18.4%となっている。

後発医薬品の薬効分類別薬剤点数の割合をみると、入院では「血液・体液用薬」が最も多く、院内処方及び院外処方では「循環器官用薬」が最も多くなっている。(表19、図22)

表19 入院 - 院内処方 - 院外処方別にみた後発医薬品の使用状況

(単位：%) (各年6月審査分)

		平成19年 (2007)	20 (2008)	21 (2009)	一般医療	後期医療	病院	診療所
		薬剤点数に占める 後発医薬品の 点数の割合	総数	6.8	7.2	7.5	7.5	7.6
	入院	5.2	5.6	6.7	6.0	7.7	6.6	10.0
	院内処方(入院外・投薬)	9.7	9.7	10.4	10.2	10.7	4.7	14.5
	院外処方(薬局調剤)	5.5	6.2	6.4	6.5	6.3	5.2	7.5
薬剤種類数に 占める後発医薬品の 種類数の割合	総数	19.3	20.5	20.7	20.4	21.4	16.1	22.8
	入院	17.2	17.3	19.4	19.1	19.6	19.0	23.2
	院内処方(入院外・投薬)	24.5	25.0	26.0	25.4	27.1	16.3	29.3
	院外処方(薬局調剤)	16.4	18.3	18.4	18.2	18.8	15.7	19.5

注：1) 入院及び院内処方は、「投薬」の出現する明細書を集計の対象としている。ただし、「処方せん料」を算定している明細書、「投薬」「注射」を包括した診療行為が出現する明細書及びDPCに係る明細書は除く。

2) 薬剤種類数に占める後発医薬品の種類数の割合 = $\frac{1 \text{ 件当たり後発医薬品種類数の総計}}{1 \text{ 件当たり薬剤種類数の総計}} \times 100$

図22 入院 - 院内処方 - 院外処方別にみた主な後発医薬品の薬効分類別薬剤点数の割合

(平成21年6月審査分)

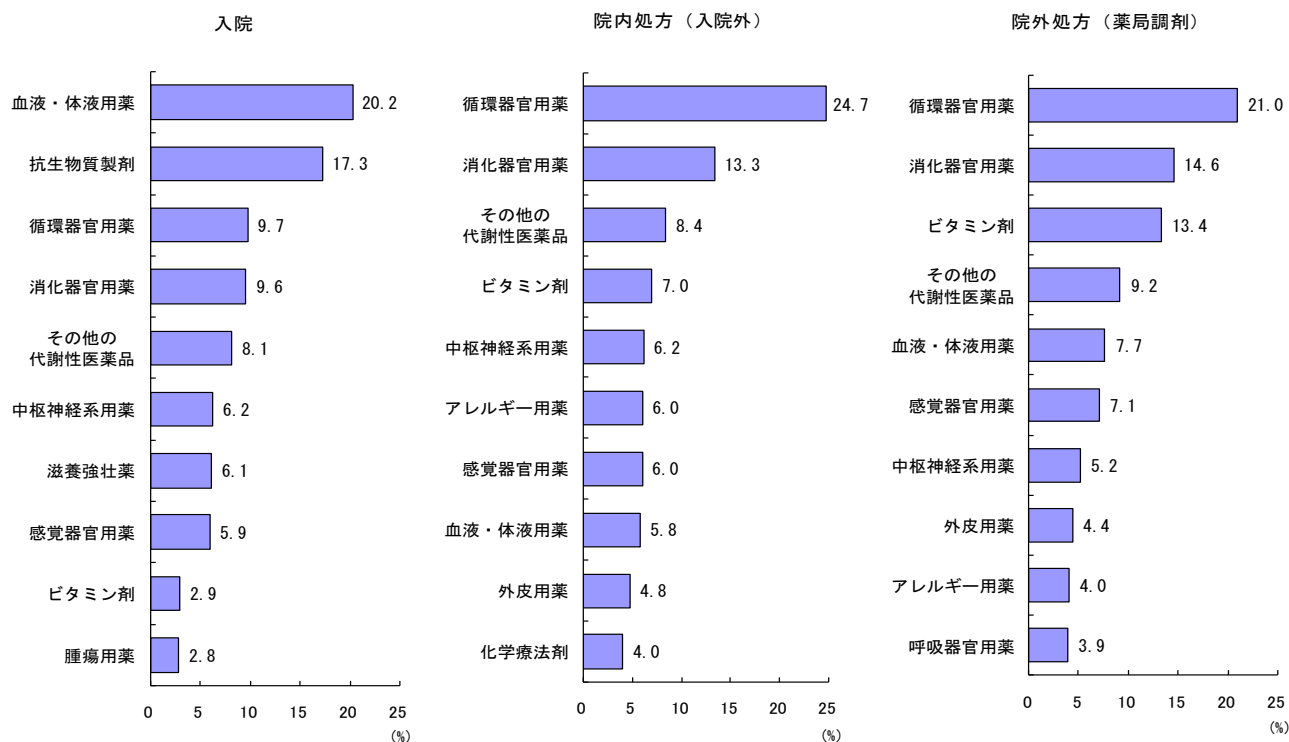

注：「薬剤」の出現する明細書を集計の対象としている。ただし、入院及び院内処方は、「処方せん料」を算定している明細書、「投薬」「注射」を包括した診療行為が出現する明細書及びDPCに係る明細書は除く。

統 計 表

統計表一覧

(医科診療)

- 第1表 件数・診療実日数、入院 - 入院外・一般医療 - 後期医療別
- 第2表 診療行為別点数、入院 - 入院外・一般医療 - 後期医療別
- 第3表 入院の件数・診療実日数、病院 - 診療所（有床）・一般医療 - 後期医療別
- 第4表 入院の診療行為別点数、病院 - 診療所（有床）・一般医療 - 後期医療別
- 第5表 入院外の件数・診療実日数、病院 - 診療所・一般医療 - 後期医療別
- 第6表 入院外の診療行為別点数、病院 - 診療所・一般医療 - 後期医療別
- 第7表 入院の診療行為別1件当たり点数・1日当たり点数の年次推移
- 第8表 入院外の診療行為別1件当たり点数・1日当たり点数の年次推移
- 第9表 入院の件数・診療実日数・診療行為別点数、DPCに係る明細書 - DPCに係る明細書以外別

(歯科診療)

- 第10表 歯科の件数・診療実日数、一般医療 - 後期医療別
- 第11表 歯科の診療行為別点数、一般医療 - 後期医療別
- 第12表 歯科の診療行為別1件当たり点数・1日当たり点数・1件当たり日数、病院歯科 - 歯科診療所別
- 第13表 歯科の診療行為別1件当たり点数・1日当たり点数の年次推移

(薬局調剤)

- 第14表 調剤行為別1件当たり点数・受付1回当たり点数・1件当たり受付回数の年次推移

(薬剤の使用状況)

- 第15表 医科（入院 - 入院外） - 歯科 - 薬局調剤別薬剤料の比率の年次推移
- 第16表 薬効分類別薬剤点数の構成割合、入院 - 院内処方 - 院外処方別

(医科診療)

第1表 件数・診療実日数、入院 - 入院外・一般医療 - 後期医療別

(単位：千)

(平成21年6月審査分)

	総 数		入 院		入 院 外	
	件 数	診療実日数	件 数	診療実日数	件 数	診療実日数
総 数	67 120	144 239	1 937	32 702	65 183	111 537
一 般 医 療	50 100	93 436	1 029	15 018	49 071	78 418
後 期 医 療	17 020	50 803	908	17 684	16 112	33 119

第2表 診療行為別点数、入院 - 入院外・一般医療 - 後期医療別

(単位：千)

(平成21年6月審査分)

診 療 行 為	総 数		入 院		入 院 外	
	件 数	診療実日数	件 数	診療実日数	件 数	診療実日数
総 数 *	165 873	241	84 460	989	81 412	252
初 学 再 診	13 458	152	83	238	13 374	915
在 学 管 理	8 359	713	643	825	7 715	887
在宅 医 療	4 687	135	140	662	4 546	473
検査 投 影 診	15 607	280	1 933	085	13 674	196
断 薬 射 ン	6 906	821	1 123	560	5 783	261
注 射 一 門 療 法	19 030	509	1 529	882	17 500	627
リ ハ ビ リ テ ー シ ョ ン	8 052	595	3 172	140	4 880	456
リ ハ ビ リ テ ー シ ョ ン	3 716	284	2 953	469	762	815
精 神 科 専 門 療 法	2 131	524	417	367	1 714	158
処 置 術 術 術	10 503	008	2 016	841	8 486	168
手 術 術 術	13 358	814	11 519	993	1 838	821
麻 酔 術 術	2 142	036	1 765	379	376	658
放 射 線 治 療	443	126	241	720	201	406
病 院 診 料 断 等	695	766	151	758	544	008
入 院 診 断 群 分 類 に よ る 包 括 評 価 等	37 972	136	37 959	829	12	307
	18 808	126	18 808	126	-	-
— 一 般 医 療						
総 数 *	98 613	496	43 248	726	55 364	770
初 学 再 診	10 325	205	51	725	10 273	480
在 学 管 理	5 667	234	368	327	5 298	907
在宅 医 療	2 116	134	74	883	2 041	251
検査 投 影 診	10 812	333	932	159	9 880	175
断 薬 射 ン	4 618	445	506	499	4 111	946
注 射 一 門 療 法	12 385	096	860	888	11 524	207
リ ハ ビ リ テ ー シ ョ ン	4 694	460	1 517	554	3 176	907
リ ハ ビ リ テ ー シ ョ ン	1 676	018	1 195	005	481	014
精 神 科 専 門 療 法	1 788	135	330	064	1 458	070
処 置 術 術 術	5 839	976	766	854	5 073	123
手 術 術 術	8 194	868	6 925	586	1 269	281
麻 酔 術 術	1 479	236	1 282	005	197	230
放 射 線 治 療	336	407	198	288	138	120
病 院 診 料 断 等	546	565	111	713	434	851
入 院 診 断 群 分 類 に よ る 包 括 評 価 等	16 493	925	16 487	807	6	118
	11 639	311	11 639	311	-	-
後 期 医 療						
総 数 *	67 259	745	41 212	263	26 047	482
初 学 再 診	3 132	947	31	512	3 101	435
在 学 管 理	2 692	479	275	498	2 416	981
在宅 医 療	2 571	001	65	779	2 505	222
検査 投 影 診	4 794	947	1 000	926	3 794	021
断 薬 射 ン	2 288	376	617	060	1 671	315
注 射 一 門 療 法	6 645	413	668	994	5 976	420
リ ハ ビ リ テ ー シ ョ ン	3 358	135	1 654	586	1 703	549
リ ハ ビ リ テ ー シ ョ ン	2 040	265	1 758	464	281	801
精 神 科 専 門 療 法	343	390	87	302	256	087
処 置 術 術 術	4 663	032	1 249	987	3 413	045
手 術 術 術	5 163	946	4 594	407	569	539
麻 酔 術 術	662	801	483	373	179	427
放 射 線 治 療	106	719	43	432	63	287
病 院 診 料 断 等	149	201	40	044	109	157
入 院 診 断 群 分 類 に よ る 包 括 評 価 等	21 478	211	21 472	022	6	189
	7 168	815	7 168	815	-	-
入院時食事療養等 (単位：千円)						
総 数	56 849	744	56 849	744	-	-
一 般 医 療	25 662	425	25 662	425	-	-
後 期 医 療	31 187	320	31 187	320	-	-

注：「総数*」には「入院時食事療養等」を含まない。

第3表 入院の件数・診療実日数、病院 - 診療所（有床）・一般医療 - 後期医療別
 (単位：千) (平成21年6月審査分)

	病 院					診療所 (有床)
	総数	精神科病院	特定機能病院	療養病床を 有する病院	一般病院	
	件 数					
総 数	1 836	187	114	537	998	101
一般医療	972	131	89	167	586	57
後期医療	864	57	26	370	412	44
	診 療 実 日 数					
総 数	31 514	5 362	1 444	11 834	12 874	1 188
一般医療	14 603	3 702	1 104	3 089	6 707	415
後期医療	16 911	1 659	340	8 745	6 167	773

第4表 入院の診療行為別点数、病院 - 診療所（有床）・一般医療 - 後期医療別
 (単位：千) (平成21年6月審査分)

診 療 行 為	病 院					診 療 所 (有床)
	総数	精神科病院	特定機能病院	療養病床を 有する病院	一般病院	
	総 数					
総 数 * 初診・再診 在宅医療 検査 画像診断 放射線治療 入院診療 診断群分類による包括評価等	82 642 365	6 396 146	7 299 570	23 392 155	45 554 494	1 818 624
	一 般 医 療					
総 数 * 初診・再診 在宅医療 検査 画像診断 放射線治療 入院診療 診断群分類による包括評価等	42 402 041	4 461 435	5 586 116	6 975 880	25 378 610	846 685
	後 期 医 療					
総 数 * 初診・再診 在宅医療 検査 画像診断 放射線治療 入院診療 診断群分類による包括評価等	40 240 324	1 934 711	1 713 454	16 416 275	20 175 884	971 939
入院時食事療養等 (単位：千円)						
総 数	55 065 058	10 311 453	2 291 470	21 692 380	20 769 755	1 784 687
一般医療	25 094 450	7 106 896	1 746 148	5 592 874	10 648 532	567 975
後期医療	29 970 608	3 204 557	545 323	16 099 506	10 121 223	1 216 712

注：「総数*」には「入院時食事療養等」を含まない。

第5表 入院外の件数・診療実日数、病院 - 診療所・一般医療 - 後期医療別

(単位：千)

(平成21年6月審査分)

	病 院					診 療 所
	総数	精神科病院	特定機能病院	療養病床を有する病院	一般病院	
	件 数					
総 数	20 412	619	1 614	5 120	13 059	44 771
一般医療	14 498	512	1 278	3 347	9 361	34 573
後期医療	5 914	107	337	1 772	3 698	10 198
	診 療 実 日 数					
総 数	31 738	1 238	2 040	9 259	19 200	79 799
一般医療	21 681	1 039	1 617	5 554	13 471	56 737
後期医療	10 057	199	424	3 705	5 729	23 062

第6表 入院外の診療行為別点数、病院 - 診療所・一般医療 - 後期医療別

(単位：千)

(平成21年6月審査分)

診 療 行 為	病 院					診 療 所
	総数	精神科病院	特定機能病院	療養病床を有する病院	一般病院	
	総 数					
総 数	33 637 051	1 083 674	2 856 192	7 516 075	22 181 109	47 775 201
初診	3 287 221	85 394	173 350	956 171	2 072 306	10 087 693
再診	1 450 568	19 361	79 597	389 577	962 033	6 265 320
学 管 理	2 159 268	4 283	255 267	461 848	1 437 870	2 387 205
在宅医療	6 496 893	39 604	663 628	1 254 059	4 539 602	7 177 303
検査	4 313 322	11 064	424 126	801 184	3 076 947	1 469 940
画像診断	6 433 662	360 310	515 221	1 734 578	3 823 552	11 066 965
投薬	3 214 640	6 786	463 433	579 362	2 165 058	1 665 816
注射	398 995	38	9 318	220 262	169 378	363 820
リハビリテーション	859 181	555 943	39 097	100 645	163 496	854 977
精神科専門療法	3 595 843	603	64 837	808 229	2 722 174	4 890 325
処置	790 756	18	64 237	120 185	606 316	1 048 065
手術	101 198	172	9 090	35 635	56 300	275 460
麻酔	195 702	-	53 679	2 039	139 984	5 705
放射線治療	334 338	97	40 751	52 298	241 192	209 670
入院診療等	5 460	-	560	-	4 900	6 847
	一 般 医 療					
総 数	22 888 521	905 851	2 314 843	4 538 264	15 129 564	32 476 249
初診	2 452 773	72 279	142 011	652 670	1 585 814	7 820 706
再診	954 840	16 904	63 130	226 895	647 911	4 344 067
学 管 理	1 259 396	2 834	220 921	224 288	811 354	781 855
在宅医療	4 660 772	32 156	529 318	810 584	3 288 715	5 219 402
検査	3 040 236	5 187	327 746	543 322	2 163 982	1 071 709
画像診断	4 150 534	302 344	428 743	988 318	2 431 130	7 373 673
投薬	2 295 629	5 332	393 196	364 070	1 533 032	881 277
注射	263 715	12	7 913	134 738	121 051	217 299
リハビリテーション	716 164	468 354	34 937	81 244	131 629	741 907
精神科専門療法	2 059 744	274	33 300	363 701	1 662 469	3 013 379
処置	586 194	-	54 094	91 520	440 580	683 088
手術	54 661	94	5 502	15 887	33 178	142 570
麻酔	134 323	-	41 288	2 039	90 997	3 797
放射線治療	258 753	82	32 183	38 988	187 500	176 099
入院診療等	784	-	560	-	224	5 334
	後 期 医 療					
総 数	10 748 529	177 824	541 350	2 977 811	7 051 545	15 298 953
初診	834 448	13 116	31 339	303 501	486 493	2 266 987
再診	495 728	2 457	16 467	162 682	314 123	1 921 252
学 管 理	899 872	1 449	34 347	237 559	626 516	1 605 350
在宅医療	1 836 120	7 449	134 310	443 475	1 250 887	1 957 901
検査	1 273 085	5 876	96 380	257 863	912 966	398 230
画像診断	2 283 127	57 967	86 479	746 260	1 392 422	3 693 292
投薬	919 010	1 454	70 237	215 292	632 027	784 539
注射	135 281	26	1 405	85 524	48 327	146 520
リハビリテーション	143 017	87 589	4 160	19 401	31 867	113 070
精神科専門療法	1 536 099	330	31 536	444 528	1 059 705	1 876 946
処置	204 562	18	10 143	28 665	165 736	364 977
手術	46 537	79	3 588	19 748	23 122	132 890
麻酔	61 379	-	12 392	-	48 987	1 908
放射線治療	75 585	15	8 567	13 310	53 693	33 571
入院診療等	4 676	-	-	-	4 676	1 513

第7表 入院の診療行為別1件当たり点数・1日当たり点数の年次推移

(各年6月審査分)

診療行為	1件当たり点数					1日当たり点数				
	平成17年 (2005)	18 (2006)	19 (2007)	20 (2008)	21 (2009)	平成17年 (2005)	18 (2006)	19 (2007)	20 (2008)	21 (2009)
総数	37 583.2	37 029.6	39 672.9	42 402.3	43 608.5	2 252.1	2 305.0	2 478.4	2 537.0	2 582.7
初・再診	48.9	42.2	46.4	44.2	43.0	2.9	2.6	2.9	2.6	2.5
医学管理等	329.3	300.0	326.8	343.6	332.4	19.7	18.7	20.4	20.6	19.7
在宅医療	60.0	59.5	67.5	61.3	72.6	3.6	3.7	4.2	3.7	4.3
検査	1 776.8	1 511.0	1 505.7	1 288.7	998.1	106.5	94.1	94.1	77.1	59.1
画像診断	1 034.8	894.3	930.3	848.2	580.1	62.0	55.7	58.1	50.7	34.4
投薬	829.7	789.2	816.8	804.5	789.9	49.7	49.1	51.0	48.1	46.8
注射	2 624.1	2 157.6	2 113.9	2 090.3	1 637.8	157.2	134.3	132.1	125.1	97.0
リハビリテーション	894.8	1 084.2	1 275.7	1 401.1	1 524.9	53.6	67.5	79.7	83.8	90.3
精神科専門療法	166.0	188.5	207.0	228.9	215.5	9.9	11.7	12.9	13.7	12.8
処置	1 108.5	995.0	1 032.5	1 131.4	1 041.3	66.4	61.9	64.5	67.7	61.7
手術	4 248.9	4 654.6	5 331.4	6 031.0	5 948.0	254.6	289.7	333.1	360.8	352.3
麻酔	711.8	783.8	795.0	904.4	911.5	42.7	48.8	49.7	54.1	54.0
放射線治療	165.6	131.5	179.3	92.5	124.8	9.9	8.2	11.2	5.5	7.4
病理診断	99.8	78.4	6.0	4.6
入院料等	21 319.2	20 638.6	20 328.2	21 032.8	19 599.2	1 277.5	1 284.7	1 269.9	1 258.4	1 160.8
診断群分類 による包括評価等	2 264.7	2 799.5	4 716.6	5 999.3	9 710.9	135.7	174.3	294.6	359.0	575.1
入院時食事療養等 (単位：円)	33 600	27 641	27 842	29 112	29 352	2 013	1 721	1 739	1 742	1 738

注：「総数」には「入院時食事療養等」を含まない。

第8表 入院外の診療行為別1件当たり点数・1日当たり点数の年次推移

(各年6月審査分)

診療行為	1件当たり点数					1日当たり点数				
	平成17年 (2005)	18 (2006)	19 (2007)	20 (2008)	21 (2009)	平成17年 (2005)	18 (2006)	19 (2007)	20 (2008)	21 (2009)
総数	1 258.4	1 235.8	1 227.5	1 376.7	1 249.0	678.9	665.7	680.4	759.9	729.9
初・再診	239.3	230.7	229.0	215.5	205.2	129.1	124.3	126.9	119.0	119.9
医学管理等	118.7	117.2	119.3	121.9	118.4	64.0	63.1	66.1	67.3	69.2
在宅医療	53.1	53.3	58.5	65.3	69.7	28.6	28.7	32.4	36.1	40.8
検査	200.2	195.0	197.8	198.9	209.8	108.0	105.0	109.6	109.8	122.6
画像診断	84.0	83.9	84.7	90.8	88.7	45.3	45.2	47.0	50.1	51.9
投薬	286.1	280.1	256.4	263.9	268.5	154.4	150.9	142.1	145.7	156.9
注射	68.1	60.0	66.7	72.3	74.9	36.8	32.3	37.0	39.9	43.8
リハビリテーション	11.8	13.0	8.5	12.1	11.7	6.4	7.0	4.7	6.7	6.8
精神科専門療法	26.0	30.0	23.6	30.3	26.3	14.0	16.2	13.1	16.7	15.4
処置	137.4	135.3	148.1	256.6	130.2	74.1	72.9	82.1	141.6	76.1
手術	26.5	27.4	26.1	29.5	28.2	14.3	14.7	14.5	16.3	16.5
麻酔	4.1	5.3	5.7	7.1	5.8	2.2	2.8	3.1	3.9	3.4
放射線治療	3.0	4.7	3.1	4.1	3.1	1.6	2.5	1.7	2.3	1.8
病理診断	8.0	8.3	4.4	4.9

注：「総数」には「入院料等（短期滞在手術基本料1）」を含む。

第9表 入院の件数・診療実日数・診療行為別点数、
DPCに係る明細書 - DPCに係る明細書以外別

(単位：千)

(平成21年6月審査分)

	DPCに係る明細書	DPCに係る明細書以外
件数	606	1 331
診療実日数	6 467	26 236
総数	30 435 640	54 025 349
初・再診	42 393	40 845
医学管理等	228 319	415 506
在宅医療	78 963	61 699
検査	284 797	1 648 288
画像診断	65 670	1 057 890
投薬	246 186	1 283 696
注射	110 155	3 061 984
リハビリテーション	515 201	2 438 268
精神科専門療法	4 758	412 608
処置	187 464	1 829 377
手術	7 110 240	4 409 753
麻酔	1 056 343	709 035
放射線治療	148 740	92 980
病理診断	39 331	112 427
入院料等	1 508 878	36 450 951
診断群分類による 包括評価等	18 808 126	-
入院時食事療養等 (単位：千円)	10 152 573	46 697 171

注：DPCに係る明細書とは、医科入院医療機関別包括評価用診療報酬明細書（以下、「DPC明細書」という。）
及びDPC明細書に総括された医科入院用診療報酬明細書である。

(歯科診療)

第10表 歯科の件数・診療実日数、一般医療 - 後期医療別

(単位：千)

(平成21年6月審査分)

	総数	一般医療	後期医療
件数	11 285	9 677	1 608
診療実日数	23 699	20 037	3 662

第11表 歯科の診療行為別点数、一般医療 - 後期医療別

(単位：千)

(平成21年6月審査分)

診療行為	総数	一般医療	後期医療
総数*	14 595 607	12 033 715	2 561 892
初・再診	1 625 484	1 401 115	224 368
医学管理等	1 828 021	1 553 748	274 273
在宅医療	307 628	50 016	257 612
検査	915 267	811 414	103 853
画像診断	531 355	478 568	52 787
投薬	250 015	216 115	33 900
注射	12 015	9 180	2 834
リハビリテーション	3 000	1 840	1 160
処置	2 313 554	2 054 010	259 544
手術	456 662	388 189	68 473
麻酔	38 639	35 391	3 248
放射線治療	2 193	989	1 204
歯冠修復及び欠損補綴	6 151 163	4 905 324	1 245 839
歯科矯正	25 382	25 382	-
病理診断	8 540	7 023	1 518
入院料等	126 606	95 332	31 274
入院時食事療養等 (単位：千円)	96 654	69 444	27 210

注：「総数*」には「入院時食事療養等」を含まない。

第12表 歯科の診療行為別1件当たり点数・1日当たり点数・1件当たり日数、
病院歯科 - 歯科診療所別

(平成21年6月審査分)

診療行為	総数		病院歯科		歯科診療所	
	1件	当たり	1日	当たり	1件	日数
総数	1 293.4		1 293.2		1 293.4	
初診	144.0		147.6		143.9	
再診	162.0		113.8		164.3	
医学管理	27.3		4.3		28.4	
在宅医療	81.1		61.5		82.0	
検査	47.1		92.1		44.9	
画像診断	22.2		41.0		21.3	
投薬	1.1		23.3		-	
注射	0.3		5.5		0.0	
リハビリテーション	205.0		81.3		210.9	
処置	40.5		145.2		35.5	
手術	3.4		51.0		1.1	
麻酔	0.2		4.3		-	
放射線治療	545.1		251.6		559.1	
歯冠修復及び欠損補綴	2.2		10.3		1.9	
歯科矯正	0.8		14.5		0.1	
病理診断	11.2		245.7		-	
入院料等						
総数	615.9		730.6		611.3	
初診	68.6		83.4		68.0	
再診	77.1		64.3		77.6	
医学管理	13.0		2.4		13.4	
在宅医療	38.6		34.8		38.8	
検査	22.4		52.0		21.2	
画像診断	10.5		23.2		10.0	
投薬	0.5		13.2		-	
注射	0.1		3.1		0.0	
リハビリテーション	97.6		45.9		99.7	
処置	19.3		82.0		16.8	
手術	1.6		28.8		0.5	
麻酔	0.1		2.4		-	
放射線治療	259.6		142.1		264.3	
歯冠修復及び欠損補綴	1.1		5.8		0.9	
歯科矯正	0.4		8.2		0.0	
病理診断	5.3		138.8		-	
入院料等						
総数	2.10		1.77		2.12	

注：病院歯科とは、病院併設歯科、歯科単科病院をいう。

第13表 歯科の診療行為別1件当たり点数・1日当たり点数の年次推移

(各年6月審査分)

診療行為	1件当たり点数					1日当たり点数				
	平成17年 (2005)	18 (2006)	19 (2007)	20 (2008)	21 (2009)	平成17年 (2005)	18 (2006)	19 (2007)	20 (2008)	21 (2009)
総数	1 362.7	1 255.8	1 339.8	1 285.5	1 293.4	599.1	581.2	606.8	607.4	615.9
初診	193.2	146.5	152.7	149.2	144.0	85.0	67.8	69.2	70.5	68.6
再診	113.2	126.9	126.0	158.6	162.0	49.8	58.7	57.1	74.9	77.1
医学管理	7.4	9.1	10.0	11.2	27.3	3.2	4.2	4.5	5.3	13.0
在宅医療	75.6	78.2	79.7	80.6	81.1	33.3	36.2	36.1	38.1	38.6
検査	48.9	46.7	49.1	48.0	47.1	21.5	21.6	22.2	22.7	22.4
画像診断	25.4	22.3	23.5	21.8	22.2	11.2	10.3	10.6	10.3	10.5
投薬	1.5	1.2	1.1	1.2	1.1	0.7	0.5	0.5	0.6	0.5
注射	0.2	0.1	0.1	0.2	0.3	0.1	0.0	0.1	0.1	0.1
リハビリテーション	220.7	198.5	225.6	210.0	205.0	97.0	91.8	102.2	99.2	97.6
処置	45.4	42.0	41.3	37.9	40.5	19.9	19.4	18.7	17.9	19.3
手術	3.6	2.9	2.9	3.4	3.4	1.6	1.4	1.3	1.6	1.6
麻酔	0.2	0.2	0.2	0.3	0.2	0.1	0.1	0.1	0.1	0.1
放射線治療	618.7	572.5	619.2	550.7	545.1	272.0	265.0	280.4	260.2	259.6
歯冠修復及び欠損補綴	0.9	1.4	0.4	2.3	2.2	0.4	0.6	0.2	1.1	1.1
歯科矯正	0.7	0.8	0.3	0.4
病理診断	7.7	7.3	7.9	9.5	11.2	3.4	3.4	3.6	4.5	5.3
入院料等										

(薬局調剤)

第14表 調剤行為別1件当たり点数・受付1回当たり点数・1件当たり受付回数の年次推移

(各年6月審査分)					
調剤行為	平成17年 (2005)	18 (2006)	19 (2007)	20 (2008)	21 (2009)
1 件 当 た り 点 数					
総 数	961.8	959.0	1 000.4	1 012.2	1 032.1
調剤技術料	217.3	219.8	216.7	224.3	219.4
薬学管理料	52.7	52.8	52.5	49.0	47.6
薬 剤 料	690.4	685.3	729.6	737.4	764.0
特定保険医療材料料	1.3	0.9	1.5	1.5	1.2
受 付 1 回 当 た り 点 数					
総 数	672.2	666.5	710.5	731.4	771.6
調剤技術料	151.9	152.8	153.9	162.1	164.0
薬学管理料	36.8	36.7	37.3	35.4	35.6
薬 剤 料	482.5	476.3	518.2	532.8	571.2
特定保険医療材料料	0.9	0.6	1.0	1.1	0.9
1 件 当 た り 受 付 回 数					
	1.43	1.44	1.41	1.38	1.34

(薬剤の使用状況)

第15表 医科(入院 - 入院外) - 歯科 - 薬局調剤別薬剤料の比率の年次推移

		(各年6月審査分)				
		平成17年 (2005)	18 (2006)	19 (2007)	20 (2008)	21 (2009)
医 科	総 数					
	薬剤料	22.1	21.7	21.5	20.7	23.5
	投薬・注射	19.8	19.4	19.2	18.4	21.2
	投薬	13.9	14.3	14.0	13.0	16.0
	注射	5.9	5.1	5.2	5.4	5.3
	その他	2.4	2.3	2.4	2.3	2.2
	入 院					
	薬剤料	12.3	11.2	11.2	11.1	10.8
	投薬・注射	10.4	9.4	9.4	9.4	9.4
	投薬	2.5	2.6	2.6	2.6	2.9
	注射	7.9	6.9	6.8	6.8	6.5
	その他	1.9	1.8	1.8	1.7	1.4
	入 院 外					
	薬剤料	33.5	33.0	32.5	30.9	34.8
	投薬・注射	30.6	30.1	29.4	27.9	31.8
投薬	27.0	26.9	25.9	24.0	27.7	
注射	3.6	3.2	3.5	3.9	4.2	
その他	2.9	2.9	3.0	3.0	3.0	
歯 科	薬剤料	1.1	1.0	1.0	1.0	1.0
薬 局 調 剤	薬剤料	71.8	71.5	72.9	72.8	74.0

- 注：1) 「医科」及び「歯科」分では、「処方せん料」を算定している明細書、「投薬」「注射」を包括した診療行為が出現する明細書及びDPCに係る明細書は除外してある。
- 2) 「薬剤料」とは、総点数に占める、「投薬」「注射」及びその他の診療行為の中の薬剤点数の割合である。
- 3) 「その他」とは、総点数に占める、「在宅医療」「検査」「画像診断」「リハビリテーション」「精神科専門療法」「処置」「手術」及び「麻酔」の中で使用された薬剤点数の割合である。
- 4) 入院時食事療養等(円)は、点数換算(入院時食事療養等÷10)して総点数に含めている。

第16表 薬効分類別薬剤点数の構成割合、入院 - 院内処方 - 院外処方別

(単位：%)

(平成21年6月審査分)

薬効分類	総数			後発医薬品（再掲）		
	入院	院内処方 (入院外)	院外処方 (薬局調剤)	入院	院内処方 (入院外)	院外処方 (薬局調剤)
総数	100.0	100.0	100.0	100.0	100.0	100.0
中枢神経系用薬	10.9	9.5	11.2	6.2	6.2	5.2
末梢神経系用薬	0.7	0.5	0.4	0.6	0.7	0.5
感覚器官用薬	1.3	3.2	3.9	5.9	6.0	7.1
循環器官用薬	7.3	23.8	26.1	9.7	24.7	21.0
呼吸器官用薬	0.9	2.0	3.3	1.0	2.5	3.9
消化器官用薬	5.1	8.1	9.0	9.6	13.3	14.6
ホルモン剤（抗ホルモン剤を含む）	1.4	5.2	2.6	1.2	2.0	0.5
泌尿生殖器官及び肛門用薬	1.1	2.3	2.8	1.3	2.3	1.8
外用薬	1.0	4.1	4.5	1.2	4.8	4.4
歯科口腔用薬	0.0	0.0	0.0	-	-	-
その他の個々の器官系用医薬品	0.0	0.0	0.0	0.0	0.0	0.0
ビタミン剤	0.9	1.8	1.9	2.9	7.0	13.4
滋養強壮薬	7.2	0.8	1.2	6.1	0.3	0.4
血液・体液用薬	7.8	4.4	5.7	20.2	5.8	7.7
人工透析用薬	0.7	0.7	-	0.0	0.2	-
その他の代謝性医薬品	6.8	10.5	8.9	8.1	8.4	9.2
細胞賦活用薬	0.0	0.0	0.0	0.0	-	-
腫瘍用薬	8.7	6.7	4.2	2.8	1.1	1.6
放射線性医薬品	1.3	0.7	-	0.4	0.2	-
アレルギー用薬	0.4	4.0	5.9	0.2	6.0	4.0
生薬	0.0	0.0	0.0	-	-	-
漢方製剤	0.3	1.1	1.7	-	-	-
その他の生薬及び漢方処方に基づく医薬品	0.0	0.0	0.0	-	-	-
抗生物質製剤	15.9	2.0	2.6	17.3	2.5	2.0
化学療法剤	3.5	3.0	3.3	2.4	4.0	2.8
生物学的製剤	11.1	1.7	0.1	-	-	-
寄生動物用薬	0.0	0.0	0.0	0.0	0.0	-
調剤用薬	0.1	0.0	0.0	-	-	-
診断用薬（体外診断用医薬品を除く）	2.5	2.2	0.0	2.4	1.7	-
公衆衛生用薬	-	0.0	-	-	-	-
体外診断用医薬品	-	-	-	-	-	-
その他の治療を主目的としない医薬品	0.8	0.2	0.1	0.2	0.2	0.0
アルカロイド系麻薬（天然麻薬）	0.7	0.1	0.2	0.2	-	-
非アルカロイド系麻薬	1.5	0.2	0.2	-	-	-
薬剤名無記載	0.0	1.2	-	-	-	-

注：「薬剤」の出現する明細書を集計の対象としている。ただし、入院及び院内処方は、「処方せん料」を算定している明細書、「投薬」「注射」を包括した診療行為が出現する明細書及びDPCに係る明細書は除く。

用語の定義

一般医療： 0歳から74歳までの者（65歳以上で後期高齢者医療制度の被保険者を除く。）が、疾病又は負傷に関して、保険医療機関又は保険薬局において受けた療養の給付並びに入院時食事療養費、入院時生活療養費の支給をいう。

後期医療： 高齢者の医療の確保に関する法律による後期高齢者医療制度の被保険者が疾病又は負傷に関して、保険医療機関又は保険薬局において受けた療養の給付並びに入院時食事療養費、入院時生活療養費の支給をいう。

件数： 1か月ごとに提出される明細書1枚を1件としている。外来患者が当月中に入院した場合は、入院外で1件、入院で1件となり、それぞれ1件ずつ計上している。
なお、「診療報酬明細書（医科入院医療機関別包括評価用）」を総括表として、「診療報酬明細書（医科入院医療機関別包括評価用）」若しくは「医科入院明細書」が添付されている明細書は、総括表の単位で1件とした。

診療実日数（日数）： 入院では当月中の入院日数をいい、入院外では当月中の外来、往診等で医師の診療を受けた日数をいう。

点数： 各都道府県の支払基金支部及び国保連合会において審査決定された診療報酬点数及び調剤報酬点数をいう。

病院：

精神科病院 — 精神病床のみを有する病院

特定機能病院 — 高度の医療の提供、高度の医療技術の開発及び評価並びに高度の医療に関する研修を実施する能力を備え、かかる病院として適切な人員配置、構造設備等を有するとして厚生労働大臣の承認を受けた病院

療養病床を有する病院 — 主として長期にわたり療養を必要とする患者を入院させる病床を有する病院

一般病院 — 上記以外の病院

D P C (Diagnosis Procedure Combination)

： 本調査では「急性期入院医療の診断群分類に基づく1日当たりの包括評価制度」をいう。（入院期間中に医療資源を最も投入した「傷病名」と、入院期間中に提供される手術、処置、化学療法などの「診療行為」の組み合わせにより、1日当たりの点数を決定している制度をいう。）

処方せん料： 医療機関で投薬を行わず、保険（調剤）薬局で保険調剤を受けさせるために、患者へ処方せんを交付した場合に算定する点数をいう。

薬局調剤：健康保険法等に基づく療養の給付の一環として、医療機関の保険医が患者に交付した処方せんに基づき、保険薬局において保険薬剤師が行う調剤業務をいう。

受付回数：保険薬局で当月中に処方せんを受け付けた回数をいう。

**「投薬」「注射」を
包括した診療行為**：入院、入院外で次の診療行為をいう。

入院 — 「後期高齢者特定入院基本料」、「療養病棟入院基本料」、「有床診療所療養病床入院基本料」、「特殊疾患入院医療管理料」、「回復期リハビリテーション病棟入院料」、「亜急性期入院医療管理料」、「特殊疾患病棟入院料」、「緩和ケア病棟入院料」、「精神科救急入院料」、「精神科急性期治療病棟入院料」、「精神療養病棟入院料」、「認知症病棟入院料」、「診療所後期高齢者医療管理料」及び「診断群分類による包括評価等」

入院外 — 「小児科外来診療料」、「生活習慣病管理料」、「在宅時医学総合管理料」及び「在宅末期医療総合診療料」

薬価：「使用薬剤の薬価（「薬価基準）」に収載された価格

薬剤名無記載：電算化が行われていないものとして届け出た保険医療機関及び保険薬局で所定単位（内服薬は1剤1日分、屯服薬は1回分、外用薬は1調剤分）当たりの薬価が175円以下（17点以下）で、明細書に個々の薬剤名の記載のないものをいう。

薬剤種類数：「使用薬剤の薬価（「薬価基準）」に収載されている品名単位ごとに数えたものをいう。
なお、薬剤名無記載については1種類としている。

薬効分類：「日本標準商品分類」の「中分類87—医薬品及び関連製品」に準拠している。

後発医薬品：新医薬品等とその有効成分、分量、用法、用量、効能及び効果が同一性を有するものとして承認された医薬品（いわゆるジェネリック医薬品）