

Ⅱ 病院経営指標のレーダーチャート

- 1 今回の集計に基づき、個々の病院が経営改善等の資料として活用できるよう、一般病院、療養型病院、精神科病院について、損益状況及び財政状態に関する代表的な指標について、視覚に訴えるレーダーチャートで示した。
- 2 損益状況、財政状態について、経営上の課題を分析し、条件に近い他の病院と自病院とを比較できるようにするため、損益状況については機能性、収益性及び生産性を、財政状態については、機能性及び安定性について、それぞれ、病床規模別、病院所在地の人口別に、全体・黒字・赤字の平均値で表した。
なお、比較に際し、黒字と赤字を合わせた全体の数値を100とした。

I 一般病院

1 全施設 [計 1,088 黒 816 赤 272]

① 機能性 ② 収益性 ③ 生産性 ④ 財政状態 (機能性・安定性)

2 病床規模別 (99床以下)

(1) 全施設 [計 540 黒 397 赤 143]

① 機能性 ② 収益性 ③ 生産性 ④ 財政状態 (機能性・安定性)

(2) 病院所在地の人口別

1) 政令指定都市 [計 118 黒 85 赤 33]

① 機能性 ② 収益性 ③ 生産性 ④ 財政状態 (機能性・安定性)

2) 人口20万人以上の市 [計 168 黒 128 赤 40]

① 機能性 ② 収益性 ③ 生産性 ④ 財政状態 (機能性・安定性)

3) 人口5万人以上の市 [計 149 黒 113 赤 36]

① 機能性 ② 収益性 ③ 生産性 ④ 財政状態 (機能性・安定性)

4) その他 [計 105 黒 71 赤 34]

① 機能性 ② 収益性 ③ 生産性 ④ 財政状態 (機能性・安定性)

3 病床規模別 (100床～199床以下)

(1) 全施設 [計 402 黒 309 赤 93]

① 機能性 ② 収益性 ③ 生産性 ④ 財政状態 (機能性・安定性)

(2) 病院所在地の人口別

1) 政令指定都市 [計 65 黒 51 赤 14]

① 機能性 ② 収益性 ③ 生産性 ④ 財政状態 (機能性・安定性)

2) 人口20万人以上の市 [計 128 黒 92 赤 36]

① 機能性 ② 収益性 ③ 生産性 ④ 財政状態 (機能性・安定性)

3) 人口5万人以上の市 [計 121 黒 98 赤 23]

① 機能性 ② 収益性 ③ 生産性 ④ 財政状態 (機能性・安定性)

4) その他 [計 88 黒 68 赤 20]

① 機能性 ② 収益性 ③ 生産性 ④ 財政状態 (機能性・安定性)

4 病床規模別 (200床～299床以下)

(1) 全施設 [計 88 黒 65 赤 23]

① 機能性 ② 収益性 ③ 生産性 ④ 財政状態 (機能性・安定性)

(2) 病院所在地の人口別

1) 政令指定都市 [計 17 黒 11 赤 6]

① 機能性 ② 収益性 ③ 生産性 ④ 財政状態 (機能性・安定性)

2) 人口20万人以上の市 [計 21 黒 19 赤 2]

① 機能性 ② 収益性 ③ 生産性 ④ 財政状態 (機能性・安定性)

3) 人口5万人以上の市 [計 29 黒 19 赤 10]

① 機能性 ② 収益性 ③ 生産性 ④ 財政状態 (機能性・安定性)

4) その他 [計 21 黒 16 赤 5]

① 機能性 ② 収益性 ③ 生産性 ④ 財政状態 (機能性・安定性)

5 病床規模別（300床以上）

（1）全施設 [計 58 黒 45 赤 13]

① 機能性 ② 収益性 ③ 生産性 ④ 財政状態（機能性・安定性）

（2）病院所在地の人口別

1) 政令指定都市 [計 11 黒 7 赤 4]

① 機能性 ② 収益性 ③ 生産性 ④ 財政状態（機能性・安定性）

2) 人口20万人以上の市 [計 18 黒 13 赤 5]

① 機能性 ② 収益性 ③ 生産性 ④ 財政状態（機能性・安定性）

3) 人口5万人以上の市 [計 24 黒 20 赤 4]

① 機能性 ② 収益性 ③ 生産性 ④ 財政状態（機能性・安定性）

4) その他 [計 5 黒 5 赤 0]

① 機能性 ② 収益性 ③ 生産性 ④ 財政状態（機能性・安定性）

6 病院の性格別

（1）内科系病院 [計 295 黒 229 赤 66]

① 機能性 ② 収益性 ③ 生産性 ④ 財政状態（機能性・安定性）

（2）外科系病院 [計 122 黒 96 赤 26]

① 機能性 ② 収益性 ③ 生産性 ④ 財政状態（機能性・安定性）

II 療養型病院

1 全施設 [計 293 黒 236 赤 57]

① 機能性 ② 収益性 ③ 生産性 ④ 財政状態（機能性・安定性）

2 病床規模別

（1）99床以下 [計 153 黒 106 赤 47]

① 機能性 ② 収益性 ③ 生産性 ④ 財政状態（機能性・安定性）

（2）100床～199床以下 [計 93 黒 85 赤 8]

① 機能性 ② 収益性 ③ 生産性 ④ 財政状態（機能性・安定性）

（3）200床～299床以下 [計 32 黒 32 赤 0]

① 機能性 ② 収益性 ③ 生産性 ④ 財政状態（機能性・安定性）

（4）300床以上 [計 15 黒 13 赤 2]

① 機能性 ② 収益性 ③ 生産性 ④ 財政状態（機能性・安定性）

3 病院所在地の人口別

（1）政令指定都市 [計 50 黒 41 赤 9]

① 機能性 ② 収益性 ③ 生産性 ④ 財政状態（機能性・安定性）

（2）人口20万人以上の市 [計 98 黒 75 赤 23]

① 機能性 ② 収益性 ③ 生産性 ④ 財政状態（機能性・安定性）

（3）人口5万人以上の市 [計 72 黒 57 赤 15]

① 機能性 ② 収益性 ③ 生産性 ④ 財政状態（機能性・安定性）

(4) その他 [計 73 黒 63 赤 10]

① 機能性 ② 収益性 ③ 生産性 ④ 財政状態 (機能性・安定性)

Ⅲ 精神科病院

1 全施設 [計 511 黒 414 赤 97]

① 機能性 ② 収益性 ③ 生産性 ④ 財政状態 (機能性・安定性)

2 病床規模別

(1) 199床以下 [計 179 黒 142 赤 37]

① 機能性 ② 収益性 ③ 生産性 ④ 財政状態 (機能性・安定性)

(2) 200床～299床以下 [計 182 黒 148 赤 34]

① 機能性 ② 収益性 ③ 生産性 ④ 財政状態 (機能性・安定性)

(3) 300床以上 [計 150 黒 124 赤 26]

① 機能性 ② 収益性 ③ 生産性 ④ 財政状態 (機能性・安定性)

3 病院所在地の人口別

(1) 政令指定都市 [計 70 黒 58 赤 12]

① 機能性 ② 収益性 ③ 生産性 ④ 財政状態 (機能性・安定性)

(2) 人口20万人以上の市 [計 169 黒 134 赤 35]

① 機能性 ② 収益性 ③ 生産性 ④ 財政状態 (機能性・安定性)

(3) 人口5万人以上の市 [計 153 黒 121 赤 32]

① 機能性 ② 収益性 ③ 生産性 ④ 財政状態 (機能性・安定性)

(4) その他 [計 119 黒 101 赤 18]

① 機能性 ② 収益性 ③ 生産性 ④ 財政状態 (機能性・安定性)

Ⅳ 参考

患者給食の委託状況 (収益性)

① 一般病院 ② 療養型病院 ③ 精神科病院

I. 一般病院

1 全施設

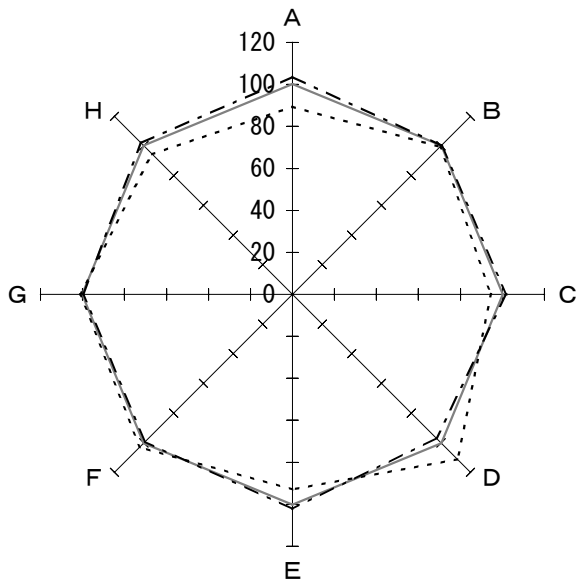

① 機能性

	全 体	黒 字	赤 字	
A : 一日平均入院患者数(人)	104.0	107.7	92.9	
B : 一日平均外来患者数(人)	188.2	188.6	186.8	
C : 病床利用率(%)	82.1	83.5	77.5	
D : 外来／入院比(倍)	1.81	1.75	2.01	
E : 平均在院日数(日)	33.4	34.1	31.0	
F : 患者規模100人当り従事者(人)	73.4	72.7	75.5	
G : 患者1人1日当り入院収益(円)	24,591	24,516	24,851	
H : 患者1人1日当り外来収益(円)	8,102	8,257	7,633	
<p>—— 全体 (1,088施設)</p> <p>- - - - 黒字 (816施設)</p> <p>..... 赤字 (272施設)</p>				

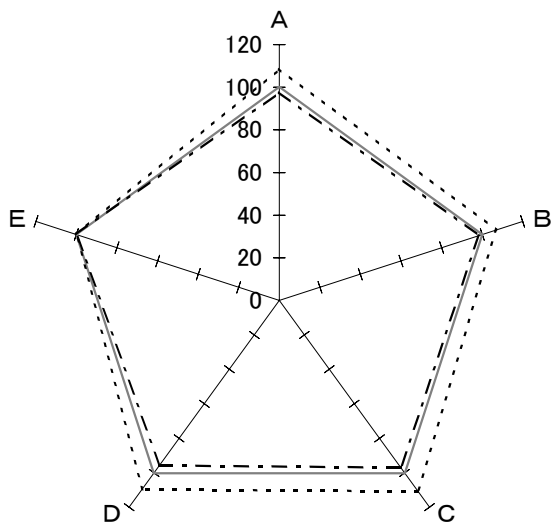

② 収益性

	全 体	黒 字	赤 字	
A : 人件費率(%)	51.0	49.7	55.3	
B : 材料費率(%)	22.2	21.8	23.7	
C : 経費率(%)	15.1	14.6	16.7	
D : 委託費率(%)	4.3	4.1	4.7	
E : 減価償却費率(%)	4.0	4.0	4.0	
<p>—— 全体 (1,088施設)</p> <p>- - - - 黒字 (816施設)</p> <p>..... 赤字 (272施設)</p>				

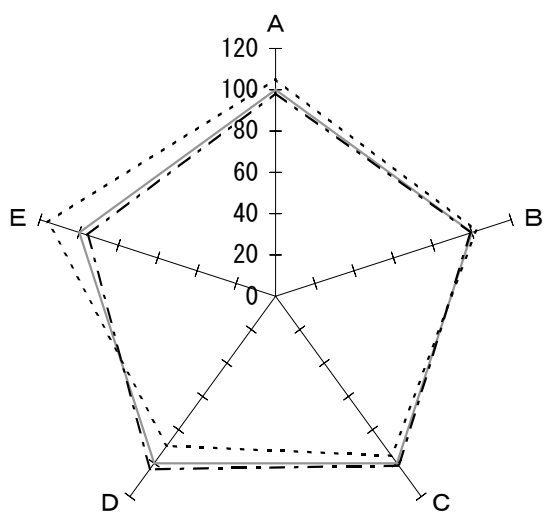

③ 生産性

	全 体	黒 字	赤 字	
A : 常勤医師1人当り年間給与費(千円)	15,394	15,146	16,193	
B : 常勤看護師1人当り年間給与費(千円)	4,707	4,674	4,811	
C : 従事者1人当り年間医業収益(千円)	12,374	12,548	11,821	
D : 労働生産性(千円)	6,735	6,960	6,020	
E : 労働分配率(%)	93.7	89.7	108.6	
—— 全体 (1,088施設) - - - - 黒字 (816施設) ····· 赤字 (272施設)				

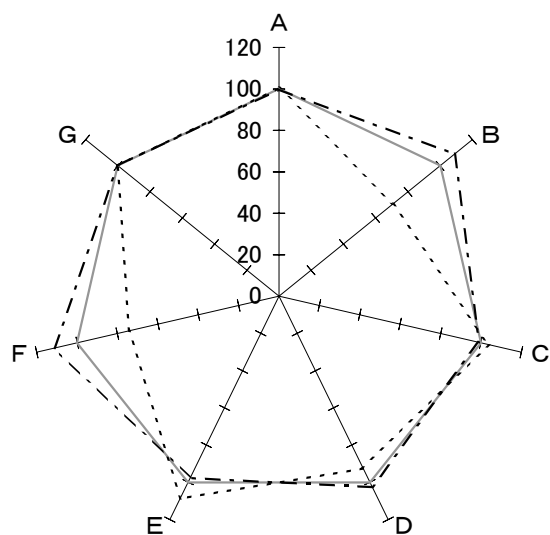

④ 財政状態 (機能性・安定性)

	全 体	黒 字	赤 字	
A : 1病床当り総資産額(千円)	12,937	12,917	13,003	
B : " 利益剰余金額 (千円)	3,623	3,951	2,565	
C : " 固定資産額 (千円)	8,188	8,094	8,489	
D : 自己資本比率(%)	38.5	39.4	35.6	
E : 固定長期適合率(%)	77.1	75.2	83.7	
F : 流動比率(%)	183.8	204.3	136.6	
G : 医業収益対借入金比率(%)	43.7	43.7	43.8	
—— 全体 (1,088施設) - - - - 黒字 (816施設) ····· 赤字 (272施設)				

I. 一般病院

2 病床規模別（99床以下）

(1) 全施設

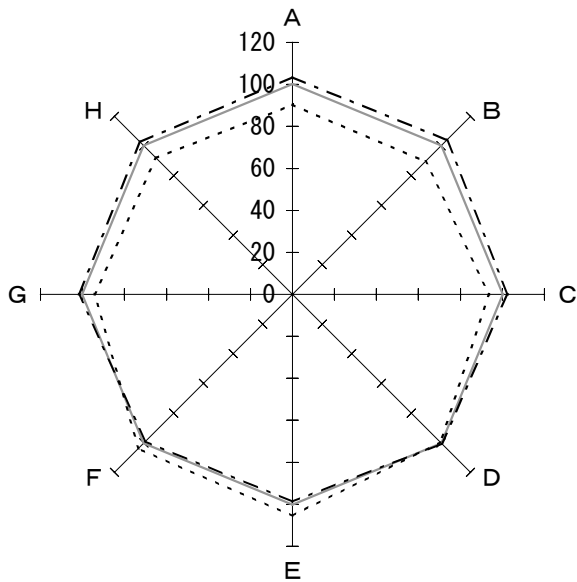

① 機能性

	全 体	黒 字	赤 字	
A : 一日平均入院患者数(人)	50.3	52.0	45.4	
B : 一日平均外来患者数(人)	128.7	133.6	115.1	
C : 病床利用率(%)	78.7	80.5	73.6	
D : 外来／入院比(倍)	2.56	2.57	2.54	
E : 平均在院日数(日)	27.7	27.3	29.2	
F : 患者規模100人当り従事者(人)	69.9	69.1	72.4	
G : 患者1人1日当り入院収益(円)	23,916	24,342	22,559	
H : 患者1人1日当り外来収益(円)	7,650	7,843	7,026	
<p>—— 全体 (540施設)</p> <p>- · - · - 黒字 (397施設)</p> <p>- - - - 赤字 (143施設)</p>				

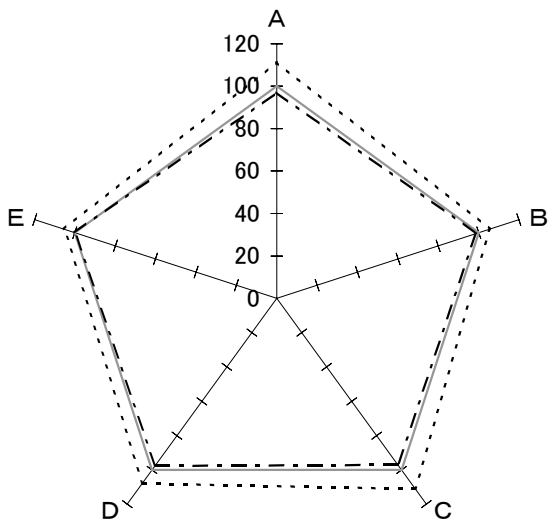

② 収益性

	全 体	黒 字	赤 字	
A : 人件費率(%)	51.5	49.9	57.3	
B : 材料費率(%)	20.3	20.0	21.4	
C : 経費率(%)	16.6	16.1	18.4	
D : 委託費率(%)	3.9	3.8	4.2	
E : 減価償却費率(%)	3.8	3.8	4.0	
<p>—— 全体 (540施設)</p> <p>- · - · - 黒字 (397施設)</p> <p>- - - - 赤字 (143施設)</p>				

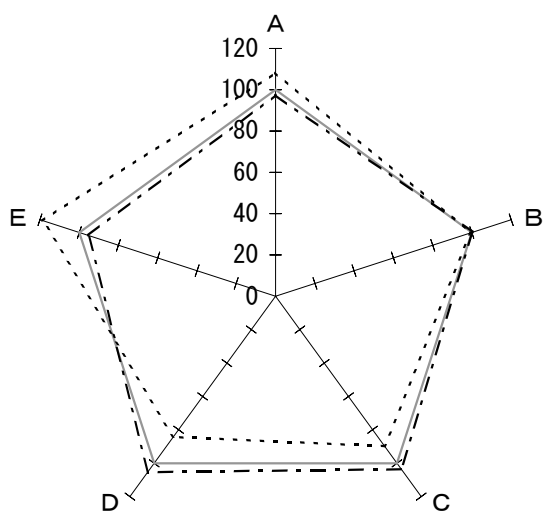

③ 生産性

	全 体	黒 字	赤 字	
A : 常勤医師 1人当り年間給与費 (千円)	14,940	14,563	16,171	
B : 常勤看護師 1人当り年間給与費 (千円)	4,654	4,666	4,616	
C : 従事者 1人当り年間医業収益 (千円)	12,368	12,788	11,087	
D : 労働生産性 (千円)	6,854	7,210	5,767	
E : 労働分配率 (%)	93.0	88.5	110.1	
—— 全体 (540施設) - - - - 黒字 (397施設) ····· 赤字 (143施設)				

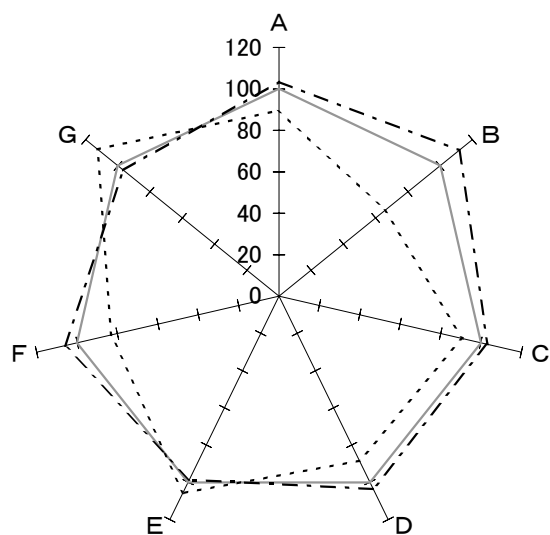

④ 財政状態 (機能性・安定性)

	全 体	黒 字	赤 字	
A : 1 病床当り総資産額 (千円)	14,665	15,184	13,156	
B : " 利益剰余金額 (千円)	5,588	6,249	3,667	
C : " 固定資産額 (千円)	8,979	9,259	8,167	
D : 自己資本比率 (%)	48.2	49.9	42.6	
E : 固定長期適合率 (%)	72.0	70.9	76.1	
F : 流動比率 (%)	244.0	259.0	203.0	
G : 医業収益対借入金比率 (%)	40.3	38.9	45.4	
—— 全体 (540施設) - - - - 黒字 (397施設) ····· 赤字 (143施設)				

I. 一般病院

2 病床規模別（99床以下）

(2) 病院所在他の人口別

1) 政令指定都市

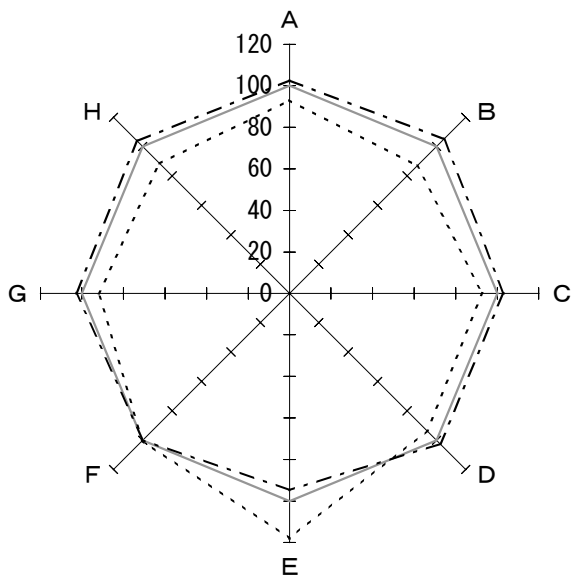

① 機能性

	全 体	黒 字	赤 字	
A : 一日平均入院患者数(人)	48.8	50.1	45.4	
B : 一日平均外来患者数(人)	140.5	147.7	121.9	
C : 病床利用率(%)	76.2	78.4	70.7	
D : 外来/入院比(倍)	2.88	2.95	2.69	
E : 平均在院日数(日)	22.2	21.0	26.2	
F : 患者規模100人当たり従事者(人)	73.0	72.9	73.1	
G : 患者1人1日当り入院収益(円)	27,208	27,964	25,039	
H : 患者1人1日当り外来収益(円)	8,721	9,046	7,705	
—— 全体 (118施設) - - - 黒字 (85施設) . . . 赤字 (33施設)				

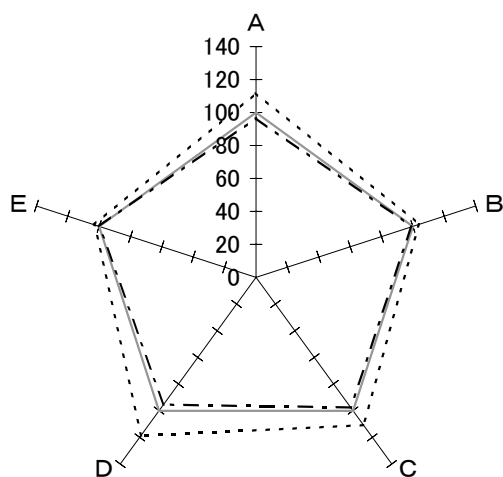

② 収益性

	全 体	黒 字	赤 字	
A : 人件費率(%)	51.1	49.4	57.2	
B : 材料費率(%)	21.0	20.8	21.8	
C : 経費率(%)	15.9	15.5	17.6	
D : 委託費率(%)	4.3	4.1	5.1	
E : 減価償却費率(%)	3.2	3.2	3.3	
—— 全体 (118施設) - - - 黒字 (85施設) . . . 赤字 (33施設)				

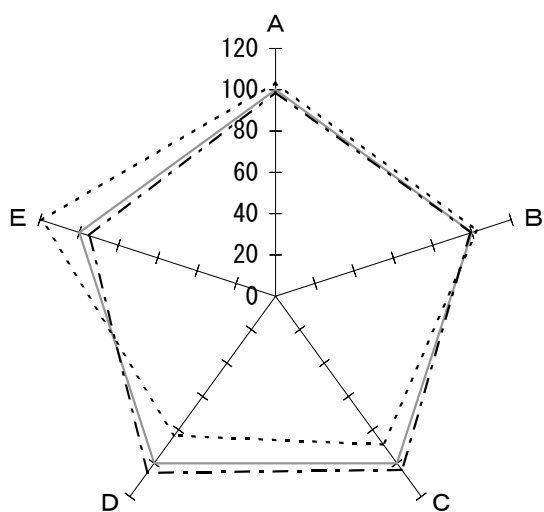

③ 生産性

	全 体	黒 字	赤 字	
A : 常勤医師 1 人当り年間給与費 (千円)	15,512	15,343	16,045	
B : 常勤看護師 1 人当り年間給与費 (千円)	5,215	5,174	5,341	
C : 従事者 1 人当り年間医業収益 (千円)	13,478	13,991	11,957	
D : 労働生産性 (千円)	7,486	7,907	6,239	
E : 労働分配率 (%)	92.1	87.4	109.6	
<p>—— 全体 (118施設)</p> <p>- - - - 黒字 (85施設)</p> <p>..... 赤字 (33施設)</p>				

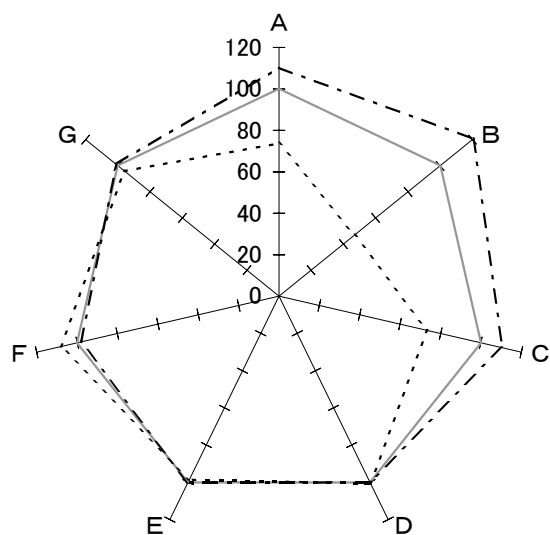

④ 財政状態 (機能性・安定性)

	全 体	黒 字	赤 字	
A : 1 病床当り総資産額 (千円)	17,697	19,501	13,070	
B : " 利益剰余金額 (千円)	7,340	8,859	3,444	
C : " 固定資産額 (千円)	10,747	11,862	7,887	
D : 自己資本比率 (%)	52.2	52.1	52.5	
E : 固定長期適合率 (%)	71.2	71.4	70.2	
F : 流動比率 (%)	260.6	255.5	281.9	
G : 医業収益対借入金比率 (%)	37.4	37.8	35.9	
<p>—— 全体 (118施設)</p> <p>- - - - 黒字 (85施設)</p> <p>..... 赤字 (33施設)</p>				

I. 一般病院

2 病床規模別（99床以下）

(2) 病院所在他の人口別

2) 人口20万人以上の市

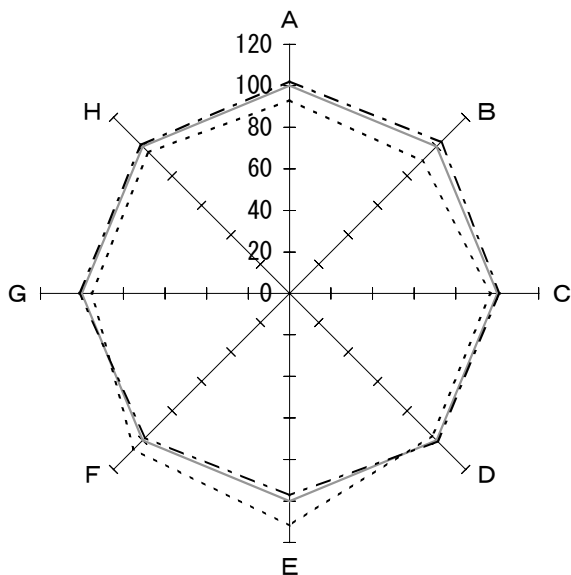

① 機能性

	全 体	黒 字	赤 字	
A : 一日平均入院患者数(人)	50.7	51.8	47.2	
B : 一日平均外来患者数(人)	127.6	131.5	115.2	
C : 病床利用率(%)	80.6	81.4	78.0	
D : 外来/入院比(倍)	2.52	2.54	2.44	
E : 平均在院日数(日)	27.5	26.7	30.7	
F : 患者規模100人当たり従事者(人)	71.0	69.8	75.4	
G : 患者1人1日当り入院収益(円)	23,878	24,194	22,764	
H : 患者1人1日当り外来収益(円)	7,784	7,868	7,475	
<p>—— 全体 (168施設)</p> <p>- - - 黒字 (128施設)</p> <p>..... 赤字 (40施設)</p>				

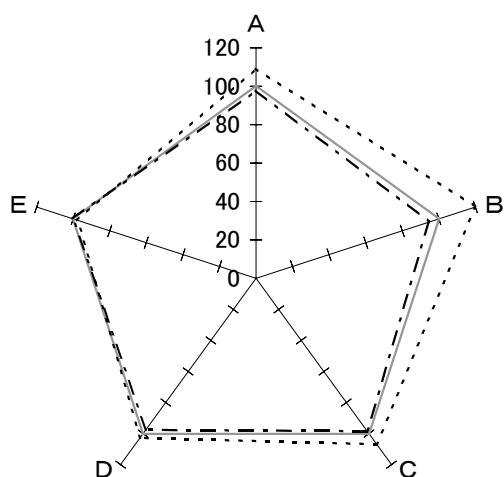

② 収益性

	全 体	黒 字	赤 字	
A : 人件費率(%)	50.8	49.6	55.4	
B : 材料費率(%)	20.2	19.1	24.2	
C : 経費率(%)	16.7	16.4	17.8	
D : 委託費率(%)	3.9	3.8	4.0	
E : 減価償却費率(%)	4.2	4.2	4.1	
<p>—— 全体 (168施設)</p> <p>- - - 黒字 (128施設)</p> <p>..... 赤字 (40施設)</p>				

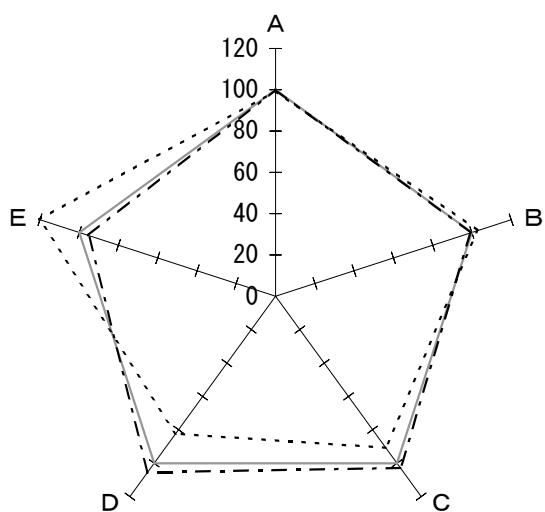

③ 生産性

	全 体	黒 字	赤 字	
A : 常勤医師1人当り年間給与費(千円)	14,389	14,405	14,329	
B : 常勤看護師1人当り年間給与費(千円)	4,494	4,458	4,621	
C : 従事者1人当り年間医業収益(千円)	12,304	12,649	11,160	
D : 労働生産性(千円)	6,780	7,144	5,576	
E : 労働分配率(%)	92.2	87.8	110.8	
——— 全体 (168施設) - - - - 黒字 (128施設) ····· 赤字 (40施設)				

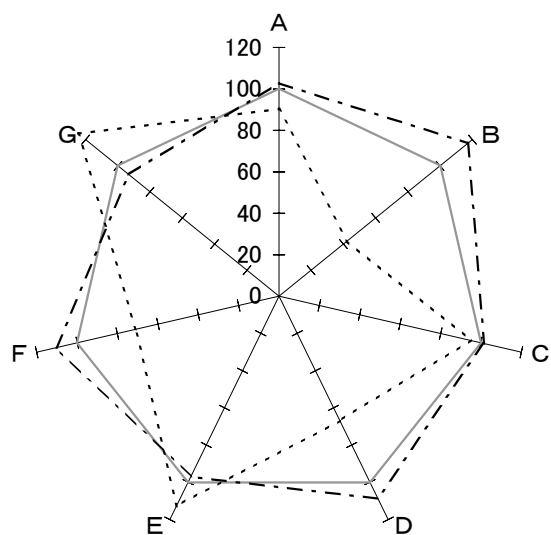

④ 財政状態 (機能性・安定性)

	全 体	黒 字	赤 字	
A : 1病床当り総資産額(千円)	15,104	15,539	13,643	
B : " 利益剰余金額 (千円)	5,435	6,368	2,299	
C : " 固定資産額 (千円)	9,465	9,605	8,994	
D : 自己資本比率(%)	45.2	49.1	30.2	
E : 固定長期適合率(%)	74.2	71.9	83.7	
F : 流動比率(%)	240.4	265.1	170.8	
G : 医業収益対借入金比率(%)	43.4	40.5	54.1	
——— 全体 (168施設) - - - - 黒字 (128施設) ····· 赤字 (40施設)				

I. 一般病院

2 病床規模別（99床以下）

(2) 病院所在他の人口別

3) 人口5万人以上の市

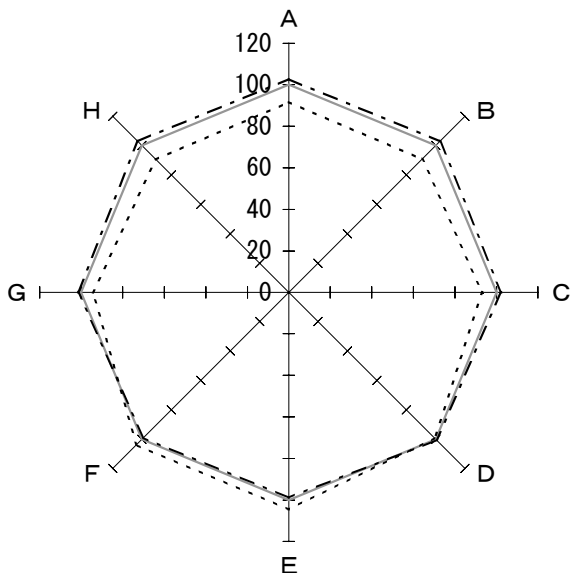

① 機能性

	全 体	黒 字	赤 字	
A : 一日平均入院患者数(人)	52.3	53.7	47.9	
B : 一日平均外来患者数(人)	132.0	135.9	119.7	
C : 病床利用率(%)	78.7	80.4	73.2	
D : 外来／入院比(倍)	2.52	2.53	2.50	
E : 平均在院日数(日)	31.3	30.9	32.7	
F : 患者規模100人当たり従事者(人)	66.1	65.4	68.5	
G : 患者1人1日当り入院収益(円)	23,180	23,546	21,886	
H : 患者1人1日当り外来収益(円)	6,809	6,992	6,159	

——— 全体 (149施設)
 - - - - 黒字 (113施設)
 赤字 (36施設)

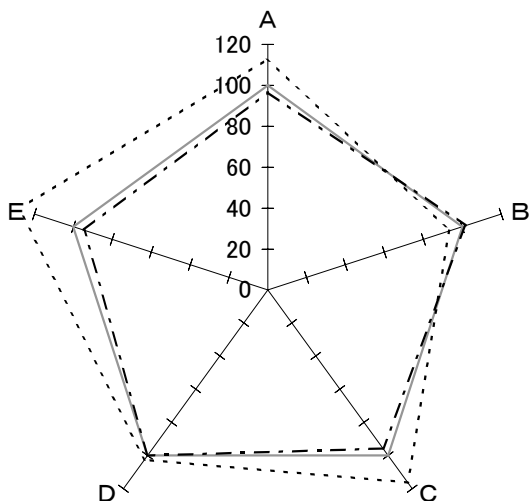

② 収益性

	全 体	黒 字	赤 字	
A : 人件費率(%)	52.0	50.3	58.7	
B : 材料費率(%)	20.2	20.5	18.8	
C : 経費率(%)	16.6	15.9	19.3	
D : 委託費率(%)	4.0	4.0	4.1	
E : 減価償却費率(%)	3.6	3.4	4.6	

——— 全体 (149施設)
 - - - - 黒字 (113施設)
 赤字 (36施設)

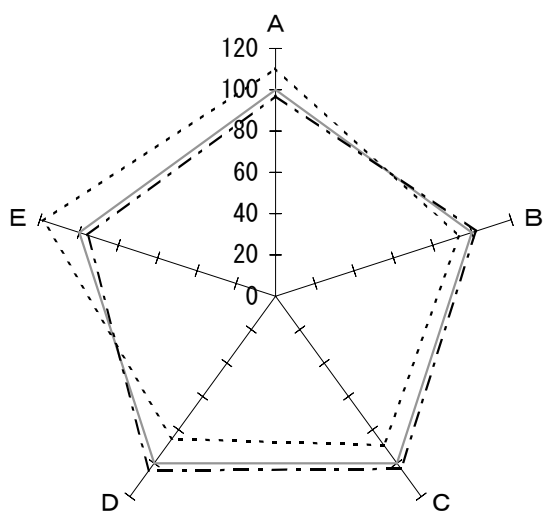

③ 生産性

	全 体	黒 字	赤 字	
A : 常勤医師 1 人当り年間給与費 (千円)	14,911	14,462	16,452	
B : 常勤看護師 1 人当り年間給与費 (千円)	4,593	4,687	4,294	
C : 従事者 1 人当り年間医業収益 (千円)	12,146	12,535	10,831	
D : 労働生産性 (千円)	6,754	7,050	5,756	
E : 労働分配率 (%)	93.5	89.4	110.5	
——— 全体 (149施設) - - - - 黒字 (113施設) ····· 赤字 (36施設)				

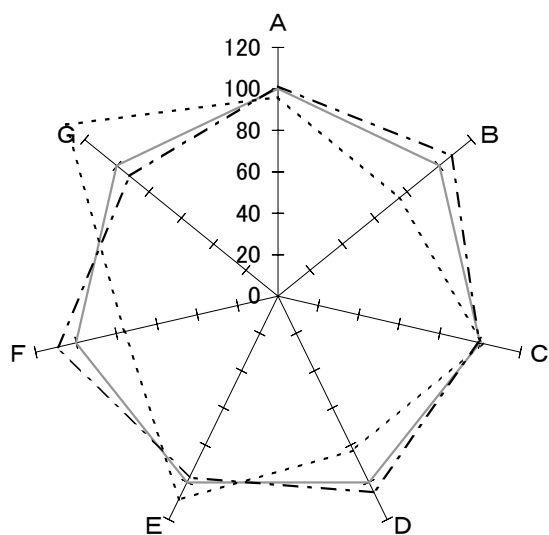

④ 財政状態 (機能性・安定性)

	全 体	黒 字	赤 字	
A : 1 病床当り総資産額 (千円)	12,907	13,067	12,395	
B : " 利益剰余金額 (千円)	4,985	5,372	3,745	
C : " 固定資産額 (千円)	7,762	7,730	7,866	
D : 自己資本比率 (%)	48.4	50.9	40.1	
E : 固定長期適合率 (%)	71.3	69.5	77.7	
F : 流動比率 (%)	227.8	248.4	173.3	
G : 医業収益対借入金比率 (%)	37.7	34.7	49.6	
——— 全体 (149施設) - - - - 黒字 (113施設) ····· 赤字 (36施設)				

I. 一般病院

2 病床規模別（99床以下）

(2) 病院所在地の人口別

4) その他

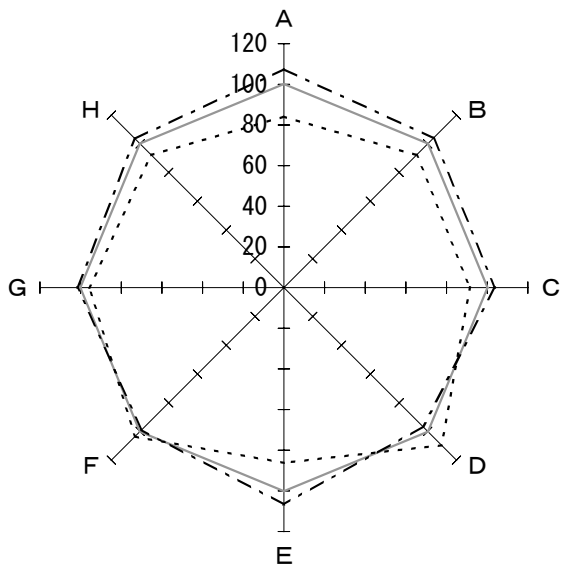

① 機能性

	全 体	黒 字	赤 字	
A : 一日平均入院患者数(人)	48.4	52.0	40.7	
B : 一日平均外来患者数(人)	112.6	116.9	103.7	
C : 病床利用率(%)	78.5	81.3	71.7	
D : 外来/入院比(倍)	2.33	2.25	2.55	
E : 平均在院日数(日)	31.6	33.7	27.2	
F : 患者規模100人当り従事者(人)	70.2	69.3	72.6	
G : 患者1人1日当り入院収益(円)	21,336	21,678	20,427	
H : 患者1人1日当り外来収益(円)	7,303	7,549	6,724	
—— 全体 (105施設) - · - · - 黒字 (71施設) - - - - 赤字 (34施設)				

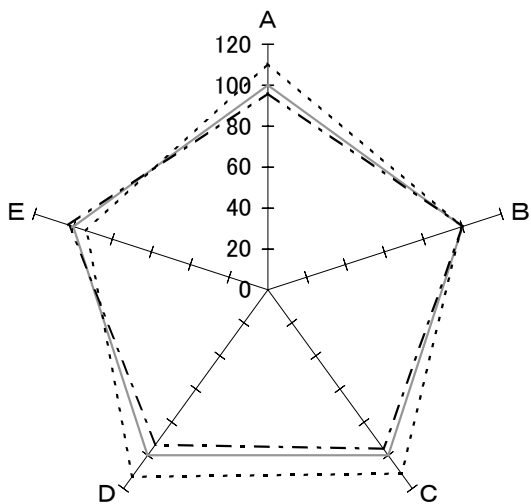

② 収益性

	全 体	黒 字	赤 字	
A : 人件費率(%)	52.9	50.8	58.5	
B : 材料費率(%)	19.7	19.7	19.6	
C : 経費率(%)	17.4	16.7	19.3	
D : 委託費率(%)	3.1	2.9	3.5	
E : 減価償却費率(%)	4.4	4.5	4.1	
—— 全体 (105施設) - · - · - 黒字 (71施設) - - - - 赤字 (34施設)				

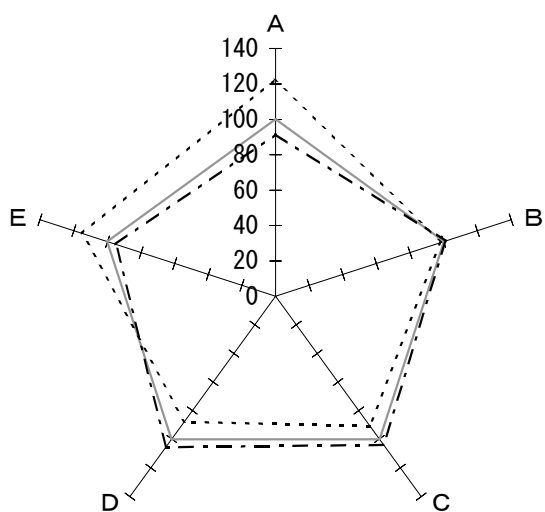

③ 生産性

	全 体	黒 字	赤 字	
A : 常勤医師 1 人当り年間給与費 (千円)	15,252	13,960	18,744	
B : 常勤看護師 1 人当り年間給与費 (千円)	4,336	4,375	4,240	
C : 従事者 1 人当り年間医業収益 (千円)	11,370	11,809	10,311	
D : 労働生産性 (千円)	6,310	6,638	5,520	
E : 労働分配率 (%)	95.2	90.4	109.3	
—— 全体 (105施設) - - - - 黒字 (71施設) ····· 赤字 (34施設)				

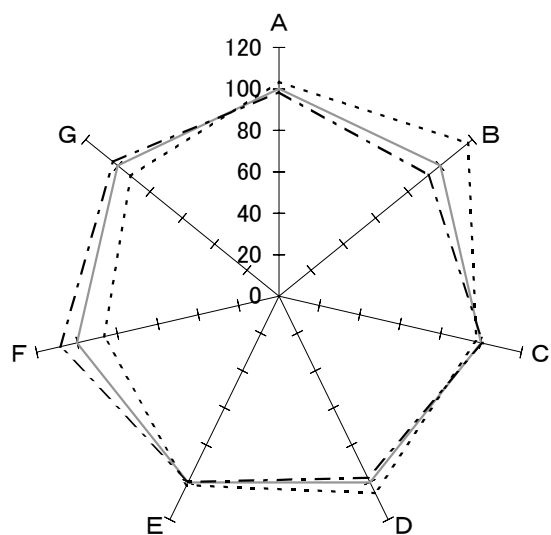

④ 財政状態 (機能性・安定性)

	全 体	黒 字	赤 字	
A : 1 病床当り総資産額 (千円)	13,103	12,905	13,567	
B : " 利益剰余金額 (千円)	4,720	4,374	5,534	
C : " 固定資産額 (千円)	7,988	8,067	7,802	
D : 自己資本比率 (%)	47.4	46.2	50.1	
E : 固定長期適合率 (%)	70.5	70.2	71.4	
F : 流動比率 (%)	252.6	273.9	219.0	
G : 医業収益対借入金比率 (%)	43.1	44.4	39.7	
—— 全体 (105施設) - - - - 黒字 (71施設) ····· 赤字 (34施設)				

I. 一般病院

3 病床規模別（100床～199床以下）

(1) 全施設

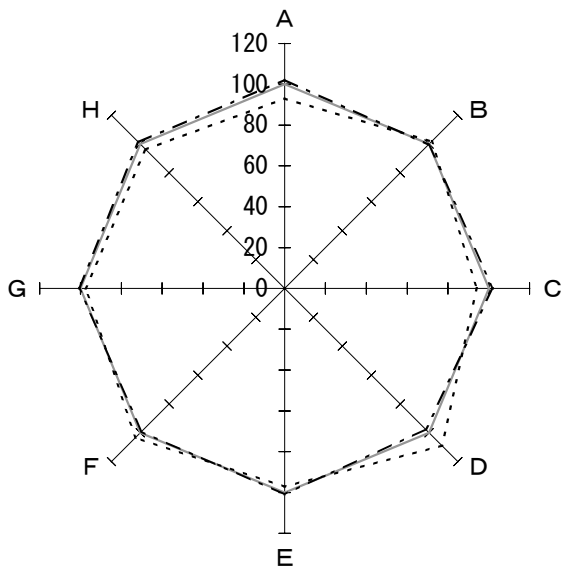

① 機能性

	全 体	黒 字	赤 字	
A : 一日平均入院患者数(人)	124.1	126.7	115.5	
B : 一日平均外来患者数(人)	194.5	193.5	197.6	
C : 病床利用率(%)	85.0	86.6	79.9	
D : 外来／入院比(倍)	1.57	1.53	1.71	
E : 平均在院日数(日)	39.9	40.2	38.7	
F : 患者規模100人当り従事者(人)	72.8	72.1	75.1	
G : 患者1人1日当り入院収益(円)	23,469	23,627	22,893	
H : 患者1人1日当り外来収益(円)	7,969	8,062	7,668	
<p>—— 全体 (402施設)</p> <p>- - - - 黒字 (309施設)</p> <p>..... 赤字 (93施設)</p>				

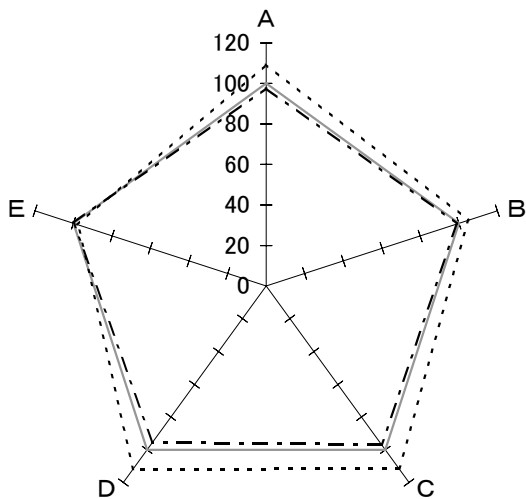

② 収益性

	全 体	黒 字	赤 字	
A : 人件費率(%)	52.5	51.2	57.4	
B : 材料費率(%)	20.6	20.4	21.6	
C : 経費率(%)	14.8	14.3	16.5	
D : 委託費率(%)	4.3	4.1	4.8	
E : 減価償却費率(%)	4.2	4.2	4.1	
<p>—— 全体 (402施設)</p> <p>- - - - 黒字 (309施設)</p> <p>..... 赤字 (93施設)</p>				

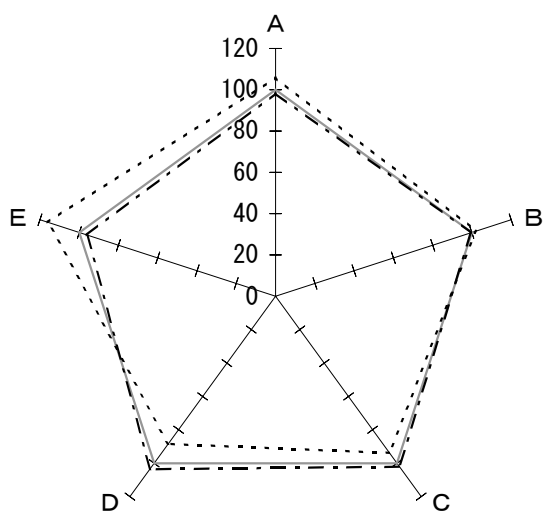

③ 生産性

	全 体	黒 字	赤 字	
A : 常勤医師 1 人当り年間給与費 (千円)	16,395	16,118	17,361	
B : 常勤看護師 1 人当り年間給与費 (千円)	4,830	4,801	4,926	
C : 従事者 1 人当り年間医業収益 (千円)	12,011	12,238	11,249	
D : 労働生産性 (千円)	6,744	6,978	5,956	
E : 労働分配率 (%)	93.5	89.8	108.4	
<p>—— 全体 (402施設)</p> <p>- - - - 黒字 (309施設)</p> <p>..... 赤字 (93施設)</p>				

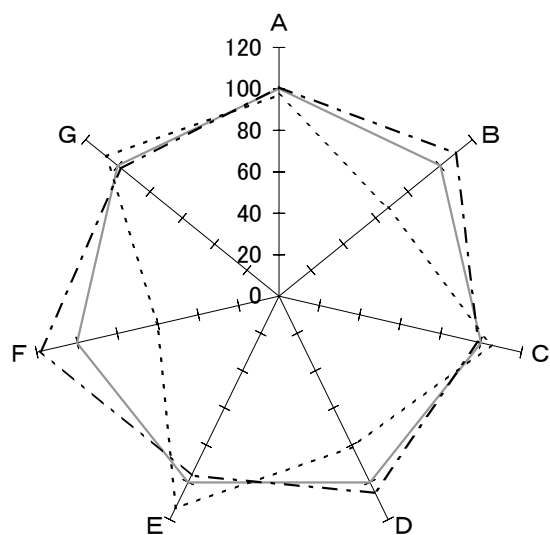

④ 財政状態 (機能性・安定性)

	全 体	黒 字	赤 字	
A : 1 病床当り総資産額 (千円)	12,558	12,662	12,208	
B : " 利益剰余金額 (千円)	3,513	3,850	2,378	
C : " 固定資産額 (千円)	8,160	8,038	8,573	
D : 自己資本比率 (%)	36.8	38.8	29.8	
E : 固定長期適合率 (%)	77.4	74.5	88.0	
F : 流動比率 (%)	178.7	211.2	107.6	
G : 医業収益対借入金比率 (%)	48.8	47.8	52.4	
<p>—— 全体 (402施設)</p> <p>- - - - 黒字 (309施設)</p> <p>..... 赤字 (93施設)</p>				

I. 一般病院

3 病床規模別（100床～199床以下）

(2) 病院所在地の人口別

1) 政令指定都市

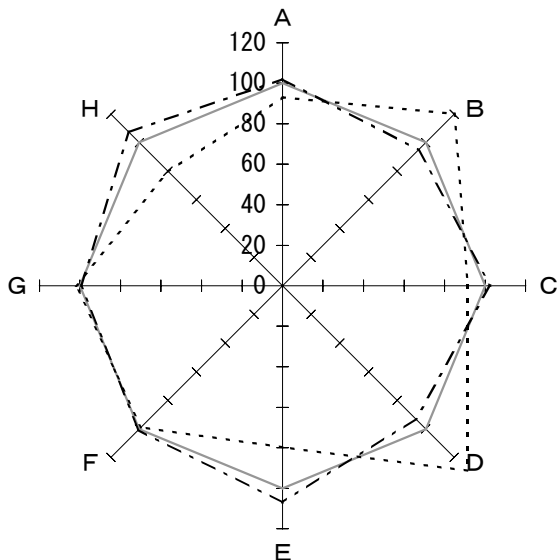

① 機能性

	全 体	黒 字	赤 字	
A : 一日平均入院患者数(人)	124.9	127.3	116.1	
B : 一日平均外来患者数(人)	177.6	167.9	213.0	
C : 病床利用率(%)	85.1	87.2	77.7	
D : 外来／入院比(倍)	1.42	1.32	1.83	
E : 平均在院日数(日)	37.7	40.3	30.0	
F : 患者規模100人当り従事者(人)	75.4	75.7	74.4	
G : 患者1人1日当り入院収益(円)	25,336	25,203	25,861	
H : 患者1人1日当り外来収益(円)	7,758	8,314	6,162	

——— 全体 (65施設)
 - - - - 黒字 (51施設)
 ····· 赤字 (14施設)

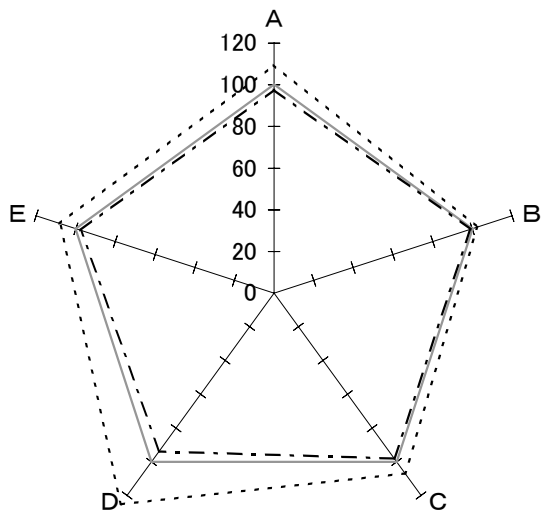

② 収益性

	全 体	黒 字	赤 字	
A : 人件費率(%)	53.8	52.5	58.9	
B : 材料費率(%)	19.7	19.5	20.2	
C : 経費率(%)	14.6	14.3	15.6	
D : 委託費率(%)	4.8	4.5	6.0	
E : 減価償却費率(%)	3.8	3.7	4.1	

——— 全体 (65施設)
 - - - - 黒字 (51施設)
 ····· 赤字 (14施設)

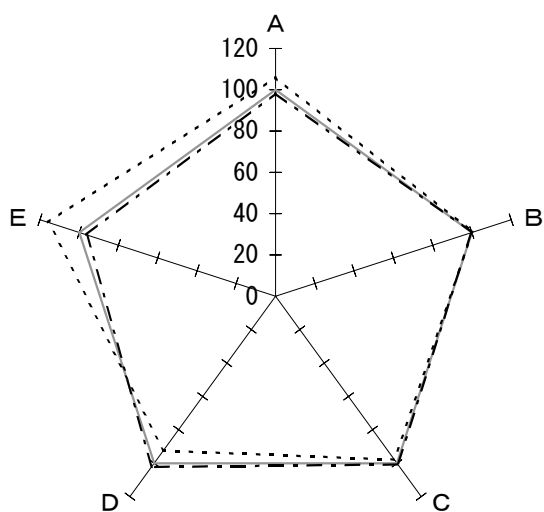

③ 生産性

	全 体	黒 字	赤 字	
A : 常勤医師 1 人当り年間給与費 (千円)	16,364	16,087	17,361	
B : 常勤看護師 1 人当り年間給与費 (千円)	5,002	4,997	5,018	
C : 従事者 1 人当り年間医業収益 (千円)	12,184	12,261	11,906	
D : 労働生産性 (千円)	6,972	7,119	6,439	
E : 労働分配率 (%)	94.0	90.3	108.9	
—— 全体 (65施設) - - - 黒字 (51施設) . . . 赤字 (14施設)				

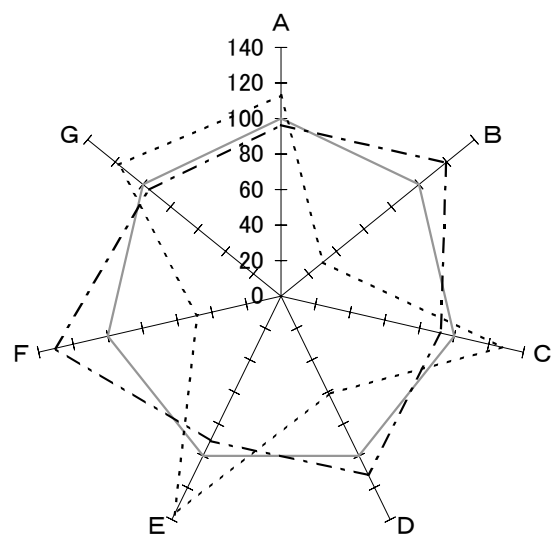

④ 財政状態 (機能性・安定性)

	全 体	黒 字	赤 字	
A : 1 病床当り総資産額 (千円)	11,960	11,523	13,517	
B : " 利益剰余金額 (千円)	2,303	2,752	703	
C : " 固定資産額 (千円)	8,048	7,420	10,286	
D : 自己資本比率 (%)	32.9	36.8	20.1	
E : 固定長期適合率 (%)	79.4	71.9	108.6	
F : 流動比率 (%)	164.4	214.9	79.6	
G : 医業収益対借入金比率 (%)	48.6	46.3	57.2	
—— 全体 (65施設) - - - 黒字 (51施設) . . . 赤字 (14施設)				

I. 一般病院

3 病床規模別（100床～199床以下）

(2) 病院所在地の人口別

2) 人口20万人以上の市

① 機能性

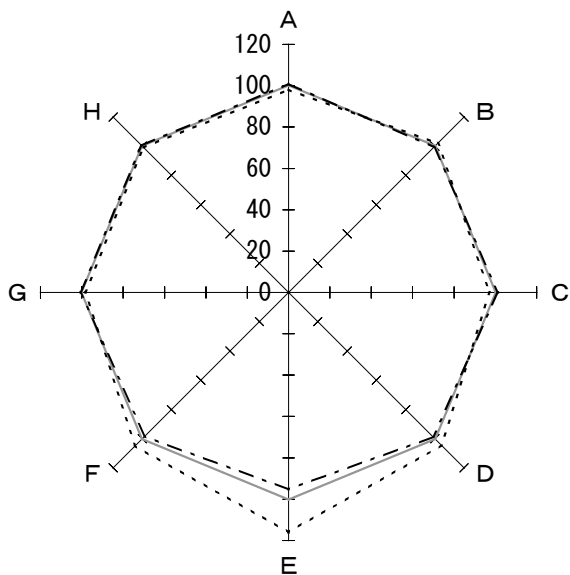

	全 体	黒 字	赤 字	
A : 一日平均入院患者数(人)	129.1	130.1	126.5	
B : 一日平均外来患者数(人)	185.8	184.4	189.4	
C : 病床利用率(%)	84.8	85.8	82.4	
D : 外来/入院比(倍)	1.44	1.42	1.50	
E : 平均在院日数(日)	44.3	42.1	51.4	
F : 患者規模100人当り従事者(人)	71.5	70.2	74.8	
G : 患者1人1日当り入院収益(円)	21,648	21,787	21,280	
H : 患者1人1日当り外来収益(円)	7,889	7,919	7,815	
—— 全体 (128施設) - - - - 黒字 (92施設) 赤字 (36施設)				

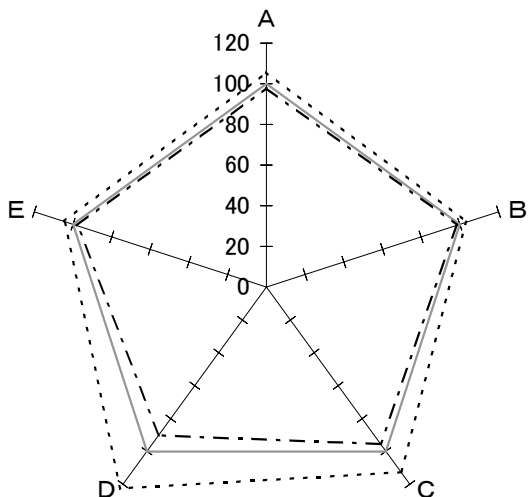

② 収益性

	全 体	黒 字	赤 字	
A : 人件費率(%)	52.8	51.7	55.8	
B : 材料費率(%)	20.7	20.4	21.4	
C : 経費率(%)	15.2	14.5	17.1	
D : 委託費率(%)	4.0	3.6	4.9	
E : 減価償却費率(%)	4.4	4.3	4.6	
—— 全体 (128施設) - - - - 黒字 (92施設) 赤字 (36施設)				

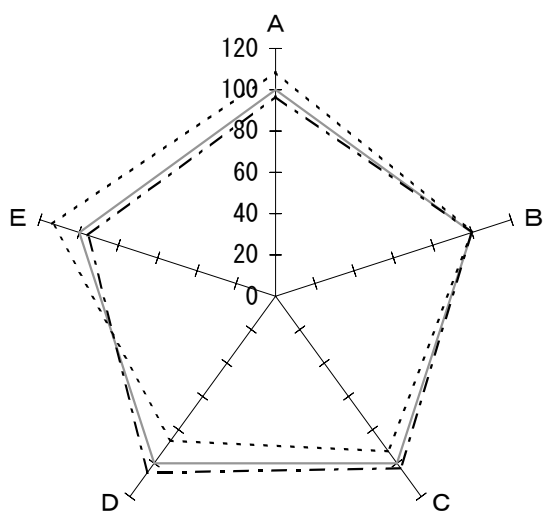

③ 生産性

	全 体	黒 字	赤 字	
A : 常勤医師 1 人当り年間給与費 (千円)	16,962	16,398	18,407	
B : 常勤看護師 1 人当り年間給与費 (千円)	4,745	4,742	4,751	
C : 従事者 1 人当り年間医業収益 (千円)	11,562	11,909	10,720	
D : 労働生産性 (千円)	6,447	6,811	5,564	
E : 労働分配率 (%)	94.7	90.4	107.5	
—— 全体 (128施設) - - - - 黒字 (92施設) 赤字 (36施設)				

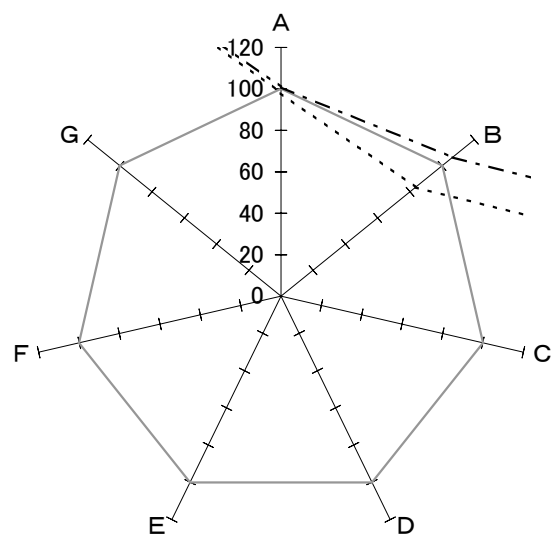

④ 財政状態 (機能性・安定性)

	全 体	黒 字	赤 字	
A : 1 病床当り総資産額 (千円)	11,697	11,792	11,456	
B : " 利益剰余金額 (千円)	3,062	3,262	2,556	
C : " 固定資産額 (千円)	53	7,497	7,875	
D : 自己資本比率 (%)	20.7	40.3	27.6	
E : 固定長期適合率 (%)	15.2	75.6	90.2	
F : 流動比率 (%)	4.0	206.3	129.5	
G : 医業収益対借入金比率 (%)	4.4	46.4	54.2	
—— 全体 (128施設) - - - - 黒字 (92施設) 赤字 (36施設)				

I. 一般病院

3 病床規模別（100床～199床以下）

(2) 病院所在地の人口別

3) 人口5万人以上の市

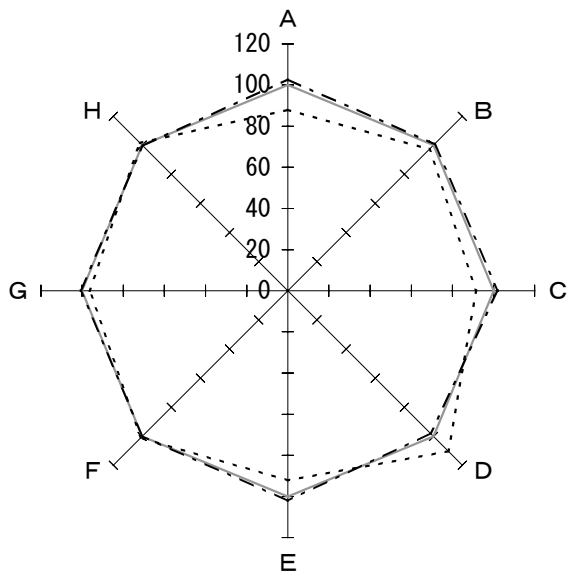

① 機能性

	全 体	黒 字	赤 字	
A : 一日平均入院患者数(人)	122.2	125.6	107.5	
B : 一日平均外来患者数(人)	215.9	217.4	209.7	
C : 病床利用率(%)	85.0	86.7	77.7	
D : 外来/入院比(倍)	1.77	1.73	1.95	
E : 平均在院日数(日)	36.2	36.9	33.3	
F : 患者規模100人当り従事者(人)	73.3	73.2	74.0	
G : 患者1人1日当り入院収益(円)	24,749	24,932	23,841	
H : 患者1人1日当り外来収益(円)	8,232	8,202	8,369	
<p>—— 全体 (121施設)</p> <p>- - - 黒字 (98施設)</p> <p>..... 赤字 (23施設)</p>				

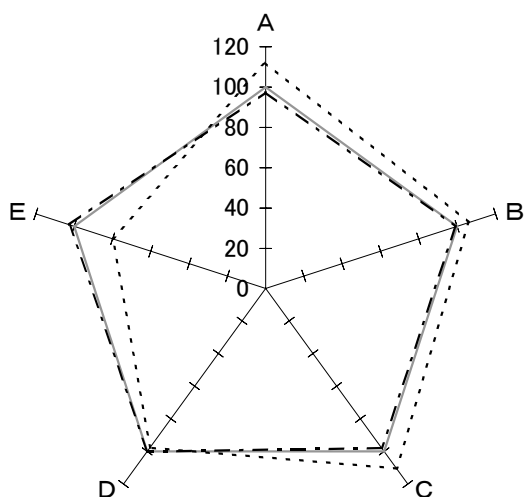

② 収益性

	全 体	黒 字	赤 字	
A : 人件費率(%)	51.7	50.4	57.9	
B : 材料費率(%)	21.9	21.7	23.2	
C : 経費率(%)	14.3	14.0	15.8	
D : 委託費率(%)	4.2	4.2	4.1	
E : 減価償却費率(%)	4.0	4.1	3.2	
<p>—— 全体 (121施設)</p> <p>- - - 黒字 (98施設)</p> <p>..... 赤字 (23施設)</p>				

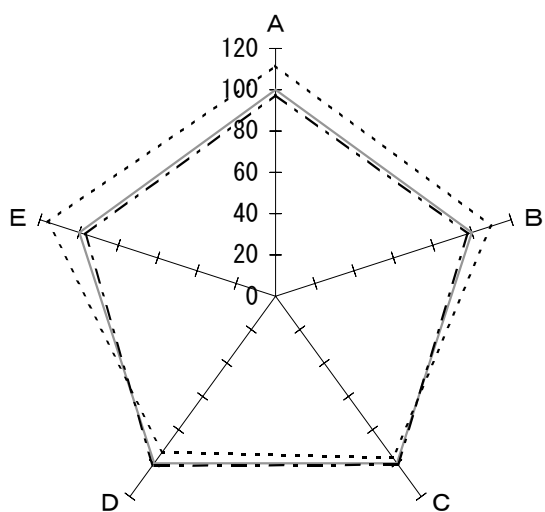

③ 生産性

	全 体	黒 字	赤 字	
A : 常勤医師 1人当り年間給与費 (千円)	15,834	15,444	17,678	
B : 常勤看護師 1人当り年間給与費 (千円)	4,986	4,876	5,470	
C : 従事者 1人当り年間医業収益 (千円)	12,503	12,594	12,071	
D : 労働生産性 (千円)	6,955	7,054	6,488	
E : 労働分配率 (%)	92.9	90.0	107.8	
—— 全体 (121施設) - - - - 黒字 (98施設) ····· 赤字 (23施設)				

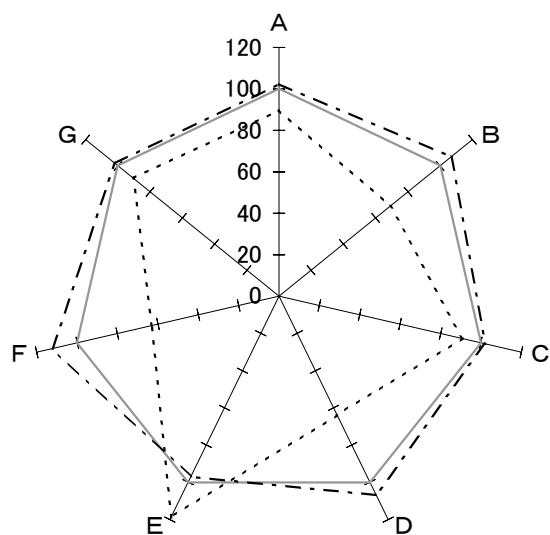

④ 財政状態 (機能性・安定性)

	全 体	黒 字	赤 字	
A : 1 病床当り総資産額 (千円)	13,412	13,723	12,025	
B : " 利益剰余金額 (千円)	3,656	3,910	2,525	
C : " 固定資産額 (千円)	8,851	9,032	8,041	
D : 自己資本比率 (%)	31.4	33.5	20.1	
E : 固定長期適合率 (%)	81.2	78.8	96.4	
F : 流動比率 (%)	163.1	183.0	102.8	
G : 医業収益対借入金比率 (%)	51.5	52.5	46.6	
—— 全体 (121施設) - - - - 黒字 (98施設) ····· 赤字 (23施設)				

I. 一般病院

3 病床規模別（100床～199床以下）

(2) 病院所在地の人口別

4) その他

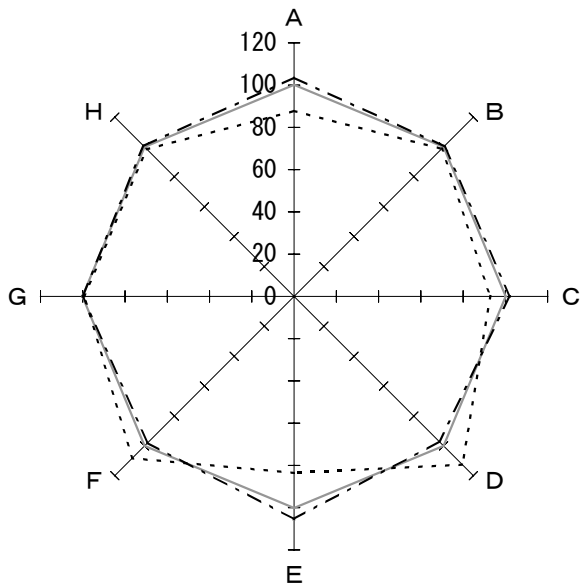

① 機能性

	全 体	黒 字	赤 字	
A : 一日平均入院患者数(人)	119.0	123.2	104.5	
B : 一日平均外来患者数(人)	190.1	190.8	187.7	
C : 病床利用率(%)	85.4	87.1	79.2	
D : 外来/入院比(倍)	1.60	1.55	1.80	
E : 平均在院日数(日)	41.1	43.3	34.3	
F : 患者規模100人当り従事者(人)	72.1	70.5	77.9	
G : 患者1人1日当り入院収益(円)	23,073	23,108	22,933	
H : 患者1人1日当り外来収益(円)	7,818	7,852	7,700	
—— 全体 (88施設) - - - 黒字 (68施設) . . . 赤字 (20施設)				

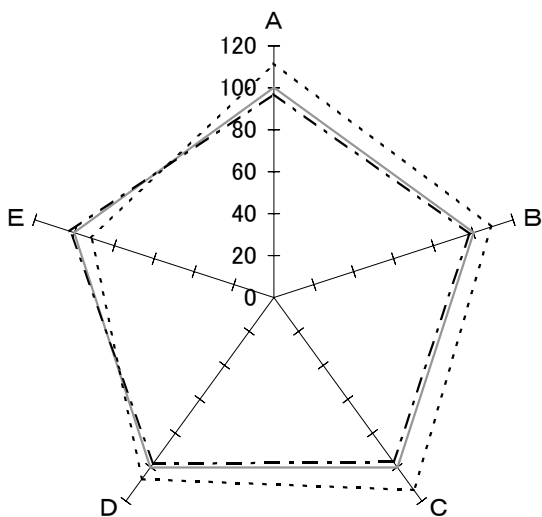

② 収益性

	全 体	黒 字	赤 字	
A : 人件費率(%)	52.4	50.8	58.5	
B : 材料費率(%)	19.3	18.9	21.0	
C : 経費率(%)	15.1	14.6	17.1	
D : 委託費率(%)	4.4	4.3	4.7	
E : 減価償却費率(%)	4.6	4.7	4.2	
—— 全体 (88施設) - - - 黒字 (68施設) . . . 赤字 (20施設)				

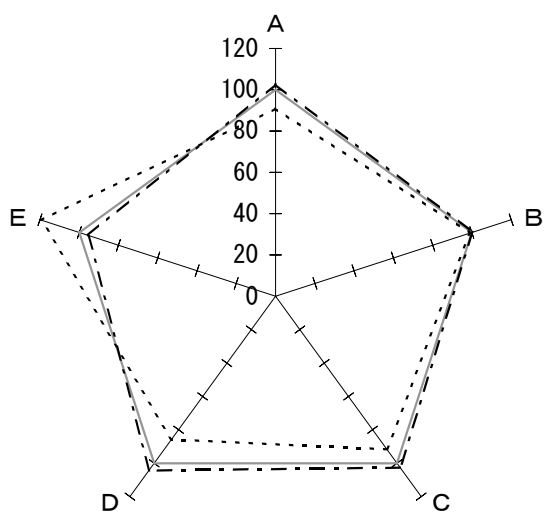

③ 生産性

	全 体	黒 字	赤 字	
A : 常勤医師 1 人当り年間給与費 (千円)	16,451	16,873	14,944	
B : 常勤看護師 1 人当り年間給与費 (千円)	4,600	4,616	4,548	
C : 従事者 1 人当り年間医業収益 (千円)	11,822	12,108	10,840	
D : 労働生産性 (千円)	6,701	6,979	5,746	
E : 労働分配率 (%)	92.4	88.1	110.3	
—— 全体 (88施設) - - - - 黒字 (68施設) 赤字 (20施設)				

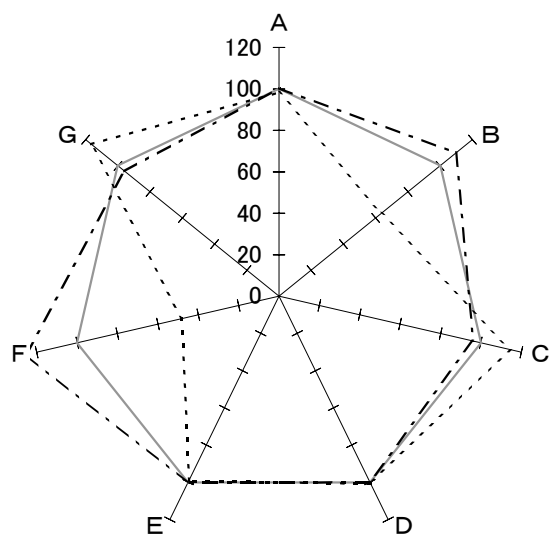

④ 財政状態 (機能性・安定性)

	全 体	黒 字	赤 字	
A : 1 病床当り総資産額 (千円)	13,181	13,240	12,965	
B : " 利益剰余金額 (千円)	4,967	5,464	3,152	
C : " 固定資産額 (千円)	8,152	7,833	9,315	
D : 自己資本比率 (%)	46.7	46.6	47.0	
E : 固定長期適合率 (%)	68.5	68.7	67.9	
F : 流動比率 (%)	215.1	269.7	103.5	
G : 医業収益対借入金比率 (%)	45.1	43.2	52.6	
—— 全体 (88施設) - - - - 黒字 (68施設) 赤字 (20施設)				

I. 一般病院

4 病床規模別（200床～299床以下）

(1) 全施設

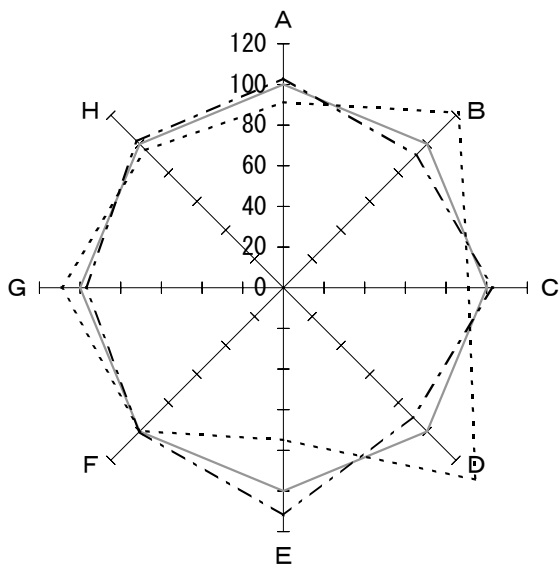

① 機能性

	全 体	黒 字	赤 字	
A : 一日平均入院患者数(人)	200.1	206.2	182.7	
B : 一日平均外来患者数(人)	276.0	254.9	335.8	
C : 病床利用率(%)	83.7	86.4	76.2	
D : 外来／入院比(倍)	1.38	1.24	1.84	
E : 平均在院日数(日)	37.7	42.2	28.2	
F : 患者規模100人当り従事者(人)	74.4	74.5	74.1	
G : 患者1人1日当り入院収益(円)	24,540	23,835	26,764	
H : 患者1人1日当り外来収益(円)	9,193	9,374	8,805	
<p>—— 全体 (88施設)</p> <p>- - - 黒字 (65施設)</p> <p>..... 赤字 (23施設)</p>				

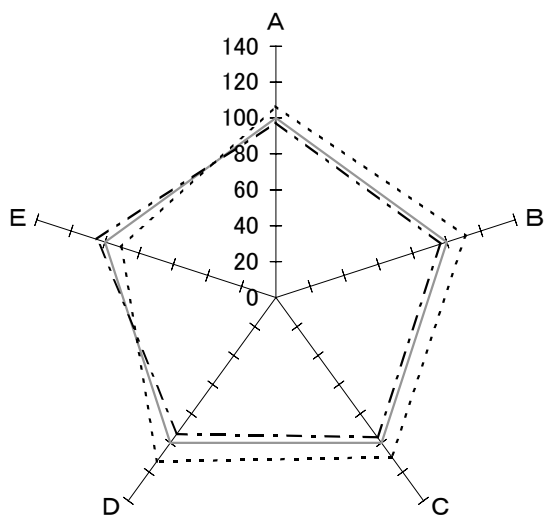

② 収益性

	全 体	黒 字	赤 字	
A : 人件費率(%)	50.2	48.9	53.5	
B : 材料費率(%)	23.1	22.2	25.6	
C : 経費率(%)	14.7	14.1	16.1	
D : 委託費率(%)	4.7	4.4	5.3	
E : 減価償却費率(%)	4.2	4.4	3.8	
<p>—— 全体 (88施設)</p> <p>- - - 黒字 (65施設)</p> <p>..... 赤字 (23施設)</p>				

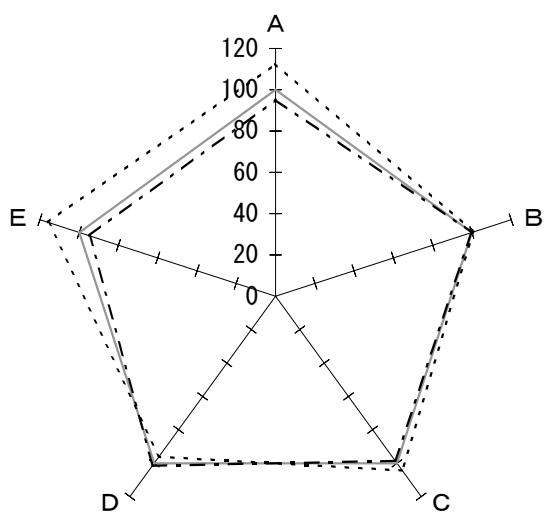

③ 生産性

	全 体	黒 字	赤 字	
A : 常勤医師 1人当り年間給与費 (千円)	15,155	14,428	17,056	
B : 常勤看護師 1人当り年間給与費 (千円)	4,714	4,702	4,747	
C : 従事者 1人当り年間医業収益 (千円)	12,681	12,493	13,209	
D : 労働生産性 (千円)	6,766	6,862	6,497	
E : 労働分配率 (%)	94.0	89.0	108.8	
—— 全体 (88施設) - - - - 黒字 (65施設) ····· 赤字 (23施設)				

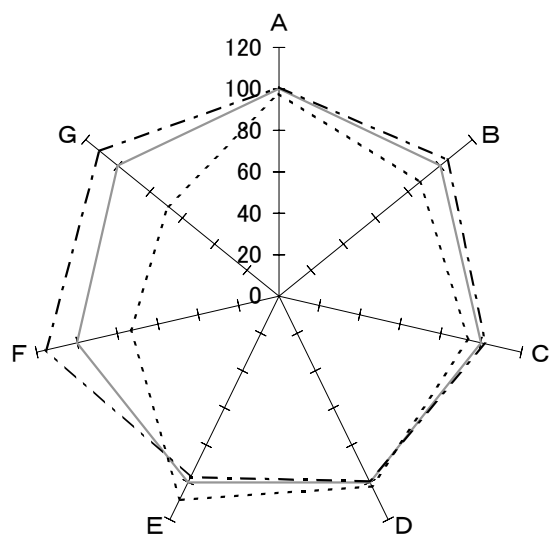

④ 財政状態 (機能性・安定性)

	全 体	黒 字	赤 字	
A : 1 病床当り総資産額 (千円)	11,716	11,812	11,444	
B : " 利益剰余金額 (千円)	2,499	2,611	2,183	
C : " 固定資産額 (千円)	7,371	7,532	6,917	
D : 自己資本比率 (%)	29.4	29.2	30.0	
E : 固定長期適合率 (%)	82.6	80.3	90.3	
F : 流動比率 (%)	147.6	170.3	108.3	
G : 医業収益対借入金比率 (%)	44.9	50.1	30.9	
—— 全体 (88施設) - - - - 黒字 (65施設) ····· 赤字 (23施設)				

I. 一般病院

4 病床規模別（200床～299床以下）

(2) 病院所在他の人口別

1) 政令指定都市

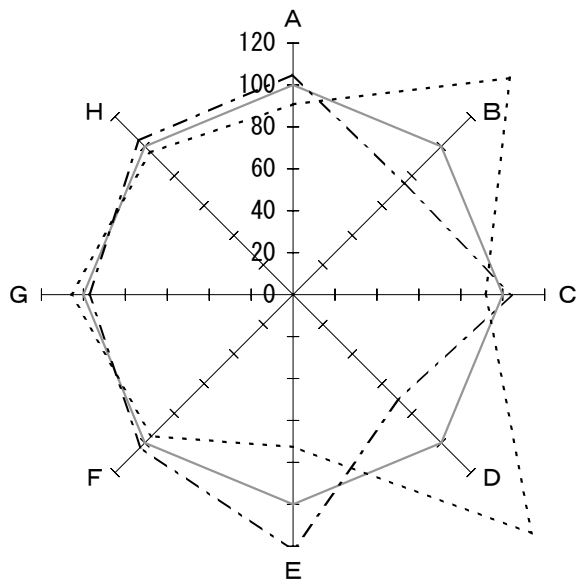

① 機能性

	全 体	黒 字	赤 字	
A : 一日平均入院患者数(人)	206.1	216.4	187.3	
B : 一日平均外来患者数(人)	294.4	220.3	430.4	
C : 病床利用率(%)	86.2	89.9	79.1	
D : 外来／入院比(倍)	1.43	1.02	2.30	
E : 平均在院日数(日)	32.4	39.5	23.5	
F : 患者規模100人当り従事者(人)	77.4	79.6	73.9	
G : 患者1人1日当り入院収益(円)	28,833	28,034	30,497	
H : 患者1人1日当り外来収益(円)	7,647	7,967	7,347	
<p>—— 全体 (17施設)</p> <p>- - - 黒字 (11施設)</p> <p>..... 赤字 (6施設)</p>				

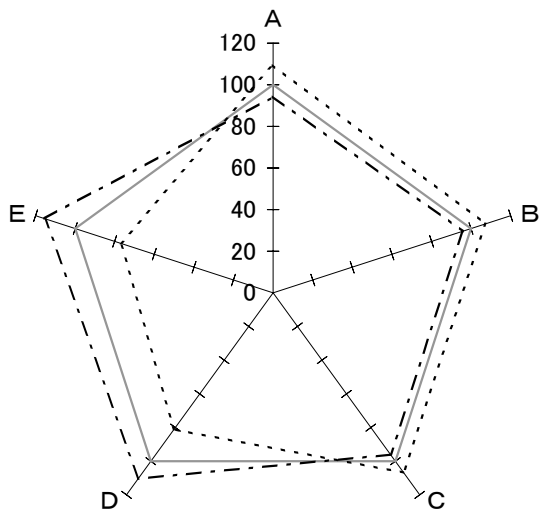

② 収益性

	全 体	黒 字	赤 字	
A : 人件費率(%)	52.5	49.5	57.4	
B : 材料費率(%)	20.7	19.8	22.2	
C : 経費率(%)	15.2	14.6	16.2	
D : 委託費率(%)	5.8	6.4	4.7	
E : 減価償却費率(%)	3.9	4.5	3.0	
<p>—— 全体 (17施設)</p> <p>- - - 黒字 (11施設)</p> <p>..... 赤字 (6施設)</p>				

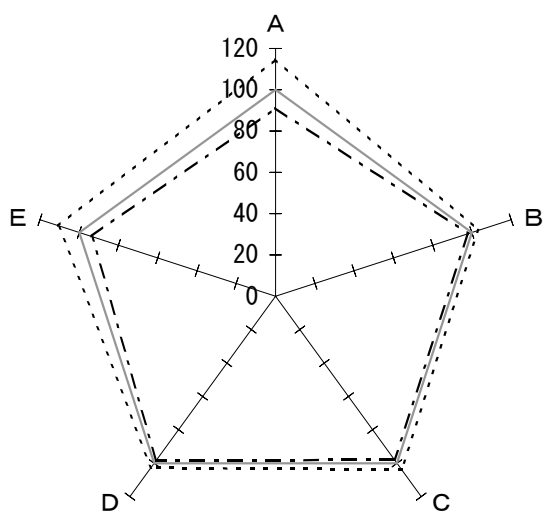

③ 生産性

	全 体	黒 字	赤 字	
A : 常勤医師 1 人当り年間給与費 (千円)	14,352	13,074	16,460	
B : 常勤看護師 1 人当り年間給与費 (千円)	4,655	4,561	4,807	
C : 従事者 1 人当り年間医業収益 (千円)	13,014	12,728	13,508	
D : 労働生産性 (千円)	7,085	6,974	7,276	
E : 労働分配率 (%)	96.4	90.3	106.6	
—— 全体 (17施設) - - - - 黒字 (11施設) ····· 赤字 (6施設)				

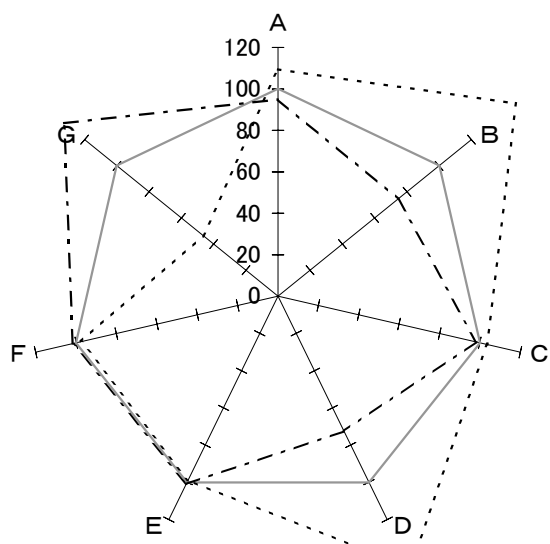

④ 財政状態 (機能性・安定性)

	全 体	黒 字	赤 字	
A : 1 病床当り総資産額 (千円)	13,453	12,771	14,723	
B : " 利益剰余金額 (千円)	3,437	2,559	5,072	
C : " 固定資産額 (千円)	8,115	7,961	8,402	
D : 自己資本比率 (%)	37.9	27.5	55.2	
E : 固定長期適合率 (%)	75.7	76.2	74.8	
F : 流動比率 (%)	172.3	175.3	167.9	
G : 医業収益対借入金比率 (%)	39.6	52.6	18.4	
—— 全体 (17施設) - - - - 黒字 (11施設) ····· 赤字 (6施設)				

I. 一般病院

4 病床規模別（200床～299床以下）

(2) 病院所在地の人口別

2) 人口20万人以上の市

① 機能性

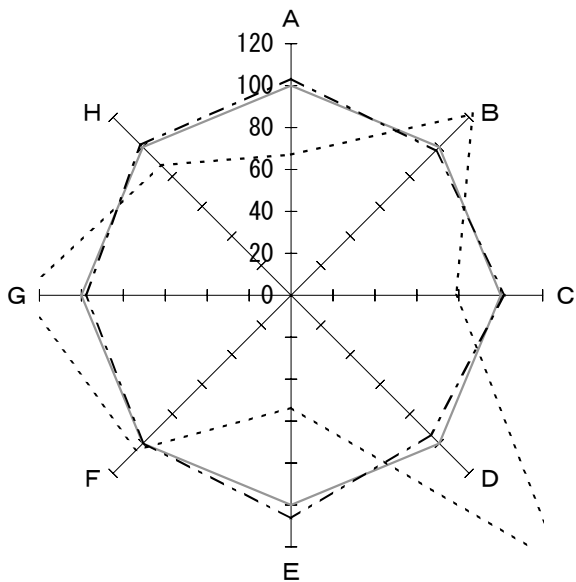

	全 体	黒 字	赤 字	
A : 一日平均入院患者数(人)	202.1	209.0	135.8	
B : 一日平均外来患者数(人)	235.9	230.3	288.9	
C : 病床利用率(%)	85.1	86.7	66.9	
D : 外来／入院比(倍)	1.17	1.10	2.13	
E : 平均在院日数(日)	45.1	48.0	24.2	
F : 患者規模100人当り従事者(人)	72.7	72.4	75.8	
G : 患者1人1日当り入院収益(円)	21,488	21,070	27,476	
H : 患者1人1日当り外来収益(円)	10,024	10,184	8,814	
—— 全体 (21施設) - - - 黒字 (19施設) . . . 赤字 (2施設)				

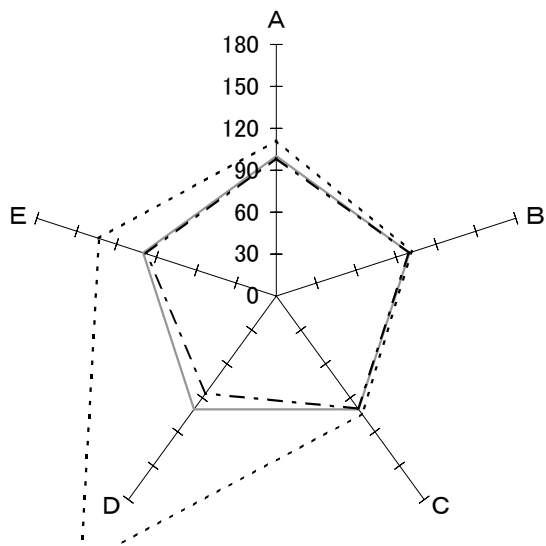

② 収益性

	全 体	黒 字	赤 字	
A : 人件費率(%)	49.8	49.2	55.4	
B : 材料費率(%)	21.6	21.5	22.0	
C : 経費率(%)	14.2	14.1	14.8	
D : 委託費率(%)	5.0	4.3	11.9	
E : 減価償却費率(%)	4.8	4.7	6.4	
—— 全体 (21施設) - - - 黒字 (19施設) . . . 赤字 (2施設)				

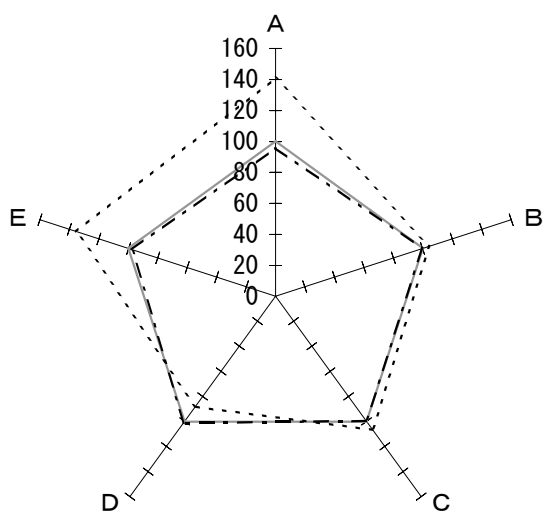

③ 生産性

	全 体	黒 字	赤 字	
A : 常勤医師 1 人当り年間給与費 (千円)	16,198	15,517	22,845	
B : 常勤看護師 1 人当り年間給与費 (千円)	4,581	4,562	4,781	
C : 従事者 1 人当り年間医業収益 (千円)	12,136	12,063	12,956	
D : 労働生産性 (千円)	6,607	6,678	5,813	
E : 労働分配率 (%)	91.4	88.9	123.6	
——— 全体 (21施設) - - - - 黒字 (19施設) ····· 赤字 (2施設)				

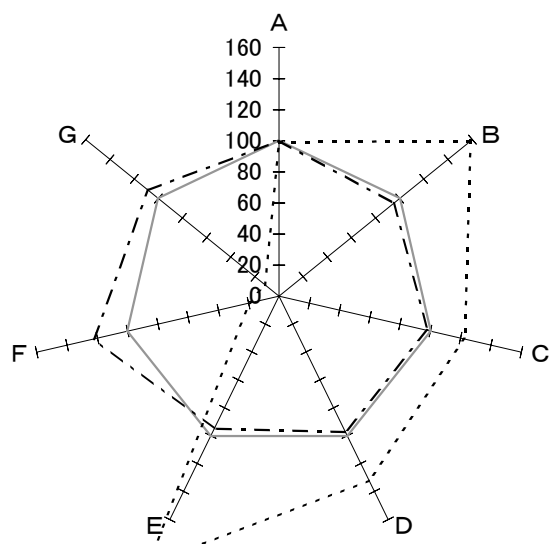

④ 財政状態 (機能性・安定性)

	全 体	黒 字	赤 字	
A : 1 病床当り総資産額 (千円)	11,571	11,578	11,490	
B : " 利益剰余金額 (千円)	3,307	3,136	5,244	
C : " 固定資産額 (千円)	7,797	7,642	9,549	
D : 自己資本比率 (%)	34.8	33.8	45.9	
E : 固定長期適合率 (%)	81.8	77.7	157.0	
F : 流動比率 (%)	184.5	225.6	35.6	
G : 医業収益対借入金比率 (%)	51.4	55.7	5.9	
——— 全体 (21施設) - - - - 黒字 (19施設) ····· 赤字 (2施設)				

I. 一般病院

4 病床規模別（200床～299床以下）

(2) 病院所在他の人口別

3) 人口5万人以上の市

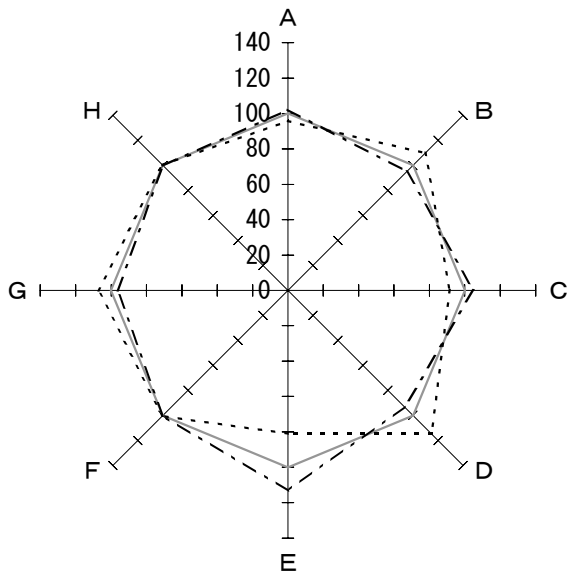

① 機能性

	全 体	黒 字	赤 字	
A : 一日平均入院患者数(人)	200.9	205.2	192.7	
B : 一日平均外来患者数(人)	291.0	276.1	319.3	
C : 病床利用率(%)	80.7	84.6	73.7	
D : 外来／入院比(倍)	1.45	1.35	1.66	
E : 平均在院日数(日)	34.1	38.6	27.6	
F : 患者規模100人当り従事者(人)	74.8	74.8	74.9	
G : 患者1人1日当り入院収益(円)	25,114	24,213	26,919	
H : 患者1人1日当り外来収益(円)	9,516	9,501	9,540	
—— 全体 (29施設) - - - - 黒字 (19施設) 赤字 (10施設)				

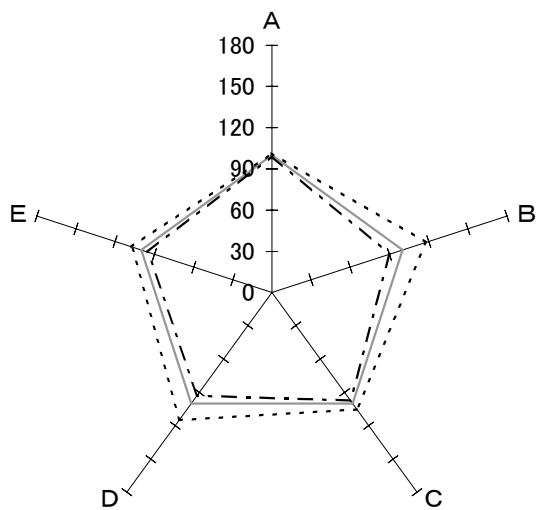

② 収益性

	全 体	黒 字	赤 字	
A : 人件費率(%)	50.3	49.9	51.0	
B : 材料費率(%)	24.6	22.1	29.0	
C : 経費率(%)	14.1	13.7	14.8	
D : 委託費率(%)	4.1	3.8	4.7	
E : 減価償却費率(%)	4.1	3.9	4.4	
—— 全体 (29施設) - - - - 黒字 (19施設) 赤字 (10施設)				

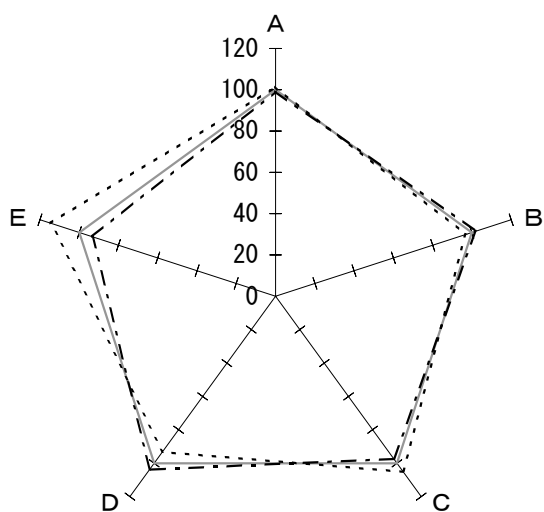

③ 生産性

	全 体	黒 字	赤 字	
A : 常勤医師 1 人当り年間給与費 (千円)	16,385	16,263	16,604	
B : 常勤看護師 1 人当り年間給与費 (千円)	4,893	4,984	4,733	
C : 従事者 1 人当り年間医業収益 (千円)	13,015	12,669	13,668	
D : 労働生産性 (千円)	6,910	7,163	6,434	
E : 労働分配率 (%)	94.8	88.3	108.4	
——— 全体 (29施設) - - - - 黒字 (19施設) ····· 赤字 (10施設)				

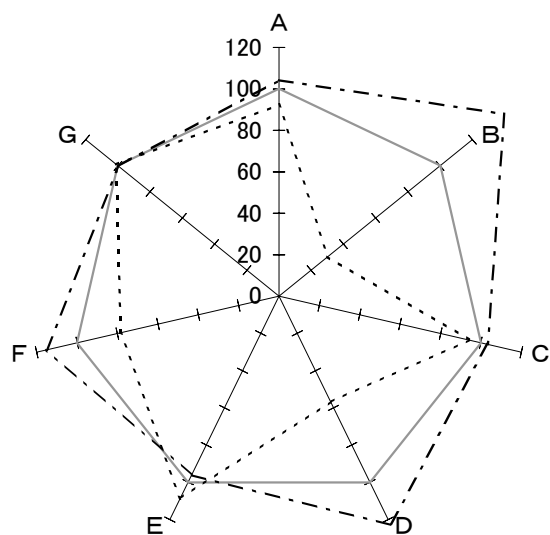

④ 財政状態 (機能性・安定性)

	全 体	黒 字	赤 字	
A : 1 病床当り総資産額 (千円)	12,134	12,657	11,211	
B : " 利益剰余金額 (千円)	2,304	3,218	694	
C : " 固定資産額 (千円)	7,558	7,808	7,118	
D : 自己資本比率 (%)	25.2	30.9	14.3	
E : 固定長期適合率 (%)	90.8	87.2	98.7	
F : 流動比率 (%)	113.4	130.4	89.0	
G : 医業収益対借入金比率 (%)	43.7	43.5	44.2	
——— 全体 (29施設) - - - - 黒字 (19施設) ····· 赤字 (10施設)				

I. 一般病院

4 病床規模別（200床～299床以下）

(2) 病院所在他の人口別

4) その他

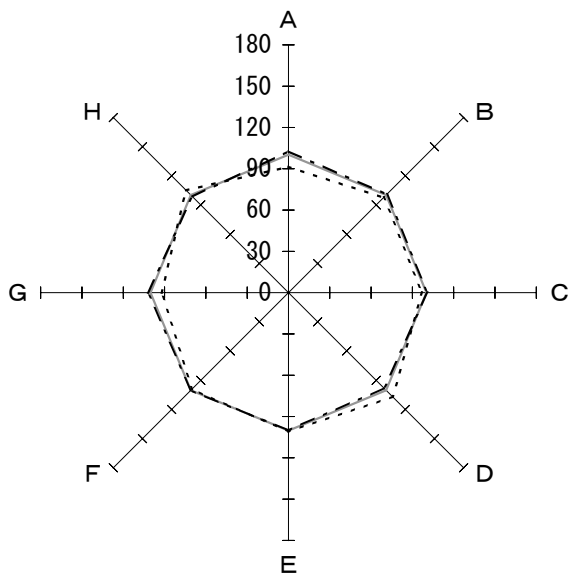

① 機能性

	全体	黒字	赤字	
A : 一日平均入院患者数(人)	192.1	197.1	176.0	
B : 一日平均外来患者数(人)	280.5	282.5	273.9	
C : 病床利用率(%)	84.8	85.5	82.2	
D : 外来／入院比(倍)	1.46	1.43	1.56	
E : 平均在院日数(日)	43.0	42.9	43.3	
F : 患者規模100人当り従事者(人)	72.7	72.9	71.8	
G : 患者1人1日当り入院収益(円)	23,157	23,665	21,338	
H : 患者1人1日当り外来収益(円)	9,347	9,198	9,839	
—— 全体 (21施設) - - - - 黒字 (16施設) 赤字 (5施設)				

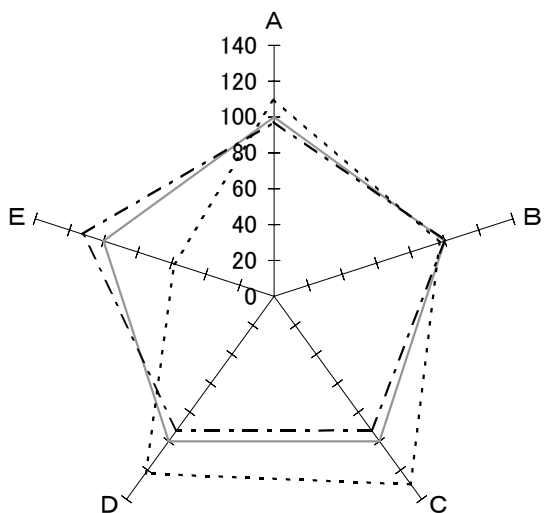

② 収益性

	全体	黒字	赤字	
A : 人件費率(%)	48.1	46.8	52.8	
B : 材料費率(%)	24.6	24.7	23.9	
C : 経費率(%)	15.6	14.4	20.2	
D : 委託費率(%)	4.1	3.8	5.0	
E : 減価償却費率(%)	4.1	4.6	2.4	
—— 全体 (21施設) - - - - 黒字 (16施設) 赤字 (5施設)				

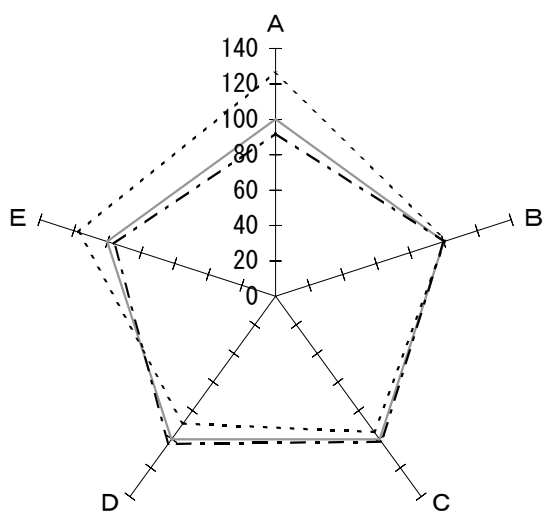

③ 生産性

	全 体	黒 字	赤 字	
A : 常勤医師 1 人当り年間給与費 (千円)	13,369	12,316	16,950	
B : 常勤看護師 1 人当り年間給与費 (千円)	4,631	4,620	4,668	
C : 従事者 1 人当り年間医業収益 (千円)	12,418	12,599	11,775	
D : 労働生産性 (千円)	6,415	6,616	5,703	
E : 労働分配率 (%)	93.1	89.2	108.9	
—— 全体 (21施設) - - - - 黒字 (16施設) - - - - 赤字 (5施設)				

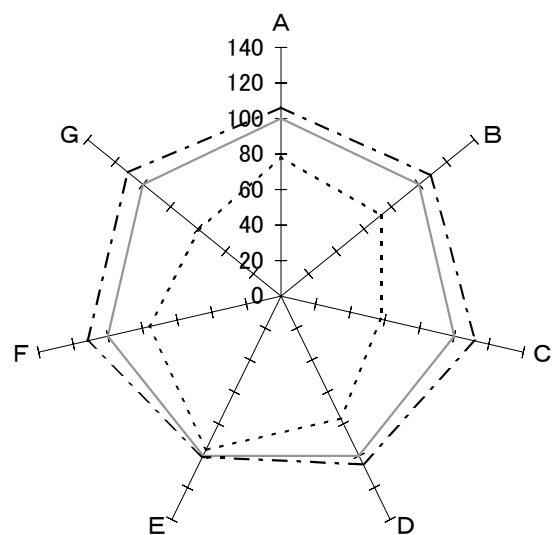

④ 財政状態 (機能性・安定性)

	全 体	黒 字	赤 字	
A : 1 病床当り総資産額 (千円)	9,748	10,358	7,646	
B : " 利益剰余金額 (千円)	1,145	1,237	827	
C : " 固定資産額 (千円)	6,004	6,743	3,460	
D : 自己資本比率 (%)	20.9	22.0	16.0	
E : 固定長期適合率 (%)	78.3	78.7	75.4	
F : 流動比率 (%)	179.8	201.1	136.9	
G : 医業収益対借入金比率 (%)	45.4	50.3	26.8	
—— 全体 (21施設) - - - - 黒字 (16施設) - - - - 赤字 (5施設)				

I. 一般病院

5 病床規模別（300床以上）

(1) 全施設

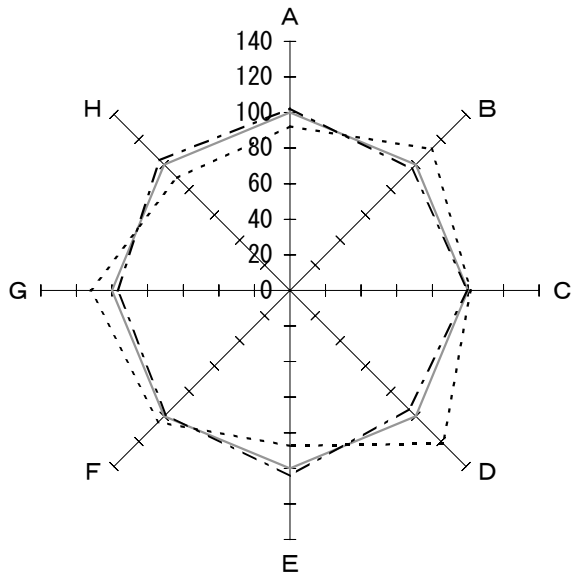

① 機能性

	全 体	黒 字	赤 字	
A : 一日平均入院患者数(人)	319.4	326.6	294.7	
B : 一日平均外来患者数(人)	565.0	544.8	634.6	
C : 病床利用率(%)	78.1	77.9	79.1	
D : 外来／入院比(倍)	1.77	1.67	2.15	
E : 平均在院日数(日)	26.6	27.7	23.2	
F : 患者規模100人当り従事者(人)	80.0	78.9	83.6	
G : 患者1人1日当り入院収益(円)	28,610	27,716	32,017	
H : 患者1人1日当り外来収益(円)	8,571	8,876	7,665	
<p>—— 全体 (58施設)</p> <p>- · - · - 黒字 (45施設)</p> <p>- - - - 赤字 (13施設)</p>				

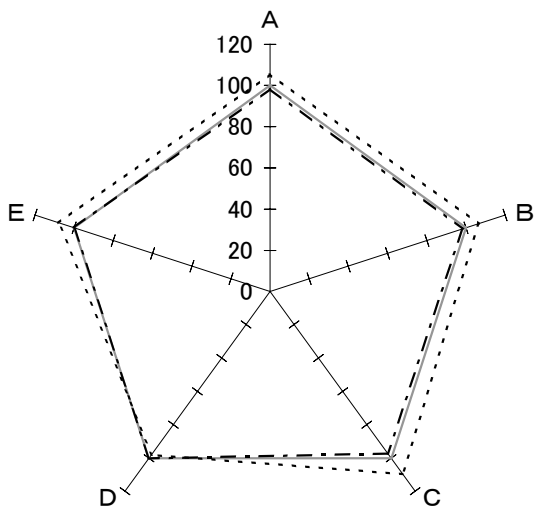

② 収益性

	全 体	黒 字	赤 字	
A : 人件費率(%)	47.7	46.9	50.3	
B : 材料費率(%)	27.5	27.0	29.2	
C : 経費率(%)	13.8	13.4	15.1	
D : 委託費率(%)	4.6	4.6	4.5	
E : 減価償却費率(%)	3.9	3.9	4.2	
<p>—— 全体 (58施設)</p> <p>- · - · - 黒字 (45施設)</p> <p>- - - - 赤字 (13施設)</p>				

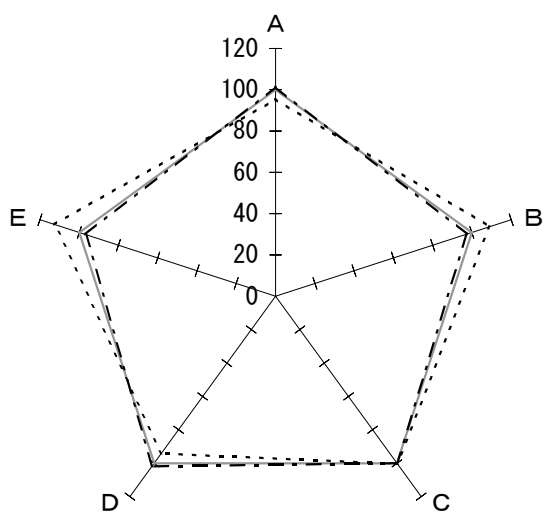

③ 生産性

	全 体	黒 字	赤 字	
A : 常勤医師 1人当り年間給与費 (千円)	14,391	14,591	13,750	
B : 常勤看護師 1人当り年間給与費 (千円)	4,510	4,391	4,907	
C : 従事者 1人当り年間医業収益 (千円)	12,983	12,969	13,030	
D : 労働生産性 (千円)	6,511	6,627	6,130	
E : 労働分配率 (%)	95.0	91.7	106.9	
<p>—— 全体 (58施設)</p> <p>- - - 黒字 (45施設)</p> <p>· · · 赤字 (13施設)</p>				

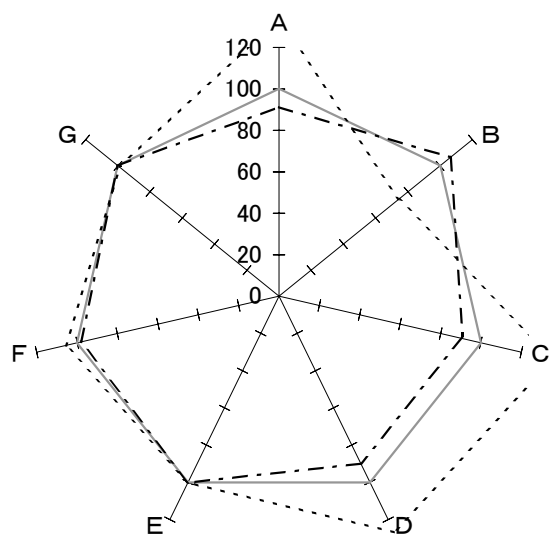

④ 財政状態 (機能性・安定性)

	全 体	黒 字	赤 字	
A : 1 病床当り総資産額 (千円)	12,448	11,356	16,706	
B : " 利益剰余金額 (千円)	2,035	2,169	1,513	
C : " 固定資産額 (千円)	7,828	7,109	10,634	
D : 自己資本比率 (%)	33.8	30.4	42.8	
E : 固定長期適合率 (%)	81.4	81.3	81.5	
F : 流動比率 (%)	156.6	153.6	165.4	
G : 医業収益対借入金比率 (%)	36.6	36.7	36.2	
<p>—— 全体 (58施設)</p> <p>- - - 黒字 (45施設)</p> <p>· · · 赤字 (13施設)</p>				

I. 一般病院

5 病床規模別（300床以上）

(2) 病院所在他の人口別

1) 政令指定都市

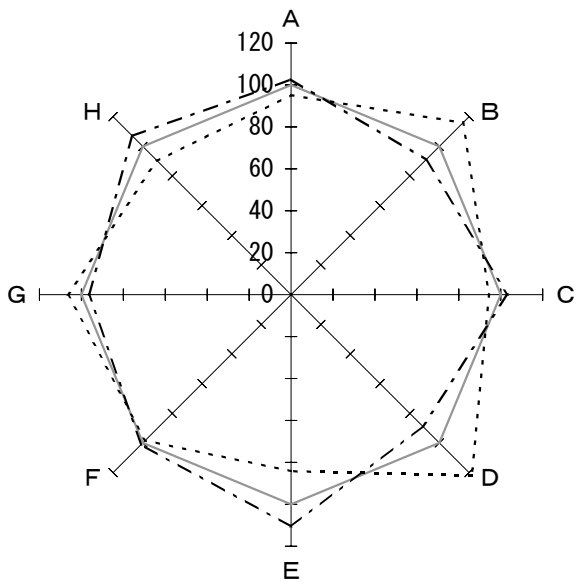

① 機能性

	全 体	黒 字	赤 字	
A : 一日平均入院患者数(人)	326.4	335.2	310.9	
B : 一日平均外来患者数(人)	663.6	603.6	768.5	
C : 病床利用率(%)	79.1	81.7	74.6	
D : 外来/入院比(倍)	2.03	1.80	2.47	
E : 平均在院日数(日)	21.5	23.8	18.1	
F : 患者規模100人当り従事者(人)	84.3	85.2	82.8	
G : 患者1人1日当り入院収益(円)	35,663	34,410	37,999	
H : 患者1人1日当り外来収益(円)	9,102	9,747	8,215	
<p>—— 全体 (11施設)</p> <p>- - - 黒字 (7施設)</p> <p>..... 赤字 (4施設)</p>				

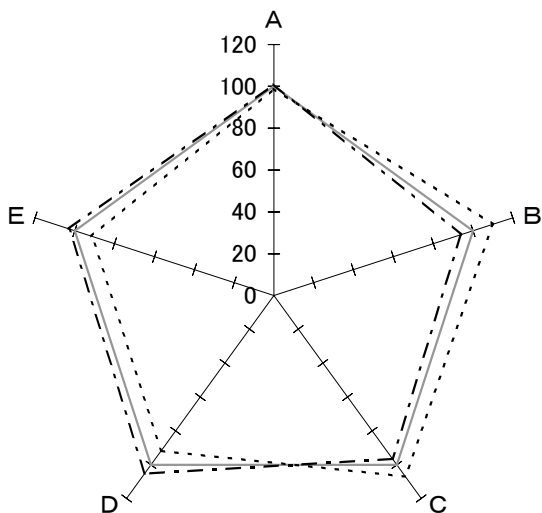

② 収益性

	全 体	黒 字	赤 字	
A : 人件費率(%)	47.8	48.2	47.2	
B : 材料費率(%)	29.4	27.6	32.3	
C : 経費率(%)	13.4	12.9	14.3	
D : 委託費率(%)	5.9	6.2	5.4	
E : 減価償却費率(%)	3.5	3.6	3.2	
<p>—— 全体 (11施設)</p> <p>- - - 黒字 (7施設)</p> <p>..... 赤字 (4施設)</p>				

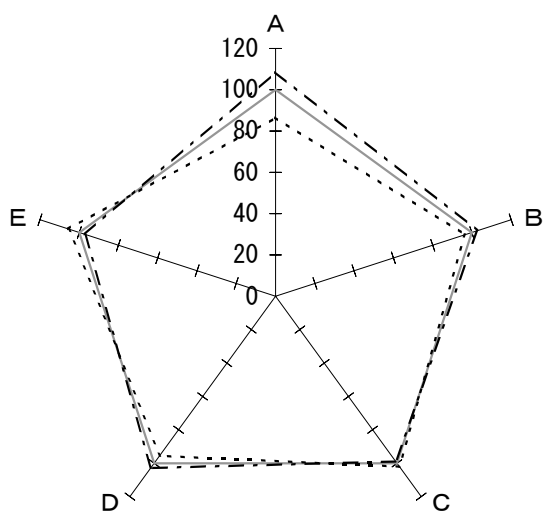

③ 生産性

	全 体	黒 字	赤 字	
A : 常勤医師1人当り年間給与費(千円)	14,763	16,023	12,779	
B : 常勤看護師1人当り年間給与費(千円)	5,161	5,297	4,965	
C : 従事者1人当り年間医業収益(千円)	14,607	14,442	14,887	
D : 労働生産性(千円)	6,982	7,173	6,657	
E : 労働分配率(%)	100.0	97.0	105.5	
—— 全体 (11施設) - - - 黒字 (7施設) ····· 赤字 (4施設)				

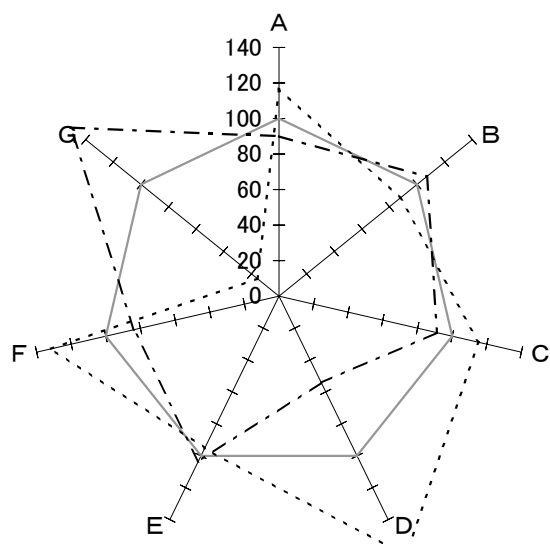

④ 財政状態 (機能性・安定性)

	全 体	黒 字	赤 字	
A : 1病床当り総資産額(千円)	18,393	16,579	21,523	
B : " 利益剰余金額 (千円)	2,164	2,319	1,895	
C : " 固定資産額 (千円)	10,669	9,720	12,307	
D : 自己資本比率(%)	47.5	25.7	77.2	
E : 固定長期適合率(%)	70.6	73.2	67.3	
F : 流動比率(%)	216.1	181.5	284.6	
G : 医業収益対借入金比率(%)	35.1	53.0	5.5	
—— 全体 (11施設) - - - 黒字 (7施設) ····· 赤字 (4施設)				

I. 一般病院

5 病床規模別（300床以上）

(2) 病院所在他の人口別

2) 人口20万人以上の市

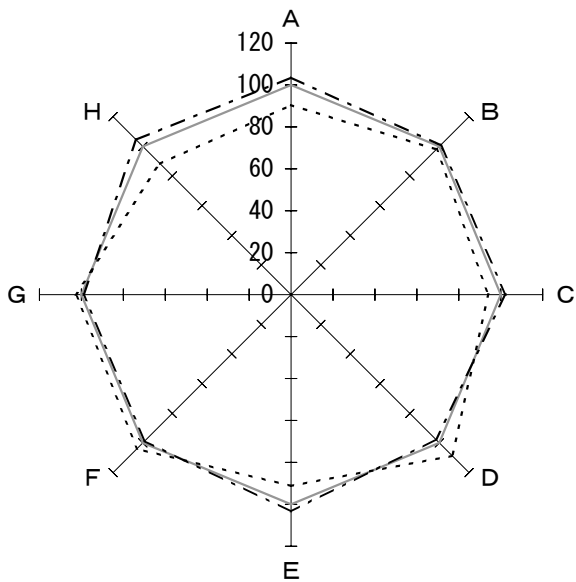

① 機能性

	全 体	黒 字	赤 字	
A : 一日平均入院患者数(人)	313.7	325.1	284.2	
B : 一日平均外来患者数(人)	515.0	519.0	504.5	
C : 病床利用率(%)	85.2	87.1	80.1	
D : 外来／入院比(倍)	1.64	1.60	1.78	
E : 平均在院日数(日)	29.2	30.2	26.6	
F : 患者規模100人当り従事者(人)	79.9	78.8	83.0	
G : 患者1人1日当り入院収益(円)	27,566	27,305	28,339	
H : 患者1人1日当り外来収益(円)	8,451	8,821	7,462	
<p>—— 全体 (18施設)</p> <p>- - - 黒字 (13施設)</p> <p>..... 赤字 (5施設)</p>				

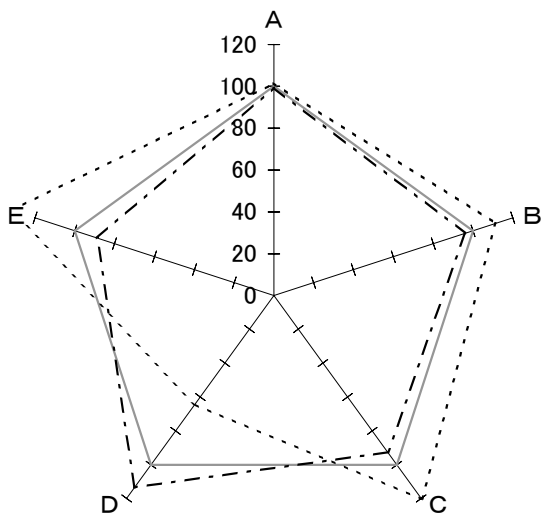

② 収益性

	全 体	黒 字	赤 字	
A : 人件費率(%)	50.2	49.9	50.9	
B : 材料費率(%)	24.7	23.7	27.5	
C : 経費率(%)	13.4	12.4	16.1	
D : 委託費率(%)	5.3	6.0	3.4	
E : 減価償却費率(%)	4.4	3.9	5.8	
<p>—— 全体 (18施設)</p> <p>- - - 黒字 (13施設)</p> <p>..... 赤字 (5施設)</p>				

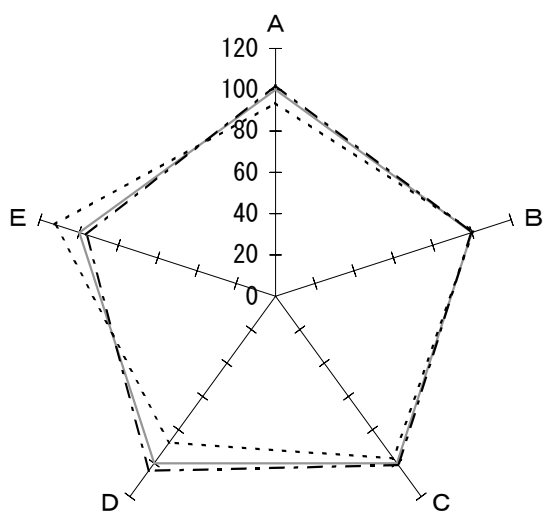

③ 生産性

	全 体	黒 字	赤 字	
A : 常勤医師 1 人当り年間給与費 (千円)	15,269	15,602	14,305	
B : 常勤看護師 1 人当り年間給与費 (千円)	4,588	4,580	4,613	
C : 従事者 1 人当り年間医業収益 (千円)	12,750	12,897	12,349	
D : 労働生産性 (千円)	6,653	6,957	5,824	
E : 労働分配率 (%)	96.1	92.5	107.8	
——— 全体 (18施設) - - - - 黒字 (13施設) ····· 赤字 (5施設)				

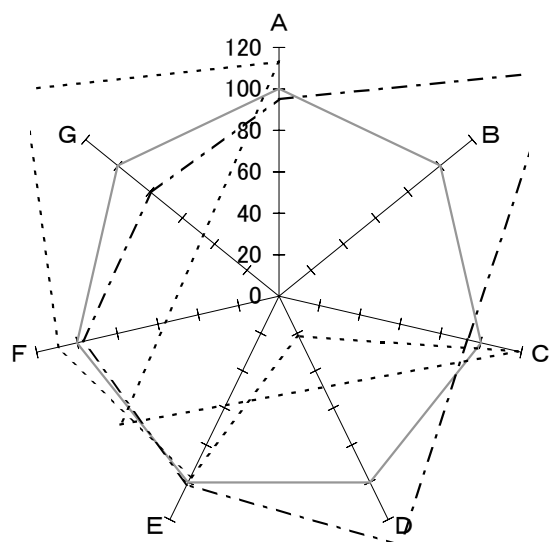

④ 財政状態 (機能性・安定性)

	全 体	黒 字	赤 字	
A : 1 病床当り総資産額 (千円)	12,532	11,931	14,175	
B : " 利益剰余金額 (千円)	1,120	1,932	-1,101	
C : " 固定資産額 (千円)	9,122	8,512	10,790	
D : 自己資本比率 (%)	14.0	18.7	3.0	
E : 固定長期適合率 (%)	98.6	99.7	96.3	
F : 流動比率 (%)	103.1	100.1	112.6	
G : 医業収益対借入金比率 (%)	50.6	40.1	80.2	
——— 全体 (18施設) - - - - 黒字 (13施設) ····· 赤字 (5施設)				

I. 一般病院

5 病床規模別（300床以上）

(2) 病院所在他の人口別

3) 人口5万人以上の市

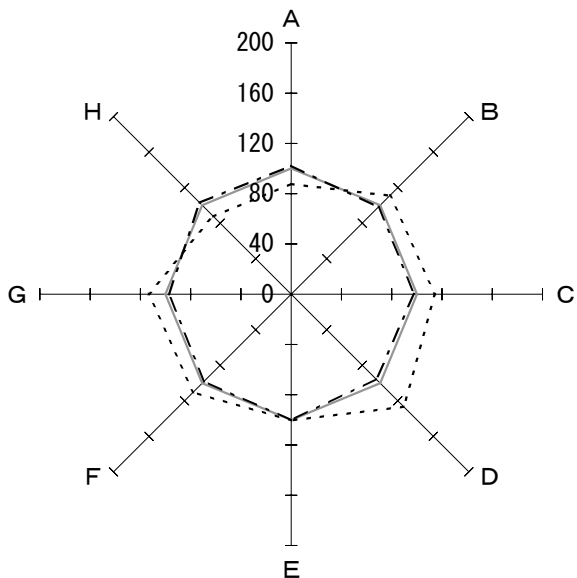

① 機能性

	全 体	黒 字	赤 字	
A : 一日平均入院患者数(人)	331.3	339.3	291.5	
B : 一日平均外来患者数(人)	596.6	583.3	663.3	
C : 病床利用率(%)	72.8	71.3	83.2	
D : 外来/入院比(倍)	1.80	1.72	2.28	
E : 平均在院日数(日)	27.0	27.0	27.1	
F : 患者規模100人当り従事者(人)	77.3	75.7	85.3	
G : 患者1人1日当り入院収益(円)	26,420	25,803	30,010	
H : 患者1人1日当り外来収益(円)	8,275	8,514	7,222	
—— 全体 (24施設) - - - - 黒字 (20施設) - - - - 赤字 (4施設)				

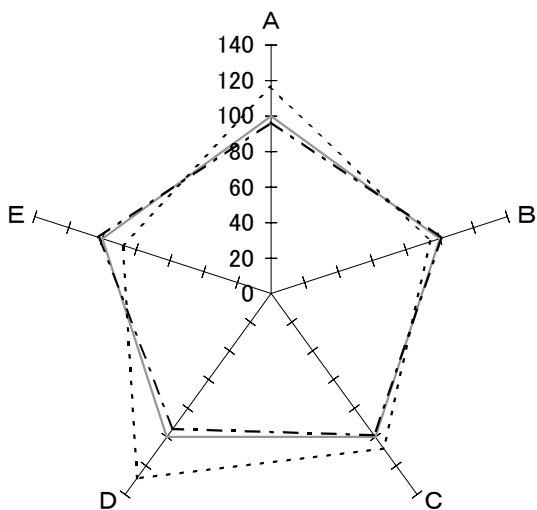

② 収益性

	全 体	黒 字	赤 字	
A : 人件費率(%)	46.3	44.7	53.9	
B : 材料費率(%)	28.4	28.7	26.8	
C : 経費率(%)	13.9	13.7	15.0	
D : 委託費率(%)	3.5	3.3	4.5	
E : 減価償却費率(%)	4.2	4.3	3.7	
—— 全体 (24施設) - - - - 黒字 (20施設) - - - - 赤字 (4施設)				

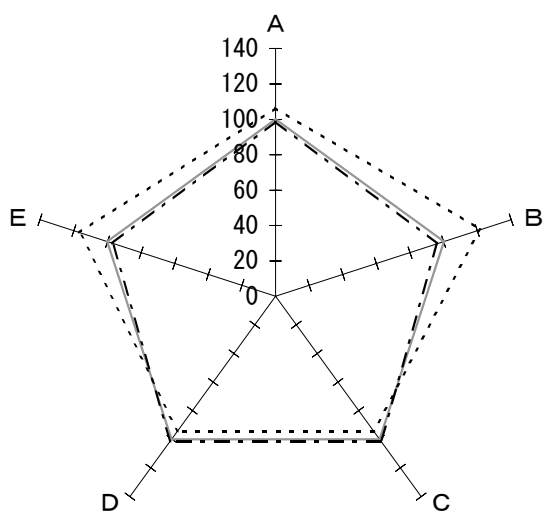

③ 生産性

	全 体	黒 字	赤 字	
A : 常勤医師 1 人当り年間給与費 (千円)	13,716	13,550	14,593	
B : 常勤看護師 1 人当り年間給与費 (千円)	4,228	4,052	5,137	
C : 従事者 1 人当り年間医業収益 (千円)	12,494	12,651	11,767	
D : 労働生産性 (千円)	6,249	6,325	5,893	
E : 労働分配率 (%)	92.5	89.5	107.5	
<p>—— 全体 (24施設)</p> <p>- - - - 黒字 (20施設)</p> <p>..... 赤字 (4施設)</p>				

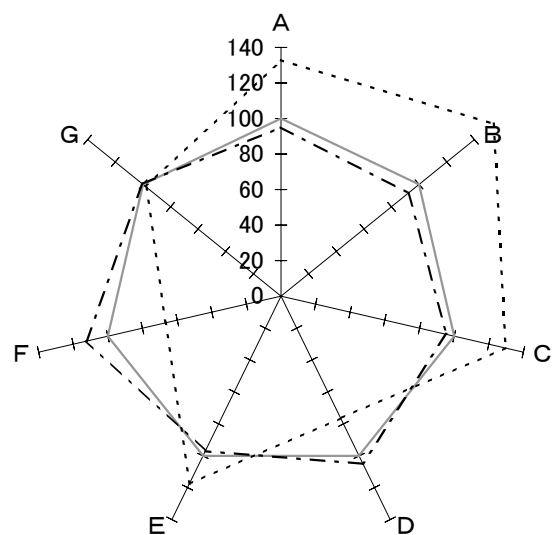

④ 財政状態 (機能性・安定性)

	全 体	黒 字	赤 字	
A : 1 病床当り総資産額 (千円)	10,665	10,146	14,182	
B : " 利益剰余金額 (千円)	2,834	2,608	4,365	
C : " 固定資産額 (千円)	6,526	6,242	8,449	
D : 自己資本比率 (%)	40.7	42.7	31.1	
E : 固定長期適合率 (%)	78.7	76.4	92.5	
F : 流動比率 (%)	170.2	191.5	113.6	
G : 医業収益対借入金比率 (%)	29.0	29.1	28.3	
<p>—— 全体 (24施設)</p> <p>- - - - 黒字 (20施設)</p> <p>..... 赤字 (4施設)</p>				

I. 一般病院

5 病床規模別（300床以上）

(2) 病院所在他の人口別

4) その他

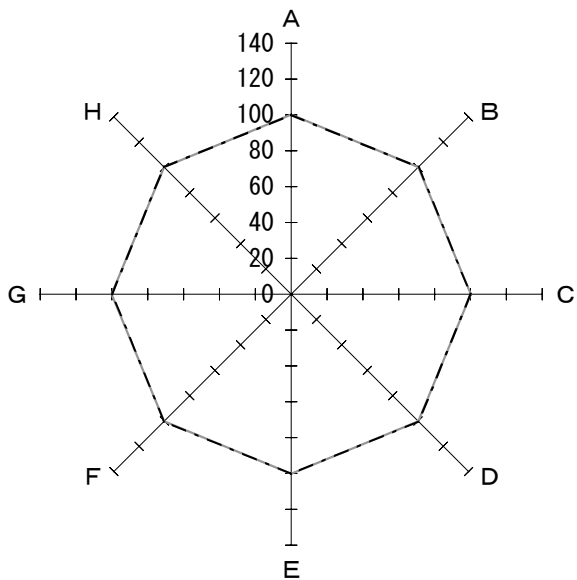

① 機能性

	全 体	黒 字	赤 字	
A : 一日平均入院患者数(人)	267.4	267.4	0.0	
B : 一日平均外来患者数(人)	376.2	376.2	0.0	
C : 病床利用率(%)	81.9	81.9	0.0	
D : 外来/入院比(倍)	1.41	1.41	0.00	
E : 平均在院日数(日)	32.5	32.5	0.0	
F : 患者規模100人当り従事者(人)	84.6	84.6	0.0	
G : 患者1人1日当り入院収益(円)	26,911	26,911	0	
H : 患者1人1日当り外来収益(円)	9,356	9,356	0	
<p>—— 全体 (5施設)</p> <p>- - - - 黒字 (5施設)</p> <p>..... 赤字 (0施設)</p>				

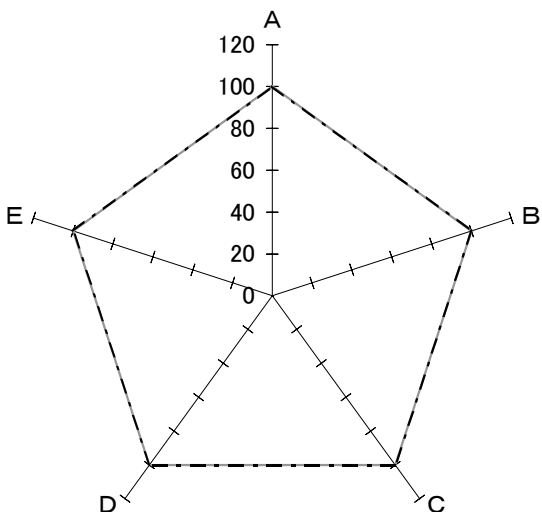

② 収益性

	全 体	黒 字	赤 字	
A : 人件費率(%)	44.5	44.5	0.0	
B : 材料費率(%)	28.0	28.0	0.0	
C : 経費率(%)	16.9	16.9	0.0	
D : 委託費率(%)	2.4	2.4	0.0	
E : 減価償却費率(%)	2.1	2.1	0.0	
<p>—— 全体 (5施設)</p> <p>- - - - 黒字 (5施設)</p> <p>..... 赤字 (0施設)</p>				

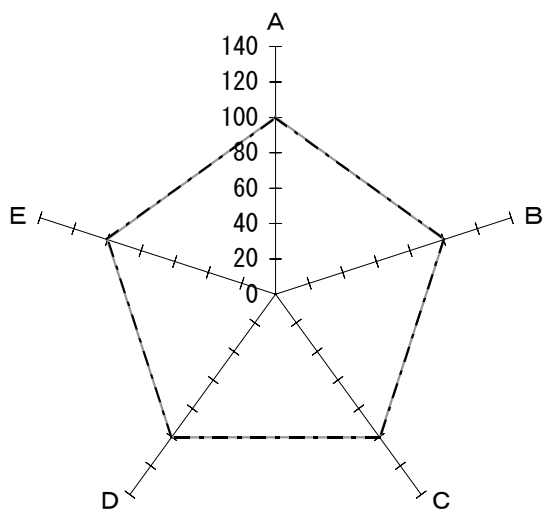

③ 生産性

	全 体	黒 字	赤 字	
A : 常勤医師 1 人当り年間給与費 (千円)	12,841	12,841	0	
B : 常勤看護師 1 人当り年間給与費 (千円)	3,766	3,766	0	
C : 従事者 1 人当り年間医業収益 (千円)	11,903	11,903	0	
D : 労働生産性 (千円)	6,030	6,030	0	
E : 労働分配率 (%)	87.8	87.8	0.0	
—— 全体 (5施設) - - - 黒字 (5施設) - - - 赤字 (0施設)				

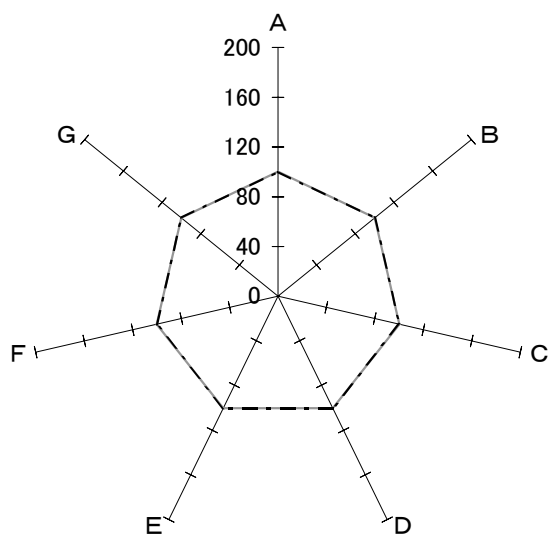

④ 財政状態 (機能性・安定性)

	全 体	黒 字	赤 字	
A : 1 病床当り総資産額 (千円)	7,505	7,505	0	
B : " 利益剰余金額 (千円)	52	52	0	
C : " 固定資産額 (千円)	3,392	3,392	0	
D : 自己資本比率 (%)	8.3	8.3	0.0	
E : 固定長期適合率 (%)	71.7	71.7	0.0	
F : 流動比率 (%)	124.3	124.3	0.0	
G : 医業収益対借入金比率 (%)	26.0	26.0	0.0	
—— 全体 (5施設) - - - 黒字 (5施設) - - - 赤字 (0施設)				

I. 一般病院

6 病院の性格別

(1) 内科系病院

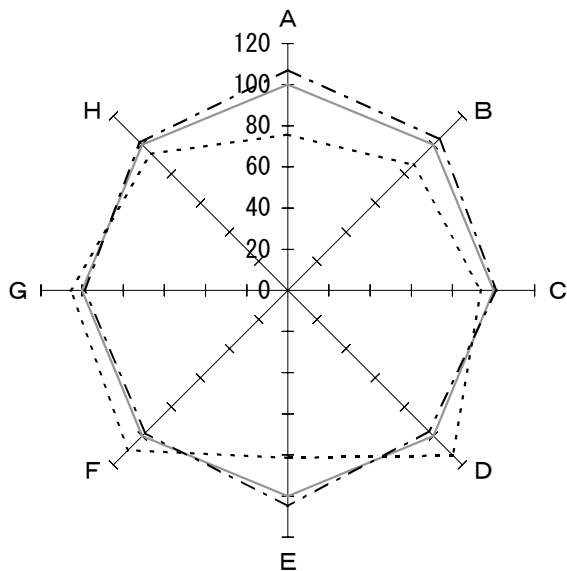

① 機能性

	全 体	黒 字	赤 字	
A : 一日平均入院患者数(人)	94.9	101.6	71.9	
B : 一日平均外来患者数(人)	115.6	120.2	99.5	
C : 病床利用率(%)	84.8	86.0	79.5	
D : 外来／入院比(倍)	1.22	1.18	1.38	
E : 平均在院日数(日)	57.8	60.6	47.0	
F : 患者規模100人当たり従事者(人)	71.6	70.0	78.6	
G : 患者1人1日当り入院収益(円)	19,431	19,214	20,495	
H : 患者1人1日当り外来収益(円)	9,374	9,510	8,803	
<p>—— 全体 (295施設)</p> <p>- - - - 黒字 (229施設)</p> <p>..... 赤字 (66施設)</p>				

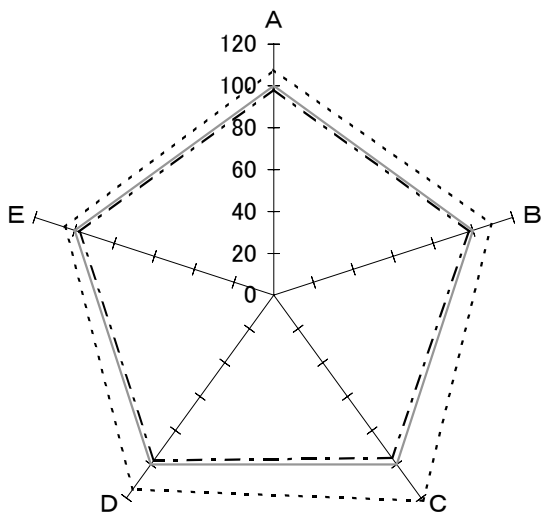

② 収益性

	全 体	黒 字	赤 字	
A : 人件費率(%)	52.1	51.2	56.1	
B : 材料費率(%)	20.4	20.0	22.3	
C : 経費率(%)	15.1	14.5	18.3	
D : 委託費率(%)	4.1	4.0	4.7	
E : 減価償却費率(%)	4.1	4.0	4.3	
<p>—— 全体 (295施設)</p> <p>- - - - 黒字 (229施設)</p> <p>..... 赤字 (66施設)</p>				

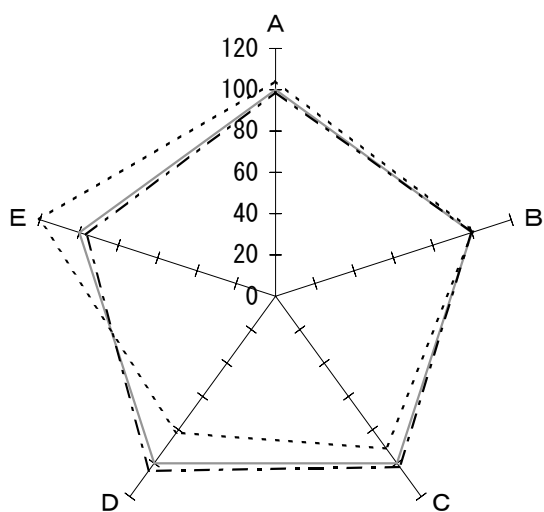

③ 生産性

	全 体	黒 字	赤 字	
A : 常勤医師 1 人当り年間給与費 (千円)	14,947	14,796	15,578	
B : 常勤看護師 1 人当り年間給与費 (千円)	4,698	4,691	4,730	
C : 従事者 1 人当り年間医業収益 (千円)	11,340	11,583	10,329	
D : 労働生産性 (千円)	6,388	6,672	5,206	
E : 労働分配率 (%)	92.4	88.9	111.2	
—— 全体 (295施設) - - - - 黒字 (229施設) ····· 赤字 (66施設)				

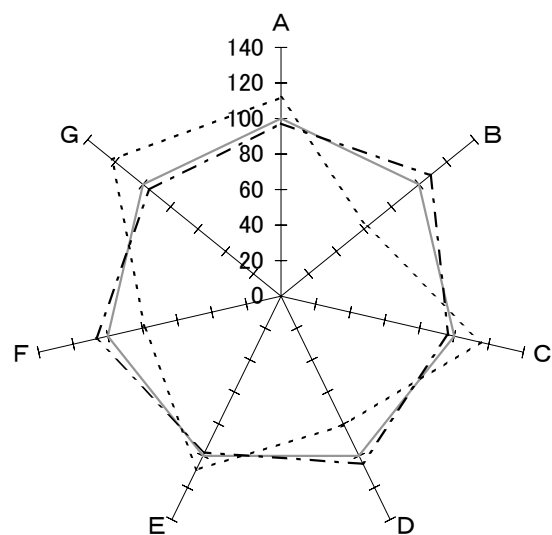

④ 財政状態 (機能性・安定性)

	全 体	黒 字	赤 字	
A : 1 病床当り総資産額 (千円)	10,712	10,429	11,995	
B : " 利益剰余金額 (千円)	2,899	3,140	1,804	
C : " 固定資産額 (千円)	6,791	6,562	7,828	
D : 自己資本比率 (%)	37.0	38.8	29.9	
E : 固定長期適合率 (%)	76.5	74.9	83.1	
F : 流動比率 (%)	201.7	215.5	158.9	
G : 医業収益対借入金比率 (%)	48.4	46.1	59.2	
—— 全体 (295施設) - - - - 黒字 (229施設) ····· 赤字 (66施設)				

I. 一般病院

6 病院の性格別

(2) 外科系病院

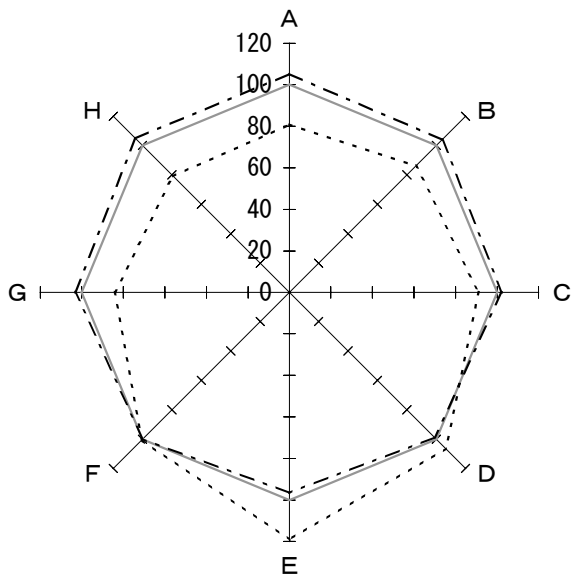

① 機能性

	全 体	黒 字	赤 字	
A : 一日平均入院患者数(人)	64.1	67.4	51.8	
B : 一日平均外来患者数(人)	162.2	168.3	139.3	
C : 病床利用率(%)	77.6	79.2	70.7	
D : 外来/入院比(倍)	2.53	2.50	2.69	
E : 平均在院日数(日)	25.7	24.8	30.6	
F : 患者規模100人当たり従事者(人)	70.4	70.3	70.7	
G : 患者1人1日当り入院収益(円)	27,374	28,269	23,042	
H : 患者1人1日当り外来収益(円)	8,196	8,580	6,485	
—— 全体 (122施設) - - - - 黒字 (96施設) 赤字 (26施設)				

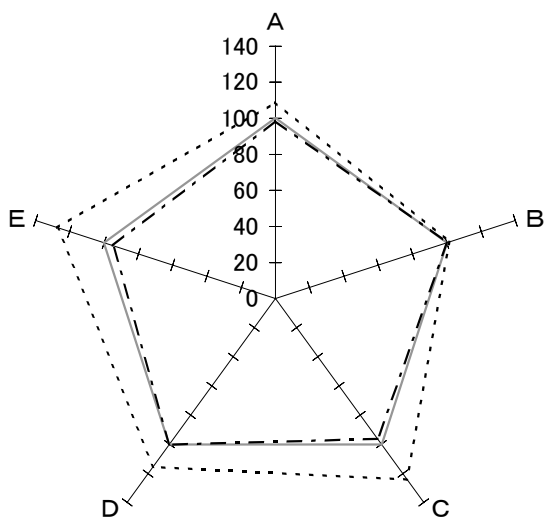

② 収益性

	全 体	黒 字	赤 字	
A : 人件費率(%)	49.9	49.1	54.3	
B : 材料費率(%)	21.5	21.5	21.8	
C : 経費率(%)	15.5	14.9	19.2	
D : 委託費率(%)	3.9	3.9	4.5	
E : 減価償却費率(%)	3.7	3.5	4.7	
—— 全体 (122施設) - - - - 黒字 (96施設) 赤字 (26施設)				

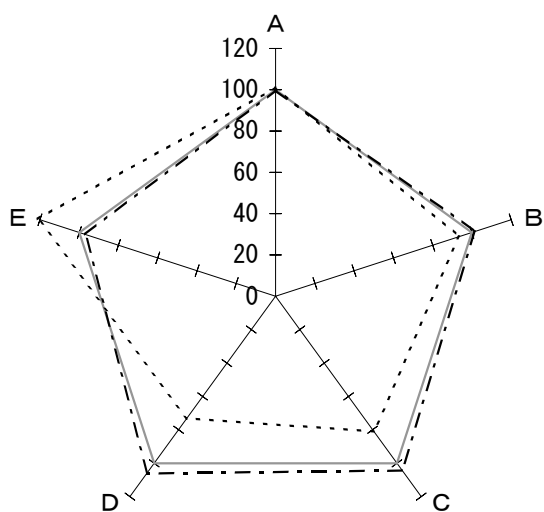

③ 生産性

	全 体	黒 字	赤 字	
A : 常勤医師 1 人当り年間給与費 (千円)	15,768	15,739	15,928	
B : 常勤看護師 1 人当り年間給与費 (千円)	4,739	4,807	4,421	
C : 従事者 1 人当り年間医業収益 (千円)	13,497	14,052	10,932	
D : 労働生産性 (千円)	7,472	7,909	5,452	
E : 労働分配率 (%)	90.1	87.3	108.9	
—— 全体 (122施設) - - - - 黒字 (96施設) - - - - 赤字 (26施設)				

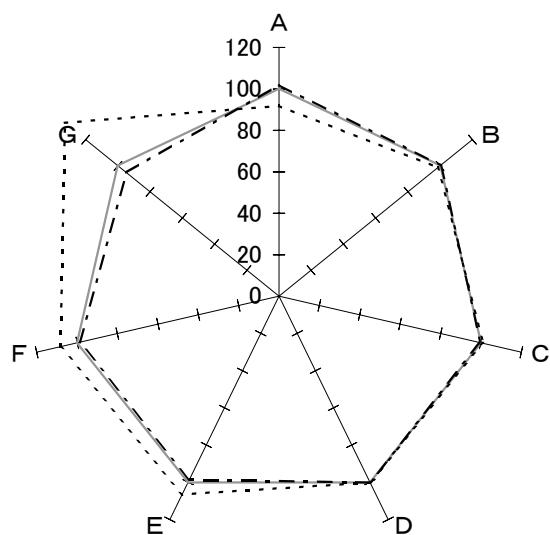

④ 財政状態 (機能性・安定性)

	全 体	黒 字	赤 字	
A : 1 病床当り総資産額 (千円)	15,185	15,473	13,947	
B : " 利益剰余金額 (千円)	7,078	7,103	6,970	
C : " 固定資産額 (千円)	9,049	9,025	9,150	
D : 自己資本比率 (%)	53.1	53.1	53.1	
E : 固定長期適合率 (%)	69.6	68.6	74.1	
F : 流動比率 (%)	276.1	272.6	298.8	
G : 医業収益対借入金比率 (%)	33.9	32.1	45.1	
—— 全体 (122施設) - - - - 黒字 (96施設) - - - - 赤字 (26施設)				

II. 療養型病院

1 全施設

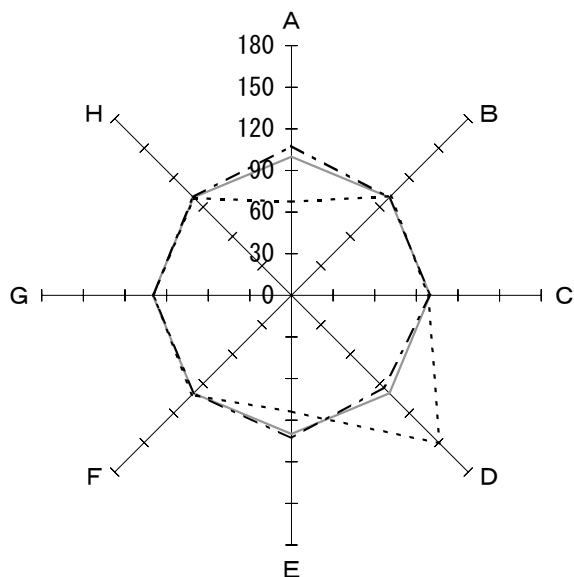

① 機能性

	全 体	黒 字	赤 字	
A : 一日平均入院患者数(人)	118.0	127.2	79.9	
B : 一日平均外来患者数(人)	58.2	58.0	58.8	
C : 病床利用率(%)	95.5	95.7	94.2	
D : 外来／入院比(倍)	0.49	0.46	0.74	
E : 平均在院日数(日)	257.7	265.5	215.8	
F : 患者規模100人当り従事者(人)	69.2	69.0	70.3	
G : 患者1人1日当り入院収益(円)	15,701	15,703	15,687	
H : 患者1人1日当り外来収益(円)	6,583	6,596	6,533	
<p>—— 全体 (293施設)</p> <p>- · - · - 黒字 (236施設)</p> <p>- - - - 赤字 (57施設)</p>				

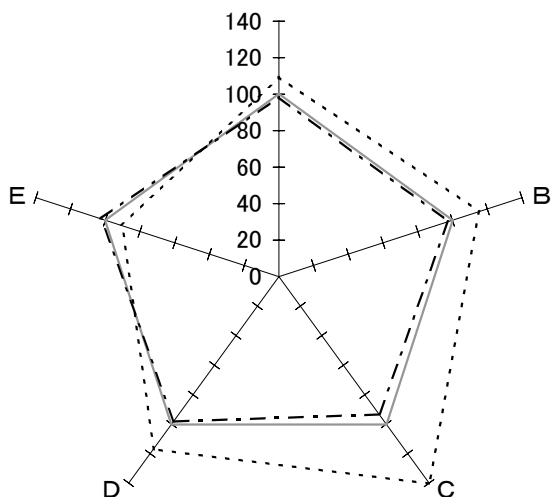

② 収益性

	全 体	黒 字	赤 字	
A : 人件費率(%)	55.0	54.1	60.1	
B : 材料費率(%)	11.2	10.9	12.9	
C : 経費率(%)	17.6	16.4	24.6	
D : 委託費率(%)	4.8	4.7	5.6	
E : 減価償却費率(%)	4.1	4.2	3.7	
<p>—— 全体 (293施設)</p> <p>- · - · - 黒字 (236施設)</p> <p>- - - - 赤字 (57施設)</p>				

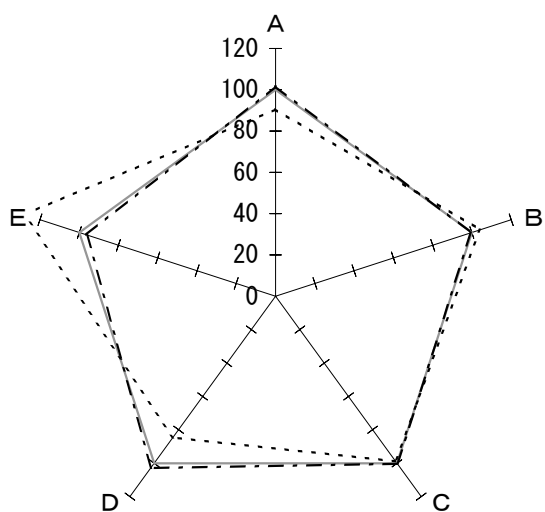

③ 生産性

	全 体	黒 字	赤 字	
A : 常勤医師 1 人当り年間給与費 (千円)	14,880	15,140	13,467	
B : 常勤看護師 1 人当り年間給与費 (千円)	4,638	4,608	4,825	
C : 従事者 1 人当り年間医業収益 (千円)	9,210	9,228	9,097	
D : 労働生産性 (千円)	5,741	5,889	4,849	
E : 労働分配率 (%)	88.2	84.8	112.8	
—— 全体 (293施設) - - - 黒字 (236施設) ····· 赤字 (57施設)				

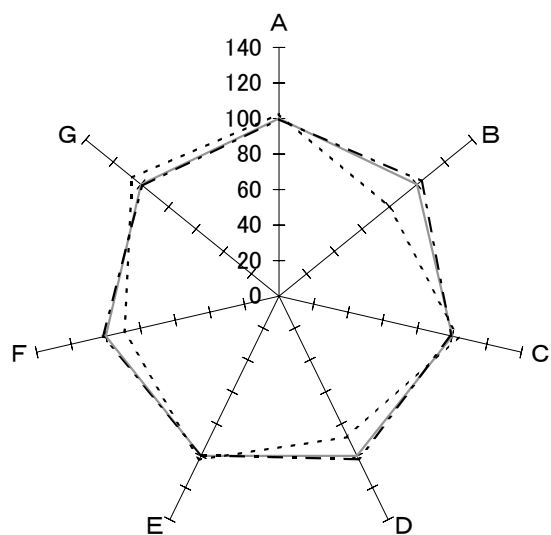

④ 財政状態 (機能性・安定性)

	全 体	黒 字	赤 字	
A : 1 病床当り総資産額 (千円)	8,832	8,797	9,057	
B : " 利益剰余金額 (千円)	3,064	3,160	2,438	
C : " 固定資産額 (千円)	5,403	5,373	5,598	
D : 自己資本比率 (%)	46.2	47.1	40.7	
E : 固定長期適合率 (%)	68.4	68.1	69.9	
F : 流動比率 (%)	310.9	316.6	277.9	
G : 医業収益対借入金比率 (%)	50.1	49.6	53.3	
—— 全体 (293施設) - - - 黒字 (236施設) ····· 赤字 (57施設)				

II. 療養型病院

2 病床規模別

(1) 99床以下

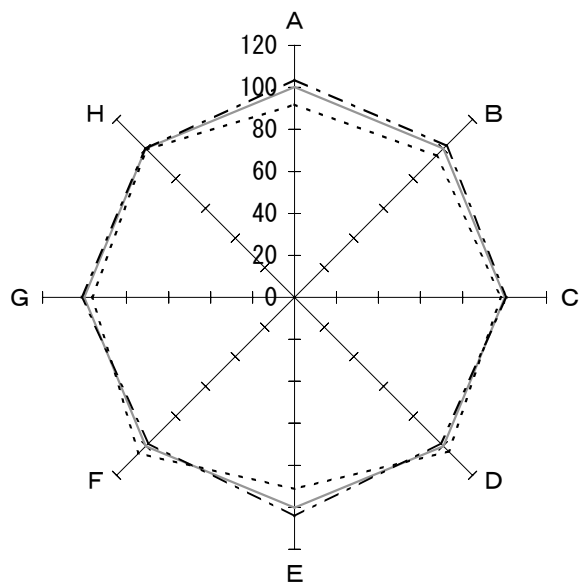

① 機能性

	全 体	黒 字	赤 字	
A: 一日平均入院患者数(人)	58.0	60.1	53.3	
B: 一日平均外来患者数(人)	65.5	66.9	62.4	
C: 病床利用率(%)	95.1	95.8	93.4	
D: 外来/入院比(倍)	1.13	1.11	1.17	
E: 平均在院日数(日)	170.2	177.0	154.9	
F: 患者規模100人当り従事者(人)	67.4	66.2	70.7	
G: 患者1人1日当り入院収益(円)	15,857	16,079	15,293	
H: 患者1人1日当り外来収益(円)	6,493	6,507	6,457	
—— 全体 (153施設) - - - 黒字 (106施設) . . . 赤字 (47施設)				

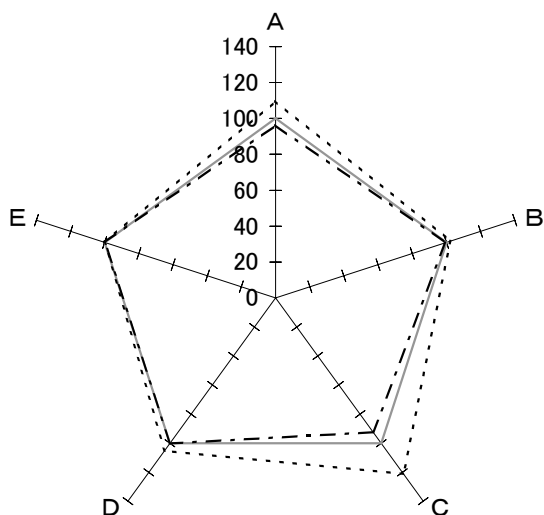

② 収益性

	全 体	黒 字	赤 字	
A: 人件費率(%)	56.9	54.7	62.3	
B: 材料費率(%)	13.0	12.9	13.3	
C: 経費率(%)	19.2	17.7	23.2	
D: 委託費率(%)	3.9	3.9	4.1	
E: 減価償却費率(%)	3.9	3.9	3.9	
—— 全体 (153施設) - - - 黒字 (106施設) . . . 赤字 (47施設)				

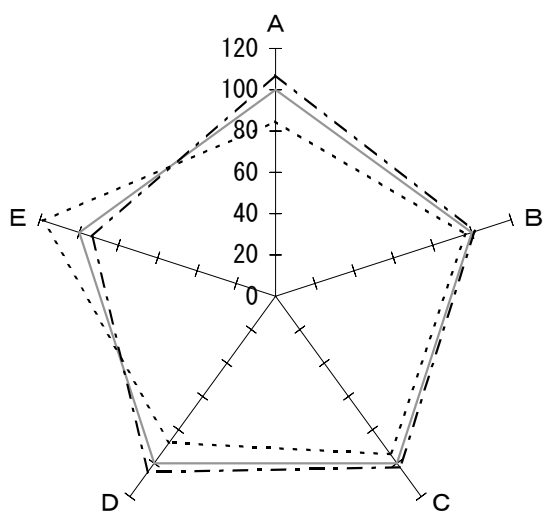

③ 生産性

	全 体	黒 字	赤 字	
A : 常勤医師 1人当り年間給与費 (千円)	13,639	14,602	11,540	
B : 常勤看護師 1人当り年間給与費 (千円)	4,724	4,788	4,566	
C : 従事者 1人当り年間医業収益 (千円)	9,381	9,599	8,870	
D : 労働生産性 (千円)	5,624	5,920	4,928	
E : 労働分配率 (%)	94.9	88.7	112.2	
—— 全体 (153施設) - - - - 黒字 (106施設) 赤字 (47施設)				

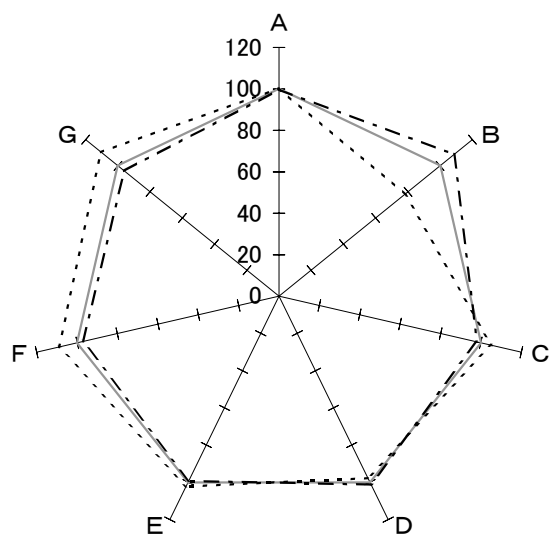

④ 財政状態 (機能性・安定性)

	全 体	黒 字	赤 字	
A : 1 病床当り総資産額 (千円)	9,946	9,930	9,985	
B : " 利益剰余金額 (千円)	3,217	3,500	2,514	
C : " 固定資産額 (千円)	6,160	6,033	6,476	
D : 自己資本比率 (%)	46.5	47.0	45.4	
E : 固定長期適合率 (%)	70.0	69.4	71.5	
F : 流動比率 (%)	252.7	245.5	275.4	
G : 医業収益対借入金比率 (%)	46.1	44.3	50.9	
—— 全体 (153施設) - - - - 黒字 (106施設) 赤字 (47施設)				

II. 療養型病院

2 病床規模別

(2) 100床～199床以下

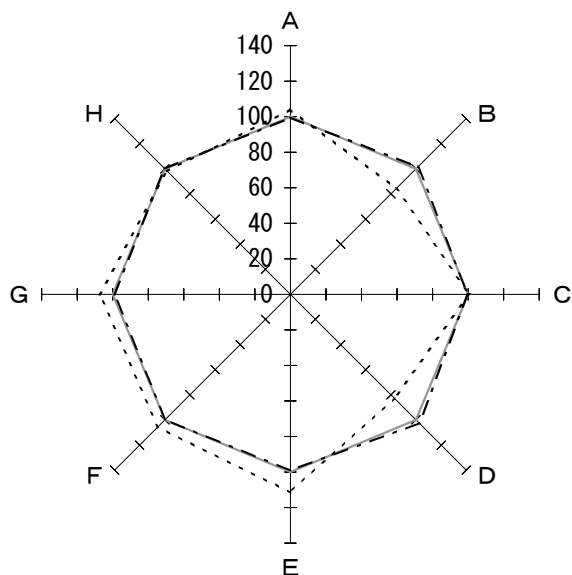

① 機能性

	全体	黒字	赤字	
A : 一日平均入院患者数(人)	135.7	135.1	141.4	
B : 一日平均外来患者数(人)	54.9	55.7	46.2	
C : 病床利用率(%)	96.3	96.2	97.1	
D : 外来／入院比(倍)	0.40	0.41	0.33	
E : 平均在院日数(日)	272.9	270.2	304.2	
F : 患者規模100人当り従事者(人)	71.0	70.7	74.8	
G : 患者1人1日当り入院収益(円)	15,236	15,121	16,401	
H : 患者1人1日当り外来収益(円)	6,692	6,702	6,574	
—— 全体 (93施設) - - - - 黒字 (85施設) 赤字 (8施設)				

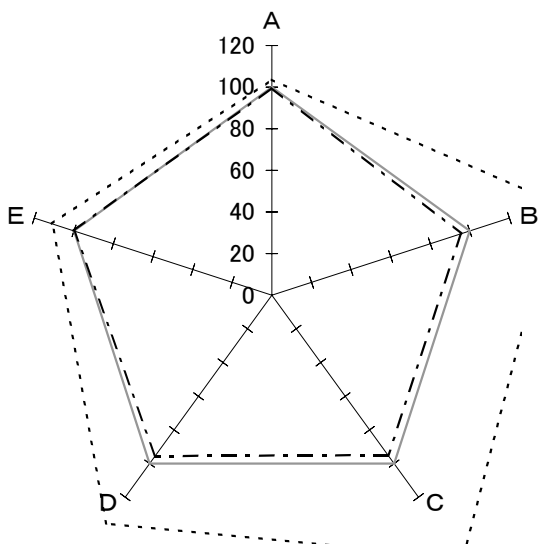

② 収益性

	全体	黒字	赤字	
A : 人件費率(%)	56.1	55.9	58.2	
B : 材料費率(%)	11.3	10.8	16.2	
C : 経費率(%)	15.7	14.9	24.5	
D : 委託費率(%)	4.5	4.3	6.1	
E : 減価償却費率(%)	4.6	4.6	5.1	
—— 全体 (93施設) - - - - 黒字 (85施設) 赤字 (8施設)				

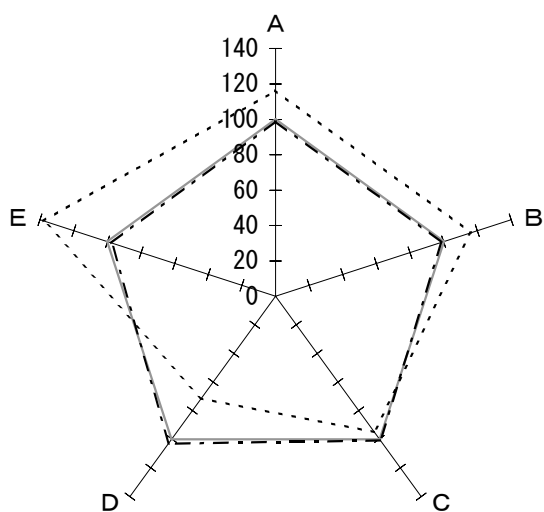

③ 生産性

	全 体	黒 字	赤 字	
A : 常勤医師 1 人当り年間給与費 (千円)	15,749	15,574	18,309	
B : 常勤看護師 1 人当り年間給与費 (千円)	4,440	4,379	5,141	
C : 従事者 1 人当り年間医業収益 (千円)	8,883	8,930	8,419	
D : 労働生産性 (千円)	5,678	5,844	4,050	
E : 労働分配率 (%)	87.8	85.5	120.9	
<p>—— 全体 (93施設)</p> <p>- - - - 黒字 (85施設)</p> <p>..... 赤字 (8施設)</p>				

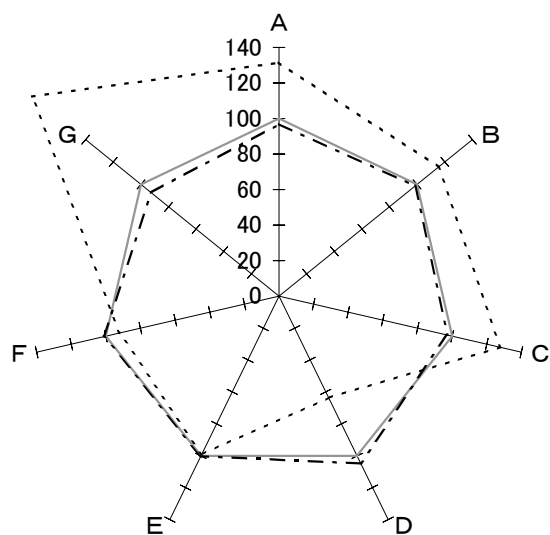

④ 財政状態 (機能性・安定性)

	全 体	黒 字	赤 字	
A : 1 病床当り総資産額 (千円)	9,321	9,034	12,261	
B : " 利益剰余金額 (千円)	3,577	3,523	4,133	
C : " 固定資産額 (千円)	5,813	5,655	7,425	
D : 自己資本比率 (%)	47.5	49.7	30.2	
E : 固定長期適合率 (%)	69.0	69.1	68.4	
F : 流動比率 (%)	373.4	377.8	344.3	
G : 医業収益対借入金比率 (%)	55.4	51.2	99.0	
<p>—— 全体 (93施設)</p> <p>- - - - 黒字 (85施設)</p> <p>..... 赤字 (8施設)</p>				

II. 療養型病院

2 病床規模別

(3) 200床～299床以下

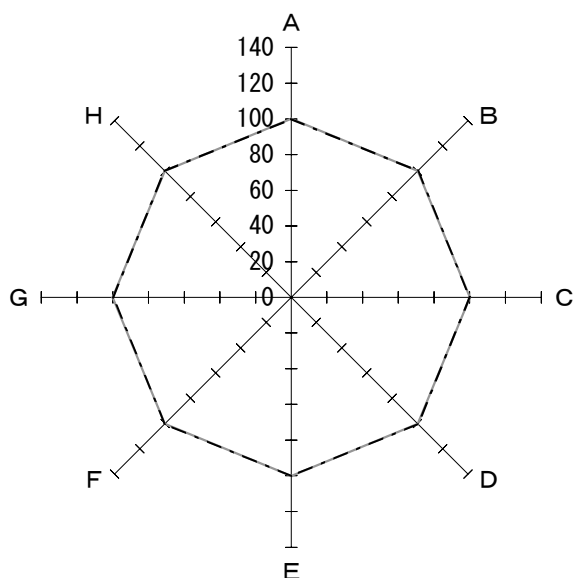

① 機能性

	全 体	黒 字	赤 字	
A : 一日平均入院患者数(人)	237.6	237.6	0.0	
B : 一日平均外来患者数(人)	44.4	44.4	0.0	
C : 病床利用率(%)	94.9	94.9	0.0	
D : 外来/入院比(倍)	0.19	0.19	0.00	
E : 平均在院日数(日)	317.8	317.8	0.0	
F : 患者規模100人当たり従事者(人)	70.2	70.2	0.0	
G : 患者1人1日当り入院収益(円)	16,331	16,331	0	
H : 患者1人1日当り外来収益(円)	6,510	6,510	0	
—— 全体 (32施設) - · - · - 黒字 (32施設) - - - - 赤字 (0施設)				

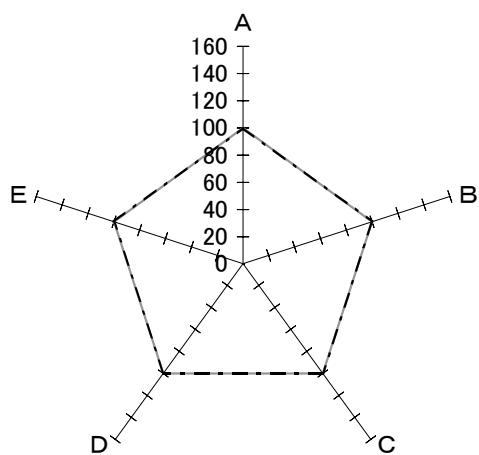

② 収益性

	全 体	黒 字	赤 字	
A : 人件費率(%)	53.1	53.1	0.0	
B : 材料費率(%)	10.3	10.3	0.0	
C : 経費率(%)	15.9	15.9	0.0	
D : 委託費率(%)	5.5	5.5	0.0	
E : 減価償却費率(%)	4.1	4.1	0.0	
—— 全体 (32施設) - · - · - 黒字 (32施設) - - - - 赤字 (0施設)				

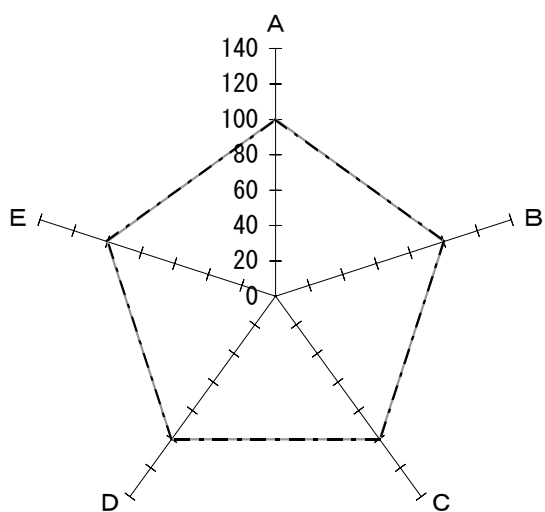

③ 生産性

	全 体	黒 字	赤 字	
A : 常勤医師 1 人当り年間給与費 (千円)	15,828	15,828	0	
B : 常勤看護師 1 人当り年間給与費 (千円)	4,819	4,819	0	
C : 従事者 1 人当り年間医業収益 (千円)	9,289	9,289	0	
D : 労働生産性 (千円)	5,961	5,961	0	
E : 労働分配率 (%)	82.7	82.7	0.0	
—— 全体 (32施設) - - - 黒字 (32施設) - - - 赤字 (0施設)				

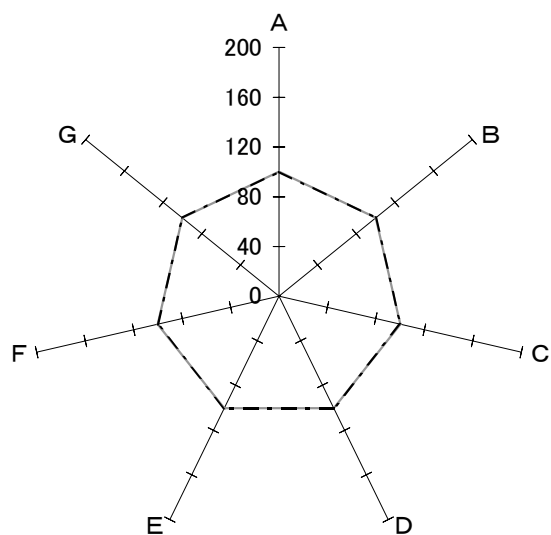

④ 財政状態 (機能性・安定性)

	全 体	黒 字	赤 字	
A : 1 病床当り総資産額 (千円)	7,753	7,753	0	
B : " 利益剰余金額 (千円)	2,299	2,299	0	
C : " 固定資産額 (千円)	4,557	4,557	0	
D : 自己資本比率 (%)	40.6	40.6	0.0	
E : 固定長期適合率 (%)	65.8	65.8	0.0	
F : 流動比率 (%)	386.4	386.4	0.0	
G : 医業収益対借入金比率 (%)	53.6	53.6	0.0	
—— 全体 (32施設) - - - 黒字 (32施設) - - - 赤字 (0施設)				

II. 療養型病院

2 病床規模別

(4) 300床以上

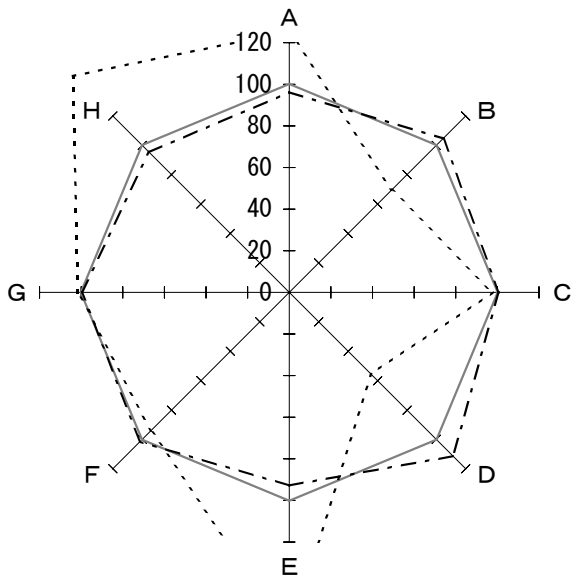

① 機能性

	全 体	黒 字	赤 字	
A : 一日平均入院患者数(人)	365.9	351.7	458.7	
B : 一日平均外来患者数(人)	33.3	34.8	23.2	
C : 病床利用率(%)	95.2	95.6	92.9	
D : 外来/入院比(倍)	0.09	0.10	0.05	
E : 平均在院日数(日)	461.0	427.4	758.8	
F : 患者規模100人当り従事者(人)	67.1	67.9	63.0	
G : 患者1人1日当り入院収益(円)	15,644	15,596	15,887	
H : 患者1人1日当り外来収益(円)	7,503	7,142	11,023	
—— 全体 (15施設) - · - · - 黒字 (13施設) - - - - 赤字 (2施設)				

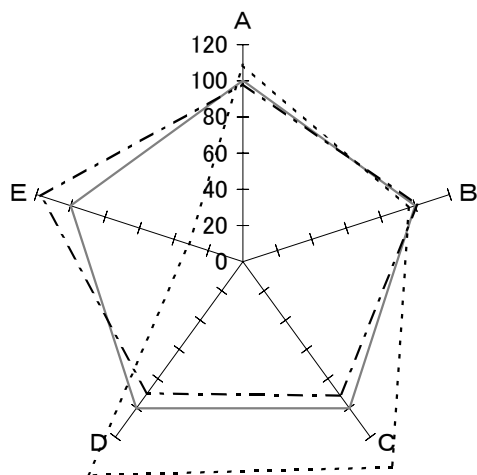

② 収益性

	全 体	黒 字	赤 字	
A : 人件費率(%)	51.0	50.0	55.3	
B : 材料費率(%)	8.0	8.1	7.7	
C : 経費率(%)	20.9	19.1	29.3	
D : 委託費率(%)	6.8	6.1	9.9	
E : 減価償却費率(%)	3.5	4.1	1.1	
—— 全体 (15施設) - · - · - 黒字 (13施設) - - - - 赤字 (2施設)				

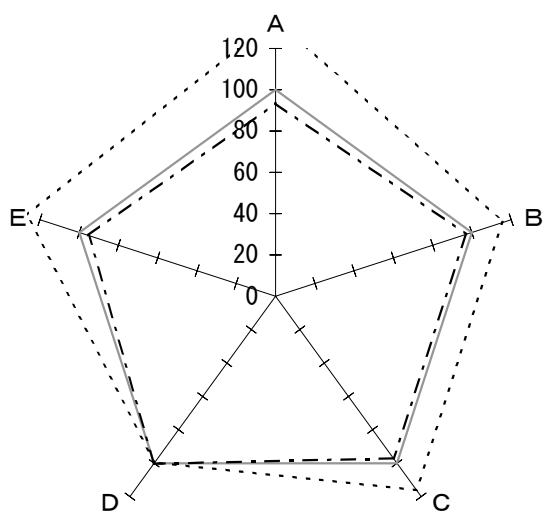

③ 生産性

	全 体	黒 字	赤 字	
A : 常勤医師 1人当り年間給与費 (千円)	14,785	13,827	19,877	
B : 常勤看護師 1人当り年間給与費 (千円)	4,710	4,574	5,446	
C : 従事者 1人当り年間医業収益 (千円)	9,593	9,312	11,129	
D : 労働生産性 (千円)	5,832	5,839	5,793	
E : 労働分配率 (%)	83.8	79.8	106.1	
—— 全体 (15施設) - - - - 黒字 (13施設) ····· 赤字 (2施設)				

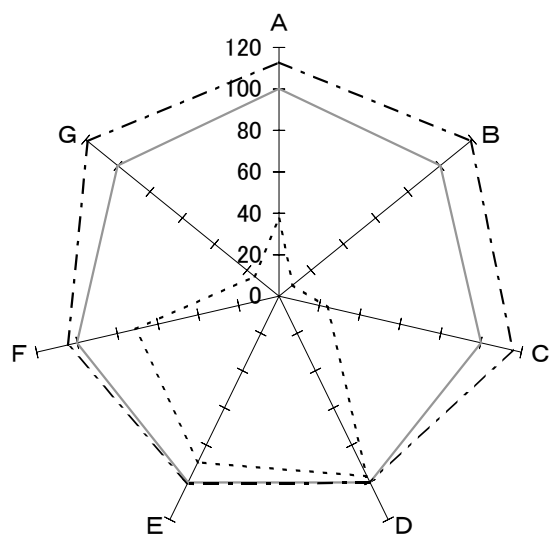

④ 財政状態 (機能性・安定性)

	全 体	黒 字	赤 字	
A : 1病床当り総資産額 (千円)	7,416	8,378	2,756	
B : " 利益剰余金額 (千円)	2,712	3,224	232	
C : " 固定資産額 (千円)	4,421	5,115	1,060	
D : 自己資本比率 (%)	50.0	50.1	48.3	
E : 固定長期適合率 (%)	66.8	67.2	59.5	
F : 流動比率 (%)	244.7	255.8	174.0	
G : 医業収益対借入金比率 (%)	40.6	48.2	6.2	
—— 全体 (15施設) - - - - 黒字 (13施設) ····· 赤字 (2施設)				

II. 療養型病院

3 病院所在地の人口別

(1) 政令指定都市

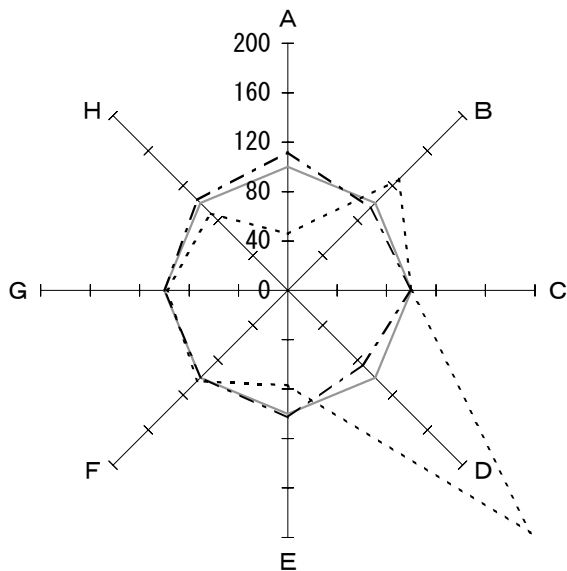

① 機能性

	全 体	黒 字	赤 字	
A : 一日平均入院患者数(人)	147.4	164.9	67.7	
B : 一日平均外来患者数(人)	39.7	37.3	50.5	
C : 病床利用率(%)	95.0	95.0	94.8	
D : 外来/入院比(倍)	0.27	0.23	0.75	
E : 平均在院日数(日)	332.8	342.2	255.3	
F : 患者規模100人当たり従事者(人)	67.7	67.5	70.1	
G : 患者1人1日当り入院収益(円)	16,476	16,506	16,144	
H : 患者1人1日当り外来収益(円)	6,120	6,334	5,398	
—— 全体 (50施設) - · - · - 黒字 (41施設) - - - - 赤字 (9施設)				

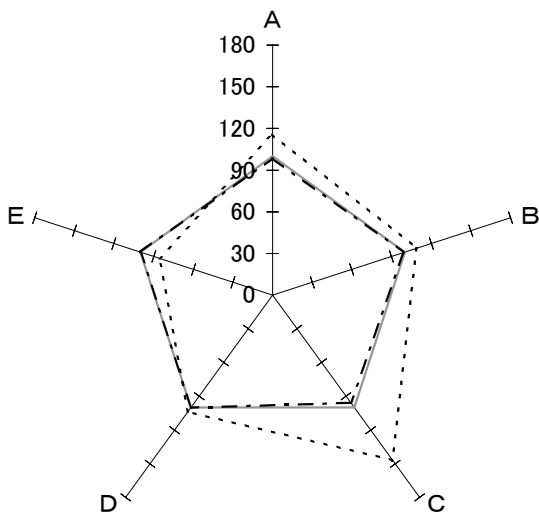

② 収益性

	全 体	黒 字	赤 字	
A : 人件費率(%)	54.1	53.3	62.5	
B : 材料費率(%)	9.3	9.2	10.1	
C : 経費率(%)	17.9	17.1	26.2	
D : 委託費率(%)	5.7	5.7	5.9	
E : 減価償却費率(%)	3.5	3.5	3.0	
—— 全体 (50施設) - · - · - 黒字 (41施設) - - - - 赤字 (9施設)				

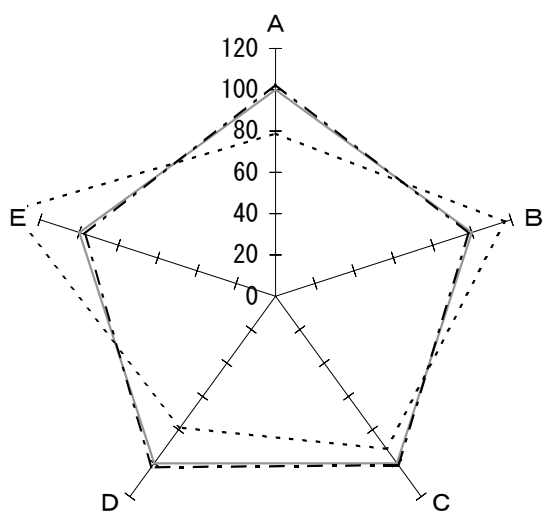

③ 生産性

	全 体	黒 字	赤 字	
A : 常勤医師 1 人当り年間給与費 (千円)	13,983	14,343	11,039	
B : 常勤看護師 1 人当り年間給与費 (千円)	4,773	4,690	5,585	
C : 従事者 1 人当り年間医業収益 (千円)	9,628	9,719	8,784	
D : 労働生産性 (千円)	6,120	6,262	4,810	
E : 労働分配率 (%)	85.1	82.7	114.1	
—— 全体 (50施設) - - - - 黒字 (41施設) ····· 赤字 (9施設)				

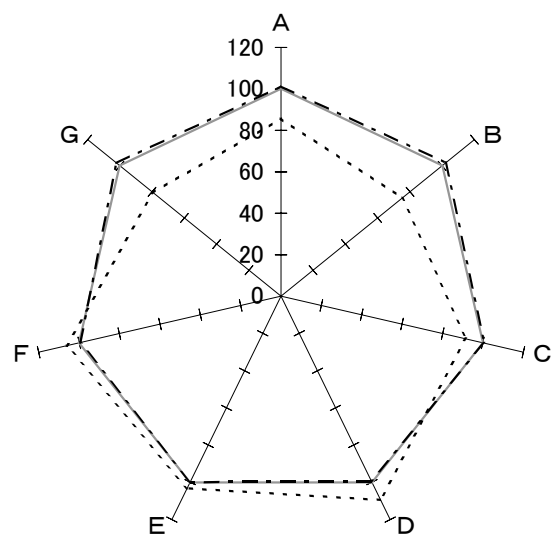

④ 財政状態 (機能性・安定性)

	全 体	黒 字	赤 字	
A : 1 病床当り総資産額 (千円)	7,343	7,437	6,296	
B : " 利益剰余金額 (千円)	2,968	3,035	2,231	
C : " 固定資産額 (千円)	4,433	4,467	4,062	
D : 自己資本比率 (%)	47.2	46.8	51.6	
E : 固定長期適合率 (%)	68.4	68.2	70.6	
F : 流動比率 (%)	334.1	332.8	355.0	
G : 医業収益対借入金比率 (%)	43.3	44.2	34.3	
—— 全体 (50施設) - - - - 黒字 (41施設) ····· 赤字 (9施設)				

II. 療養型病院

3 病院所在地の人口別

(2) 人口20万人以上の市

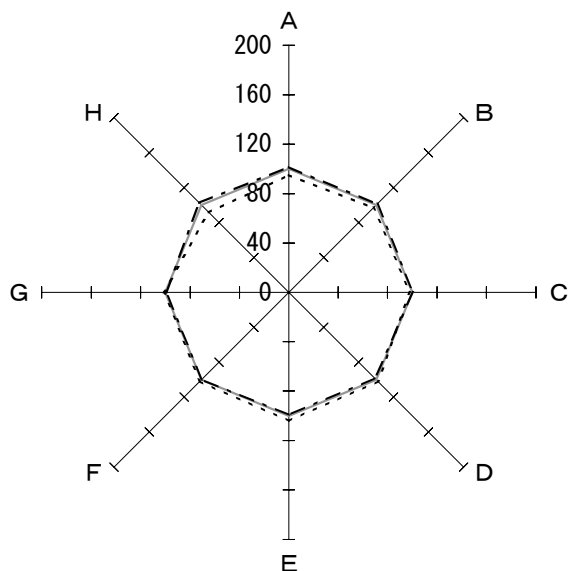

① 機能性

	全 体	黒 字	赤 字	
A : 一日平均入院患者数(人)	106.7	108.3	101.5	
B : 一日平均外来患者数(人)	61.6	62.3	59.5	
C : 病床利用率(%)	95.4	96.0	93.3	
D : 外来/入院比(倍)	0.58	0.57	0.59	
E : 平均在院日数(日)	231.7	229.3	240.5	
F : 患者規模100人当たり従事者(人)	67.9	67.6	69.1	
G : 患者1人1日当り入院収益(円)	16,053	15,990	16,271	
H : 患者1人1日当り外来収益(円)	6,794	6,962	6,221	
—— 全体 (98施設) - - - - 黒字 (75施設) 赤字 (23施設)				

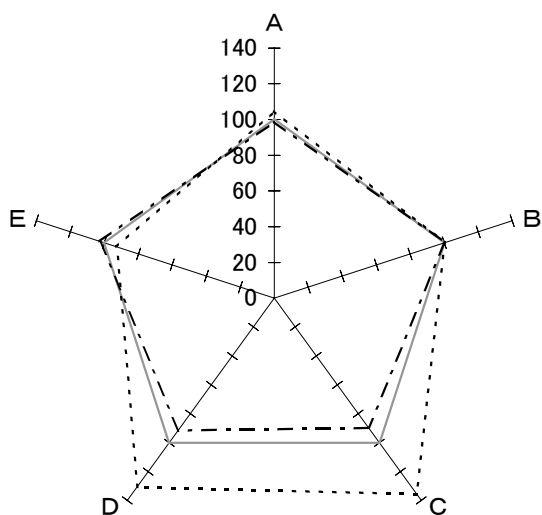

② 収益性

	全 体	黒 字	赤 字	
A : 人件費率(%)	56.5	55.7	59.1	
B : 材料費率(%)	11.9	11.9	11.9	
C : 経費率(%)	17.3	15.5	23.4	
D : 委託費率(%)	4.6	4.2	6.0	
E : 減価償却費率(%)	4.0	4.1	3.7	
—— 全体 (98施設) - - - - 黒字 (75施設) 赤字 (23施設)				

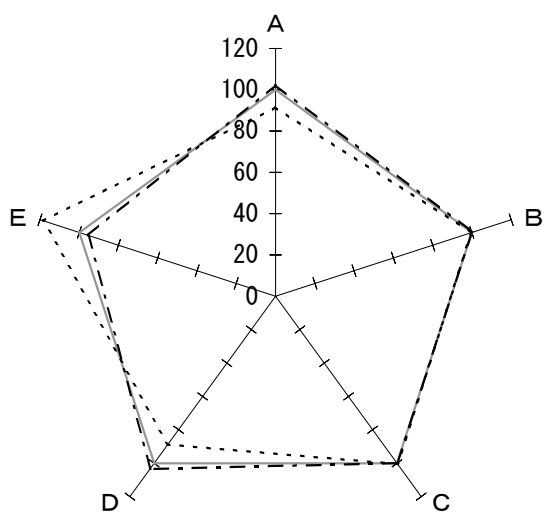

③ 生産性

	全 体	黒 字	赤 字	
A : 常勤医師 1 人当り年間給与費 (千円)	15,489	15,853	14,178	
B : 常勤看護師 1 人当り年間給与費 (千円)	4,777	4,783	4,753	
C : 従事者 1 人当り年間医業収益 (千円)	9,490	9,478	9,532	
D : 労働生産性 (千円)	5,899	6,095	5,235	
E : 労働分配率 (%)	90.9	86.7	107.6	
—— 全体 (98施設) - - - - 黒字 (75施設) ····· 赤字 (23施設)				

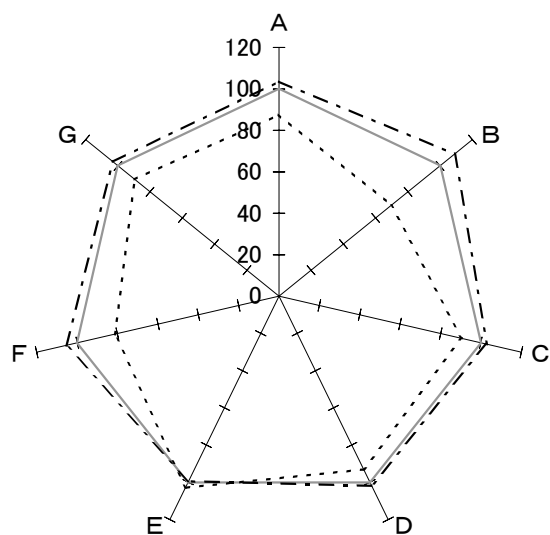

④ 財政状態 (機能性・安定性)

	全 体	黒 字	赤 字	
A : 1 病床当り総資産額 (千円)	8,946	9,275	7,835	
B : " 利益剰余金額 (千円)	3,412	3,720	2,370	
C : " 固定資産額 (千円)	5,417	5,569	4,902	
D : 自己資本比率 (%)	51.1	52.0	47.5	
E : 固定長期適合率 (%)	68.4	67.9	70.2	
F : 流動比率 (%)	297.3	313.6	242.1	
G : 医業収益対借入金比率 (%)	40.5	41.8	36.3	
—— 全体 (98施設) - - - - 黒字 (75施設) ····· 赤字 (23施設)				

II. 療養型病院

3 病院所在地の人口別

(3) 人口5万以上の市

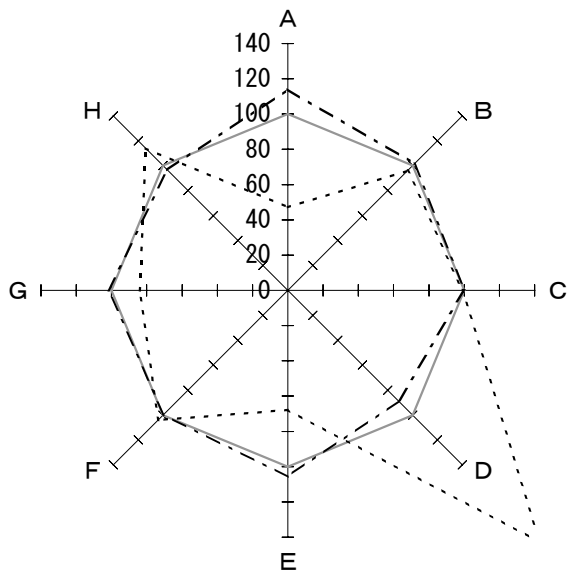

① 機能性

	全 体	黒 字	赤 字	
A : 一日平均入院患者数(人)	115.4	131.4	54.5	
B : 一日平均外来患者数(人)	60.6	61.3	58.1	
C : 病床利用率(%)	96.3	96.4	95.2	
D : 外来／入院比(倍)	0.53	0.47	1.07	
E : 平均在院日数(日)	248.6	262.3	168.1	
F : 患者規模100人当たり従事者(人)	70.5	70.2	73.2	
G : 患者1人1日当り入院収益(円)	15,848	16,124	13,317	
H : 患者1人1日当り外来収益(円)	5,888	5,684	6,708	
<p>—— 全体 (72施設)</p> <p>- · - · - 黒字 (57施設)</p> <p>- - - - 赤字 (15施設)</p>				

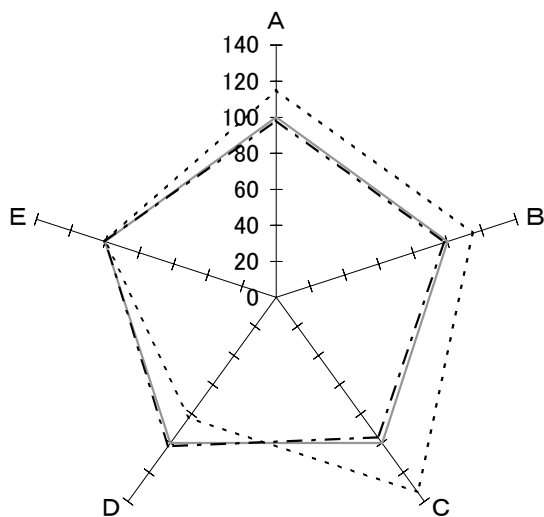

② 収益性

	全 体	黒 字	赤 字	
A : 人件費率(%)	53.9	53.0	62.1	
B : 材料費率(%)	10.8	10.6	12.4	
C : 経費率(%)	17.6	16.9	23.5	
D : 委託費率(%)	4.6	4.7	3.8	
E : 減価償却費率(%)	4.6	4.6	4.6	
<p>—— 全体 (72施設)</p> <p>- · - · - 黒字 (57施設)</p> <p>- - - - 赤字 (15施設)</p>				

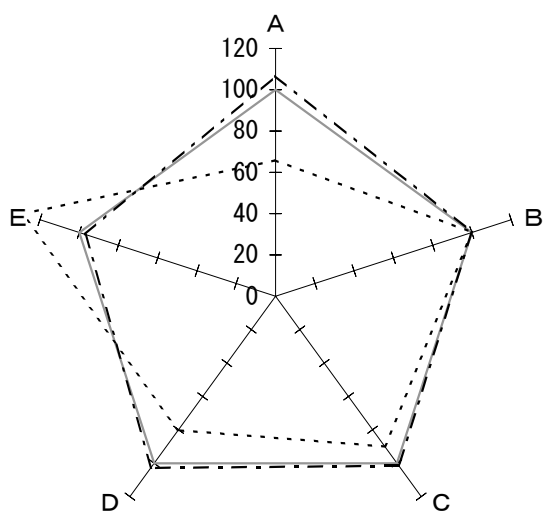

③ 生産性

	全 体	黒 字	赤 字	
A : 常勤医師 1 人当り年間給与費 (千円)	14,314	15,271	9,437	
B : 常勤看護師 1 人当り年間給与費 (千円)	4,650	4,648	4,659	
C : 従事者 1 人当り年間医業収益 (千円)	8,995	9,116	8,091	
D : 労働生産性 (千円)	5,617	5,766	4,502	
E : 労働分配率 (%)	86.4	83.7	111.5	
——— 全体 (72施設) - - - - 黒字 (57施設) - - - - 赤字 (15施設)				

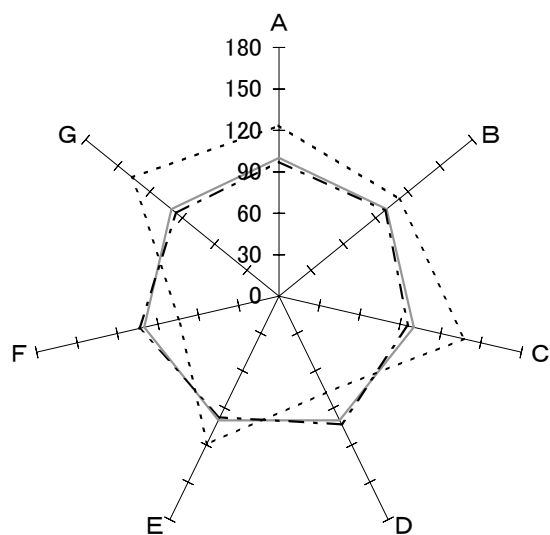

④ 財政状態 (機能性・安定性)

	全 体	黒 字	赤 字	
A : 1 病床当り総資産額 (千円)	9,760	9,506	12,062	
B : " 利益剰余金額 (千円)	3,093	3,053	3,454	
C : " 固定資産額 (千円)	5,955	5,709	8,181	
D : 自己資本比率 (%)	45.6	47.0	35.4	
E : 固定長期適合率 (%)	66.9	65.3	79.7	
F : 流動比率 (%)	289.7	301.5	215.7	
G : 医業収益対借入金比率 (%)	56.7	54.3	77.5	
——— 全体 (72施設) - - - - 黒字 (57施設) - - - - 赤字 (15施設)				

II. 療養型病院

3 病院所在地の人口別

(4) その他

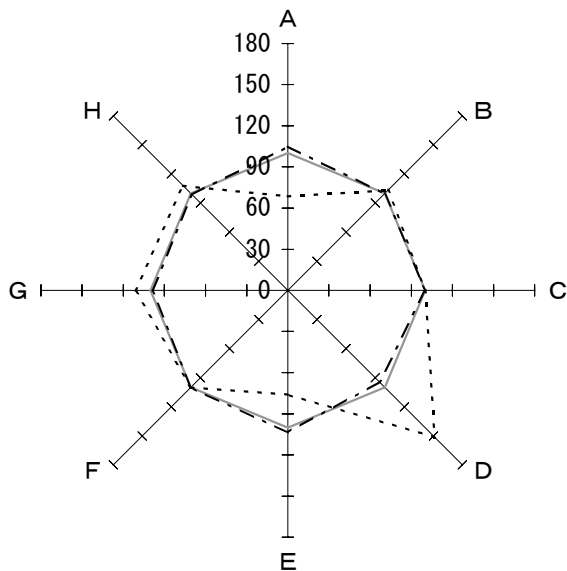

① 機能性

	全 体	黒 字	赤 字	
A: 一日平均入院患者数(人)	115.7	121.5	79.3	
B: 一日平均外来患者数(人)	63.8	63.5	65.7	
C: 病床利用率(%)	95.4	95.4	95.4	
D: 外来/入院比(倍)	0.55	0.52	0.83	
E: 平均在院日数(日)	252.1	260.7	191.3	
F: 患者規模100人当り従事者(人)	70.8	70.8	70.8	
G: 患者1人1日当り入院収益(円)	14,445	14,278	16,064	
H: 患者1人1日当り外来収益(円)	7,159	7,065	7,735	
—— 全体 (73施設) - · - · - 黒字 (63施設) - - - - 赤字 (10施設)				

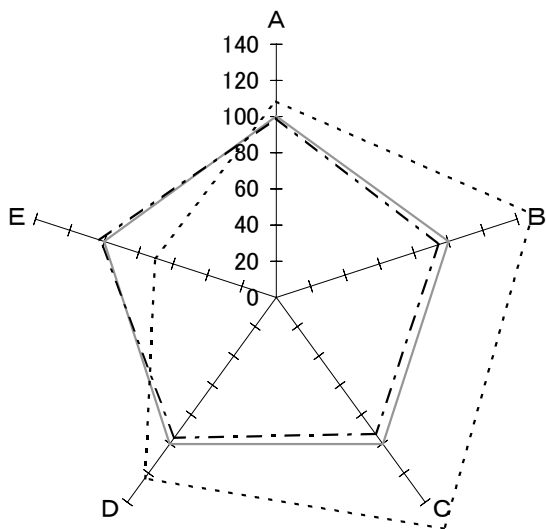

② 収益性

	全 体	黒 字	赤 字	
A: 人件費率(%)	54.9	54.3	59.5	
B: 材料費率(%)	12.1	11.4	18.0	
C: 経費率(%)	17.5	16.3	27.6	
D: 委託費率(%)	4.7	4.5	5.8	
E: 減価償却費率(%)	4.4	4.5	3.1	
—— 全体 (73施設) - · - · - 黒字 (63施設) - - - - 赤字 (10施設)				

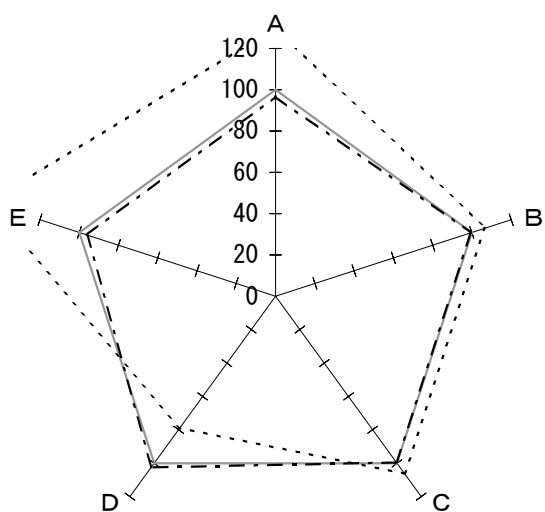

③ 生産性

	全 体	黒 字	赤 字	
A : 常勤医師 1 人当り年間給与費 (千円)	15,303	14,793	19,914	
B : 常勤看護師 1 人当り年間給与費 (千円)	4,365	4,337	4,652	
C : 従事者 1 人当り年間医業収益 (千円)	8,762	8,702	9,299	
D : 労働生産性 (千円)	5,380	5,509	4,234	
E : 労働分配率 (%)	89.3	85.7	130.7	
—— 全体 (73施設) - - - - 黒字 (63施設) ····· 赤字 (10施設)				

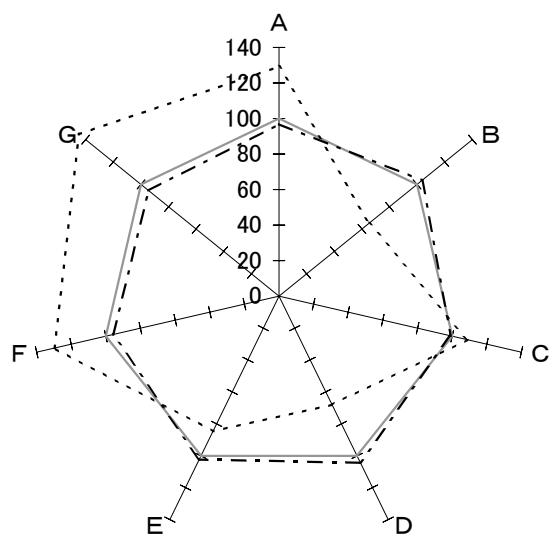

④ 財政状態 (機能性・安定性)

	全 体	黒 字	赤 字	
A : 1 病床当り総資産額 (千円)	9,089	8,812	11,764	
B : " 利益剰余金額 (千円)	2,688	2,785	1,755	
C : " 固定資産額 (千円)	5,697	5,644	6,213	
D : 自己資本比率 (%)	40.3	42.0	27.4	
E : 固定長期適合率 (%)	69.8	71.3	59.1	
F : 流動比率 (%)	339.9	326.3	440.8	
G : 医業収益対借入金比率 (%)	61.8	58.4	89.5	
—— 全体 (73施設) - - - - 黒字 (63施設) ····· 赤字 (10施設)				

Ⅲ. 精神科病院

1 全施設

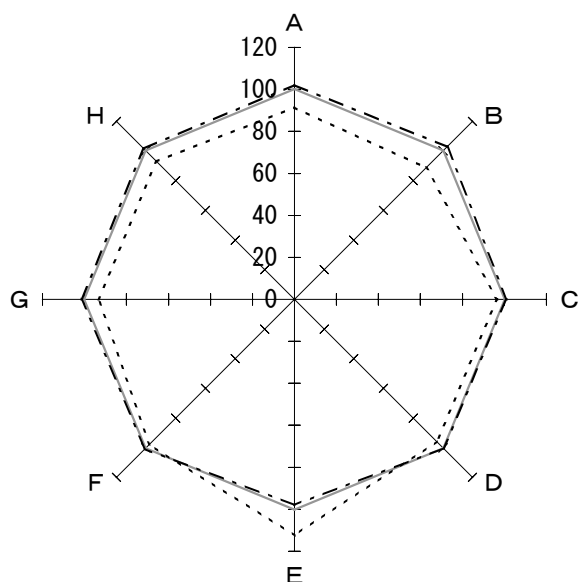

① 機能性

	全 体	黒 字	赤 字	
A : 一日平均入院患者数(人)	244.9	249.9	223.6	
B : 一日平均外来患者数(人)	56.2	57.8	49.7	
C : 病床利用率(%)	94.2	94.9	90.8	
D : 外来/入院比(倍)	0.23	0.23	0.22	
E : 平均在院日数(日)	400.4	391.4	450.0	
F : 患者規模100人当り従事者(人)	53.4	53.7	52.1	
G : 患者1人1日当り入院収益(円)	12,734	12,910	11,896	
H : 患者1人1日当り外来収益(円)	8,343	8,462	7,752	

—— 全体 (511施設)
 - - - 黒字 (414施設)
 . . . 赤字 (97施設)

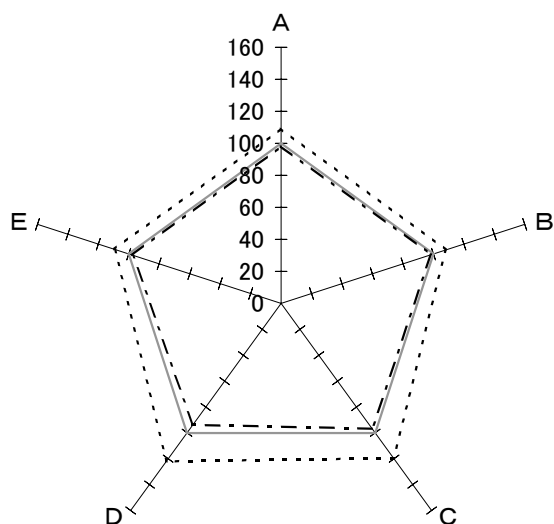

② 収益性

	全 体	黒 字	赤 字	
A : 人件費率(%)	60.1	59.0	65.6	
B : 材料費率(%)	12.4	12.2	13.4	
C : 経費率(%)	14.5	14.0	17.3	
D : 委託費率(%)	3.2	3.0	3.9	
E : 減価償却費率(%)	4.3	4.2	4.7	

—— 全体 (511施設)
 - - - 黒字 (414施設)
 . . . 赤字 (97施設)

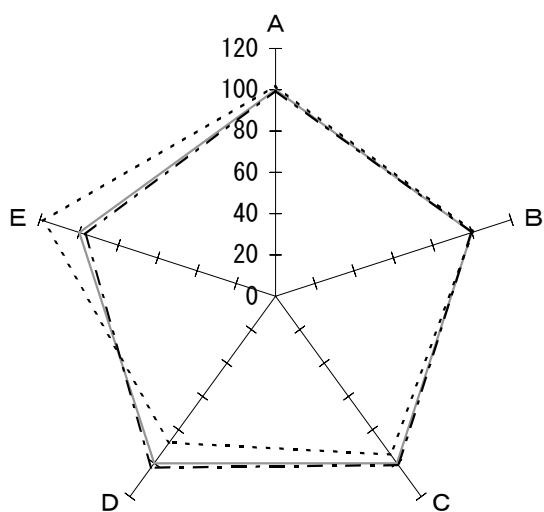

③ 生産性

	全 体	黒 字	赤 字	
A : 常勤医師 1 人当り年間給与費 (千円)	15,891	15,832	16,190	
B : 常勤看護師 1 人当り年間給与費 (千円)	4,847	4,841	4,875	
C : 従事者 1 人当り年間医業収益 (千円)	9,390	9,492	8,890	
D : 労働生産性 (千円)	6,162	6,318	5,394	
E : 労働分配率 (%)	91.6	88.7	108.2	
<p>—— 全体 (511施設)</p> <p>- - - 黒字 (414施設)</p> <p>..... 赤字 (97施設)</p>				

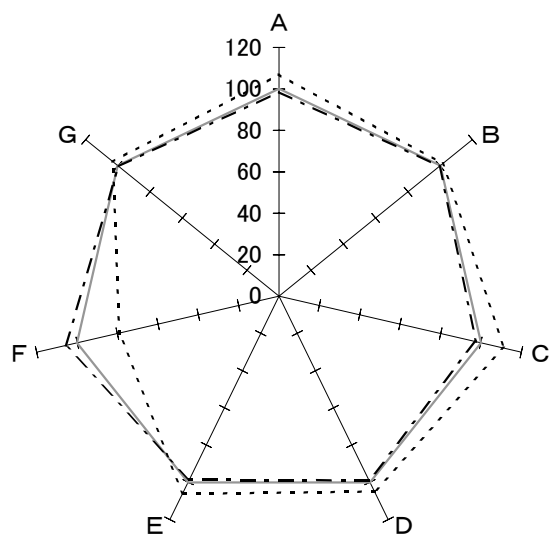

④ 財政状態 (機能性・安定性)

	全 体	黒 字	赤 字	
A : 1 病床当り総資産額 (千円)	7,205	7,094	7,714	
B : " 利益剰余金額 (千円)	3,284	3,273	3,335	
C : " 固定資産額 (千円)	4,361	4,252	4,855	
D : 自己資本比率 (%)	55.2	54.6	57.9	
E : 固定長期適合率 (%)	67.7	66.7	71.7	
F : 流動比率 (%)	347.8	368.1	275.4	
G : 医業収益対借入金比率 (%)	44.6	44.4	46.0	
<p>—— 全体 (511施設)</p> <p>- - - 黒字 (414施設)</p> <p>..... 赤字 (97施設)</p>				

Ⅲ. 精神科病院

2 病床規模別

(1) 199床以下

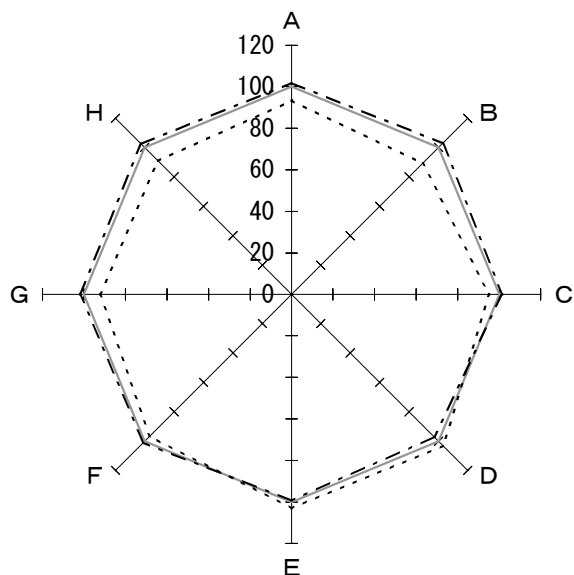

① 機能性

	全 体	黒 字	赤 字	
A : 一日平均入院患者数(人)	142.1	144.6	132.6	
B : 一日平均外来患者数(人)	41.7	42.9	37.2	
C : 病床利用率(%)	94.9	96.2	90.2	
D : 外来/入院比(倍)	0.32	0.31	0.33	
E : 平均在院日数(日)	578.7	574.3	595.8	
F : 患者規模100人当り従事者(人)	52.4	52.9	50.5	
G : 患者1人1日当り入院収益(円)	12,088	12,330	11,162	
H : 患者1人1日当り外来収益(円)	8,733	8,940	7,940	
—— 全体 (179施設) - · - · - 黒字 (142施設) - - - - 赤字 (37施設)				

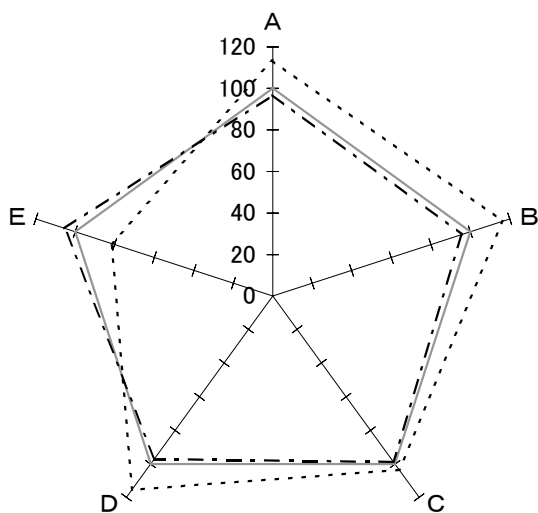

② 収益性

	全 体	黒 字	赤 字	
A : 人件費率(%)	60.3	58.3	68.3	
B : 材料費率(%)	13.5	12.9	15.7	
C : 経費率(%)	14.6	14.4	15.1	
D : 委託費率(%)	3.3	3.2	3.8	
E : 減価償却費率(%)	3.8	4.0	3.1	
—— 全体 (179施設) - · - · - 黒字 (142施設) - - - - 赤字 (37施設)				

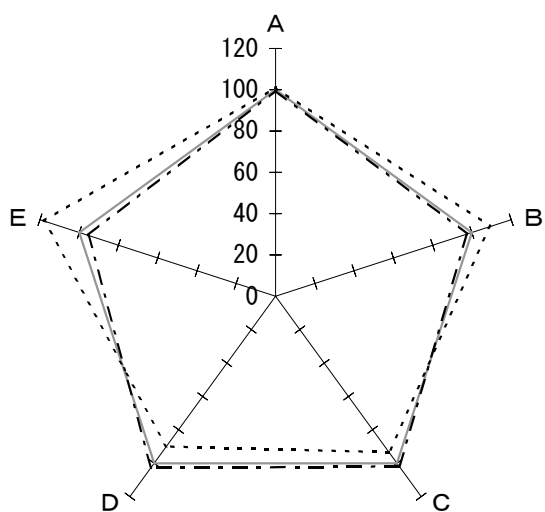

③ 生産性

	全 体	黒 字	赤 字	
A : 常勤医師 1 人当り年間給与費 (千円)	15,538	15,495	15,704	
B : 常勤看護師 1 人当り年間給与費 (千円)	4,530	4,420	4,951	
C : 従事者 1 人当り年間医業収益 (千円)	9,587	9,754	8,947	
D : 労働生産性 (千円)	6,197	6,361	5,570	
E : 労働分配率 (%)	93.3	88.9	110.0	
—— 全体 (179施設) - - - - 黒字 (142施設) ····· 赤字 (37施設)				

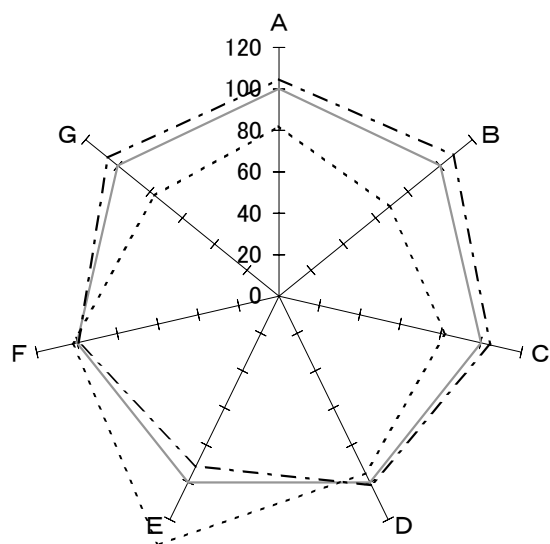

④ 財政状態 (機能性・安定性)

	全 体	黒 字	赤 字	
A : 1 病床当り総資産額 (千円)	6,328	6,625	5,191	
B : " 利益剰余金額 (千円)	2,481	2,684	1,702	
C : " 固定資産額 (千円)	3,755	3,927	3,095	
D : 自己資本比率 (%)	55.2	55.9	52.4	
E : 固定長期適合率 (%)	68.8	62.8	91.8	
F : 流動比率 (%)	629.7	626.0	643.7	
G : 医業収益対借入金比率 (%)	42.0	44.6	32.4	
—— 全体 (179施設) - - - - 黒字 (142施設) ····· 赤字 (37施設)				

Ⅲ. 精神科病院

2 病床規模別

(2) 200床～299床以下

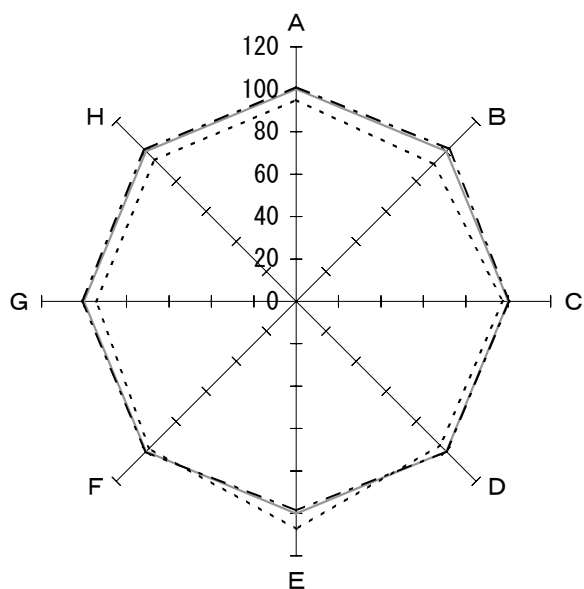

① 機能性

	全 体	黒 字	赤 字	
A: 一日平均入院患者数(人)	226.9	229.5	215.9	
B: 一日平均外来患者数(人)	54.6	55.6	50.0	
C: 病床利用率(%)	94.0	94.5	91.6	
D: 外来/入院比(倍)	0.24	0.24	0.23	
E: 平均在院日数(日)	407.9	401.8	438.5	
F: 患者規模100人当り従事者(人)	53.8	54.0	52.7	
G: 患者1人1日当り入院収益(円)	12,742	12,894	12,039	
H: 患者1人1日当り外来収益(円)	8,152	8,247	7,691	
—— 全体 (182施設) - · - · - 黒字 (148施設) - - - - 赤字 (34施設)				

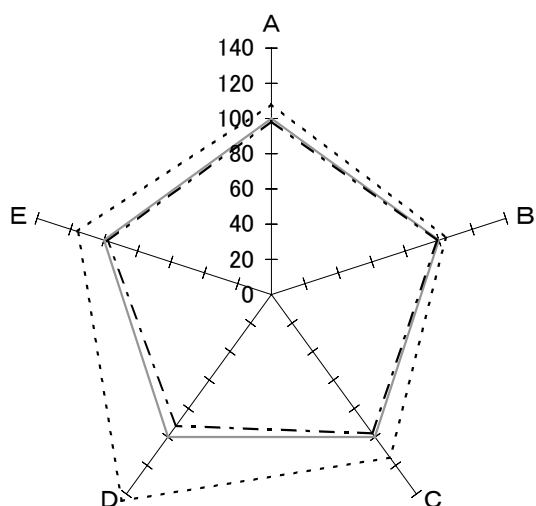

② 収益性

	全 体	黒 字	赤 字	
A: 人件費率(%)	59.0	58.1	63.8	
B: 材料費率(%)	11.9	11.8	12.4	
C: 経費率(%)	14.7	14.3	16.8	
D: 委託費率(%)	3.8	3.5	5.5	
E: 減価償却費率(%)	4.5	4.4	5.2	
—— 全体 (182施設) - · - · - 黒字 (148施設) - - - - 赤字 (34施設)				

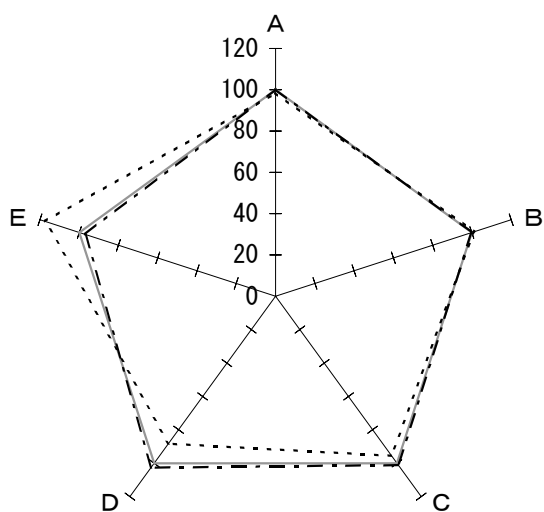

③ 生産性

	全 体	黒 字	赤 字	
A : 常勤医師 1人当り年間給与費 (千円)	15,884	15,931	15,645	
B : 常勤看護師 1人当り年間給与費 (千円)	4,795	4,784	4,848	
C : 従事者 1人当り年間医業収益 (千円)	9,308	9,398	8,878	
D : 労働生産性 (千円)	6,056	6,208	5,333	
E : 労働分配率 (%)	90.7	87.9	106.3	
——— 全体 (182施設) - - - - 黒字 (148施設) ····· 赤字 (34施設)				

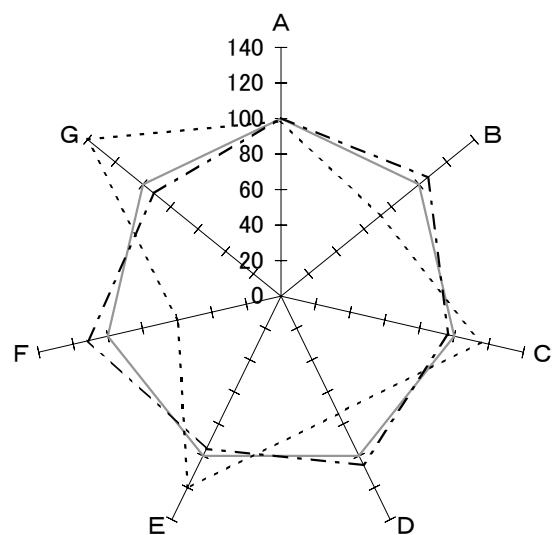

④ 財政状態 (機能性・安定性)

	全 体	黒 字	赤 字	
A : 1 病床当り総資産額 (千円)	7,260	7,284	7,154	
B : " 利益剰余金額 (千円)	3,191	3,392	2,288	
C : " 固定資産額 (千円)	4,368	4,219	5,037	
D : 自己資本比率 (%)	51.1	54.0	37.6	
E : 固定長期適合率 (%)	67.6	64.7	81.1	
F : 流動比率 (%)	333.0	371.7	198.6	
G : 医業収益対借入金比率 (%)	49.7	45.7	69.7	
——— 全体 (182施設) - - - - 黒字 (148施設) ····· 赤字 (34施設)				

Ⅲ. 精神科病院

2 病床規模別

(3) 300床以上

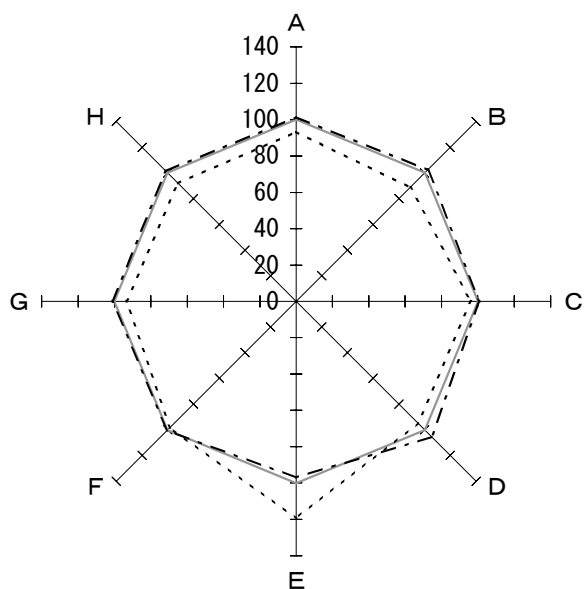

① 機能性

	全 体	黒 字	赤 字	
A : 一日平均入院患者数(人)	389.4	394.9	363.2	
B : 一日平均外来患者数(人)	75.5	77.3	66.9	
C : 病床利用率(%)	94.0	94.7	90.3	
D : 外来/入院比(倍)	0.19	0.20	0.18	
E : 平均在院日数(日)	405.5	393.1	484.7	
F : 患者規模100人当り従事者(人)	53.3	53.5	52.3	
G : 患者1人1日当り入院収益(円)	12,950	13,113	12,106	
H : 患者1人1日当り外来収益(円)	8,541	8,666	7,852	
—— 全体 (150施設) - · - · - 黒字 (124施設) - - - - 赤字 (26施設)				

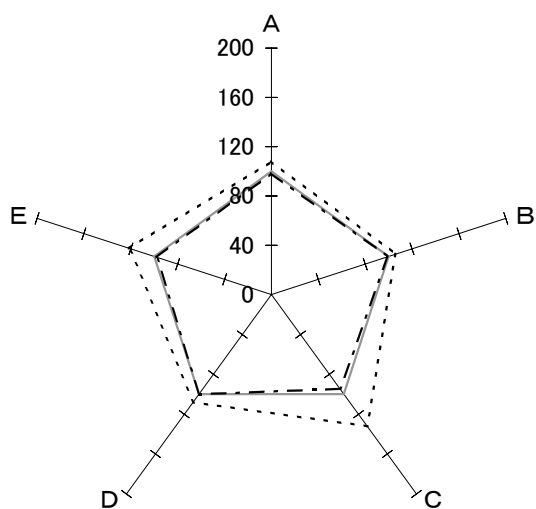

② 収益性

	全 体	黒 字	赤 字	
A : 人件費率(%)	61.0	60.1	65.9	
B : 材料費率(%)	12.4	12.3	13.1	
C : 経費率(%)	14.4	13.6	19.0	
D : 委託費率(%)	2.6	2.6	2.8	
E : 減価償却費率(%)	4.2	4.1	5.1	
—— 全体 (150施設) - · - · - 黒字 (124施設) - - - - 赤字 (26施設)				

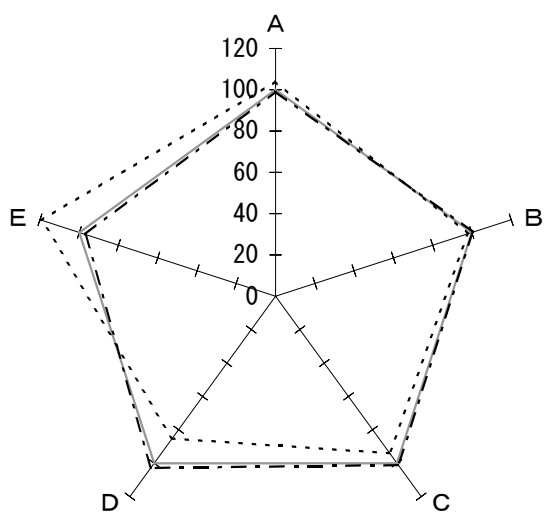

③ 生産性

	全 体	黒 字	赤 字	
A : 常勤医師 1人当り年間給与費 (千円)	16,487	16,363	17,161	
B : 常勤看護師 1人当り年間給与費 (千円)	5,058	5,078	4,954	
C : 従事者 1人当り年間医業収益 (千円)	9,515	9,622	8,945	
D : 労働生産性 (千円)	6,310	6,485	5,375	
E : 労働分配率 (%)	92.0	89.2	109.6	
—— 全体 (150施設) - - - - 黒字 (124施設) ····· 赤字 (26施設)				

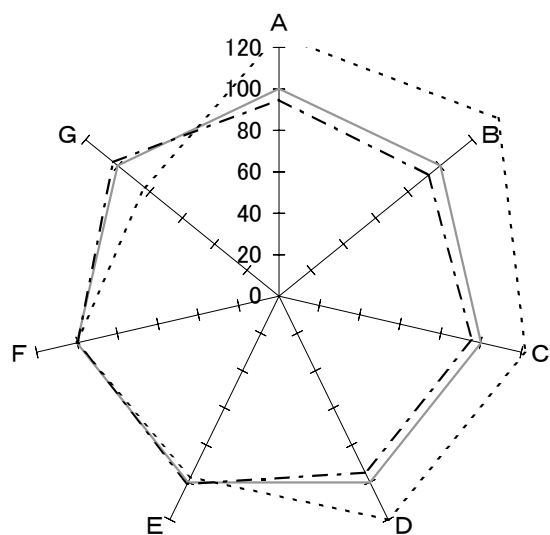

④ 財政状態 (機能性・安定性)

	全 体	黒 字	赤 字	
A : 1 病床当り総資産額 (千円)	7,521	7,127	9,468	
B : " 利益剰余金額 (千円)	3,666	3,397	4,995	
C : " 固定資産額 (千円)	4,603	4,398	5,618	
D : 自己資本比率 (%)	59.5	56.3	71.4	
E : 固定長期適合率 (%)	68.2	68.7	66.2	
F : 流動比率 (%)	360.6	360.3	361.9	
G : 医業収益対借入金比率 (%)	40.9	42.1	34.2	
—— 全体 (150施設) - - - - 黒字 (124施設) ····· 赤字 (26施設)				

Ⅲ. 精神科病院

3 病院所在地の人口別

(1) 政令指定都市

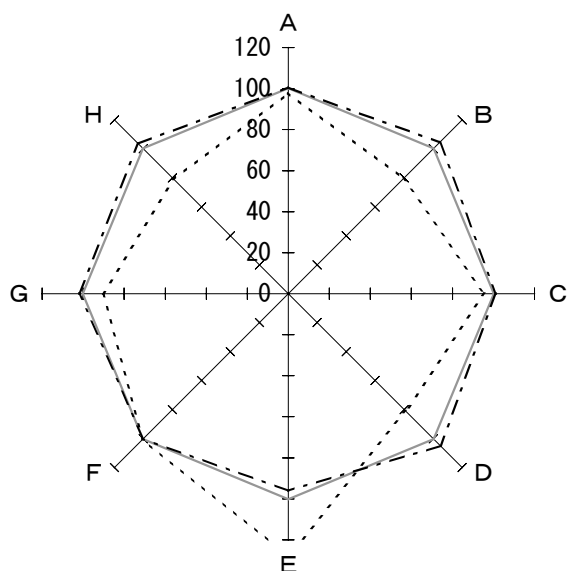

① 機能性

	全 体	黒 字	赤 字	
A : 一日平均入院患者数(人)	271.3	272.5	265.3	
B : 一日平均外来患者数(人)	56.2	58.6	44.4	
C : 病床利用率(%)	94.2	95.1	90.0	
D : 外来／入院比(倍)	0.21	0.22	0.17	
E : 平均在院日数(日)	382.9	366.8	489.9	
F : 患者規模100人当たり従事者(人)	53.1	53.0	53.3	
G : 患者1人1日当り入院収益(円)	12,618	12,865	11,395	
H : 患者1人1日当り外来収益(円)	8,425	8,707	6,628	
—— 全体 (70施設) - - - 黒字 (58施設) . . . 赤字 (12施設)				

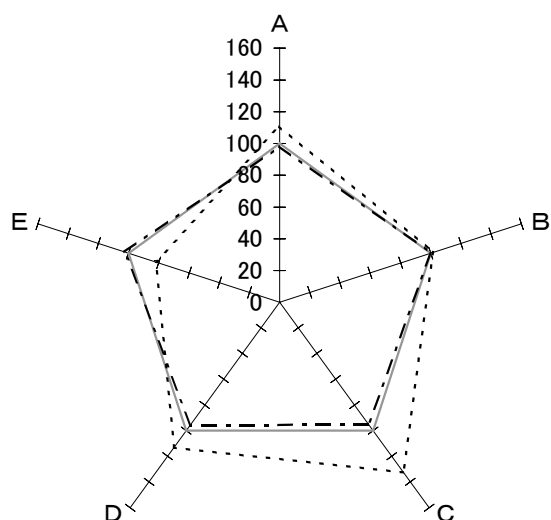

② 収益性

	全 体	黒 字	赤 字	
A : 人件費率(%)	60.2	59.1	66.6	
B : 材料費率(%)	12.3	12.3	12.5	
C : 経費率(%)	15.8	15.0	20.9	
D : 委託費率(%)	2.3	2.2	2.6	
E : 減価償却費率(%)	3.9	4.0	3.2	
—— 全体 (70施設) - - - 黒字 (58施設) . . . 赤字 (12施設)				

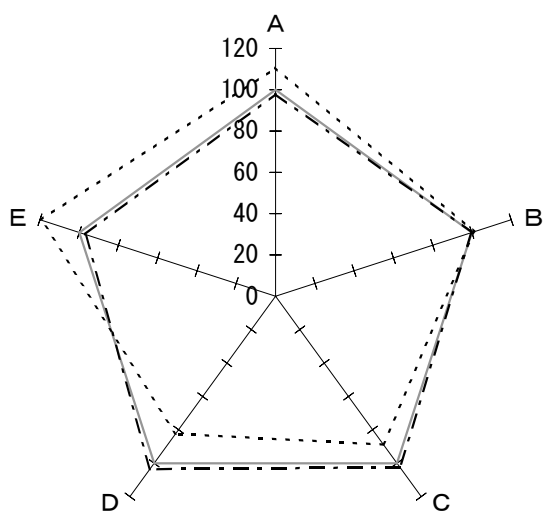

③ 生産性

	全 体	黒 字	赤 字	
A : 常勤医師 1 人当り年間給与費 (千円)	14,576	14,279	16,141	
B : 常勤看護師 1 人当り年間給与費 (千円)	5,285	5,273	5,344	
C : 従事者 1 人当り年間医業収益 (千円)	9,389	9,601	8,328	
D : 労働生産性 (千円)	6,170	6,389	5,072	
E : 労働分配率 (%)	91.6	88.8	109.4	
—— 全体 (70施設) - - - - 黒字 (58施設) ····· 赤字 (12施設)				

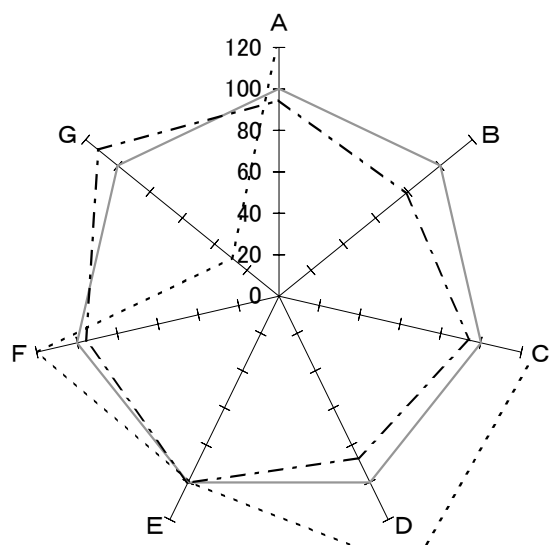

④ 財政状態 (機能性・安定性)

	全 体	黒 字	赤 字	
A : 1 病床当り総資産額 (千円)	8,446	7,982	10,631	
B : " 利益剰余金額 (千円)	4,427	3,484	8,857	
C : " 固定資産額 (千円)	5,121	4,830	6,484	
D : 自己資本比率 (%)	57.6	50.1	84.3	
E : 固定長期適合率 (%)	67.6	67.8	67.2	
F : 流動比率 (%)	355.6	339.9	425.3	
G : 医業収益対借入金比率 (%)	50.3	56.5	14.7	
—— 全体 (70施設) - - - - 黒字 (58施設) ····· 赤字 (12施設)				

Ⅲ. 精神科病院

3 病院所在地の人口別

(2) 人口20万人以上の市

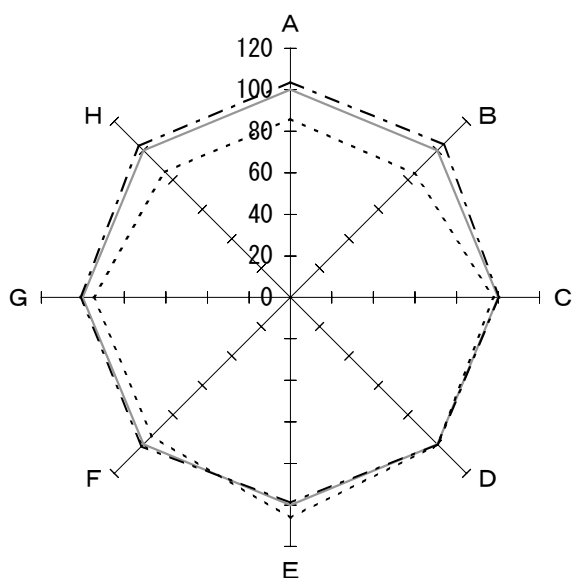

① 機能性

	全 体	黒 字	赤 字	
A : 一日平均入院患者数(人)	261.6	271.2	225.0	
B : 一日平均外来患者数(人)	58.4	60.8	49.3	
C : 病床利用率(%)	94.1	94.5	92.1	
D : 外来/入院比(倍)	0.22	0.22	0.22	
E : 平均在院日数(日)	415.1	410.0	440.8	
F : 患者規模100人当たり従事者(人)	52.2	52.9	49.2	
G : 患者1人1日当り入院収益(円)	12,715	12,862	12,037	
H : 患者1人1日当り外来収益(円)	8,570	8,833	7,331	
—— 全体 (169施設) - . - . - 黒字 (134施設) - - - - 赤字 (35施設)				

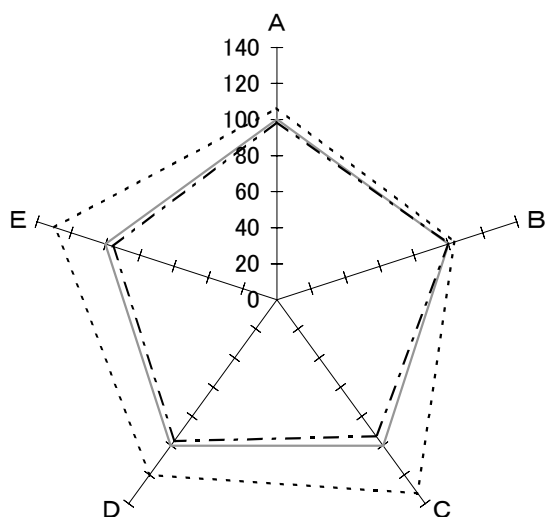

② 収益性

	全 体	黒 字	赤 字	
A : 人件費率(%)	60.5	59.7	64.3	
B : 材料費率(%)	12.3	12.3	12.7	
C : 経費率(%)	13.8	12.9	18.3	
D : 委託費率(%)	3.0	2.9	3.6	
E : 減価償却費率(%)	4.4	4.2	5.7	
—— 全体 (169施設) - . - . - 黒字 (134施設) - - - - 赤字 (35施設)				

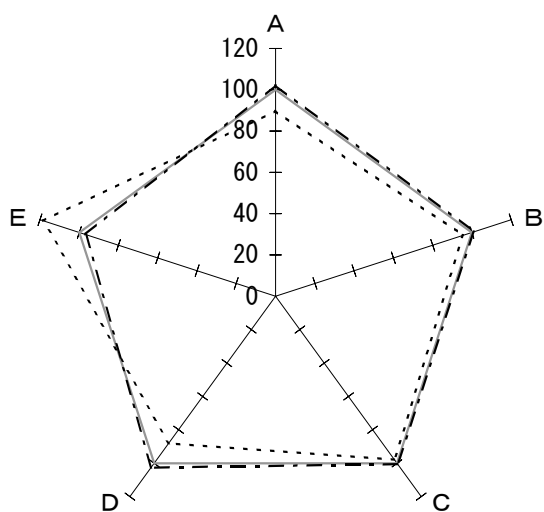

③ 生産性

	全 体	黒 字	赤 字	
A : 常勤医師 1 人当り年間給与費 (千円)	16,367	16,710	14,690	
B : 常勤看護師 1 人当り年間給与費 (千円)	4,951	4,998	4,721	
C : 従事者 1 人当り年間医業収益 (千円)	9,617	9,660	9,405	
D : 労働生産性 (千円)	6,388	6,544	5,615	
E : 労働分配率 (%)	91.1	88.2	107.7	
<p>—— 全体 (169施設)</p> <p>- - - - 黒字 (134施設)</p> <p>..... 赤字 (35施設)</p>				

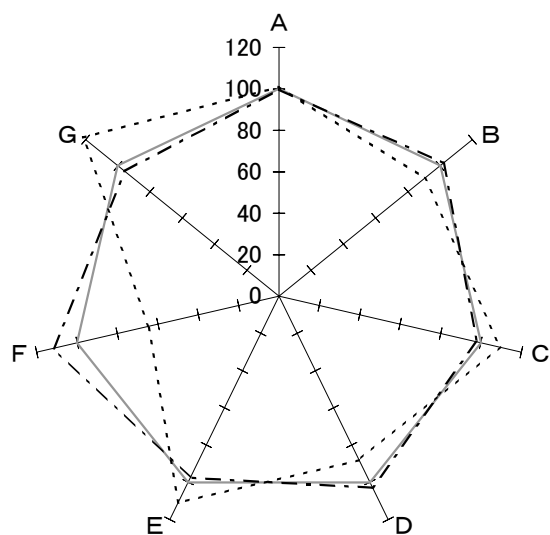

④ 財政状態 (機能性・安定性)

	全 体	黒 字	赤 字	
A : 1 病床当り総資産額 (千円)	6,936	6,921	7,004	
B : " 利益剰余金額 (千円)	3,367	3,439	3,043	
C : " 固定資産額 (千円)	4,245	4,156	4,643	
D : 自己資本比率 (%)	56.7	58.2	49.9	
E : 固定長期適合率 (%)	67.5	65.8	74.9	
F : 流動比率 (%)	392.5	438.0	254.0	
G : 医業収益対借入金比率 (%)	42.9	41.0	52.2	
<p>—— 全体 (169施設)</p> <p>- - - - 黒字 (134施設)</p> <p>..... 赤字 (35施設)</p>				

Ⅲ. 精神科病院

3 病院所在地の人口別

(3) 人口5万人以上の市

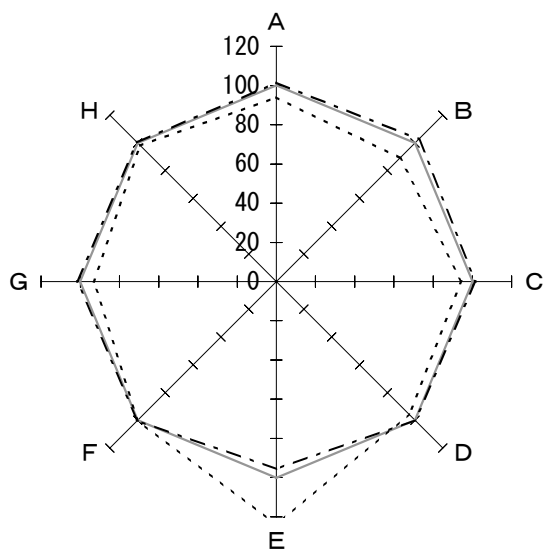

① 機能性

	全 体	黒 字	赤 字	
A : 一日平均入院患者数(人)	238.7	242.4	224.4	
B : 一日平均外来患者数(人)	55.3	56.8	49.3	
C : 病床利用率(%)	93.9	95.3	88.6	
D : 外来／入院比(倍)	0.23	0.23	0.22	
E : 平均在院日数(日)	380.2	362.9	472.6	
F : 患者規模100人当たり従事者(人)	53.9	54.0	53.9	
G : 患者1人1日当り入院収益(円)	12,837	13,047	11,977	
H : 患者1人1日当り外来収益(円)	8,254	8,290	8,096	
<p>—— 全体 (153施設)</p> <p>- - - - 黒字 (121施設)</p> <p>..... 赤字 (32施設)</p>				

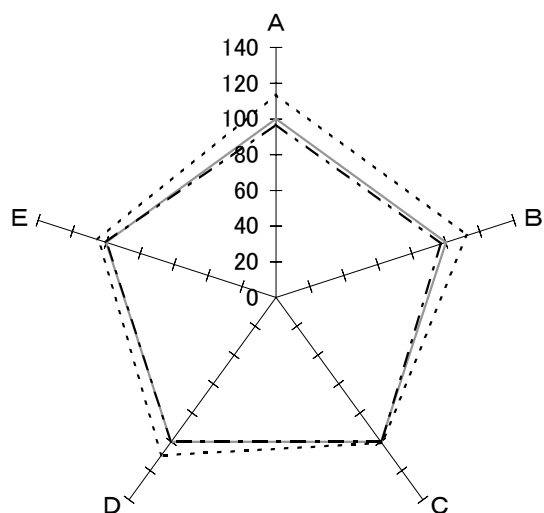

② 収益性

	全 体	黒 字	赤 字	
A : 人件費率(%)	60.1	58.3	68.3	
B : 材料費率(%)	12.9	12.5	14.5	
C : 経費率(%)	15.4	15.4	15.5	
D : 委託費率(%)	3.3	3.3	3.6	
E : 減価償却費率(%)	4.1	4.1	4.3	
<p>—— 全体 (153施設)</p> <p>- - - - 黒字 (121施設)</p> <p>..... 赤字 (32施設)</p>				

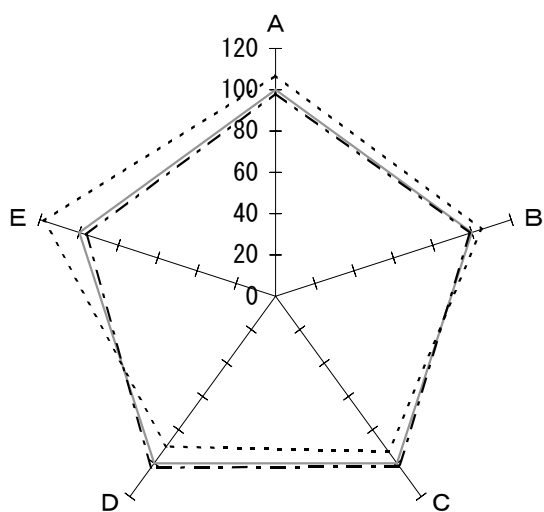

③ 生産性

	全 体	黒 字	赤 字	
A : 常勤医師 1 人当り年間給与費 (千円)	15,756	15,494	16,848	
B : 常勤看護師 1 人当り年間給与費 (千円)	4,761	4,706	4,990	
C : 従事者 1 人当り年間医業収益 (千円)	9,323	9,480	8,678	
D : 労働生産性 (千円)	5,991	6,138	5,387	
E : 労働分配率 (%)	93.5	90.0	110.1	
<p>—— 全体 (153施設)</p> <p>----- 黒字 (121施設)</p> <p>----- 赤字 (32施設)</p>				

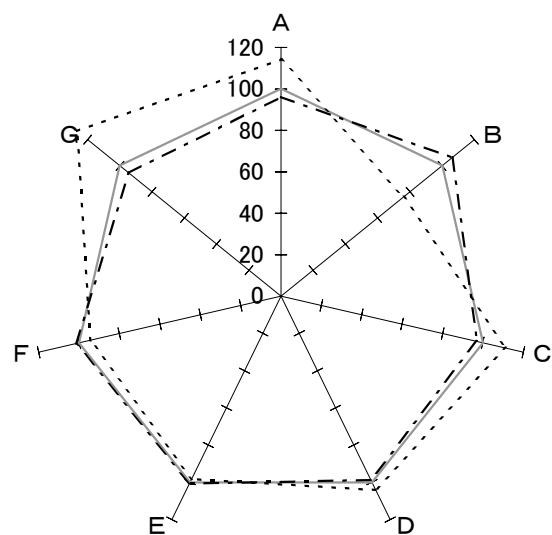

④ 財政状態 (機能性・安定性)

	全 体	黒 字	赤 字	
A : 1 病床当り総資産額 (千円)	7,019	6,756	8,017	
B : " 利益剰余金額 (千円)	2,670	2,838	2,033	
C : " 固定資産額 (千円)	4,264	4,137	4,748	
D : 自己資本比率 (%)	53.7	53.0	55.8	
E : 固定長期適合率 (%)	69.2	69.6	67.9	
F : 流動比率 (%)	297.6	302.6	281.5	
G : 医業収益対借入金比率 (%)	42.5	40.1	53.8	
<p>—— 全体 (153施設)</p> <p>----- 黒字 (121施設)</p> <p>----- 赤字 (32施設)</p>				

Ⅲ. 精神科病院

3 病院所在地の人口別

(4) その他

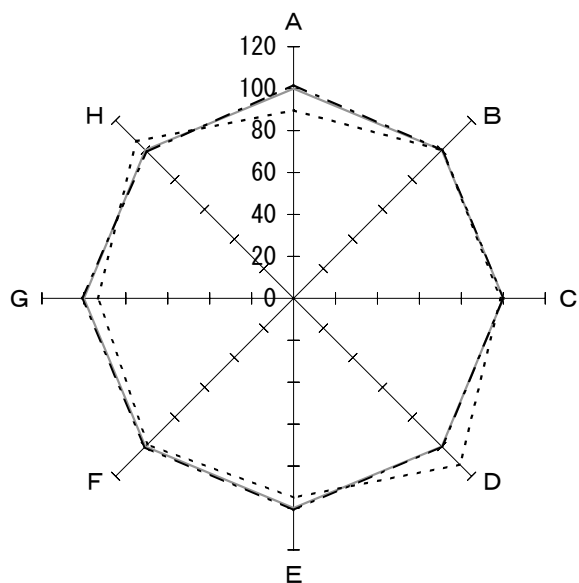

① 機能性

	全 体	黒 字	赤 字	
A : 一日平均入院患者数(人)	213.7	217.6	191.8	
B : 一日平均外来患者数(人)	54.4	54.4	54.4	
C : 病床利用率(%)	94.7	94.8	93.6	
D : 外来／入院比(倍)	0.25	0.25	0.28	
E : 平均在院日数(日)	420.9	424.5	399.5	
F : 患者規模100人当り従事者(人)	54.8	55.0	54.0	
G : 患者1人1日当り入院収益(円)	12,709	12,840	11,870	
H : 患者1人1日当り外来収益(円)	8,062	7,974	8,552	
—— 全体 (119施設) - · - · - 黒字 (101施設) - - - - 赤字 (18施設)				

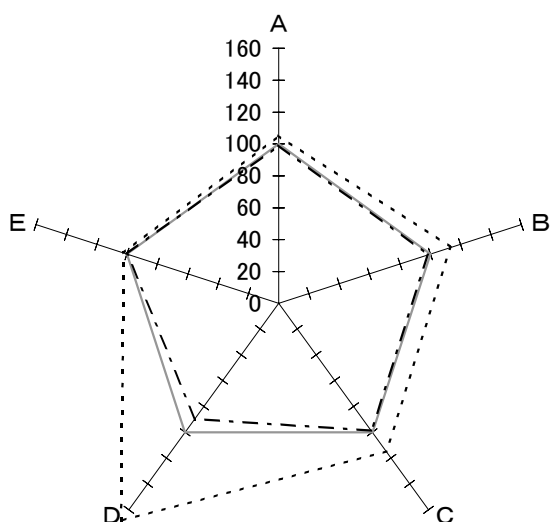

② 収益性

	全 体	黒 字	赤 字	
A : 人件費率(%)	59.3	58.8	62.4	
B : 材料費率(%)	11.9	11.7	13.5	
C : 経費率(%)	13.6	13.4	15.6	
D : 委託費率(%)	3.8	3.4	6.4	
E : 減価償却費率(%)	4.5	4.5	4.6	
—— 全体 (119施設) - · - · - 黒字 (101施設) - - - - 赤字 (18施設)				

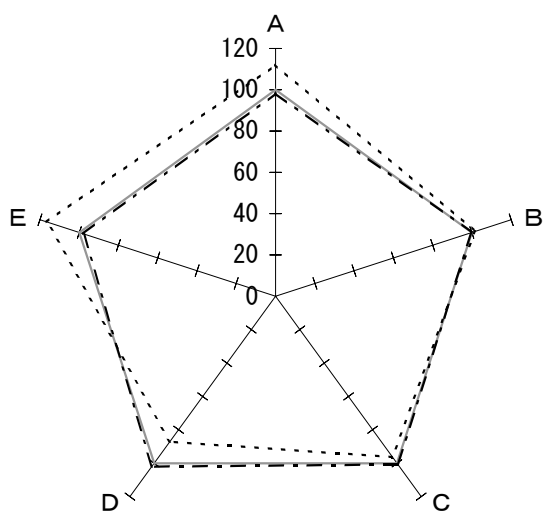

③ 生産性

	全 体	黒 字	赤 字	
A : 常勤医師 1 人当り年間給与費 (千円)	16,249	15,965	18,211	
B : 常勤看護師 1 人当り年間給与費 (千円)	4,509	4,498	4,579	
C : 従事者 1 人当り年間医業収益 (千円)	9,113	9,167	8,766	
D : 労働生産性 (千円)	6,024	6,146	5,242	
E : 労働分配率 (%)	89.6	87.7	104.3	
—— 全体 (119施設) - - - - 黒字 (101施設) 赤字 (18施設)				

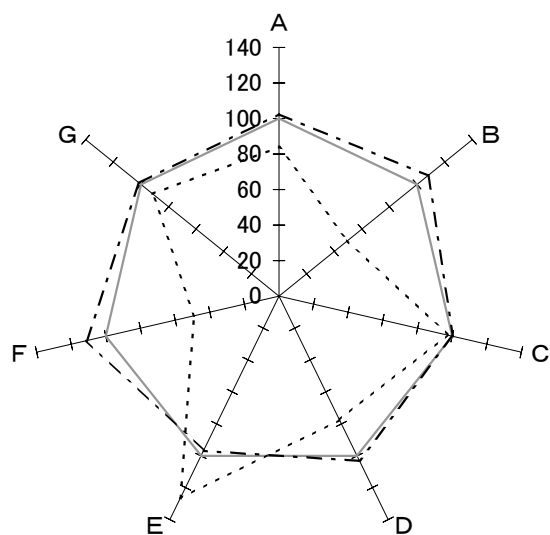

④ 財政状態 (機能性・安定性)

	全 体	黒 字	赤 字	
A : 1 病床当り総資産額 (千円)	7,014	7,192	5,895	
B : " 利益剰余金額 (千円)	3,170	3,424	1,576	
C : " 固定資産額 (千円)	4,131	4,149	4,021	
D : 自己資本比率 (%)	52.8	54.4	41.0	
E : 固定長期適合率 (%)	65.9	63.8	83.3	
F : 流動比率 (%)	355.3	395.3	174.9	
G : 医業収益対借入金比率 (%)	46.5	47.1	42.6	
—— 全体 (119施設) - - - - 黒字 (101施設) 赤字 (18施設)				

IV. 参考

患者給食の委託状況（収益性）

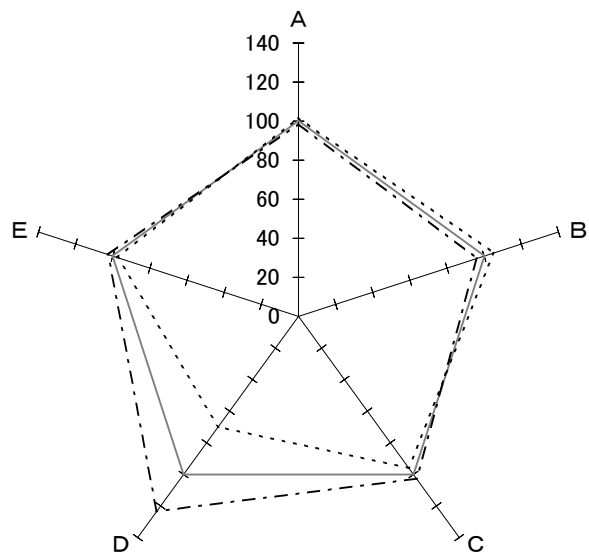

① 一般病院

	全 体	委託してい る	委託してい ない	
	A : 人件費率 (%)	51.0	50.3	51.9
B : 材料費率 (%)	22.2	21.3	23.3	
C : 経費率 (%)	15.1	15.5	14.5	
D : 委託費率 (%)	4.3	5.3	3.0	
E : 減価償却費率 (%)	4.0	4.1	3.9	

—— 全体 (1,088施設)
 - · - · - 委託してい
る (588施設)
 - - - - 委託してい
ない (500施設)

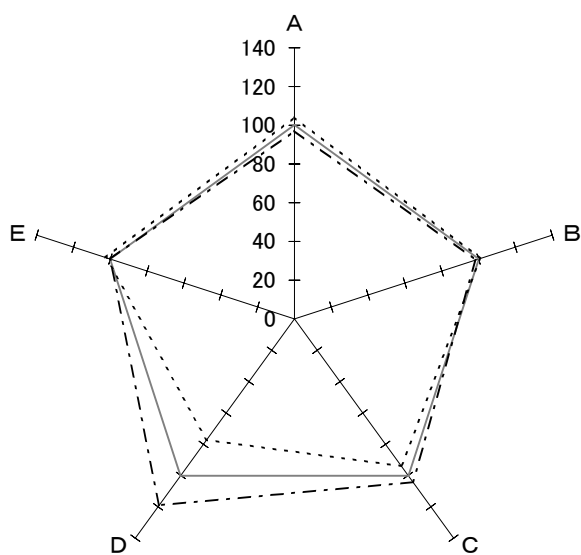

② 療養型病院

	全 体	委託してい る	委託してい ない	
	A : 人件費率 (%)	55.0	53.4	57.2
B : 材料費率 (%)	11.2	11.0	11.3	
C : 経費率 (%)	17.6	18.3	16.5	
D : 委託費率 (%)	4.8	5.7	3.7	
E : 減価償却費率 (%)	4.1	4.1	4.2	

—— 全体 (293施設)
 - · - · - 委託してい
る (164施設)
 - - - - 委託してい
ない (129施設)

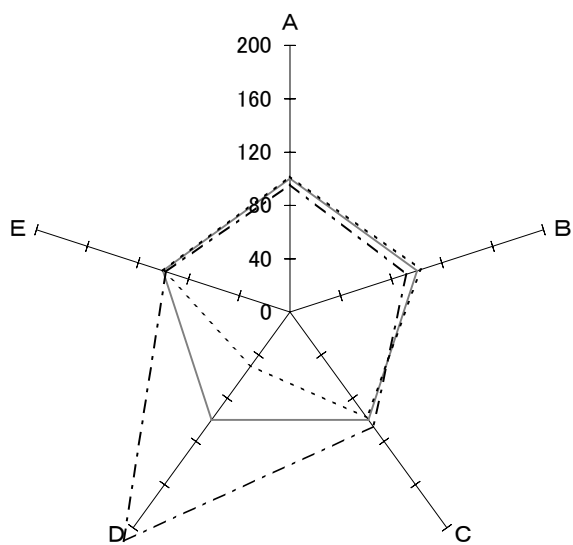

③ 精神科病院

	全 体	委託してい る	委託してい ない	
A : 人件費率 (%)	60.1	57.6	61.2	
B : 材料費率 (%)	12.4	11.4	12.8	
C : 経費率 (%)	14.5	15.4	14.2	
D : 委託費率 (%)	3.2	6.8	1.6	
E : 減価償却費率 (%)	4.3	4.2	4.3	
<p>—— 全体 (511施設)</p> <p>.....委託してい る (160施設)</p> <p>-----委託してい ない (351施設)</p>				