

010180 不随意運動

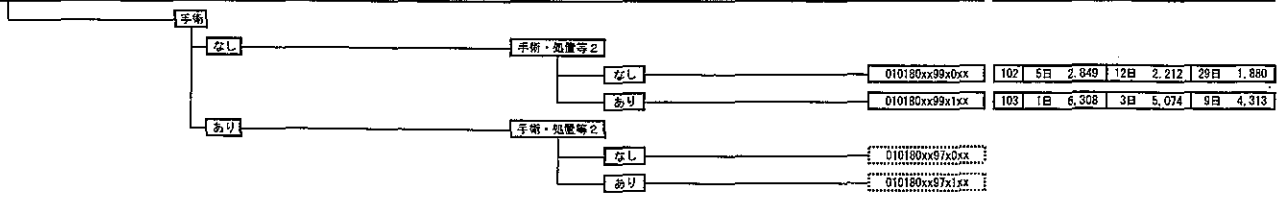

010190 遺伝性運動失調症

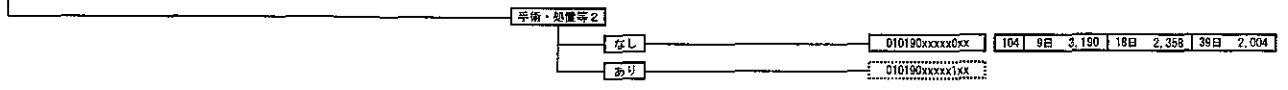

010200 水頭症

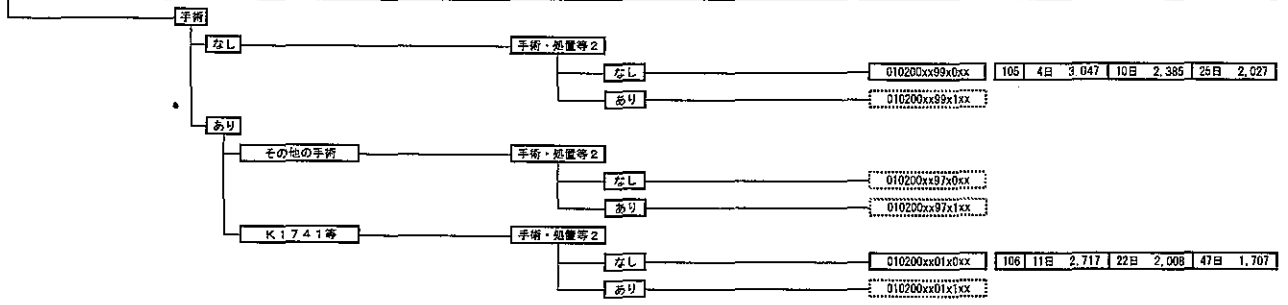

010210 アルツハイマー病

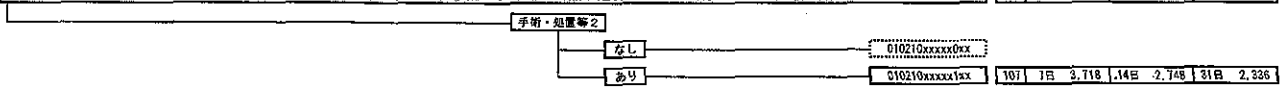

010220 痴呆性疾患(アルツハイマーを除く)その他の変性疾患

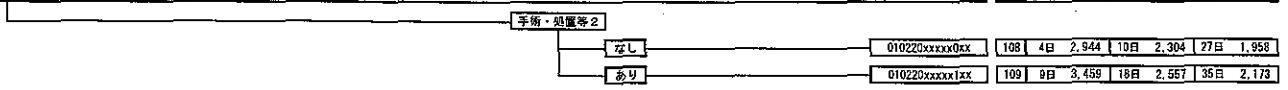

010230 てんかん

手術・処置等2
1:人工呼吸など
2: SPEGI, PET

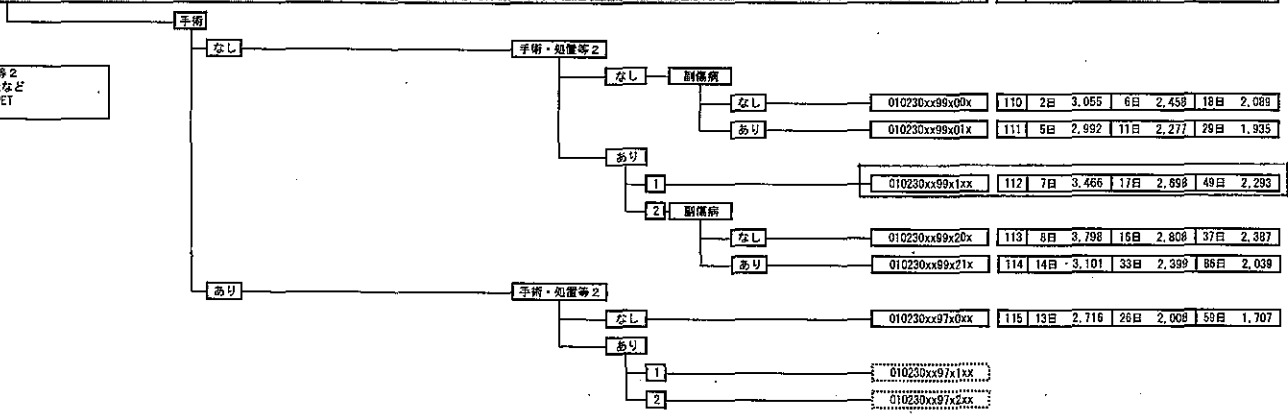

010240 片頭痛・頭痛症候群(その他)

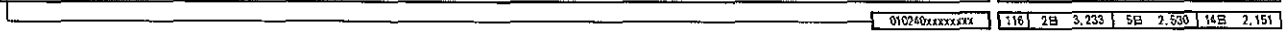

010250 アルコール依存症候群

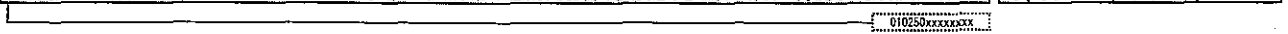

010260 ヴェルニッケ脳症

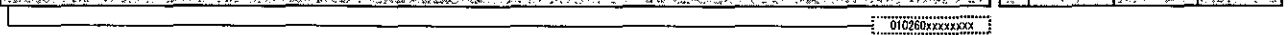

010270 中毒性脳症

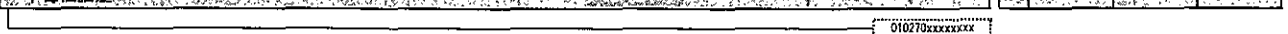

010280 ジストニア・筋無力症

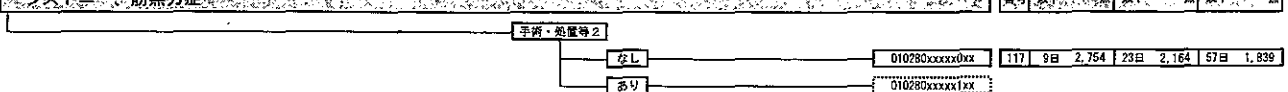

110275 急性腎炎症候群		番号	以下	点	以下	点	以下	点	
手術・処置等 2									
なし		110275xxxx0xx	1049	8日	2,568	17日	1,985	37日	1,645
あり									
1		110275xxxx1xx							
2		110275xxxx2xx							

手術・処置等 2
1: 人工腎臓
2: 腹膜透析

110280 慢性腎炎症候群、慢性間質性腎炎、慢性腎不全		番号	以下	点	以下	点	以下	点
手術・処置等 2								
なし								
あり								
1								
2								
3								

手術・処置等 2
1: 人工腎臓
2: 腹膜透析
3: 血液交換療法

110290 急性腎不全		番号	以下	点	以下	点	以下	点
手術・処置等 1								
なし								
あり								
手術・処置等 2								
なし								
あり								
1								
2								
3								
手術・処置等 1								
なし								
あり								
手術・処置等 2								
なし								
あり								
1								
2								
3								
手術・処置等 1								
なし								
あり								
手術・処置等 2								
なし								
あり								
1								
2								
3								
手術・処置等 1								
なし								
あり								
手術・処置等 2								
なし								
あり								
1								
2								
3								

手術・処置等 2
1: 人工腎臓
2: 腹膜透析
3: 持続循環式血液濾過術

110310 腎臓の感染症		番号	以下	点	以下	点	以下	点	
手術									
なし		110310xx98xxxx	1062	4日	2,980	9日	2,280	18日	1,938
あり		110310xx97xxxx	1063	9日	3,037	19日	2,284	48日	1,941

110320 腎臓、泌尿器の疾患(その他)		番号	以下	点	以下	点	以下	点	
手術									
なし		110320xx98xxxx	1064	5日	2,883	10日	2,131	24日	1,811
あり									
その他の手術		110320xx97xxxx	1065	7日	2,785	16日	2,140	43日	1,819
K O I O S 等		110320xx01xxxx	1066	5日	2,808	10日	2,076	23日	1,765

020080	眼窩腫瘍	手術	なし	020080xx99xxxx	127	4日	2,615	9日	2,001	21日	1,701	
			あり	020080xx97xxxx								
020090	虹彩・毛様体・脈絡膜・網膜腫瘍	手術	なし	020090xx99xxxx								
			あり	020090xx97xxxx								
020100	房水腫瘍	手術	なし	020100xx99xxxx								
			あり	020100xx97xxxx								
020110	白内障・水晶体の疾患	手術	なし	020110xx99xxxx	128	1日	2,493	2日	1,843	5日	1,567	
			あり	手術・処置等2								
			なし	重症度等								
				片眼	020110xx97x0x0	129	2日	2,416	4日	1,767	8日	1,519
				両眼	020110xx97x0x1	130	4日	2,414	9日	1,847	15日	1,570
			あり	重症度等								
				片眼	020110xx97x1x0	131	2日	3,056	4日	2,259	8日	1,920
				両眼	020110xx97x1x1	132	5日	3,102	10日	2,293	17日	1,949
020120	急性前部ぶどう膜炎	手術	なし	020120xx99xxxx	133	7日	2,752	14日	2,034	30日	1,729	
			あり	020120xx97xxxx	134	8日	2,508	17日	1,890	43日	1,607	
020130	原田病	手術	なし	020130xx99xxxx	135	10日	2,633	20日	1,946	39日	1,654	
			あり	020130xx97xxxx								
020140	網脈絡膜炎・網膜炎・急性網膜壊死	手術	なし	020140xx99xxxx								
			あり	020140xx97xxxx								
020150	斜視(外傷性・弛緩性を除く)	手術	なし	020150xx99xxxx	136	3日	2,852	10日	2,321	26日	1,973	
			あり	020150xx97xxxx	137	1日	2,269	3日	1,825	6日	1,551	
020160	網膜剥離	手術	なし	020160xx99xxxx	138	2日	2,521	5日	1,973	12日	1,677	
			あり	重症度等								
				片眼	020160xx97xxx0	139	7日	2,391	14日	1,768	25日	1,509
				両眼	020160xx97xxx1	140	12日	2,221	25日	1,664	47日	1,414
020180	糖尿病性増殖性網膜炎	手術	なし	020180xx99xxxx	141	2日	2,554	5日	1,998	14日	1,698	
			あり	手術・処置等2								
			なし	重症度等								
				片眼	020180xx97x0x0	142	7日	2,463	14日	1,821	28日	1,548
				両眼	020180xx97x0x1	143	14日	2,390	28日	1,767	52日	1,502
			あり	重症度等								
				片眼	020180xx97x1x0	144	5日	3,232	11日	2,459	21日	2,090
				両眼	020180xx97x1x1							
020190	未熟児網膜炎	手術	なし	020190xx99xxxx								
			あり	020190xx97xxxx	145	6日	2,379	14日	1,836	37日	1,561	

060090 ~ 060110

060090	胃の良性腫瘍	手術	以下	以下	以下		
		なし	060090xx99xxxx	592	2日 3,046	6日 2,450	16日 2,083
		あり					
		その他の手術	060090xx97xxxx	593	7日 3,004	15日 2,269	38日 1,929
		K6534等	060090xx02xxxx	594	4日 2,879	8日 2,128	16日 1,899
		K6571等	060090xx01xxxx	595	8日 2,892	16日 2,138	28日 1,817

060100	小腸大腸の良性疾患(良性腫瘍を含む)	手術	以下	以下	以下		
		なし	060100xx99xxxx	596	2日 2,917	5日 2,283	12日 1,941
		あり					
		その他の手術	060100xx97xxxx	597	3日 2,913	9日 2,343	26日 1,992
		K740S等	060100xx03xxxx	598	13日 2,798	27日 2,094	51日 1,780
		K7212等	060100xx02xxxx	599	1日 2,838	3日 2,283	6日 1,941
		K719S等	060100xx01xxxx	600	11日 2,910	22日 2,151	43日 1,828

060110	肝の良性腫瘍	手術	以下	以下	以下		
		なし	060110xx99xxxx	601	3日 3,788	8日 2,981	16日 2,534
		あり					

診断分類		医療資源を最も投入した傷病名		年齢、出生時体重等		手術		手術・処置等1		手術・処置等2		副傷病		重症度等				
MDC	コード	分類名	ICD名称	ICDコード	年齢、出生時体重	手術分岐	対応フラグ	点数表名称	区分等	対応フラグ	処置等名称	区分等	対応フラグ	疾患名	疾患コードまたはICDコード	重症度等		
08	0040	直腸肛門(直S状結腸から肛門)の悪性腫瘍	直腸S状結腸移行部の悪性新生物	C19		手術なし	99	99 手術なし		1	5 腫瘍、虫垂腫瘍 切除術	K725	3	8 化学療法あり、放射線療法なし	1	1 ヘルニアの記載のない腸閉塞	060210	
			直腸の悪性新生物	C20		その他の手術あり	97	97 その他のコード		1	4 全層、分層植皮術	K013\$	2	6 放射線療法	1	1 貧血(その他)	130090	
			肛門および肛門管の悪性新生物	C21\$		内視鏡的結腸ポリリープ切除術 早期悪性腫瘍切除術 悪性腫瘍切除術	03	14 内視鏡的結腸ポリリープ切除術	K7211	1	4 皮弁作成術、移動術、切断術、凍凍皮弁術	K015\$	1	3 人工腎臓	J0382	1	1 敗血症	160160
			直腸S状結腸移行部の上皮内癌	D011		直腸腫瘍摘出術(ポリリープ摘出を含む。)等	02	12 直腸腫瘍摘出術(ポリリープ摘出を含む。)	K738\$	1	4 動脈(皮)弁術、筋(皮)弁術	K018、	1	2 中心静脈注射	O005			
			直腸の上皮内癌	D012		試験開腹術	02	13 試験開腹術	K636	1	4 遊離皮弁術(頸、複蓋下血管蒂付きのもの)	K017	1	1 人工呼吸	J045\$			
			肛門および肛門管の上皮内癌	D013		骨盤内臓全摘術等	01	01 骨盤内臓全摘術	K645	1	4 複合組織移植術	K019						
			その他および部位不明の腸の上皮内癌	D014		直腸切除・切断術	01	02 直腸切除・切断術	K7482	1	4 自家遊離複合組織移植術(腸管切断を伴うもの)	K020	1	4 組織拡張器による再建手術(一連につき)	K022			
						直腸切除・切断術	01	03 直腸切除・切断術	K7404	1	4 経皮的腎(腎蓋)造設術	K775	1	3 残存尿管摘出術	K784			
						直腸切除・切断術	01	04 直腸切除・切断術	K7481	1	3 尿管膀胱吻合術	K786	1	3 尿管尿管吻合術	K787			
						直腸切除・切断術	01	05 直腸切除・切断術	K7403	1	3 残存尿管摘出術	K784	1	2 抗悪性腫瘍剤(動脈、静脈又は腹腔内持続注入用)埋込型カテーテル設置	K811\$			
						直腸切除・切断術	01	06 直腸切除・切断術	K7402	1	3 尿管尿管吻合術	K787	1	1 人工肛門造設術	K725			
						直腸切除・切断術	01	07 直腸切除・切断術	K7401	1	3 尿管尿管吻合術	K787	1	1 人工肛門閉鎖術	K7322			
						直腸切除・切断術	01	08 直腸切除・切断術	K740-2	1	2 抗悪性腫瘍剤(動脈、静脈又は腹腔内持続注入用)埋込型カテーテル設置	K811\$	1	1 人工肛門形成術	K738\$			
						直腸切除・切断術	01	09 直腸切除・切断術	K740-3	1	1 人工肛門閉鎖術	K7322	1	1 人工肛門形成術	K738\$			
						直腸切除・切断術	01	10 直腸切除・切断術	K7193	1	1 人工肛門閉鎖術	K7322	1	1 人工肛門形成術	K738\$			
						直腸切除・切断術	01	11 直腸切除・切断術	K719-3	1	1 人工肛門形成術	K738\$	1	1 人工肛門形成術	K738\$			

厚生労働大臣が指定する病院の病棟における療養に要する費用の額の算定方法等の施行に伴う実施上の留意事項について（抜粋）（保医発第0320001号）

第2 診断群分類区分等について

1 診断群分類区分の適用の考え方

- ・ 診断群分類点数表に掲げる傷病名、手術、処置等又は副傷病名の内容は、定義告示に定められており、入院患者に対する診断群分類区分の適用は、当該患者の傷病名、手術、処置等、副傷病名等に基づき主治医が判断するものとする。
なお、主治医は、診断群分類区分の適用に際し、定義告示及び診断群分類定義樹形図（別添1。以下「ツリー図」という。）を参考にすること。
- ・ 「傷病名」は、入院期間において治療の対象となった傷病のうち医療資源を最も投入した傷病（医療資源を最も投入した傷病が確定していない場合は入院の契機となった傷病をいう。）について、主治医がICD10から選択すること。
ただし、以下のICD10については、選択しないこと。
 - ・ 詳細不明の寄生虫症（B89）
 - ・ 他章に分類される疾患の原因であるレンサ球菌およびブドウ球菌（B95）からその他および詳細不明の感染症（B99）
 - ・ 心拍の異常（R00）からその他の診断名不明確および原因不明の死亡（R99）（ただし、鼻出血（R040）、喀血（R042）、気道のその他の部位からの出血（R048）、気道からの出血、詳細不明（R049）、熱性けいれん（R560）、限局性発汗過多（R610）、全身性発汗過多（R611）、発汗過多、詳細不明（R619）、ブドウ糖負荷試験異常（R730）を除く）また、独立した多部位の悪性腫瘍（C97）については選択せず、主たる部位の悪性腫瘍のいずれかを選択すること。
- ・ 手術等が実施されていない期間に診断群分類区分の適用を判断する場合には、予定されている手術等（入院診療計画等により確認されるものに限る。）も勘案して診断群分類区分の適用を判断する。
- ・ 一の入院期間において複数の傷病に対して治療が行われた場合においても、一の診断群分類区分を決定すること。
- ・ 同一の傷病に対して複数の手術等が行われた場合等においても、一の診断群分類区分を決定するものとし、決定においては以下の点に留意すること。
 - ・ 入院中に、定義告示に掲げられた複数の手術等の診療行為が行われ、同一疾患内の複数の診断群分類区分に該当する可能性がある場合の取扱いについては、「手術」、「手術・処置等1」、「手術・処置等2」の全ての項目において、ツリー図上、下に掲げられた診断群分類を優先して選択すること。
- ・ 主治医による診断群分類区分の適用の決定は、請求時に行うものとする。

010060 手術・処置等2

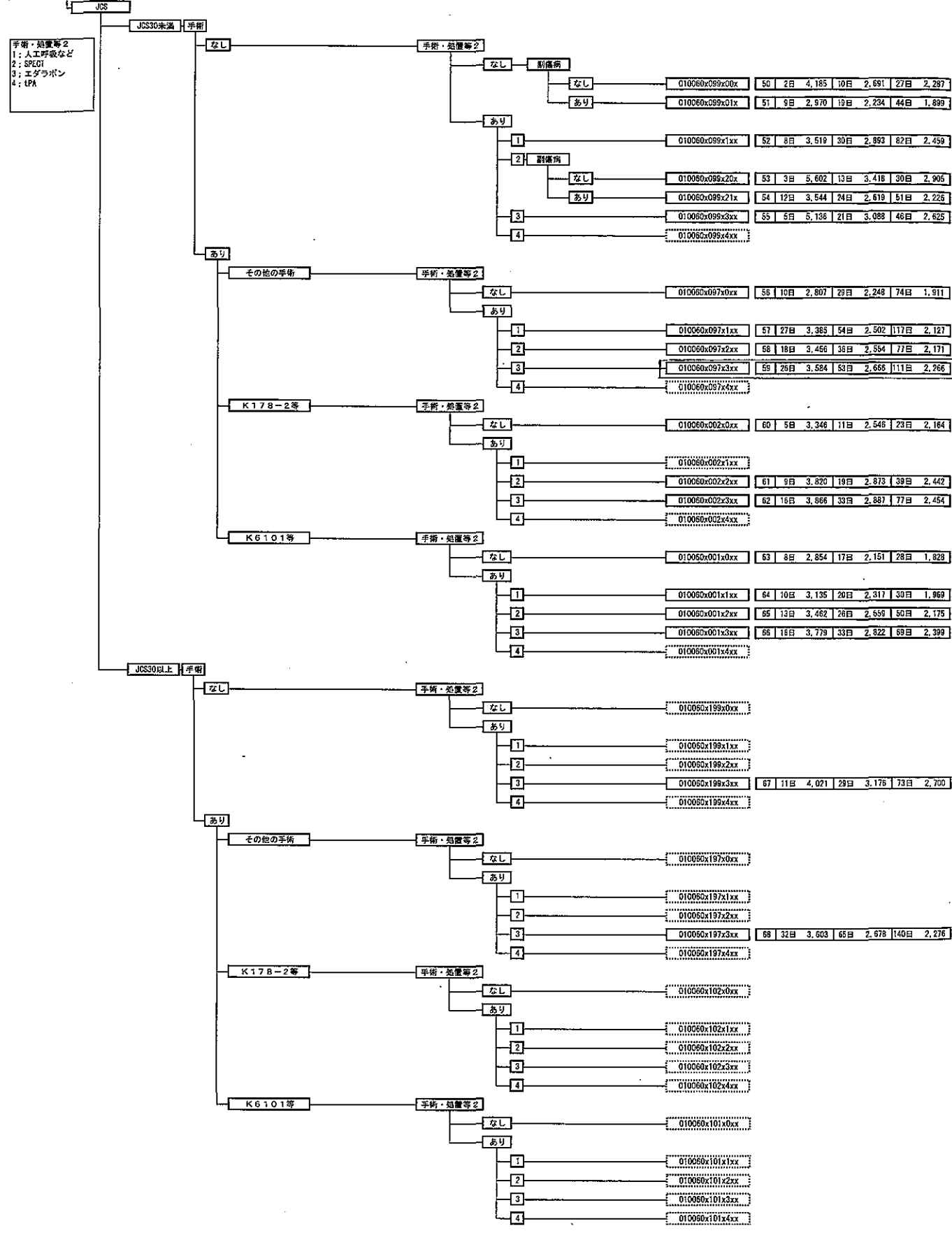

010070 手術・処置等2

