

11013x	下部尿路疾患
	110131 下部尿路結石症
	110132 膀胱尿管逆流症
	110133 神経因性膀胱
	110134 下部尿路の炎症
	110135 尿道狭窄
	110136 尿失禁

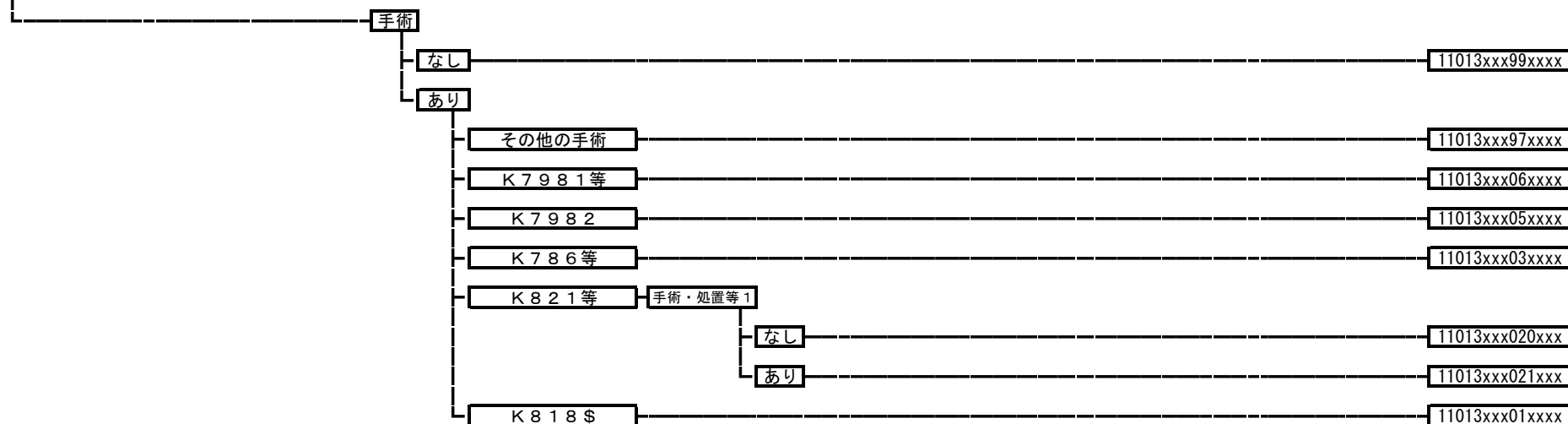

110200 前立腺肥大症等

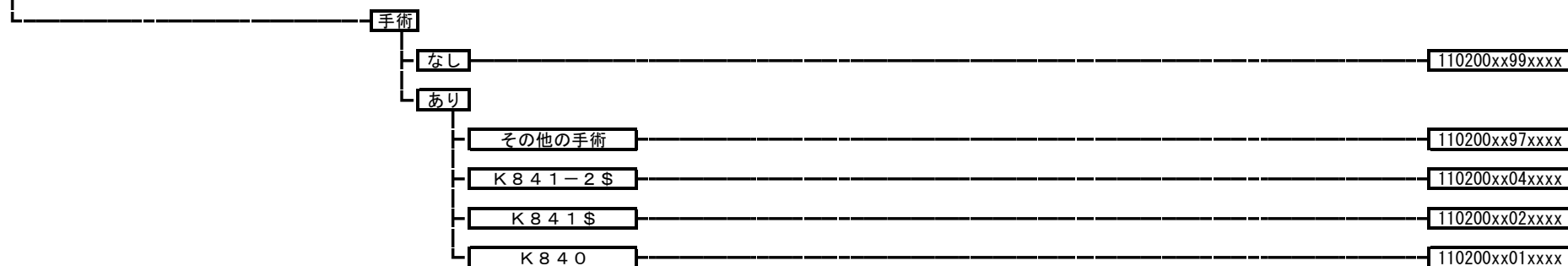

11022x	男性生殖器疾患
110221	男性生殖器炎症性疾患
110222	陰茎・包皮の疾患
110223	陰嚢内疾患（悪性、炎症性疾患を除く。）
110224	男性生殖器の障害

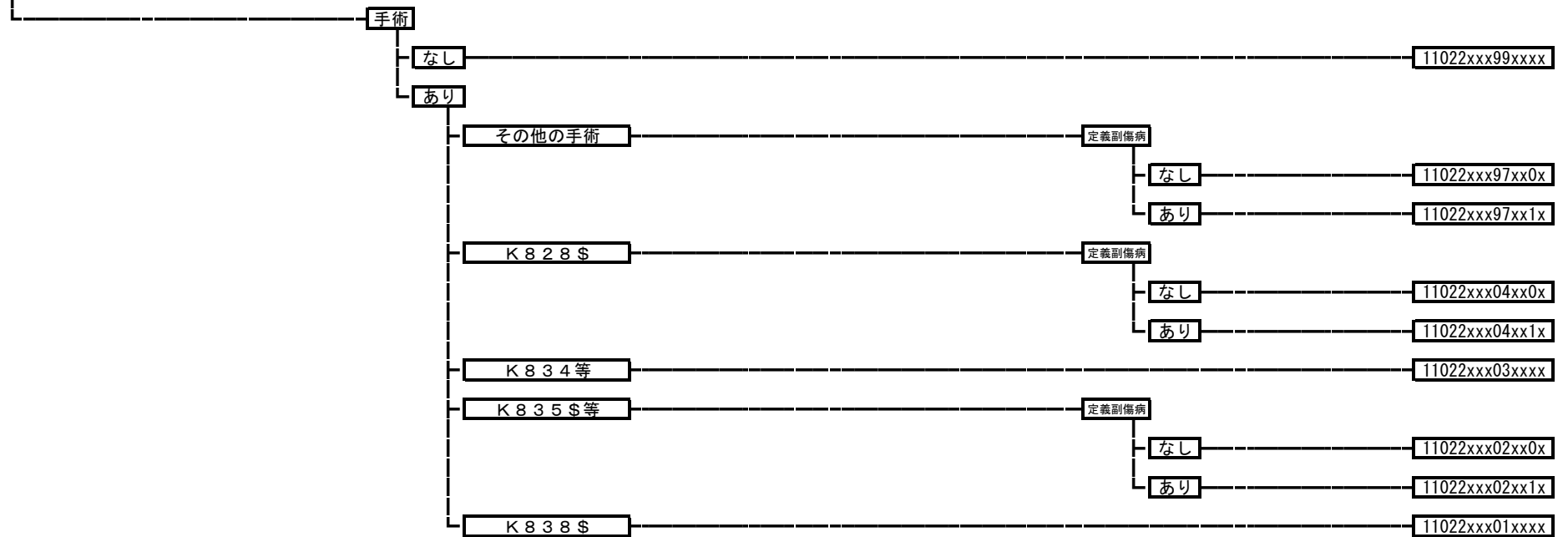

110260 ネフローゼ症候群

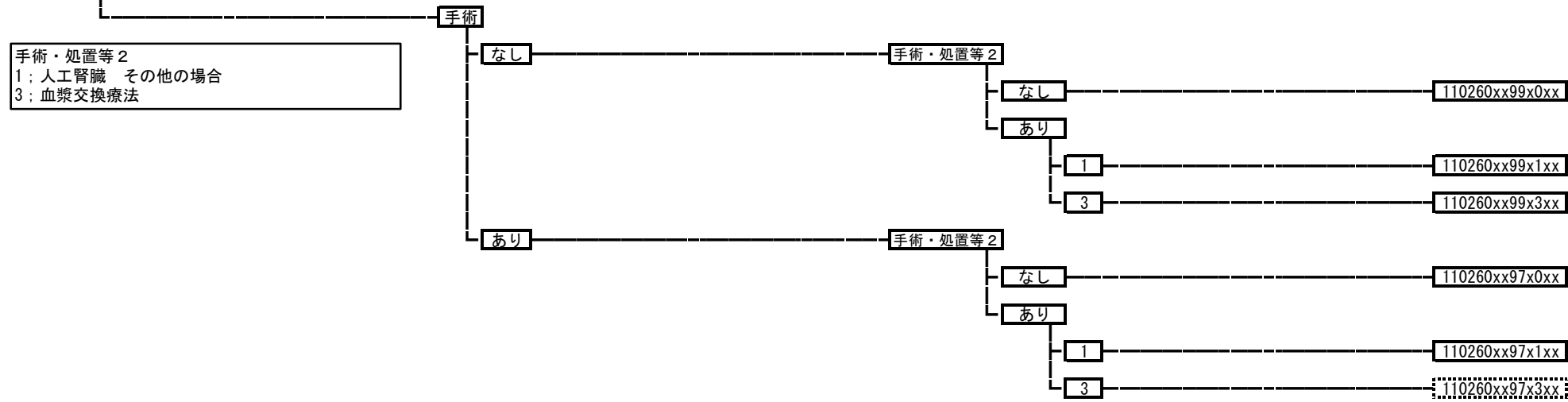

110270 急速進行性腎炎症候群

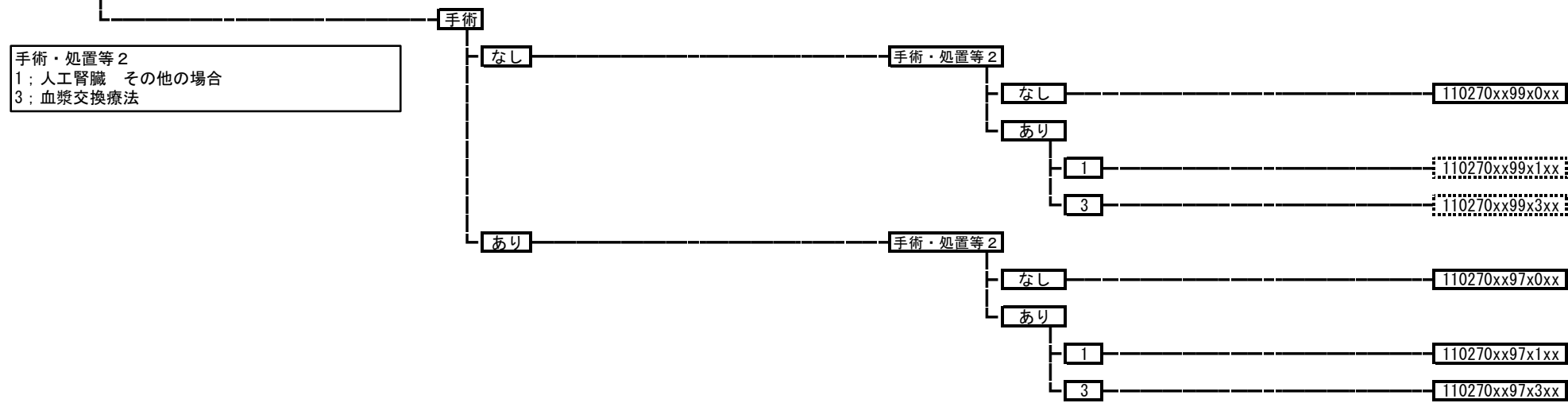

110275 急性腎炎症候群

110275xxxxxxxx

110280 慢性腎炎症候群・慢性間質性腎炎・慢性腎不全

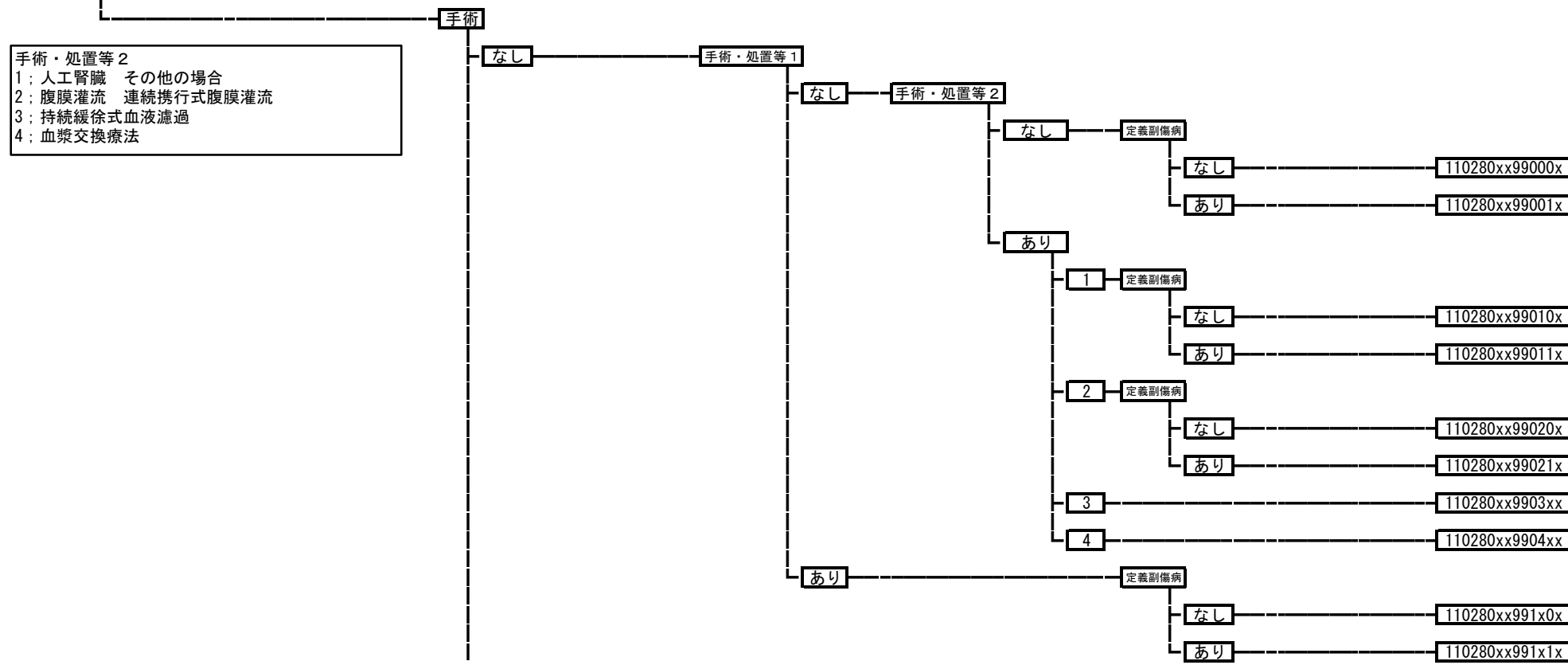

手術・処置等 2
 1；人工腎臓 その他の場合
 2；腹膜灌流 連続携行式腹膜灌流
 3；持続緩徐式血液濾過
 4；血漿交換療法

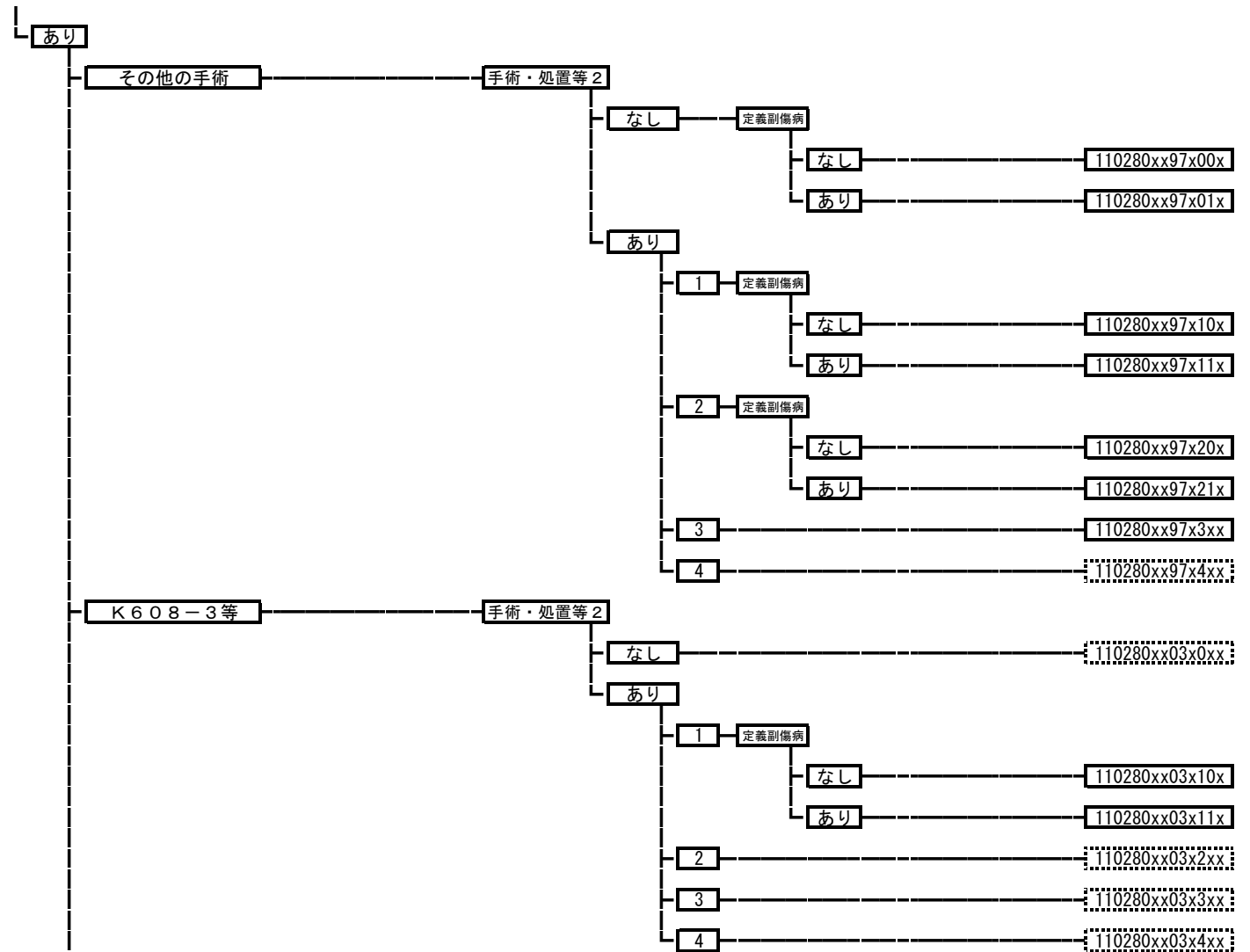

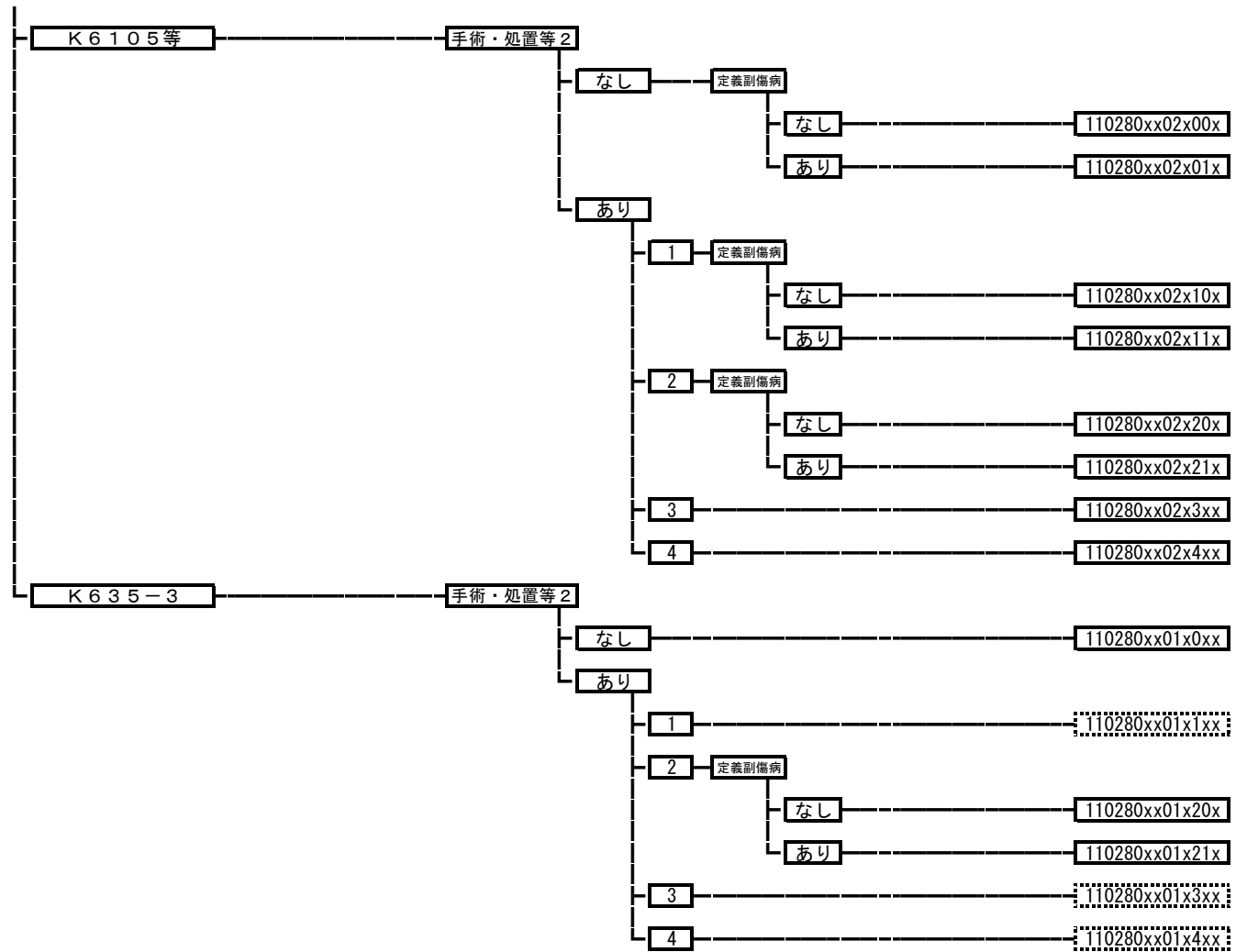

110290 急性腎不全

手術・処置等 2
 1: 人工腎臓 その他の場合
 3: 持続緩徐式血液濾過

手術

なし

手術・処置等 2

なし

定義副傷病

なし

110290xx99x00x

あり

110290xx99x01x

あり

1

110290xx99x1xx

3

110290xx99x3xx

あり

その他の手術

手術・処置等 2

なし

定義副傷病

なし

110290xx97x00x

あり

110290xx97x01x

あり

1

110290xx97x1xx

3

110290xx97x3xx

K775等

手術・処置等 2

なし

110290xx01x0xx

あり

1

110290xx01x1xx

3

110290xx01x3xx

110310 腎臓または尿路の感染症

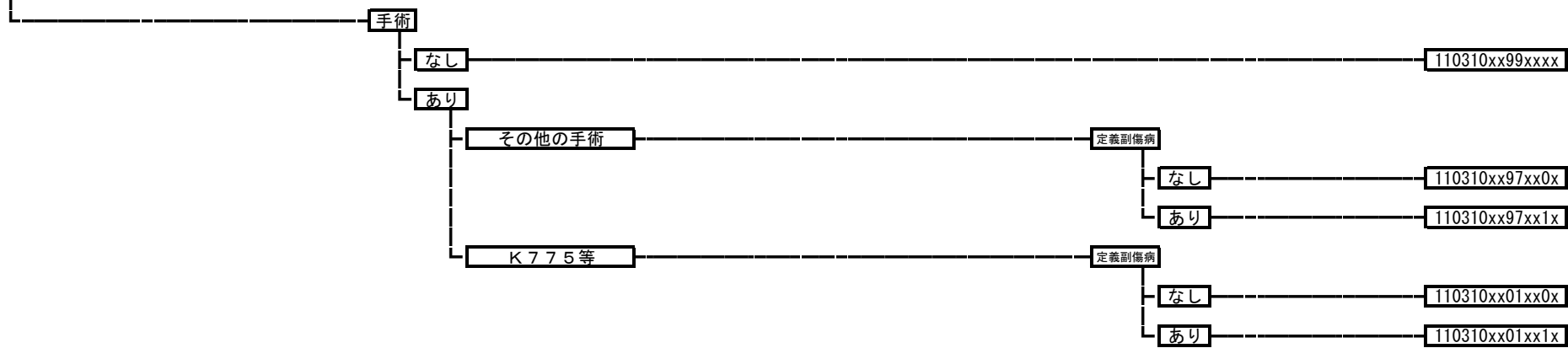

110320 腎、泌尿器の疾患（その他）

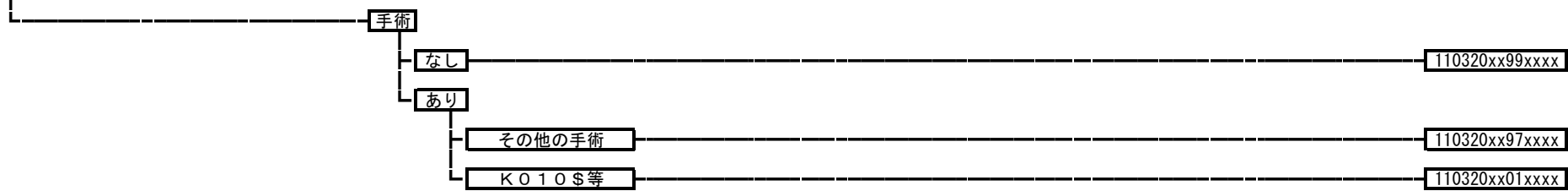

110420 水腎症（その他）

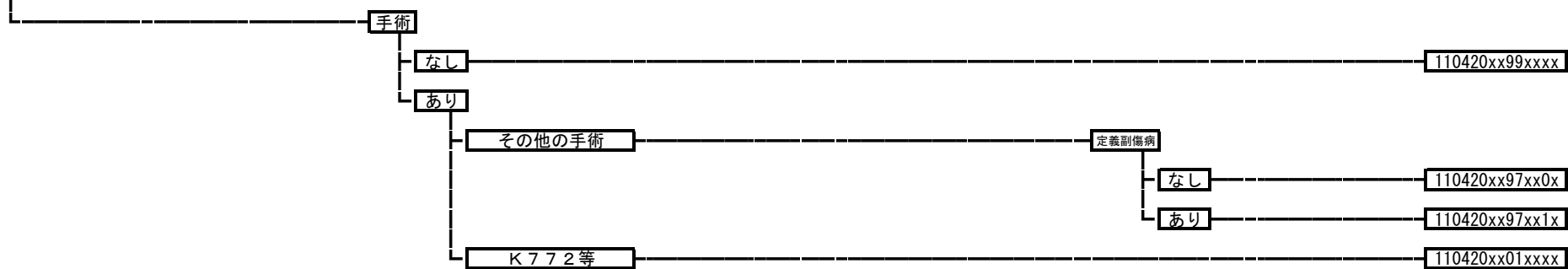

110430 腎動脈塞栓症

110430xxxxxxxx

120010 卵巣・子宮附属器の悪性腫瘍

手術

手術・処置等 2
 1; 人工呼吸、中心静脈注射
 2; 化学療法なしかつ放射線療法あり
 3; 化学療法ありかつ放射線療法あり
 4; 化学療法ありかつ放射線療法なし
 5; カルボプラチン+パクリタキセルあり、
 カルボプラチン+ドセタキセル水和物あり
 6; ドキソルピシン塩酸塩リポソーム製剤

なし

手術・処置等 2

なし

120010xx99x0xx

あり

1

120010xx99x1xx

2

120010xx99x2xx

3

120010xx99x3xx

4

定義副傷病

なし

120010xx99x40x

あり

120010xx99x41x

5

定義副傷病

なし

120010xx99x50x

あり

120010xx99x51x

6

定義副傷病

なし

120010xx99x60x

あり

120010xx99x61x

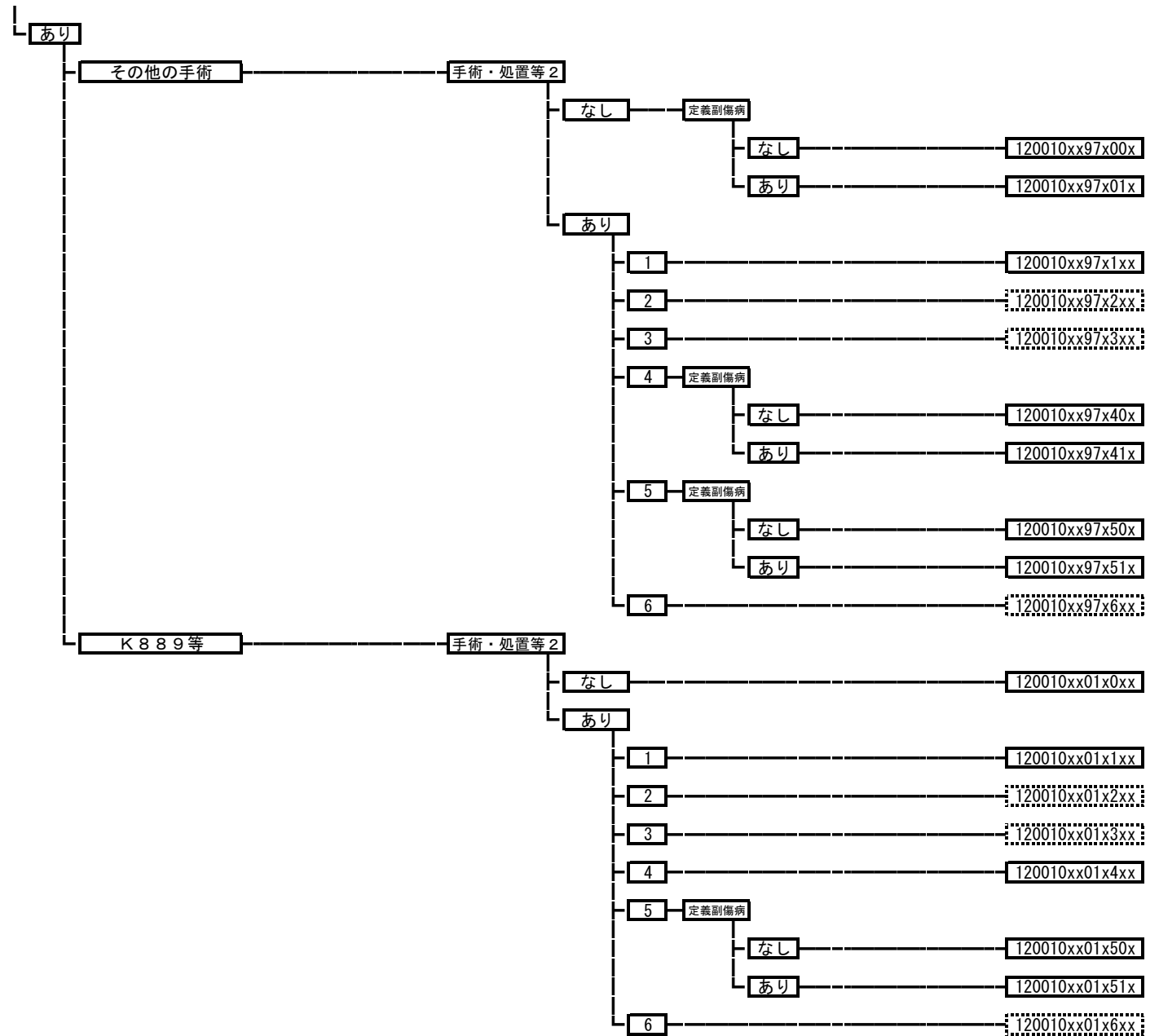

12002x	子宮頸・体部の悪性腫瘍	
	120021	子宮頸部の悪性腫瘍
	120022	子宮体部の悪性腫瘍
	120023	子宮の悪性腫瘍（その他）

手術・処置等 2
 1；人工呼吸、中心静脈注射
 2；化学療法なしかつ放射線療法あり
 3；化学療法ありかつ放射線療法あり
 4；化学療法ありかつ放射線療法なし

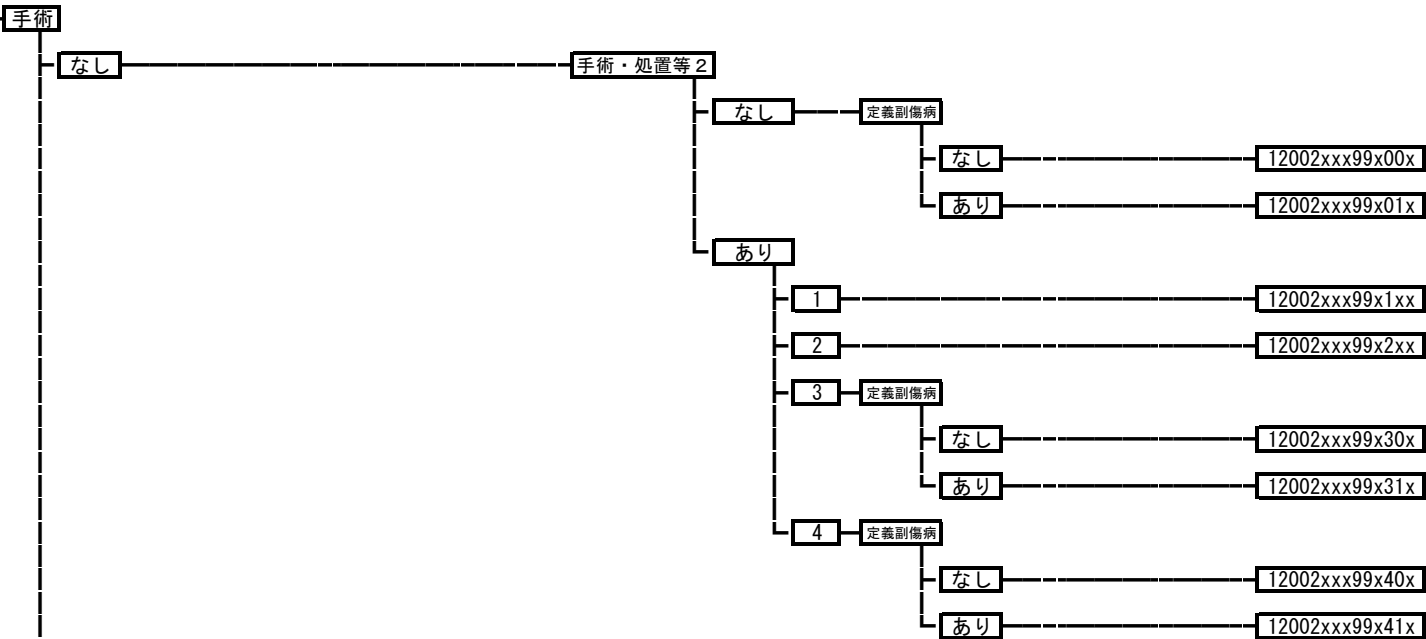

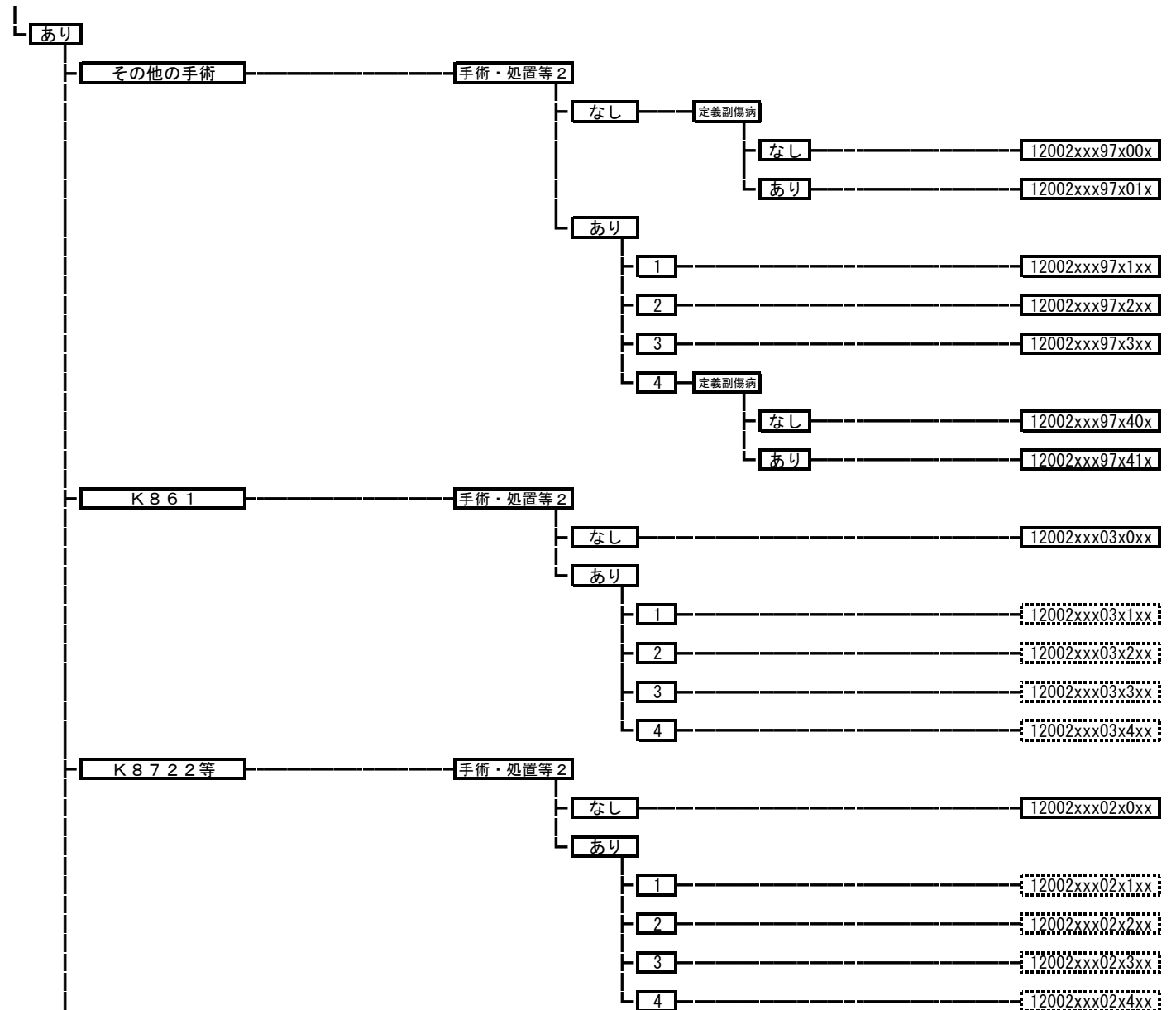

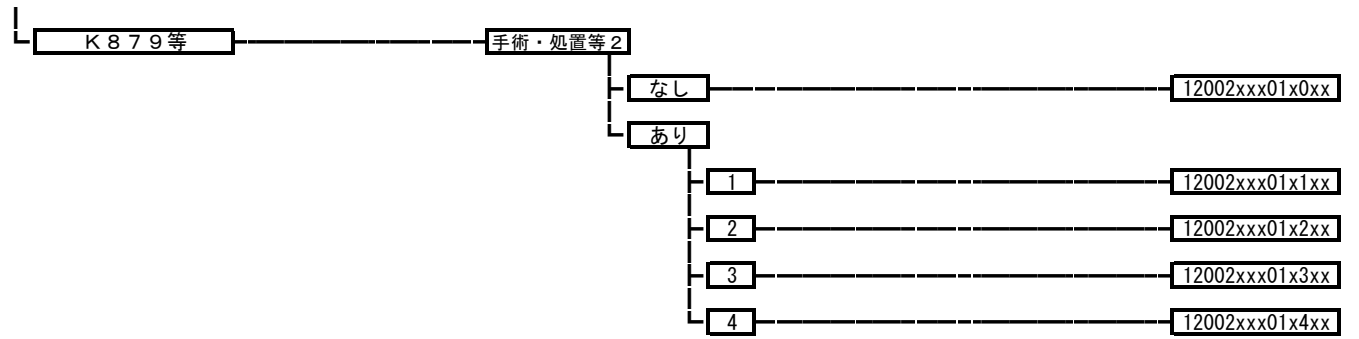

120030 外陰の悪性腫瘍

手術・処置等 2
 1; 人工呼吸、中心静脈注射
 2; 放射線療法
 3; 化学療法ありかつ放射線療法なし

手術

なし

手術・処置等 2

なし

120030xx99x0xx

あり

1

120030xx99x1xx

2

120030xx99x2xx

3

120030xx99x3xx

あり

手術・処置等 1

なし

手術・処置等 2

なし

120030xx9700xx

あり

1

120030xx9701xx

2

120030xx9702xx

3

120030xx9703xx

あり

手術・処置等 2

なし

120030xx9710xx

あり

1

120030xx9711xx

2

120030xx9712xx

3

120030xx9713xx

120040 腔の悪性腫瘍

手術・処置等 2
 1; 人工呼吸、中心静脈注射
 2; 放射線療法
 3; 化学療法ありかつ放射線療法なし

手術

なし

手術・処置等 2

なし

120040xx99x0xx

あり

1

120040xx99x1xx

2

120040xx99x2xx

3

120040xx99x3xx

あり

手術・処置等 2

なし

120040xx97x0xx

あり

1

120040xx97x1xx

2

120040xx97x2xx

3

120040xx97x3xx

120050 絨毛性疾患

手術

なし

手術・処置等 2

なし

120050xx99x0xx

あり

120050xx99x1xx

あり

その他の手術

手術・処置等 2

なし

120050xx97x0xx

あり

120050xx97x1xx

K911等

手術・処置等 2

なし

120050xx01x0xx

あり

120050xx01x1xx

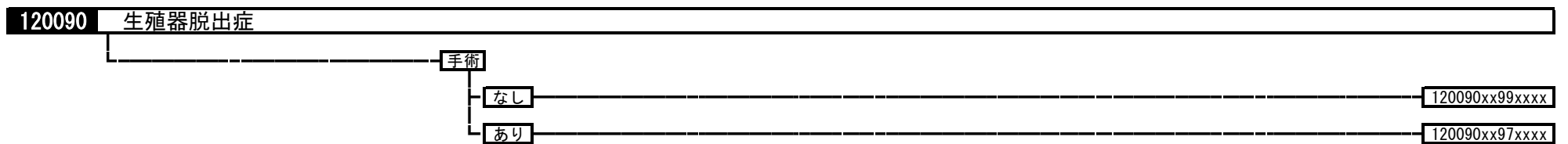
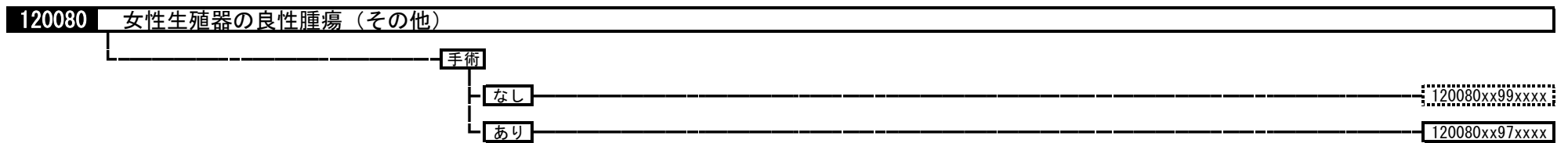
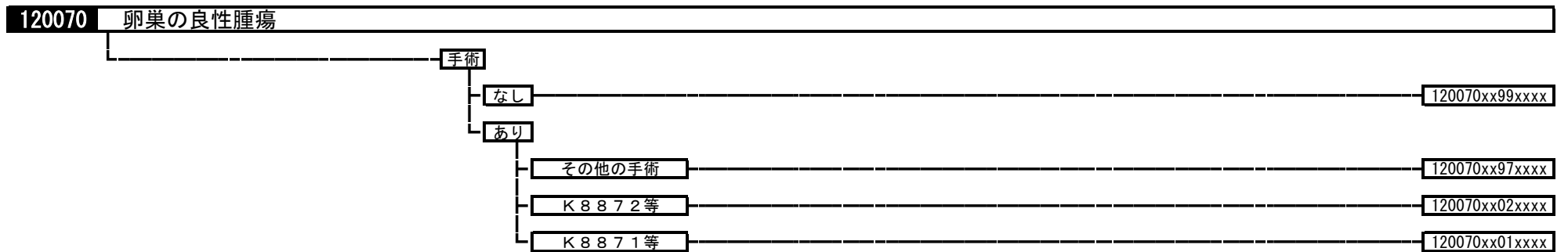
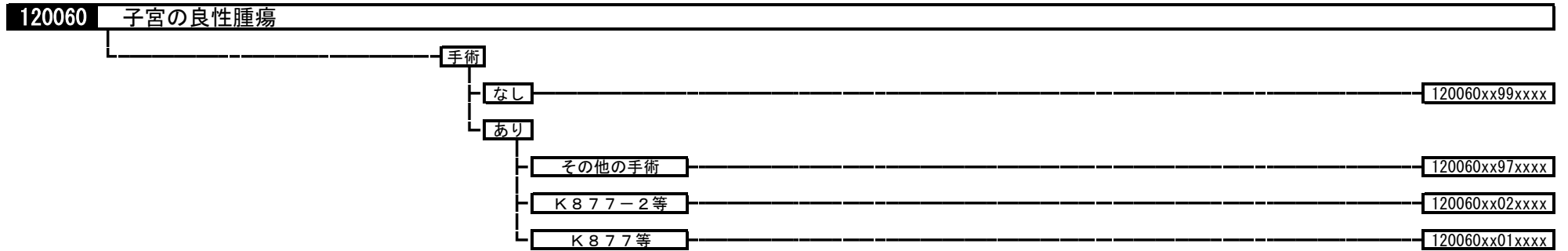

120100 子宮内膜症

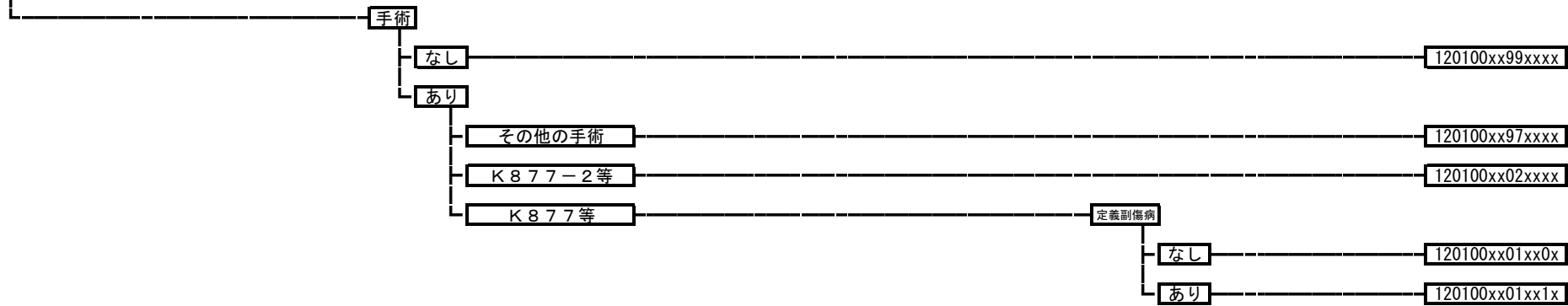

120110 子宮・子宮附属器の炎症性疾患

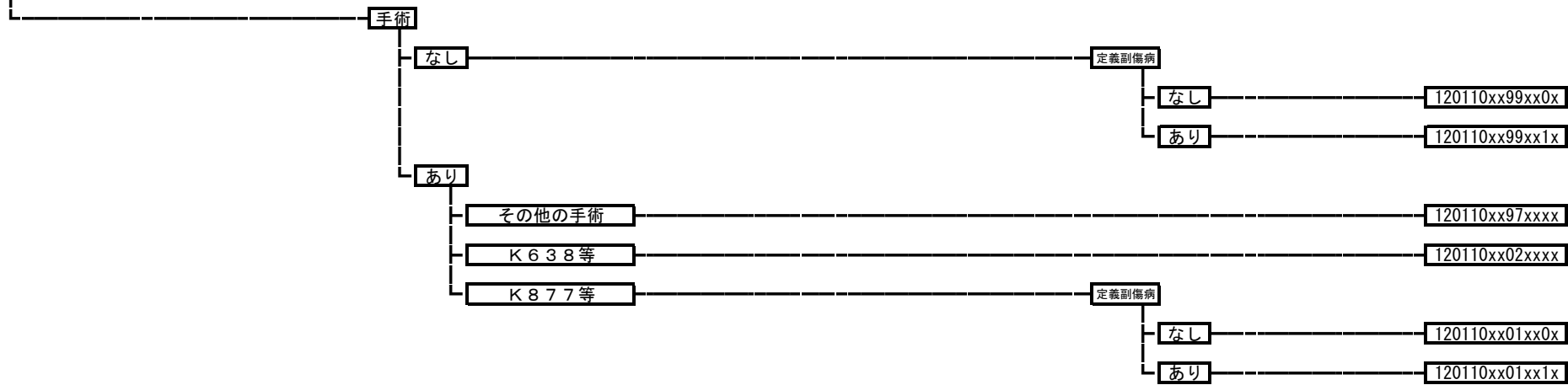

120120 卵巣・卵管・広間膜の非炎症性疾患

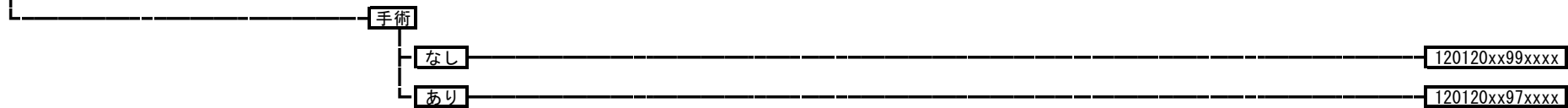

120130 異所性妊娠（子宮外妊娠）

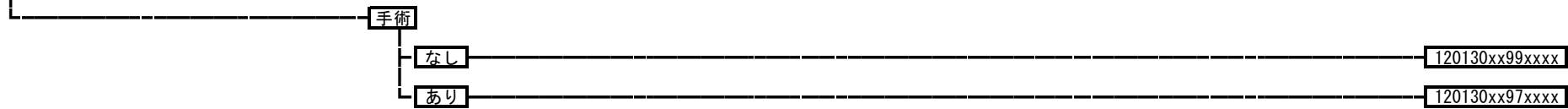

120140 流産

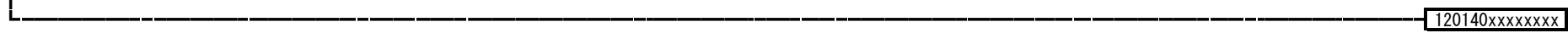

120150 妊娠早期の出血

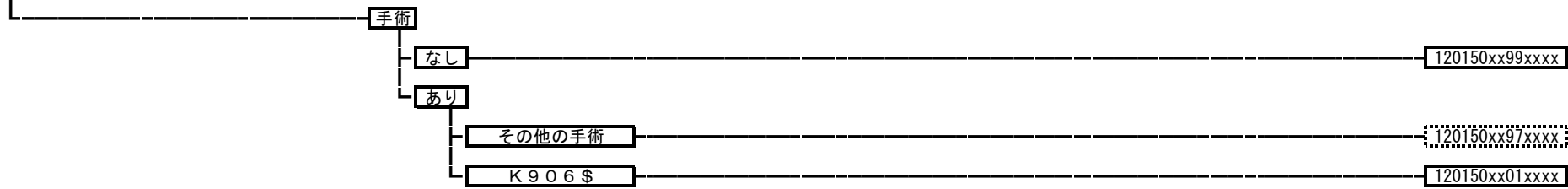

120160 妊娠高血圧症候群関連疾患

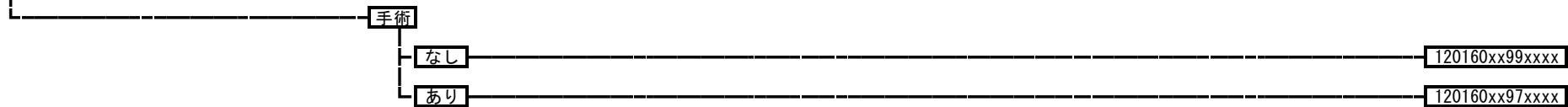

120165 妊娠合併症等

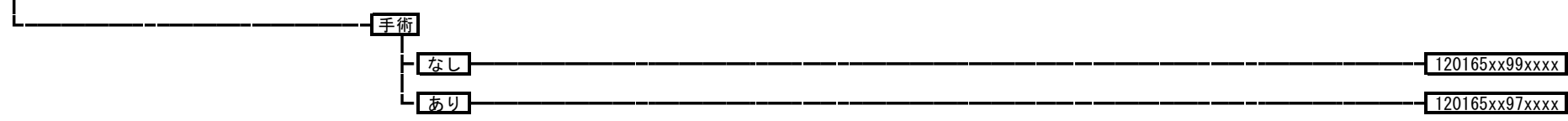

120170 早産、切迫早産

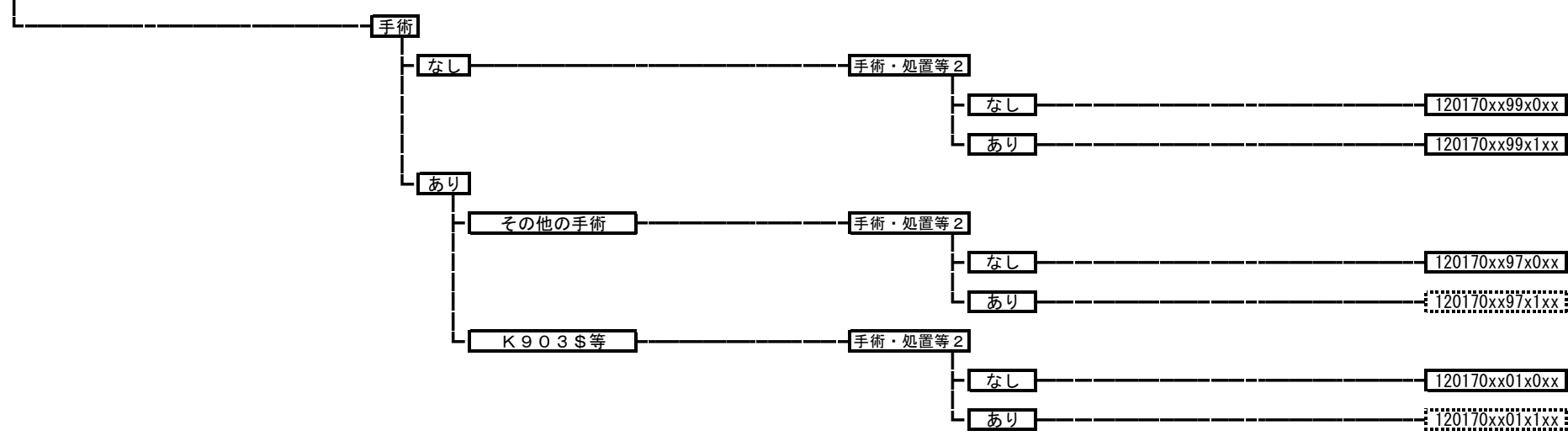

120180 胎児及び胎児付属物の異常

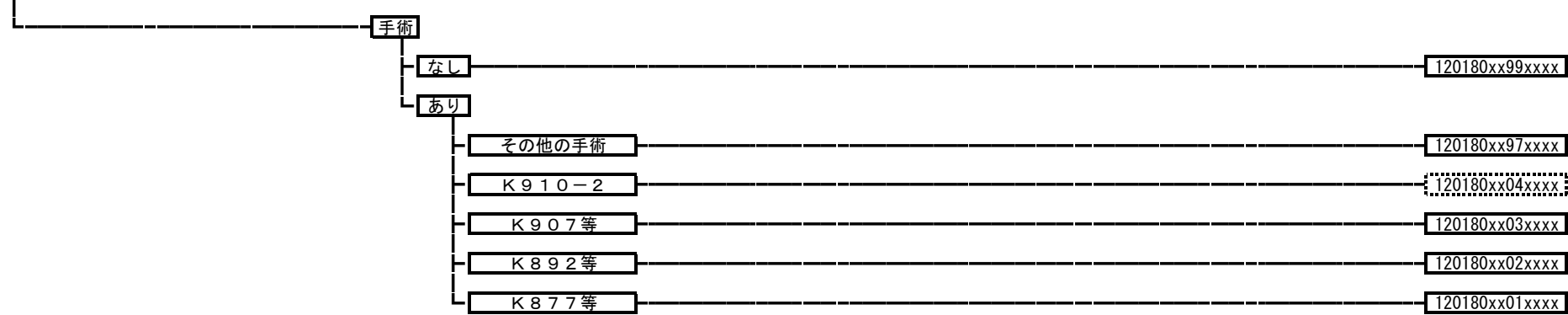

120182 前置胎盤および低置胎盤

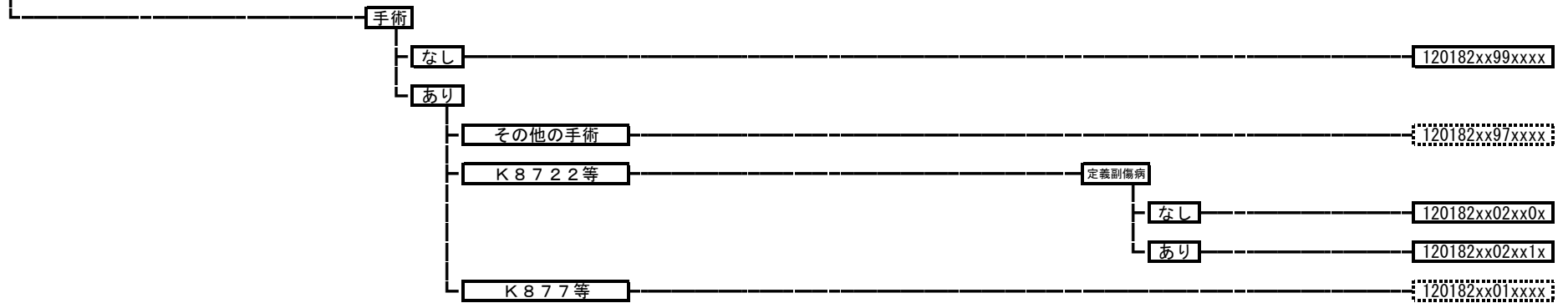

120185 (常位) 胎盤早期剥離

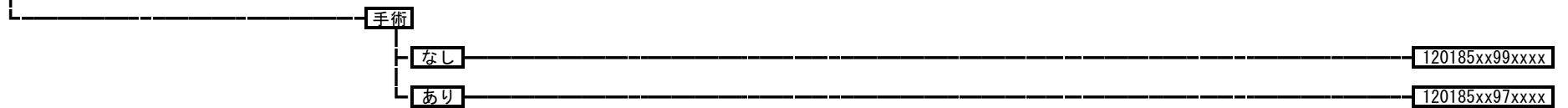

120190 女性生殖系の炎症性疾患 (その他)

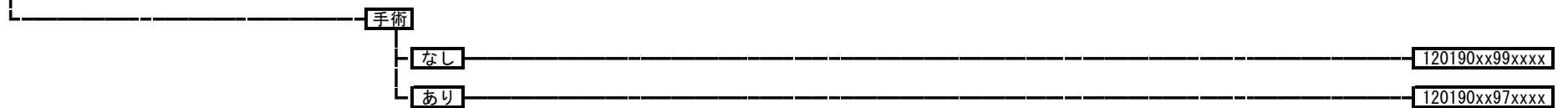

120200 妊娠中の糖尿病

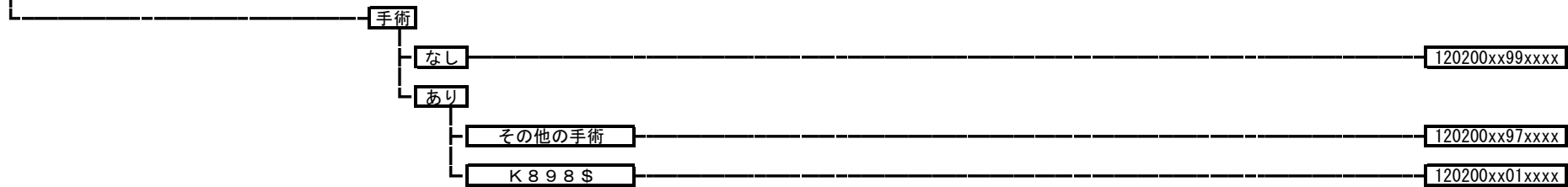

120210 女性性器を含む瘻

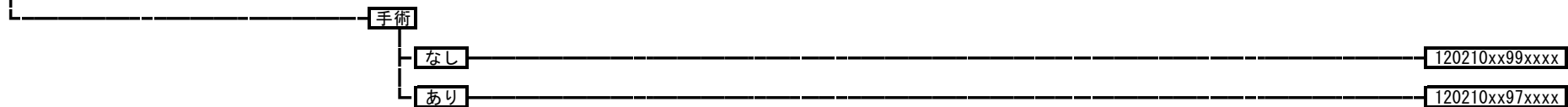

120220 女性性器のポリープ

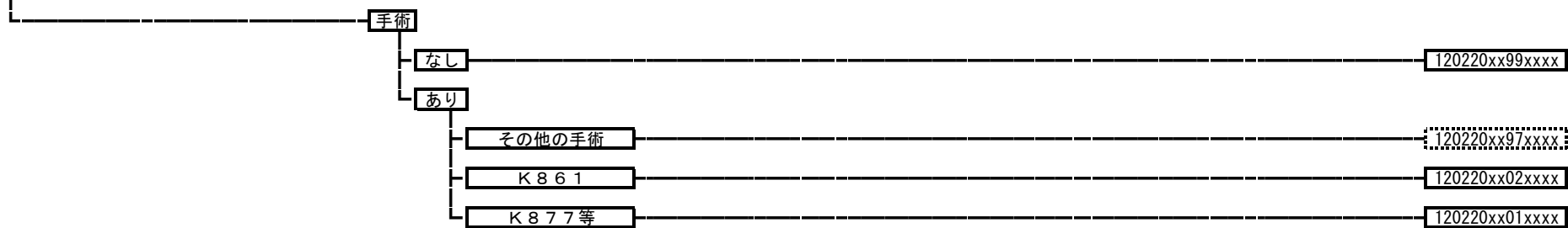

120230 子宮の非炎症性障害

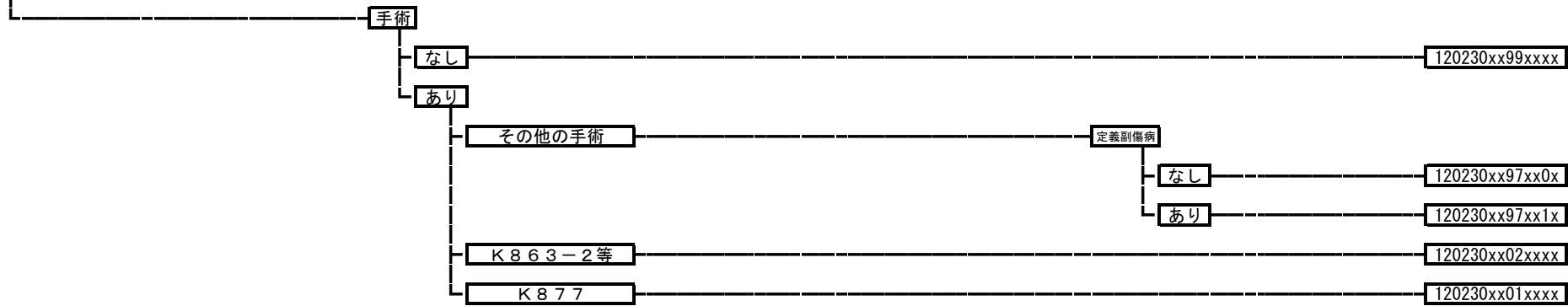

120240 膣及び外陰の非炎症性障害

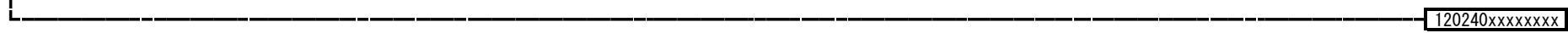

120250 生殖・月経周期に関連する病態

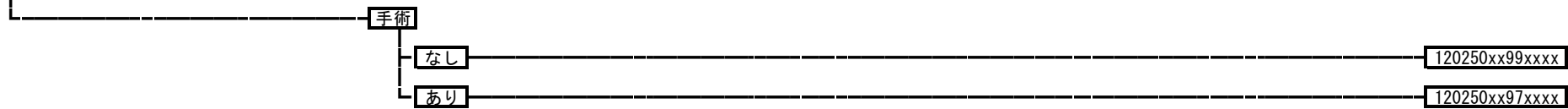

120260 分娩の異常

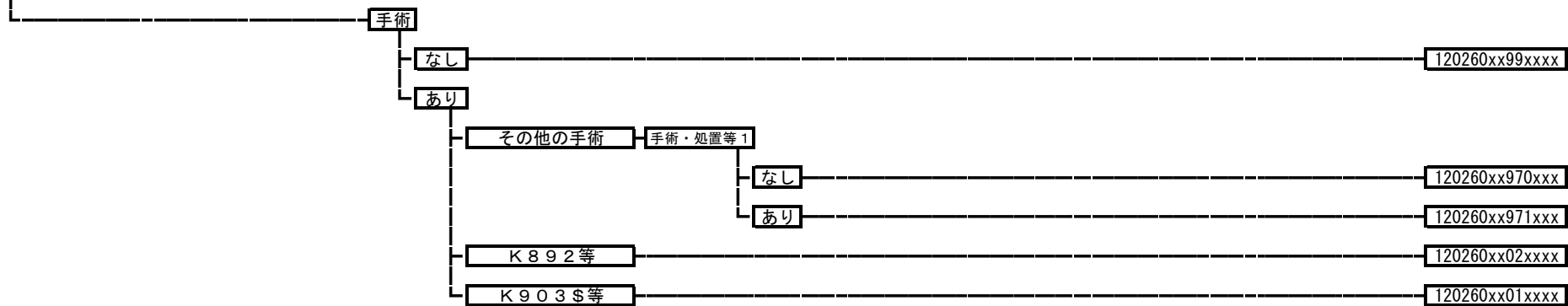

120270 産褥期を中心とするその他の疾患

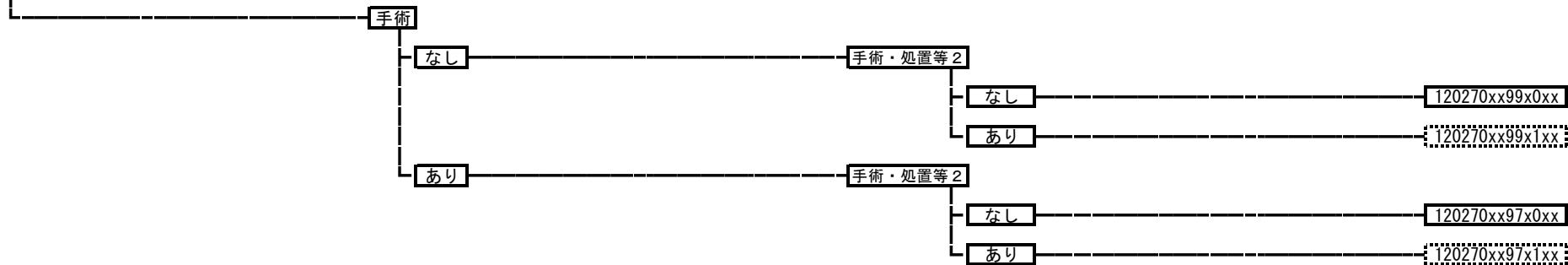

120271 産褥期の乳房障害

120271xxxxxxxx

120280 骨盤静脈瘤、外陰静脈瘤

120280xxxxxxxx

120300 人工授精に関する合併症

120300xxxxxxxx

130010 急性白血病

手術・処置等 2
 1; 人工呼吸など
 2; 化学療法
 3; イマチニブメシル酸
 4; ゲムツズマブオゾガマイシン
 5; 三酸化ヒ素製剤
 6; ニロチニブ塩酸塩水和物、ダサチニブ水和物
 7; ネララビン、クロファラビン

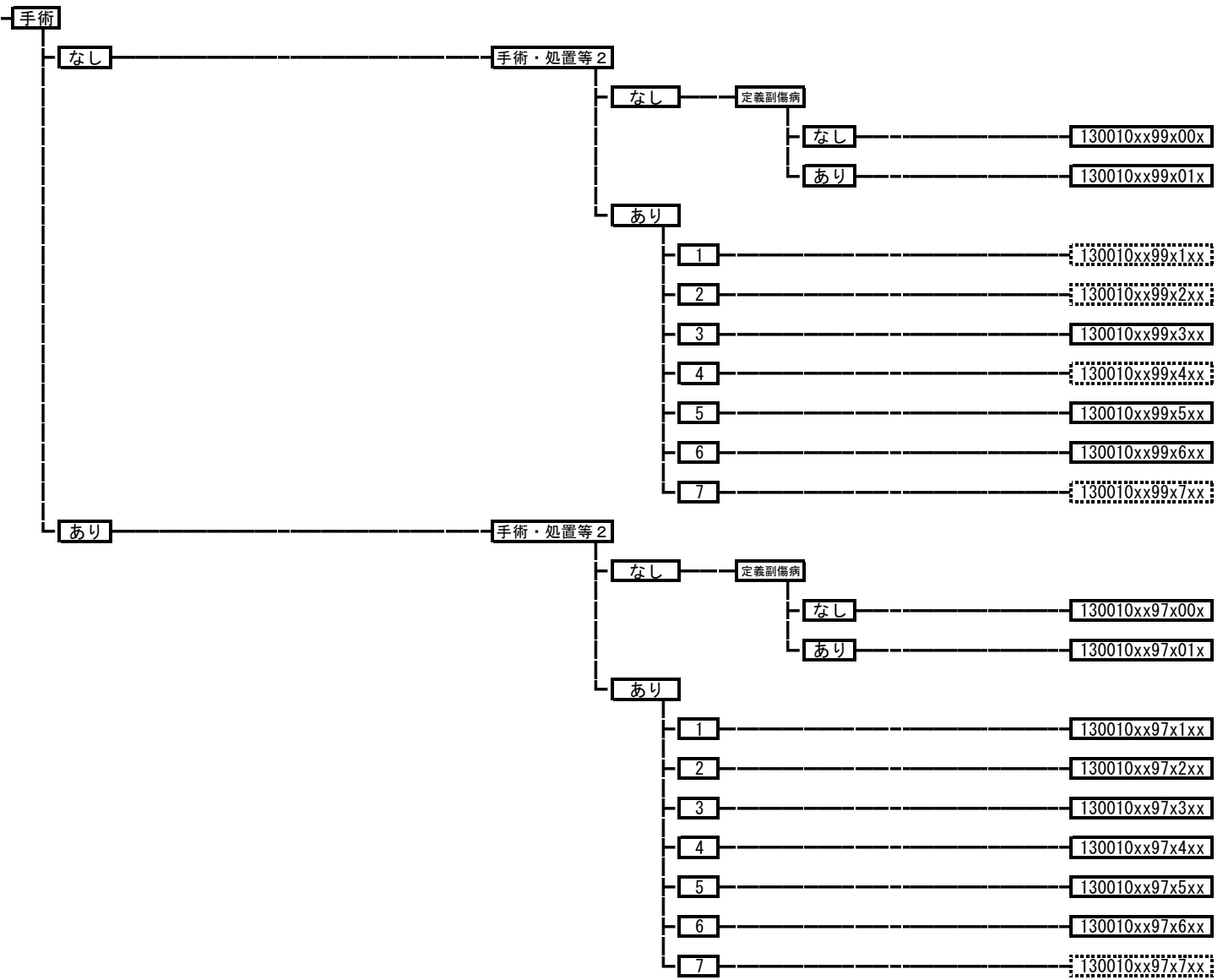

130020 ホジキン病

手術・処置等 2
1: 人工呼吸など
2: 放射線療法
3: 化学療法ありかつ放射線療法なし

手術

なし

手術・処置等 2

なし

130020xx99x0xx

あり

1

130020xx99x1xx

2

130020xx99x2xx

3

130020xx99x3xx

あり

手術・処置等 2

なし

130020xx97x0xx

あり

1

130020xx97x1xx

2

130020xx97x2xx

3

130020xx97x3xx

130030 非ホジキンリンパ腫

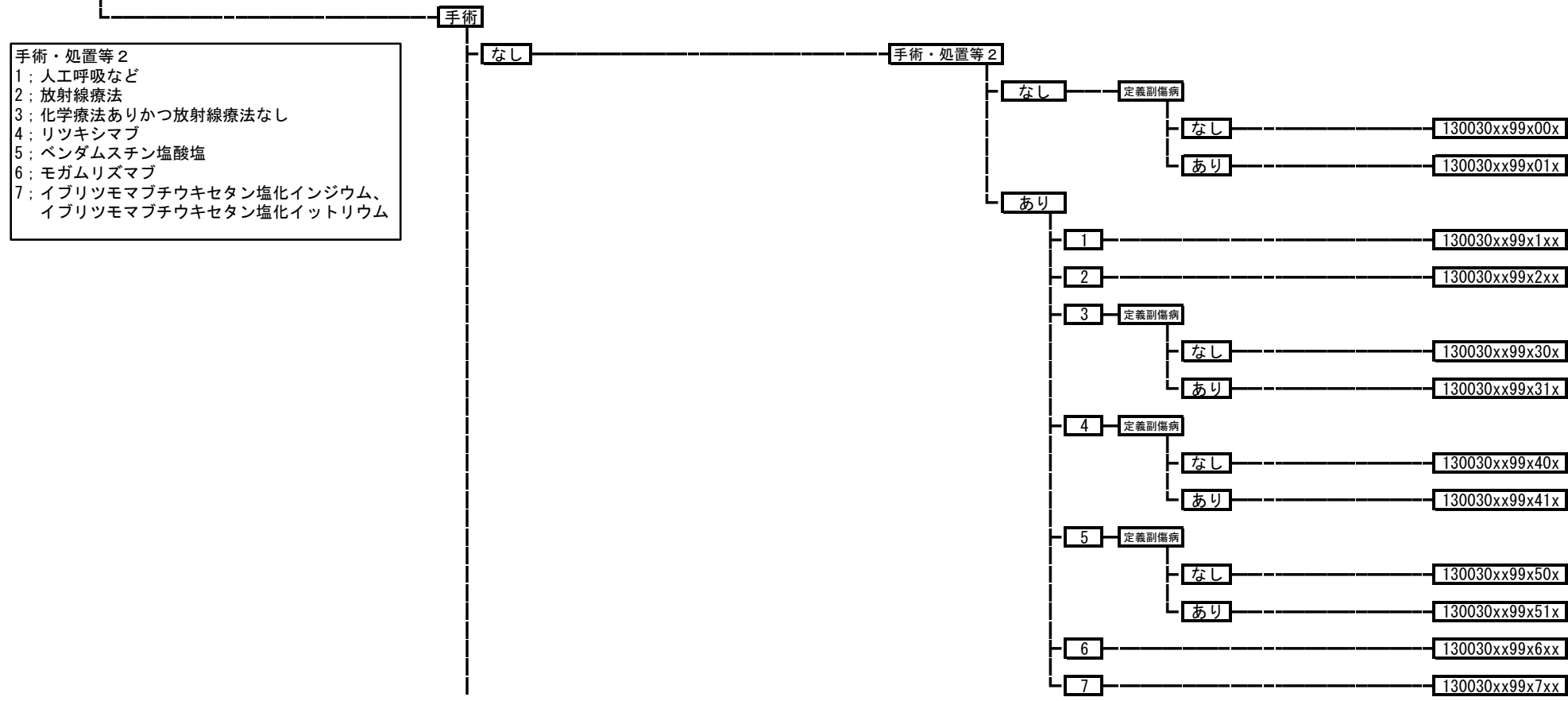

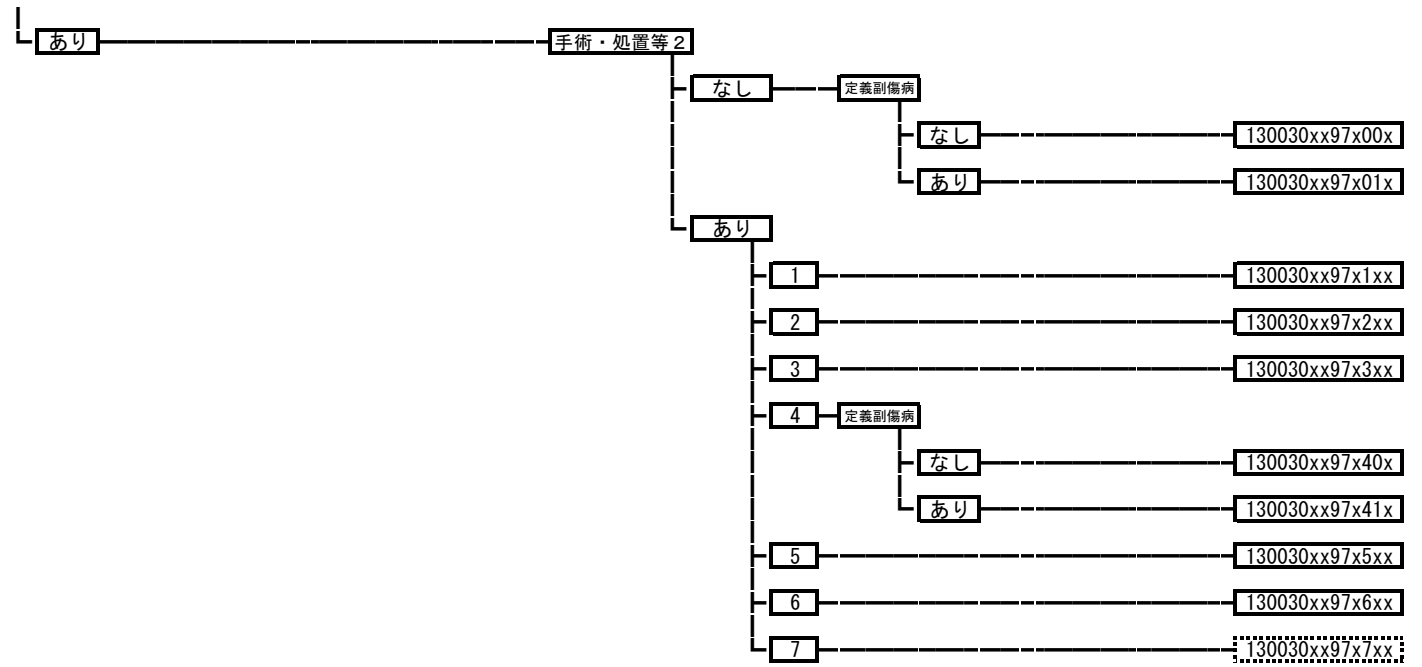

130040 多発性骨髄腫、免疫系悪性新生物

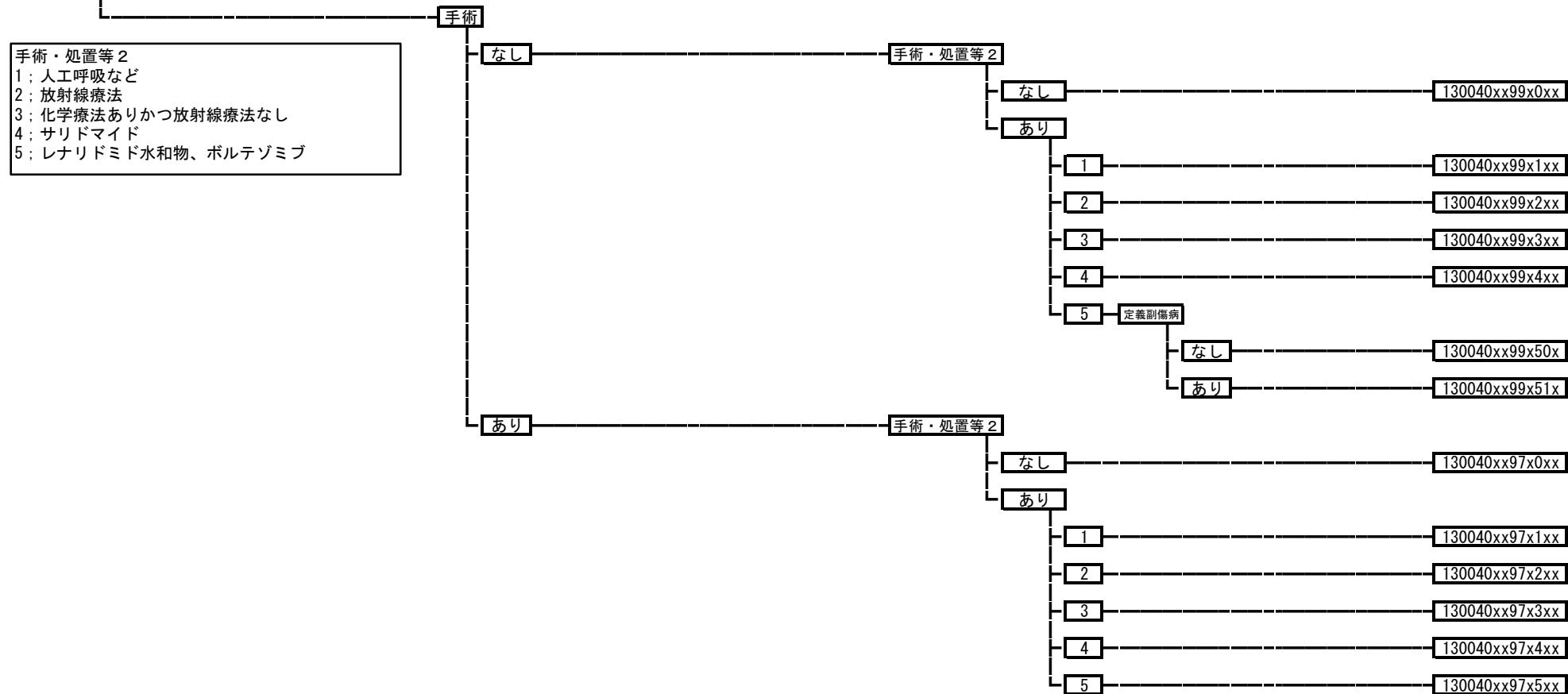

130050 慢性白血病、骨髄増殖性疾患

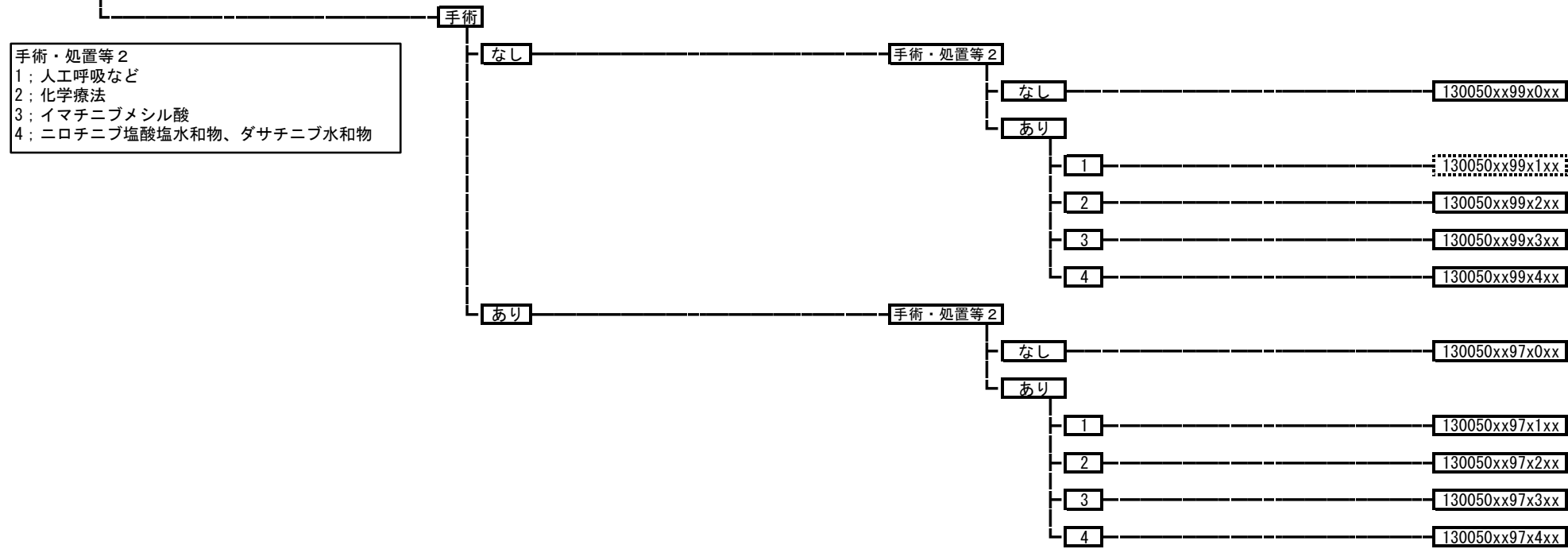

130060 骨髓異形成症候群

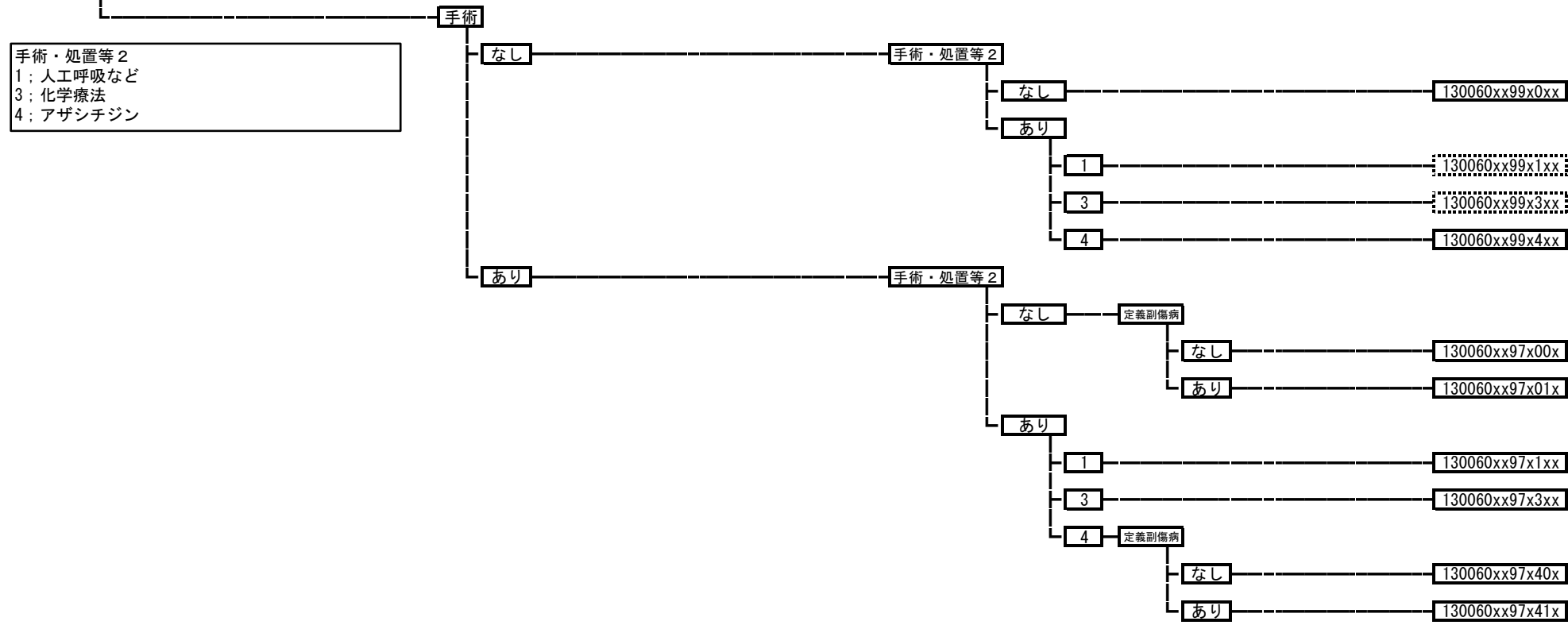

130070 白血球疾患（その他）

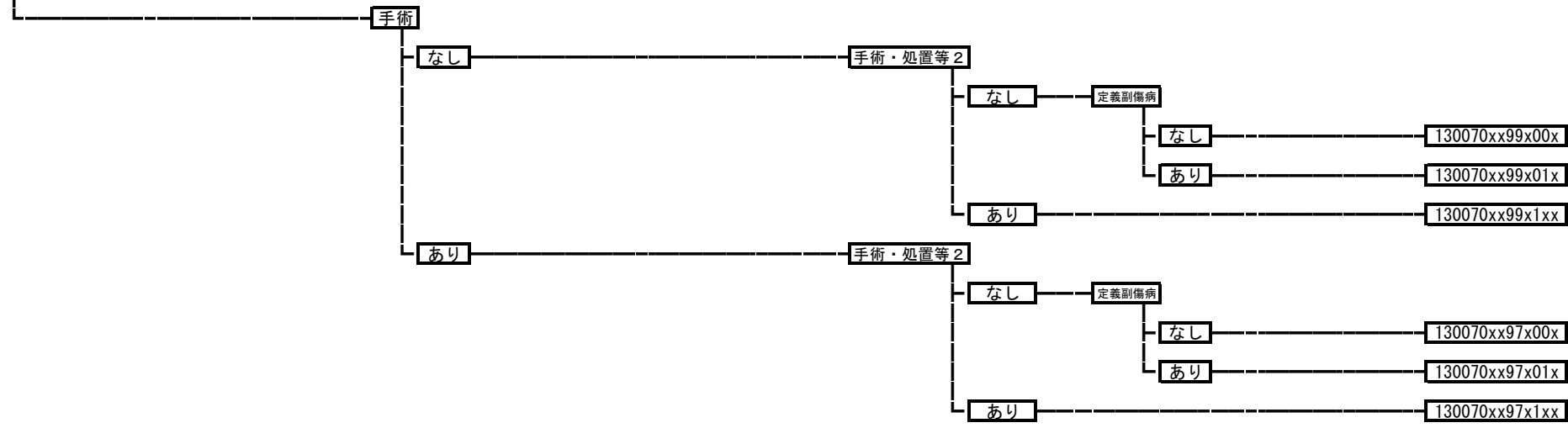

130080 再生不良性貧血

手術・処置等 2
1；人工呼吸など
3；抗リンパ球グロブリン

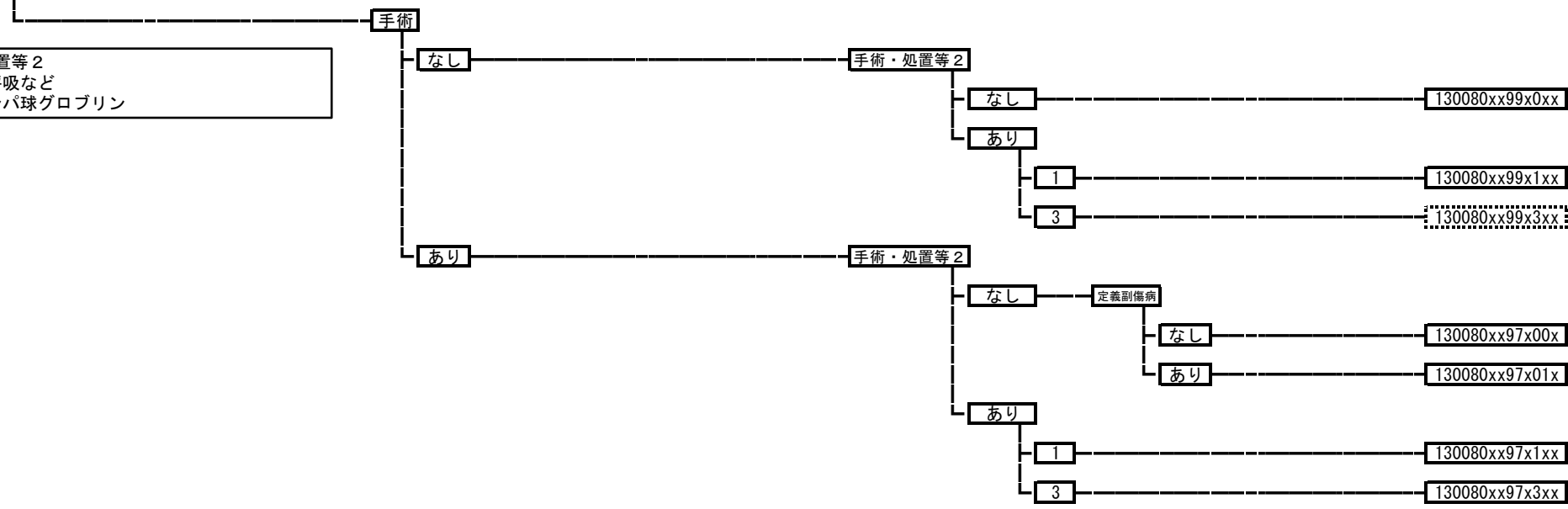

130090 貧血（その他）



130100 播種性血管内凝固症候群

