

健康管理システム等標準化検討会（第5回）

令和4年11月22日 【別紙4】









（別紙4）帳票レイアウト

帳票レイアウト一覧

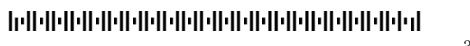
黒文字…実装必須帳票
青文字…標準オプション帳票

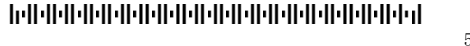
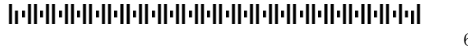
健康管理	大項目	帳票タイトル	頁番号
	1. 健康管理共通	01. 宛名シール 02. 窓空き宛名	1
	2. 【成人保健】対象者管理	該当帳票無し	
	3. 【成人保健】検診情報管理	該当帳票無し	
	4. 【成人保健】精密検査情報管理	該当帳票無し	
	5. 【成人保健】訪問・相談・教育	該当帳票無し	
	6. 【母子保健】妊産婦管理	該当帳票無し	
	7. 【母子保健】乳幼児管理	該当帳票無し	
	8. 【母子保健】教育・相談・訪問・フォロー	該当帳票無し	
	9. 【母子保健】養育医療管理	01. 養育医療給付台帳 02. 養育医療券(病院・診療所用) 03. 養育医療券(薬局用)	3
	10. 【予防接種】対象者管理	02. 新型コロナワクチンの接種券(接種券(兼)接種済証(1, 2回目)) 03. 新型コロナワクチンの接種券(接種券(兼)接種済証(3, 4回目)) 04. 新型コロナワクチンの予診票 05. 風しん追加的対策クーポン券 06. 新型コロナワクチンの接種済証(接種券一体型予診票(1, 2回目)) 07. 新型コロナワクチンの接種済証(接種券一体型予診票(3, 4回目))	6
	11. 【予防接種】接種情報管理	01. 予防接種済証(定期) 02. 予防接種済証(臨時)	12
	12. 【統計・報告】	該当帳票無し	

※本レイアウトはあくまでサンプルであり、
宛名シールのレイアウトを規定するものではない

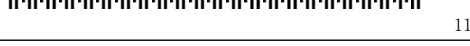
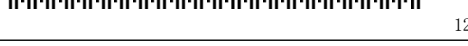
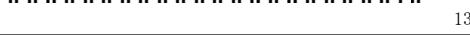
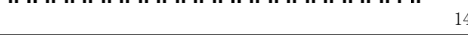
<p>999-9999 ●●県●●市●●1-2-3 あいうえおかきくけこ</p> <p>■ ■ 太郎 様 保護者 様</p>  <p style="text-align: right;">1</p>	<p>999-9999 ●●県●●市●●1-2-3 あいうえおかきくけこ</p> <p>■ ■ 太郎 様 保護者 様</p>  <p style="text-align: right;">2</p>
<p>999-9999 ●●県●●市●●1-2-3 あいうえおかきくけこ</p> <p>■ ■ 太郎 様 保護者 様</p>  <p style="text-align: right;">3</p>	<p>999-9999 ●●県●●市●●1-2-3 あいうえおかきくけこ</p> <p>■ ■ 太郎 様 保護者 様</p>  <p style="text-align: right;">4</p>
<p>999-9999 ●●県●●市●●1-2-3 あいうえおかきくけこ</p> <p>■ ■ 太郎 様 保護者 様</p>  <p style="text-align: right;">5</p>	<p>999-9999 ●●県●●市●●1-2-3 あいうえおかきくけこ</p> <p>■ ■ 太郎 様 保護者 様</p>  <p style="text-align: right;">6</p>
<p>999-9999 ●●県●●市●●1-2-3 あいうえおかきくけこ</p> <p>■ ■ 太郎 様 保護者 様</p>  <p style="text-align: right;">7</p>	<p>999-9999 ●●県●●市●●1-2-3 あ²いうえおかきくけこ</p> <p>■ ■ 太郎 様 保護者 様</p>  <p style="text-align: right;">8</p>
<p>999-9999 ●●県●●市●●1-2-3 あいうえおかきくけこ</p> <p>■ ■ 太郎 様 保護者 様</p>  <p style="text-align: right;">9</p>	<p>999-9999 ●●県●●市●●1-2-3 あいうえおかきくけこ</p> <p>■ ■ 太郎 様 保護者 様</p>  <p style="text-align: right;">10</p>
<p>999-9999 ●●県●●市●●1-2-3 あいうえおかきくけこ</p> <p>■ ■ 太郎 様 保護者 様</p>  <p style="text-align: right;">11</p>	<p>999-9999 ●●県●●市●●1-2-3 あいうえおかきくけこ</p> <p>■ ■ 太郎 様 保護者 様</p>  <p style="text-align: right;">12</p>
<p>999-9999 ●●県●●市●●1-2-3 あいうえおかきくけこ</p> <p>■ ■ 太郎 様 保護者 様</p>  <p style="text-align: right;">13</p>	<p>999-9999 ●●県●●市●●1-2-3 あいうえおかきくけこ</p> <p>■ ■ 太郎 様 保護者 様</p>  <p style="text-align: right;">14</p>

999-9999

●●県●●市●●1-2-3

あいうえおかきくけこ

■■ 太郎 様

保護者 様



(参考) 宛名部分に対応した封筒レイアウトを以下に示す。

封筒レイアウト

■内容物のズレを意識して設計 パーコードは 窓枠から最低2mmは必要

長型3号 (120×235) 定型
A4横三つ折り

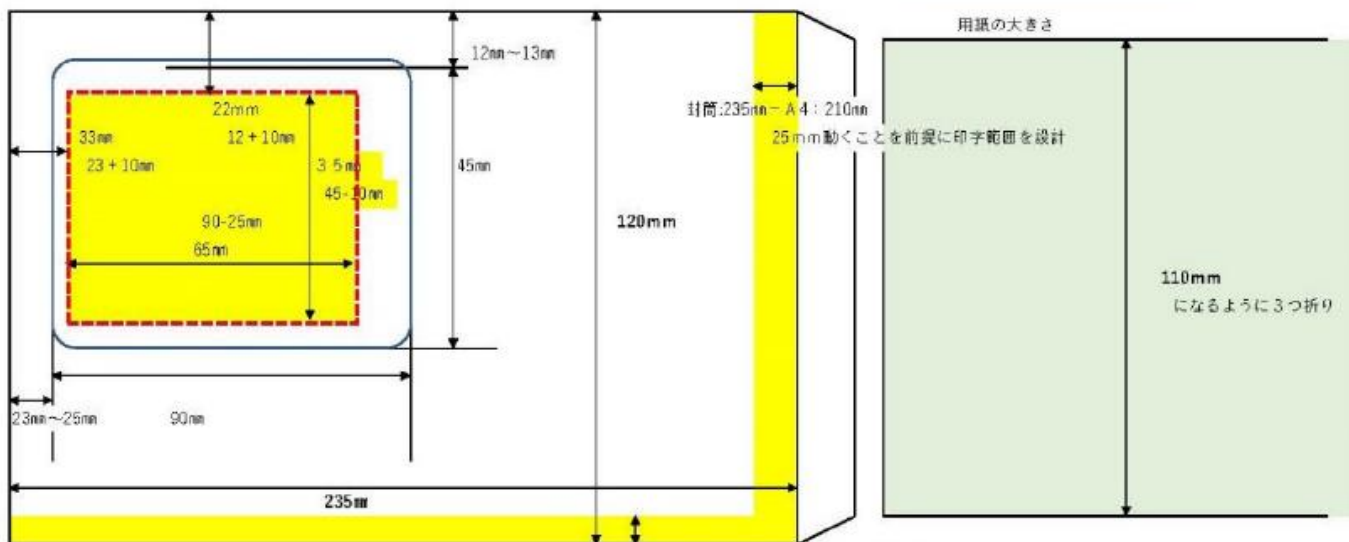

10mm動くことを前提に印字範囲を設計
封筒:120mm-110mm折

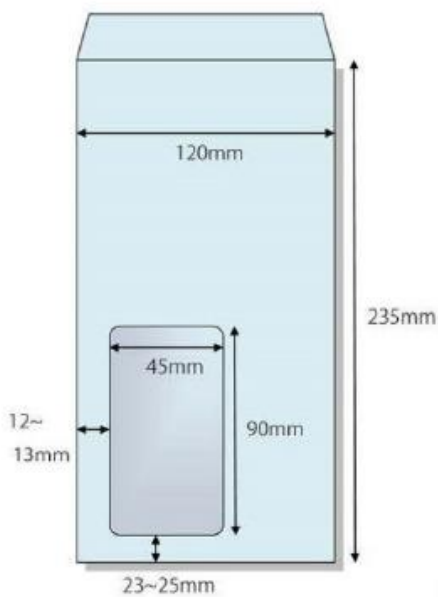

【窓あき封筒】

- ・封筒として長6封筒を推奨、長3封筒も利用可能
- ・窓あき封筒対応 (45mm×90mm) 用紙左から23~25mm、上から12~13mm
- ・内容物のズレを意識して設計→パーコードは窓枠から最低2mmは必要

【三つ折り線】

- 様式等に三つ折り線を記す場合は、以下を基準とする。
- ・左位置：10mm
 - ・長6封筒の場合、上位置：99mm、198mmを基準とする
 - ・長3封筒の場合、上位置：110mm、220mmを基準とする
- ※いずれの場合も三つ折り線の位置は基準を参考とすればよく厳密な位置の一致は求めない

養育医療給付台帳

コード番号		制度別 番号	都道府 県番号	実施機関 番号	※	受給者番号			※	保険者番号			医療機関番号		
受療者	氏名				申請者	氏名			受療者との 続柄	所得階層 区分	(円)				
	生年月日					生年月日									
	住所					住所									
	出生児体重					連絡先									
医療券 交付年月日等	医療券交付 年月日				保険 種別	保険区分				指定養育 医療機関					
	医療券 有効期間					保険者の 名称									
	診療 予定期間					保険者 番号									
						被保険者等 記号・番号									
請求月	診療月	診療 実日数	総医療費①	医療保険 負担額②	公費負担額 ①-②=③	移送費等	自己負担額	レセプト区分	備考						
計															

(注) コード番号欄の※は、検証番号

様式第一号（一）（第九条関係）

養育医療券（病院・診療所用）											
公費負担者番号										交付年月日	
公費負担医療の 受給者番号										年月日	
被保険者証等の 記号及び番号				保険者等の名称							
受療者	氏名										
	生年月日			年月日			男・女				
申請者	氏名										
	生年月日			年月日			受療者との 続柄				
	住所										
指定養育医療機関 （病院・診療所）	名称										
この券の有効期間	年月日から			令和			年月日まで				
<p>上記のとおり決定する。 年 月 日</p> <p style="text-align: right;">市町村長 氏 名 ㊟</p>											









（日本産業規格A列5番）

様式第一号（二）（第九条関係）





養育医療券（薬局用）										
公費負担者番号										交付年月日
公費負担医療の 受給者番号										年月日
被保険者証等の 記号及び番号		保険者等の名称								
受療者		氏名								
		生年月日	年月日	男・女						
申請者		氏名								
		生年月日	年月日	受療者との 続柄						
		住所								
指定養育 医療機関	薬局	名称								
	病院・ 診療所	名称								
この券の有効期間		令和 年 月 日から		令和 年 月 日まで						
<p>上記のとおり決定する。 年 月 日</p> <p style="text-align: right;">市町村長 氏 名 ㊟</p>										

（日本産業規格A列5番）

窓空宛名

接種券				診察したが接種できない場合				新型コロナウイルスワクチン 予防接種済証(臨時接種) Certificate of Vaccination for COVID-19		
券種	2	<input type="checkbox"/> 予診のみ	1	回目	券種	1	<input checked="" type="checkbox"/> 予診のみ	1	回目	
請求先	〇〇県〇〇市		123456		請求先	〇〇県〇〇市		123456		
券番号	1234567890				券番号	1234567890				
氏名	厚生 ●●●●●●●● 太郎				氏名	厚生 ●●●●●●●● 太郎				
								1回目		メーカー/Lot No. (シール貼付け)
211234561234567890				111234561234567890				接種年月日		
								年		
								月		
								日		
券種	2	<input type="checkbox"/> 予診のみ	2	回目	券種	1	<input checked="" type="checkbox"/> 予診のみ	2	回目	
請求先	〇〇県〇〇市		123456		請求先	〇〇県〇〇市		123456		
券番号	1234567890				券番号	1234567890				
氏名	厚生 ●●●●●●●● 太郎				氏名	厚生 ●●●●●●●● 太郎				
								2回目		メーカー/Lot No. (シール貼付け)
221234561234567890				121234561234567890				接種年月日		
								年		
								月		
								日		
								氏名		
								住所		
								生年月日		
								〇〇県〇〇市長		

窓空宛名

接種券				診察したが接種できない場合				新型コロナウイルスワクチン 予防接種済証(臨時接種) Certificate of Vaccination for COVID-19	
券種	2	(<input type="checkbox"/> 予診のみ)	3	回目	券種	2	(<input checked="" type="checkbox"/> 予診のみ)	3	回目
請求先	〇〇県〇〇市		123456		請求先	〇〇県〇〇市		123456	
券番号	1234567890				券番号	1234567890			
氏名	厚生 ●●●●●●●● 太郎				氏名	厚生 ●●●●●●●● 太郎			
 231234561234567890				 131234561234567890				3回目 接種年月日 年 月 日	
								メーカー/Lot No. (シール貼付け)	
								氏名	
								住所	
								生年月日	
								〇〇県〇〇市長	

新型コロナウイルスワクチン接種の予診票

※太枠内にご記入またはチェック☑を入れてください。

住民票に記載されている住所	都 道 市 区 府 県 町 村		券 種 2 (口予診のみ) 1 回目	請求先 ○○県○市 123456
	フリガナ		券番号 1234567890	QRコード
氏名	電話番号 () -	氏名 厚生●●●●●●●● ●●太郎	21123456134567890	
生年月日 (西暦)	□□□□年□□月□□日生 (満□□□歳)	□男・□女	診察前の体温	□□度 □分

質問	回答欄	医師記入欄
新型コロナウイルスワクチンの接種を受けたことがありますか。 接種回数 (回) 前回の接種日 (年 月 日) 前回接種を受けた新型コロナウイルスの種類 ()	<input type="checkbox"/> はい <input type="checkbox"/> いいえ	
現時点で住民票のある市町村と、接種券又は右上の請求先に記載されている市町村は同じですか	<input type="checkbox"/> はい <input type="checkbox"/> いいえ	
『新型コロナウイルスワクチンの説明書』を読んで、効果や副反応などについて理解しましたか。	<input type="checkbox"/> はい <input type="checkbox"/> いいえ	
現在、何らかの病気にかかって、治療 (投薬など) を受けていますか。 病 名 : <input type="checkbox"/> 心臓病 <input type="checkbox"/> 腎臓病 <input type="checkbox"/> 肝臓病 <input type="checkbox"/> 血液疾患 <input type="checkbox"/> 血が止まりにくい病気 <input type="checkbox"/> 免疫不全 <input type="checkbox"/> 毛細血管漏出症候群 <input type="checkbox"/> その他 () 治療内容 : <input type="checkbox"/> 血をサラサラにする薬 () <input type="checkbox"/> その他 ()	<input type="checkbox"/> はい <input type="checkbox"/> いいえ	
最近1ヶ月以内に熱が出たり、病気にかかったりしましたか。 病名 ()	<input type="checkbox"/> はい <input type="checkbox"/> いいえ	
今日、体に具合が悪いところはありますか。 症状 ()	<input type="checkbox"/> はい <input type="checkbox"/> いいえ	
けいれん (ひきつけ) を起こしたことがありますか。		
薬や食品などで、重いアレルギー症状 (アナフィラキシーなど) を起こしたことがありますか。 薬・食品など原因になったもの ()	<input type="checkbox"/> はい <input type="checkbox"/> いいえ	
これまでに予防接種を受けて具合が悪くなったことはありますか。 種類 () 症状 ()	<input type="checkbox"/> はい <input type="checkbox"/> いいえ	
現在妊娠している可能性 (生理が予定より遅れているなど) はありますか。また、授乳中です	<input type="checkbox"/> はい <input type="checkbox"/> いいえ	
2週間以内に予防接種を受けましたか。種類 () 受けた日 ()	<input type="checkbox"/> はい <input type="checkbox"/> いいえ	
今日の予防接種について質問がありますか。	<input type="checkbox"/> はい <input type="checkbox"/> いいえ	

医師記入欄	以上の問診及び診察の結果、今日の接種は <input type="checkbox"/> 可能・ <input type="checkbox"/> 見合わせる 本人に対して、接種の効果、副反応及び予防接種健康被害救済制度について、説明した。	医師署名又は記名押印
-------	---	------------

医療機関記入欄	○時間外(受付時間 :) ○休日 ○小児 (6歳未満) ○予備① ○予備② ※該当する項目について、マークの形からはみ出さないように濃く塗りつぶしてください。
---------	---

新型コロナウイルスワクチン接種希望書

医師の診察・説明を受け、種類の効果や副反応などについて理解した上で、接種を希望しますか。(接種を希望します・接種を希望しません)

この予診票は、接種の安全性の確保を目的としています。
このことを理解した上、本予診票が市町村、国民健康保険中央会及び国民健康保険団体連合会に提出されることに同意します。

被接種者又は保護者自署 _____
年 月 日

(※自署できない場合は代筆者が署名し、代筆者氏名及び被接種者との続柄を記載)
(※被接種者が16歳未満の場合は保護者自署、成年被後見人の場合は本人又は成年後見人自署)

医師記入欄	ワクチン名・ロット番号	接種量	実施場所・医師名・接種年月日	※医療機関等コード・接種年月日は枠内に収まるよう記入してください。
	※枠に合わせてまっすぐに貼り付けてください (※有効期限が切れていないか確認)	□.□□ ml	実施場所 医師名	医療機関等コード _____ 接種年月日 ※記入例) 4月1日～04月01日 ____年 ____月 ____日

窓空宛名

抗体検査	券種	抗体検査券	1	券種	抗体検査券	1	券種	抗体検査券	1
	請求先	〇〇県〇〇市	123456	請求先	〇〇県〇〇市	123456	請求先	〇〇県〇〇市	123456
	発券No.	0123456789	有効期限 2020年03月	発券No.	0123456789	有効期限 2020年03月	発券No.	0123456789	有効期限 2020年03月
	(氏名)一二三四五六七八九十一二三四五六七八九十  (国保連提出用) 12345678901234567			(氏名)一二三四五六七八九十一二三四五六七八九十  (医療機関控え) 12345678901234567			(氏名)一二三四五六七八九十一二三四五六七八九十  (ご本人控え) 12345678901234567		
予防接種予診のみ	券種	予防接種予診券(予診のみ)	2	券種	予防接種予診券(予診のみ)	2	券種	予防接種予診券(予診のみ)	2
	請求先	〇〇県〇〇市	123456	請求先	〇〇県〇〇市	123456	請求先	〇〇県〇〇市	123456
	予診費用	(税抜) 9,999円(自己負担分を除く)		予診費用	(税抜) 9,999円(自己負担分を除く)		予診費用	(税抜) 9,999円(自己負担分を除く)	
	自己負担額	(税抜) 0円		自己負担額	(税抜) 0円		自己負担額	(税抜) 0円	
発券No.	0123456789	有効期限 2020年03月	発券No.	0123456789	有効期限 2020年03月	発券No.	0123456789	有効期限 2020年03月	
(氏名)一二三四五六七八九十一二三四五六七八九十  (国保連提出用) 1234567890123456799999			(氏名)一二三四五六七八九十一二三四五六七八九十  (医療機関控え) 1234567890123456799999			(氏名)一二三四五六七八九十一二三四五六七八九十  (ご本人控え) 1234567890123456799999			
予防接種	券種	予防接種券	3	券種	予防接種券	3	券種	予防接種券(兼 予防接種済証)	3
	請求先	〇〇県〇〇市	123456	請求先	〇〇県〇〇市	123456	請求先	〇〇県〇〇市	123456
	接種費用	(税抜) 9,999円(自己負担分を除く)		接種費用	(税抜) 9,999円(自己負担分を除く)		接種費用	(税抜) 9,999円(自己負担分を除く)	
	自己負担額	(税抜) 0円		自己負担額	(税抜) 0円		自己負担額	(税抜) 0円	
発券No.	0123456789	有効期限 2020年03月	発券No.	0123456789	有効期限 2020年03月	発券No.	0123456789	有効期限 2020年03月	
(氏名)一二三四五六七八九十一二三四五六七八九十  (国保連提出用) 1234567890123456799999			(氏名)一二三四五六七八九十一二三四五六七八九十  (医療機関控え) 1234567890123456799999			(氏名)一二三四五六七八九十一二三四五六七八九十  (ご本人控え) 〇〇県〇〇市長 〇〇〇〇 1234567890123456799999			

窓空宛名

新型コロナウイルスワクチン 予防接種済証(臨時接種)

Certificate of Vaccination for COVID-19

あなたの接種券番号:

1回目		2回目	
接種年月日	メーカー／Lot No.	接種年月日	メーカー／Lot No.
年	(シール貼付け)	年	(シール貼付け)
月 日		月 日	

氏 名	
住 所	
生年月日	

〇〇県〇〇市長

窓空宛名

新型コロナウイルスワクチン 予防接種済証(臨時接種)

Certificate of Vaccination for COVID-19

あなたの接種券番号:

4回目	メーカー/Lot No. (シール貼付け)	氏 名	
接種年月日		住 所	
年		生年月日	
月 日			

〇〇県〇〇市長

No. _____

_____ 予防接種済証(第 期)(定期)

住 所

氏 名

年 月 日生

回数	ワクチン種類	予防接種を行った年月日	メーカー/ロット	備考
第 回		年 月 日		
第 回		年 月 日		
第 回		年 月 日		
第 回		年 月 日		

年 月 日

都道府県

市区町村長氏名

印

No. _____

_____ 予防接種済証(第 期)(臨時)

住 所

氏 名

年 月 日生

回数	ワクチン種類	予防接種を行った年月日	メーカー/ロット	備考
第 回		年 月 日		
第 回		年 月 日		
第 回		年 月 日		
第 回		年 月 日		

年 月 日

都道府県

知事又は市区町村長氏名

印