

凡例

本業務フロー図においては、BPMN2.0仕様の基本図形より以下を使用。
(但し、注釈・コメント等は一般的な吹き出しを使用。)

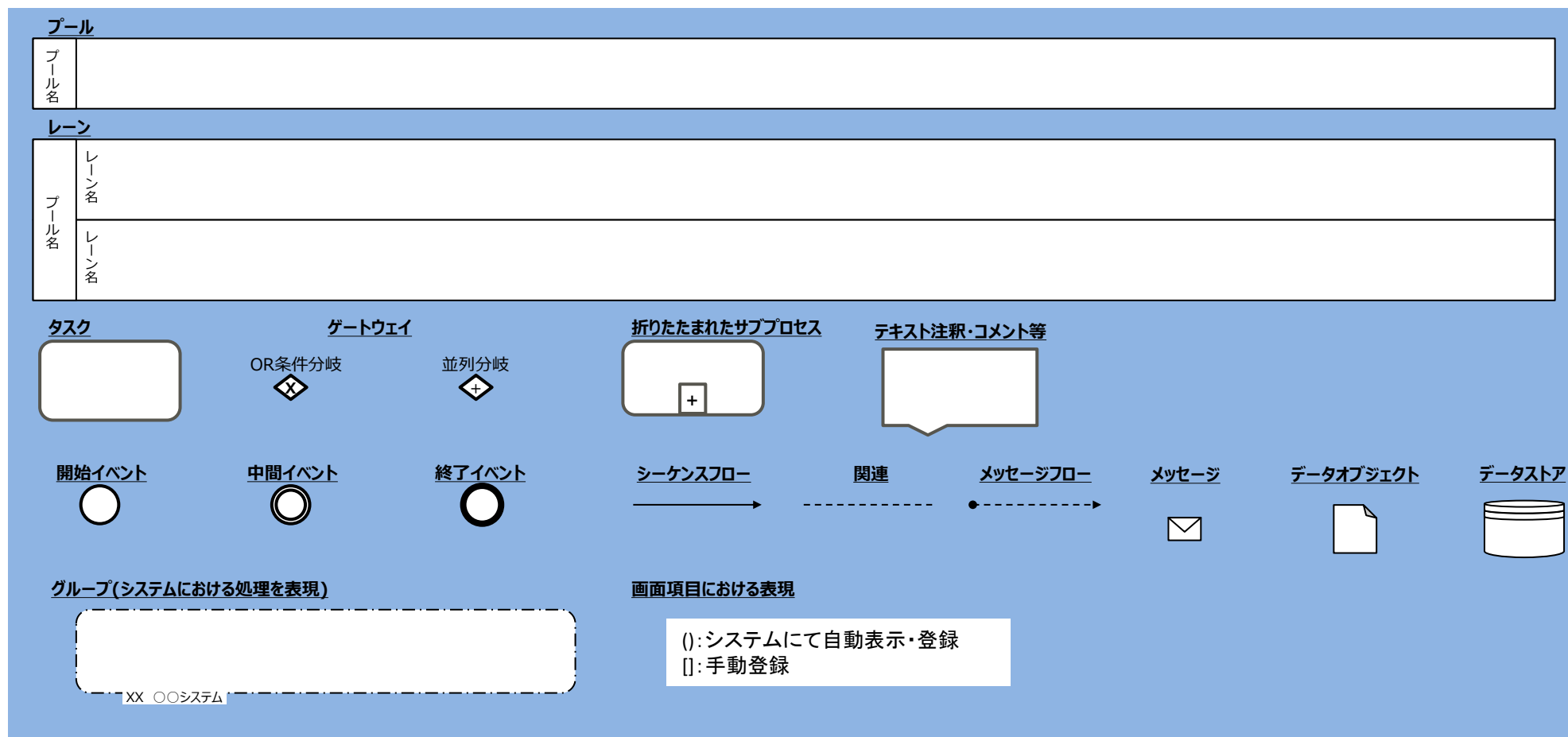

サマリ フロー

- As-Is
- To-Be

業務フロー名 H-2 接種済証の発行：予防接種済証の交付

概要 市区町村の職員が接種対象者へ予防接種済証を交付する業務

接種対象者



職員

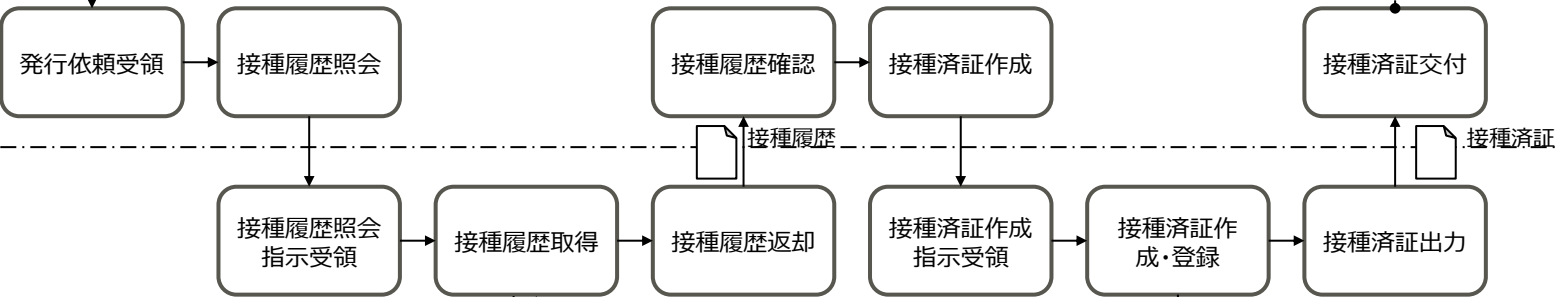

市区町村

システム

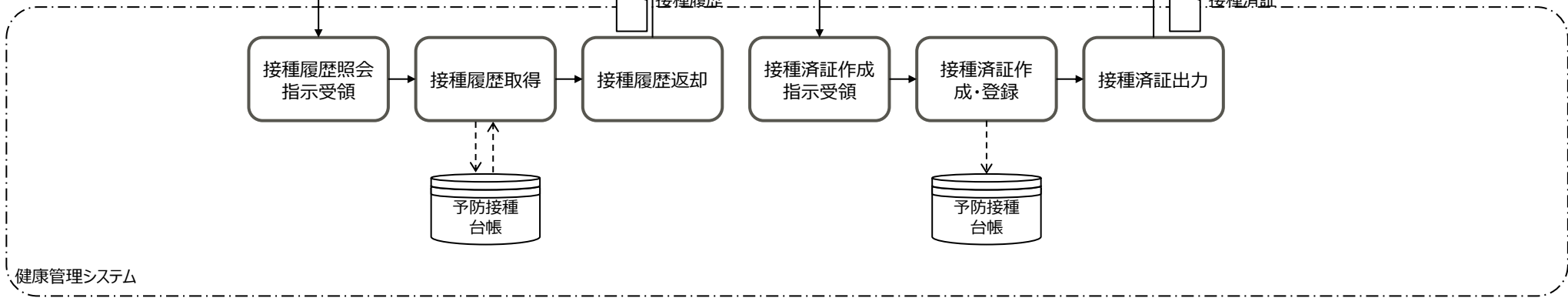

メイン業務フロー

1. アカウント管理
2. アクセストークンの払出
3. 接種記録の連携・照会・閲覧
4. 予診票回答の照会
5. 接種済証の発行
6. 接種状況の公表
7. 母子保健・検診情報の連携
8. マスタの登録・更新・連携
9. 医療機関の口座情報の登録・承認
10. 国保連合会口座と金融機関コードの紐付け
11. お知らせ情報発信
12. アクセスログの照会

業務フロー名	H-1: アカウント管理 1: アカウント発行 (初回管理者ユーザ)
概要	各組織の1つ目の管理者アカウントを発行する業務

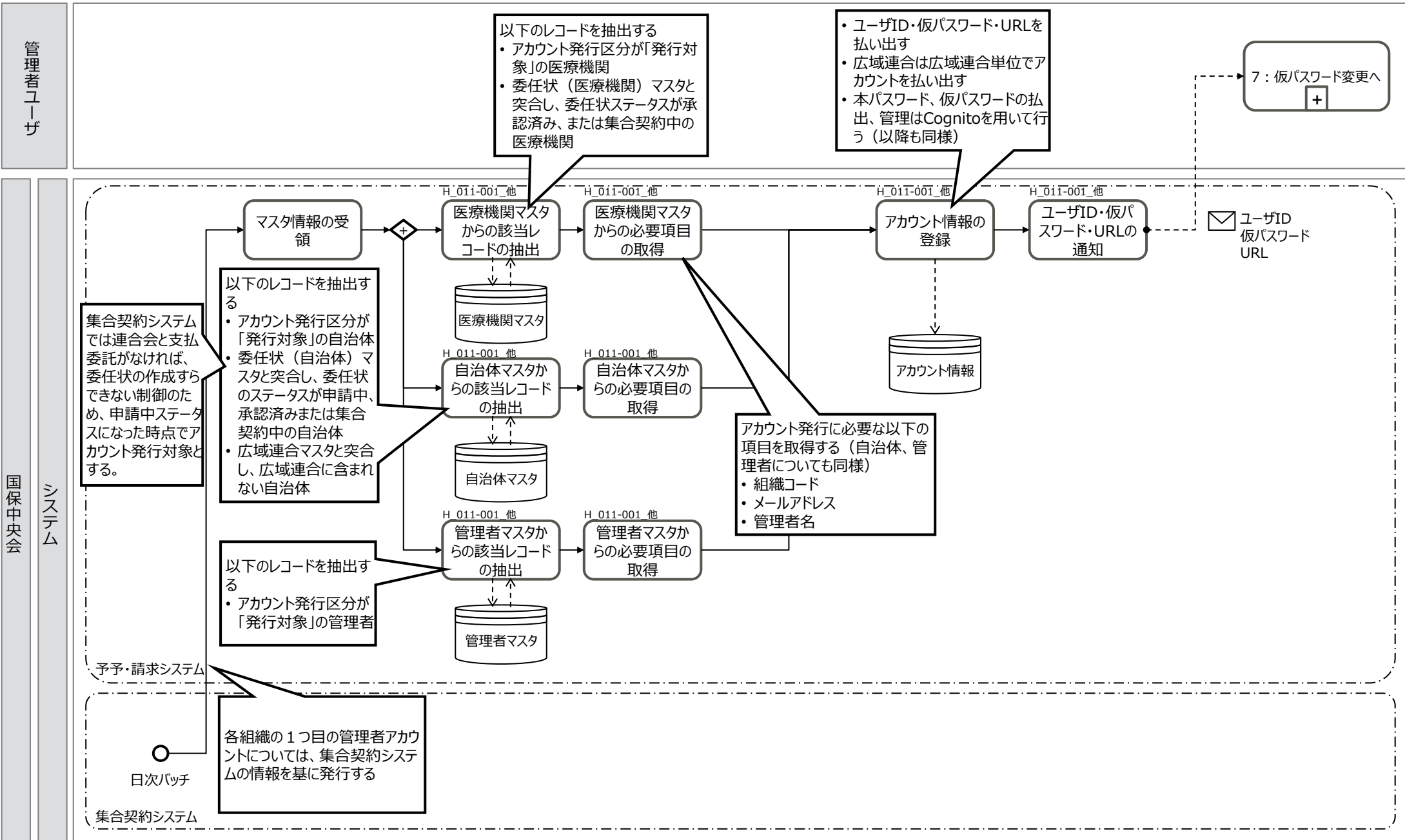

業務フロー名	H-1：アカウント管理 2：アカウント発行（各組織内）
概要	管理者ユーザが各組織内のアカウントを発行する業務

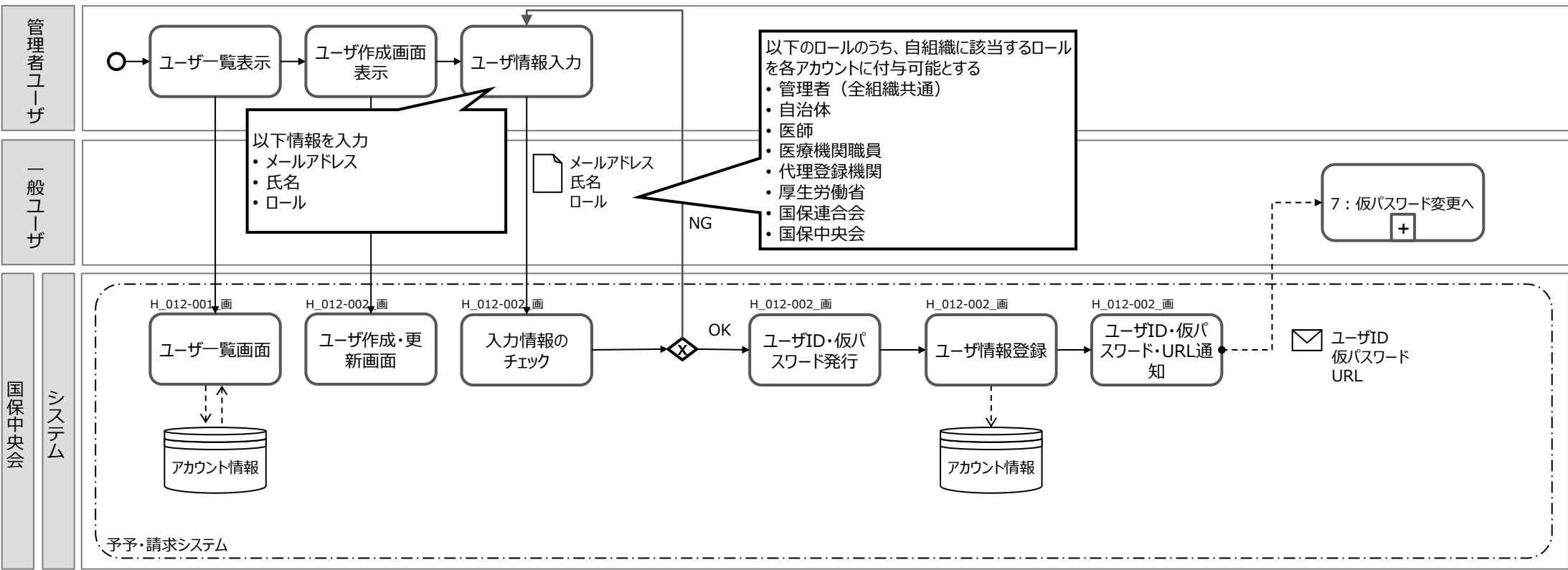

業務フロー名	H-1: アカウント管理 3: ユーザ情報変更 (システム利用者)
概要	システム利用者が自身のユーザ情報を変更する業務

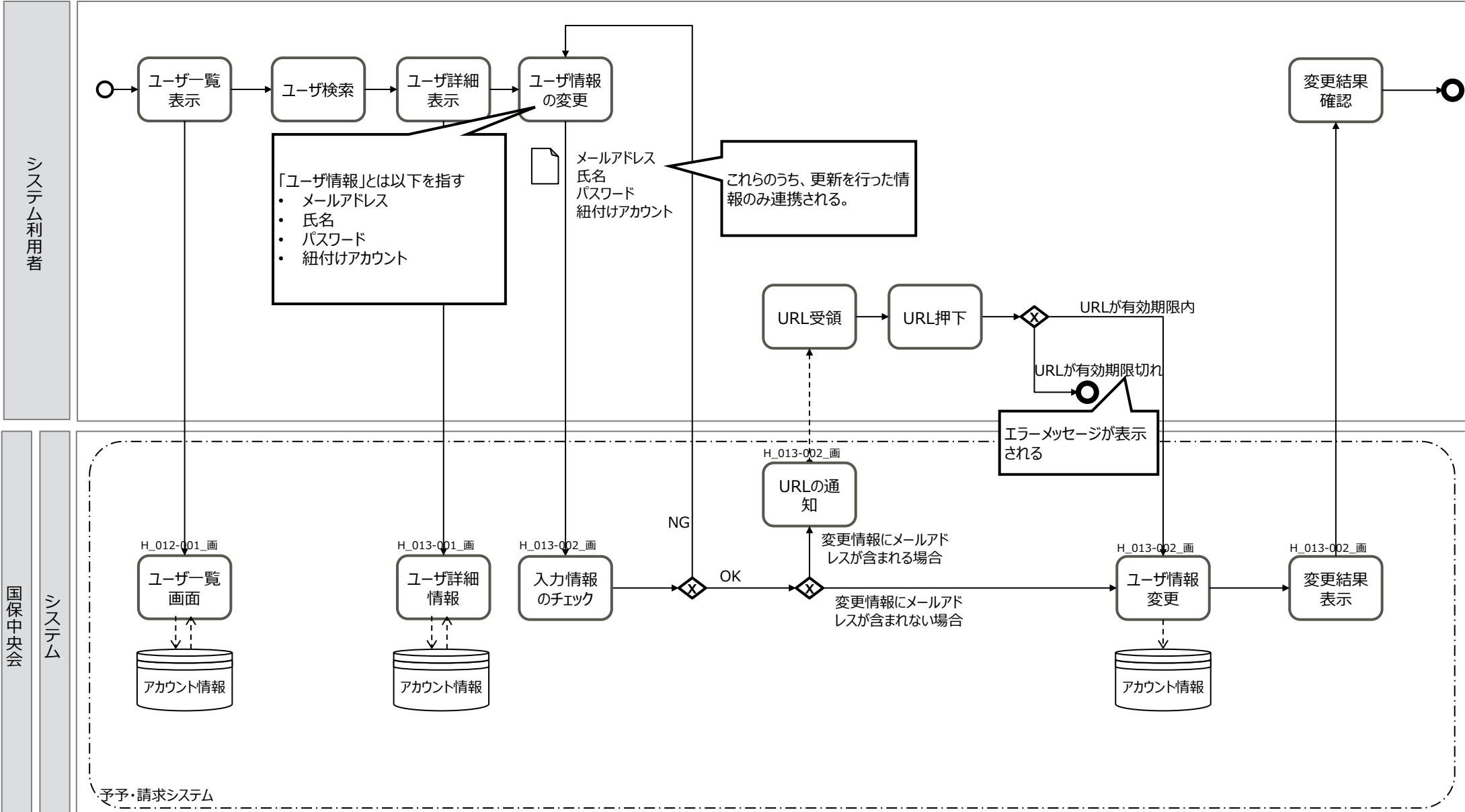

業務フロー名	H-1：アカウント管理 4：ユーザ情報変更（管理者ユーザ）
概要	管理者ユーザが組織内のユーザまたは管理者自身のユーザ情報を変更する業務

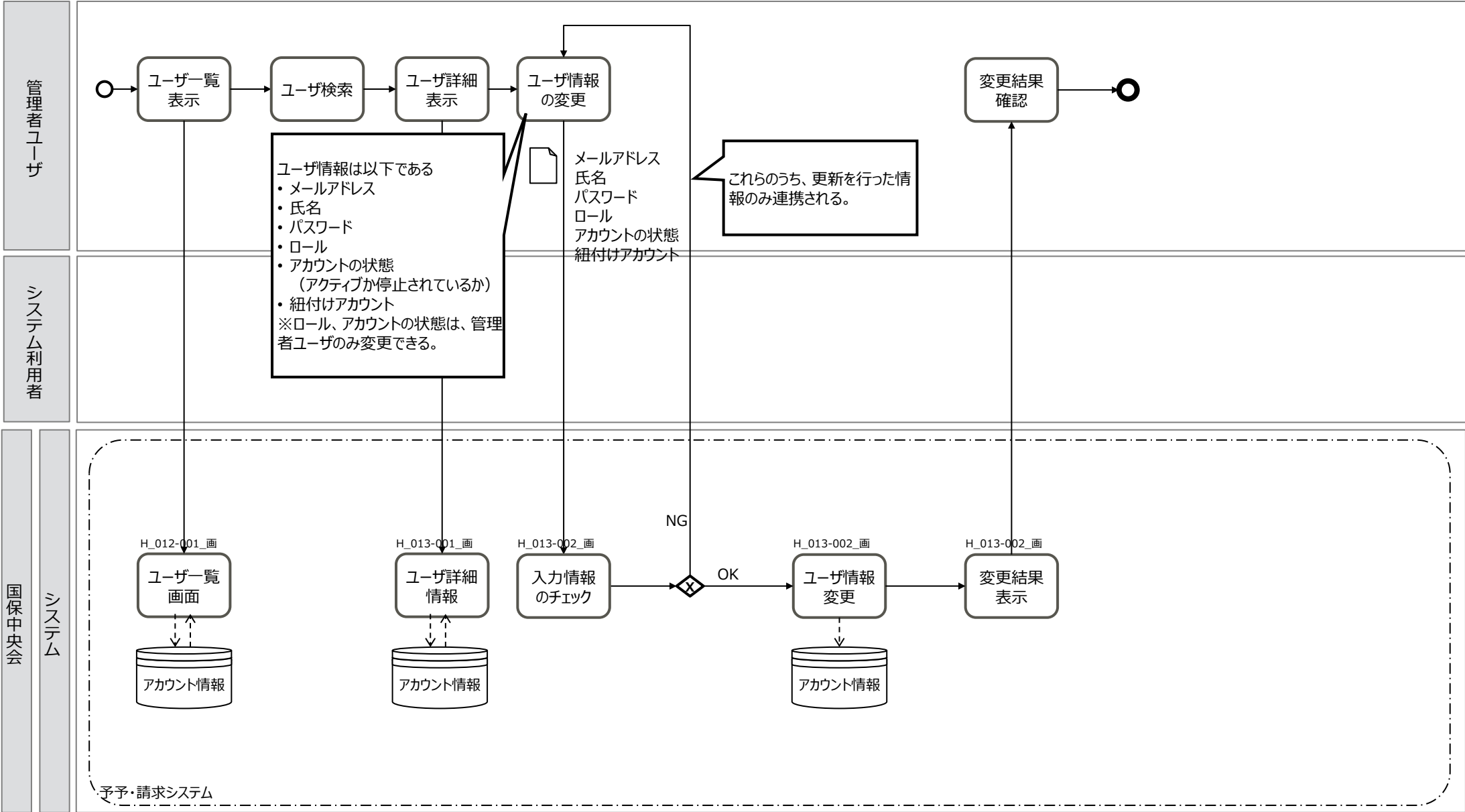

業務フロー名	H-1 : アカウント管理 5 : パスワードリセット
概要	システム利用者が自身のアカウントのパスワードをリセットする業務

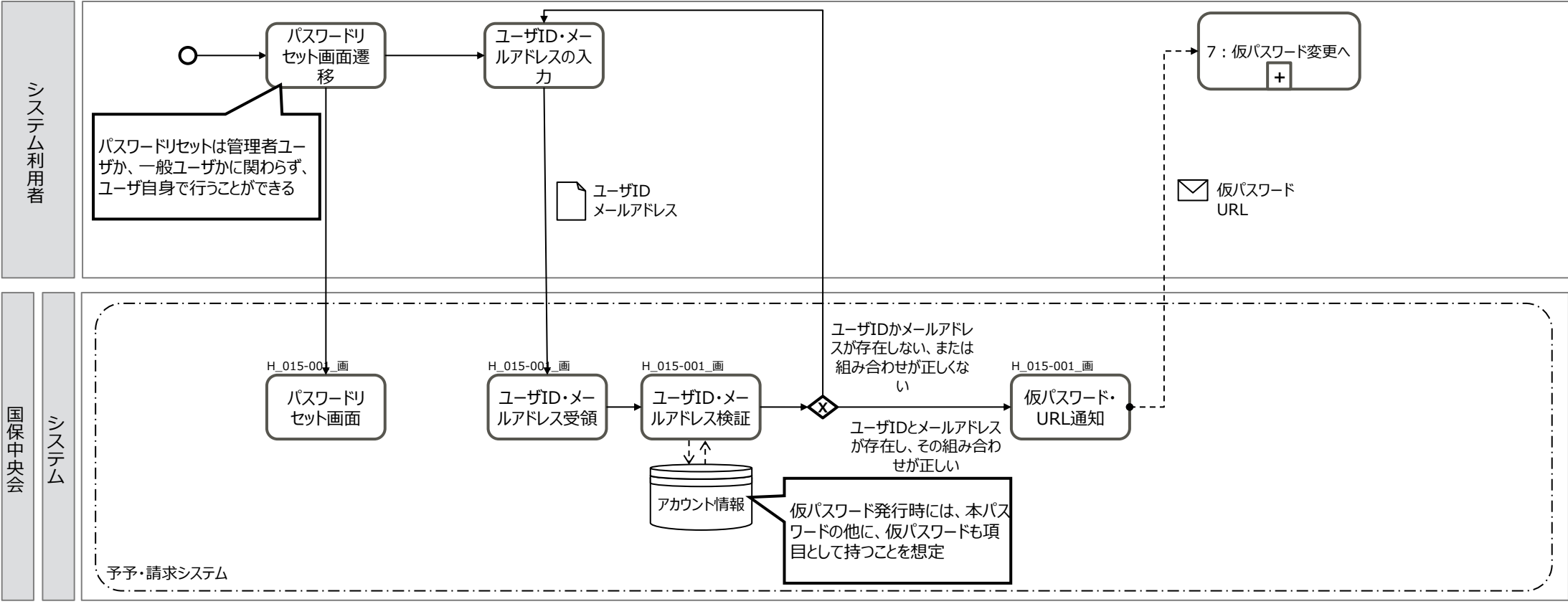

業務フロー名	H-1: アカウント管理 6: ユーザID通知
概要	システム利用者が自身のユーザIDの通知を実施する業務

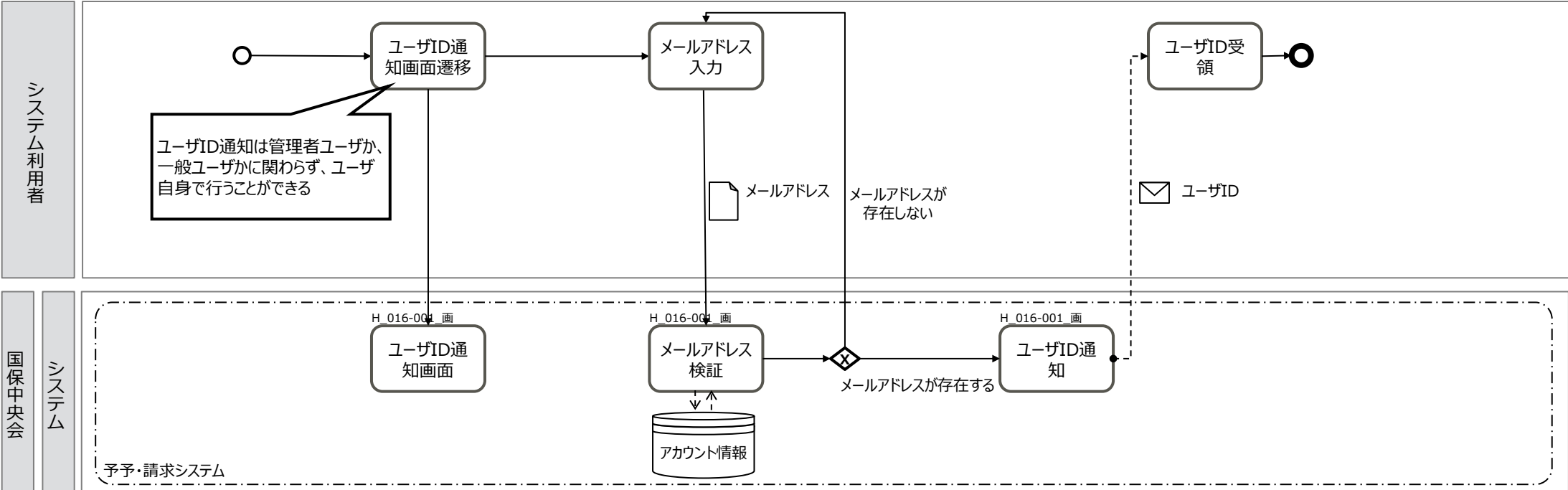

業務フロー名	H-1: アカウント管理 7: 仮パスワード変更
概要	システム利用者が自身のパスワードを仮パスワードから本パスワードへ変更する業務

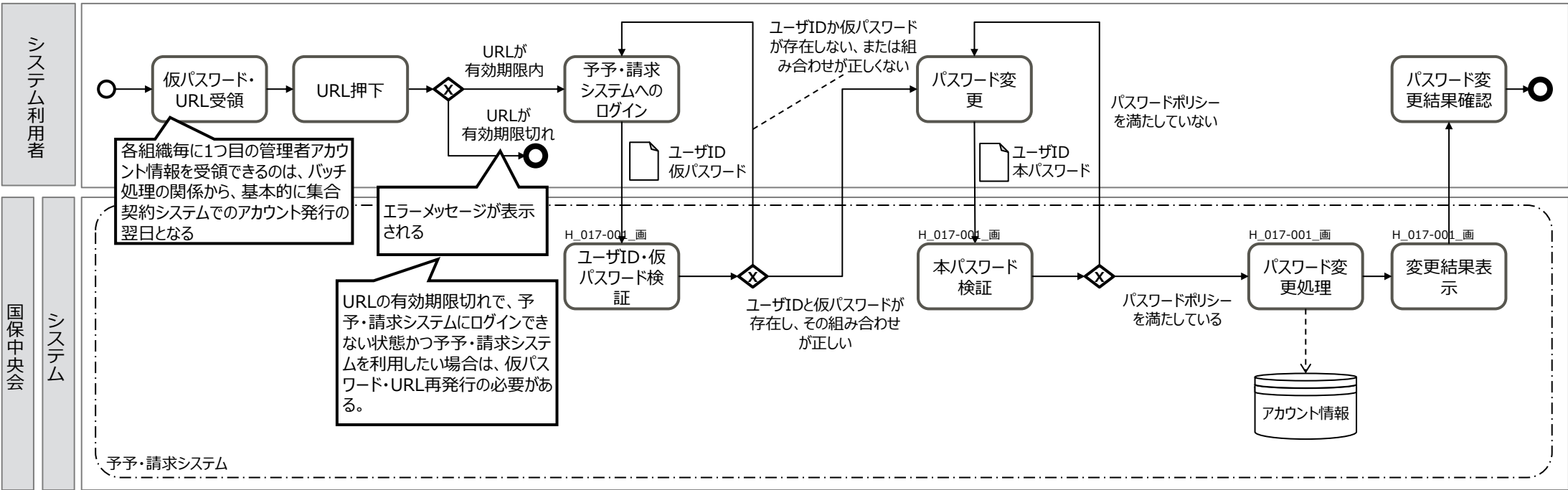

業務フロー名	H-1：アカウント管理 8：アカウント自動停止
概要	予予・請求システムに一定期間ログインしていないシステム利用者のアカウントを停止する業務

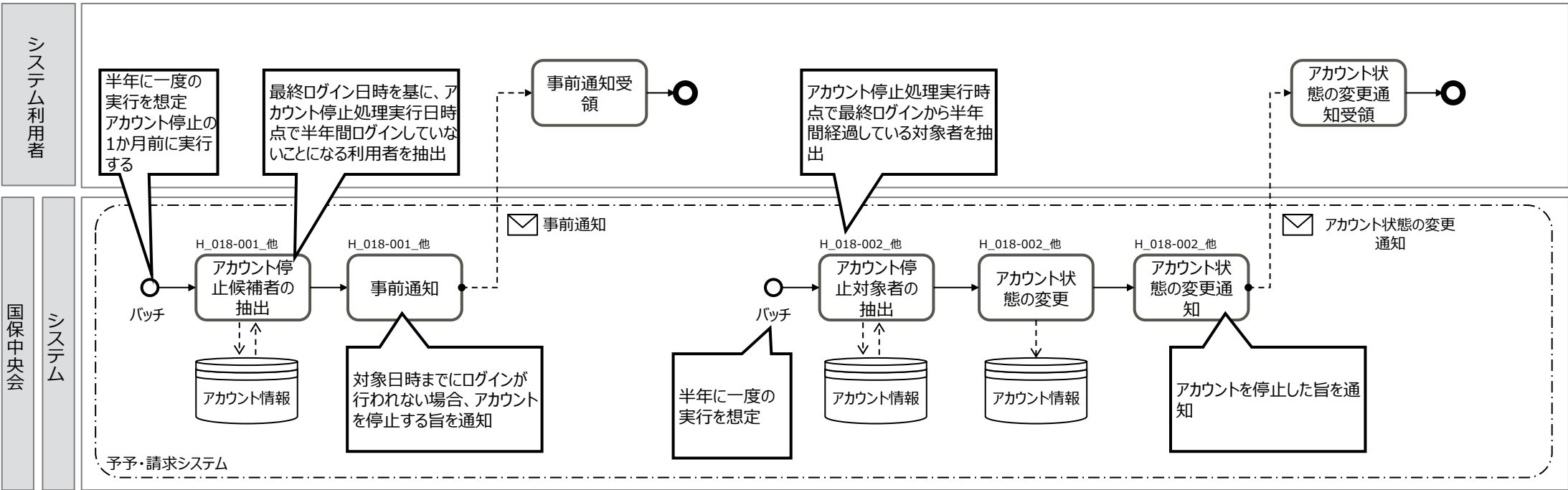

業務フロー名	H-1：アカウント管理 9：ログイン
概要	予予・請求システムへログインし、メインメニュー画面を表示する業務

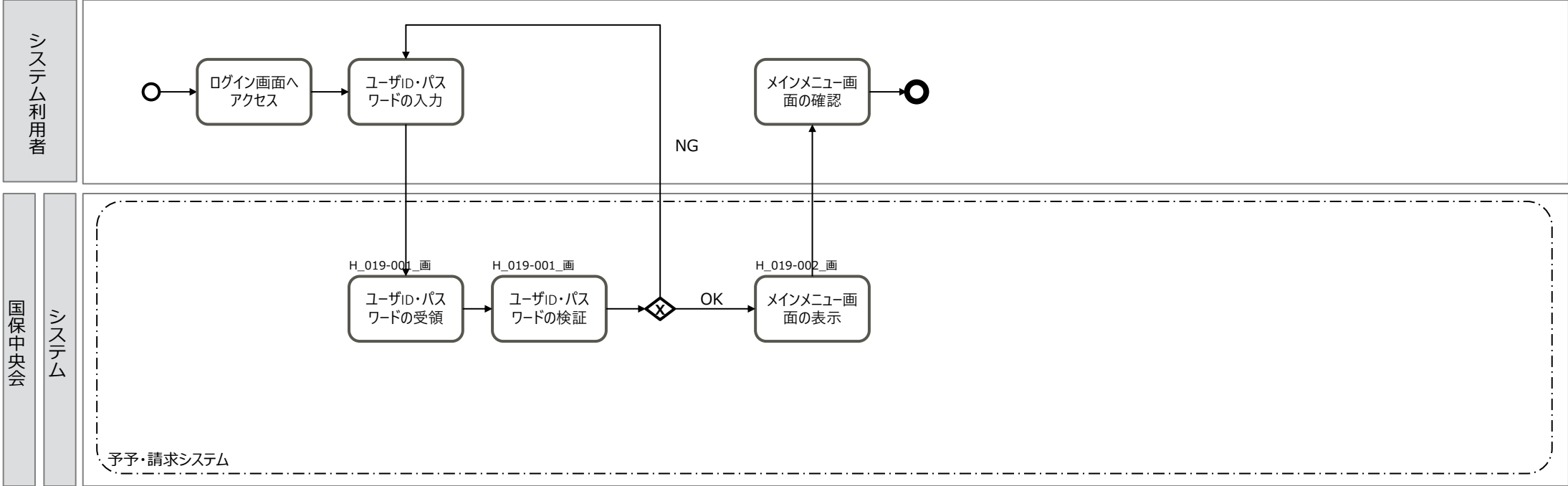

業務フロー名	H-2: アクセストークンの払出 1: アクセストークンの払出
概要	市区町村または非保険医療機関がアクセストークンを払い出す業務

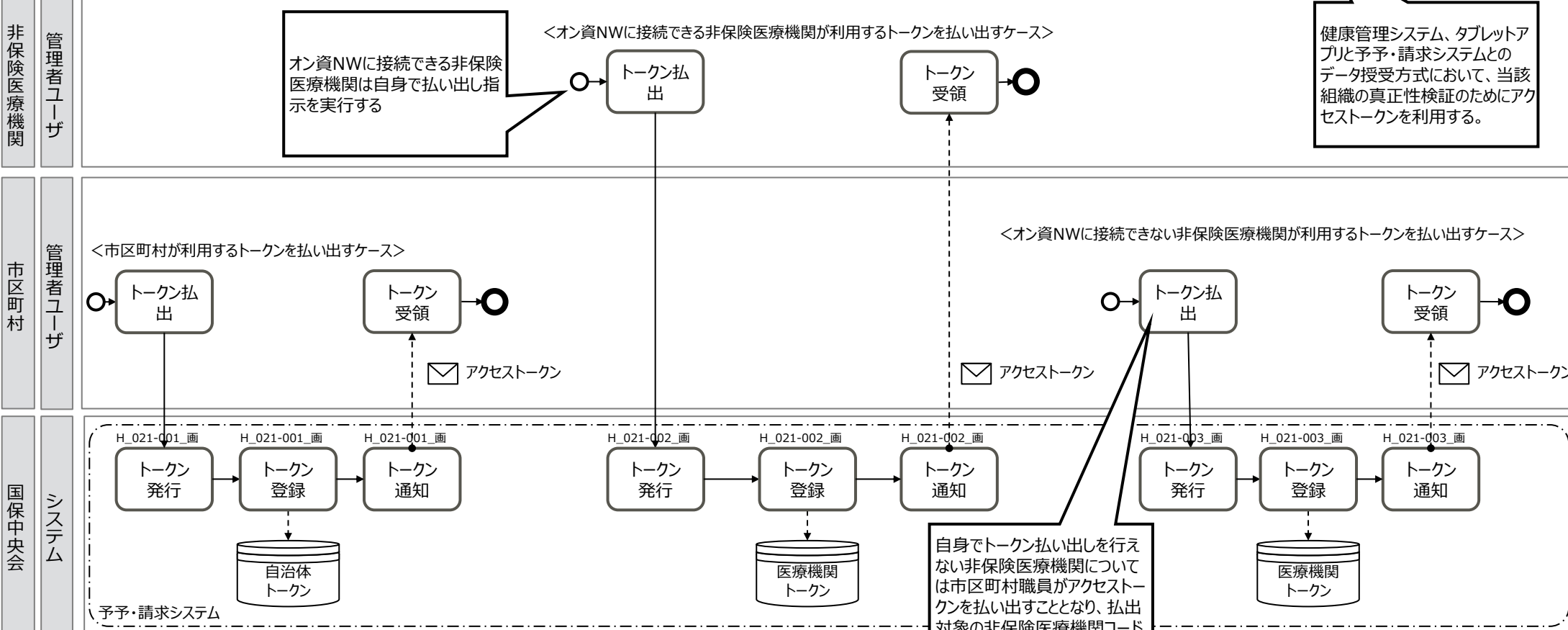

業務フロー名	H-3：接種記録の連携・照会・閲覧 1：接種記録の連携
概要	健康管理システムへ接種記録を連携する業務

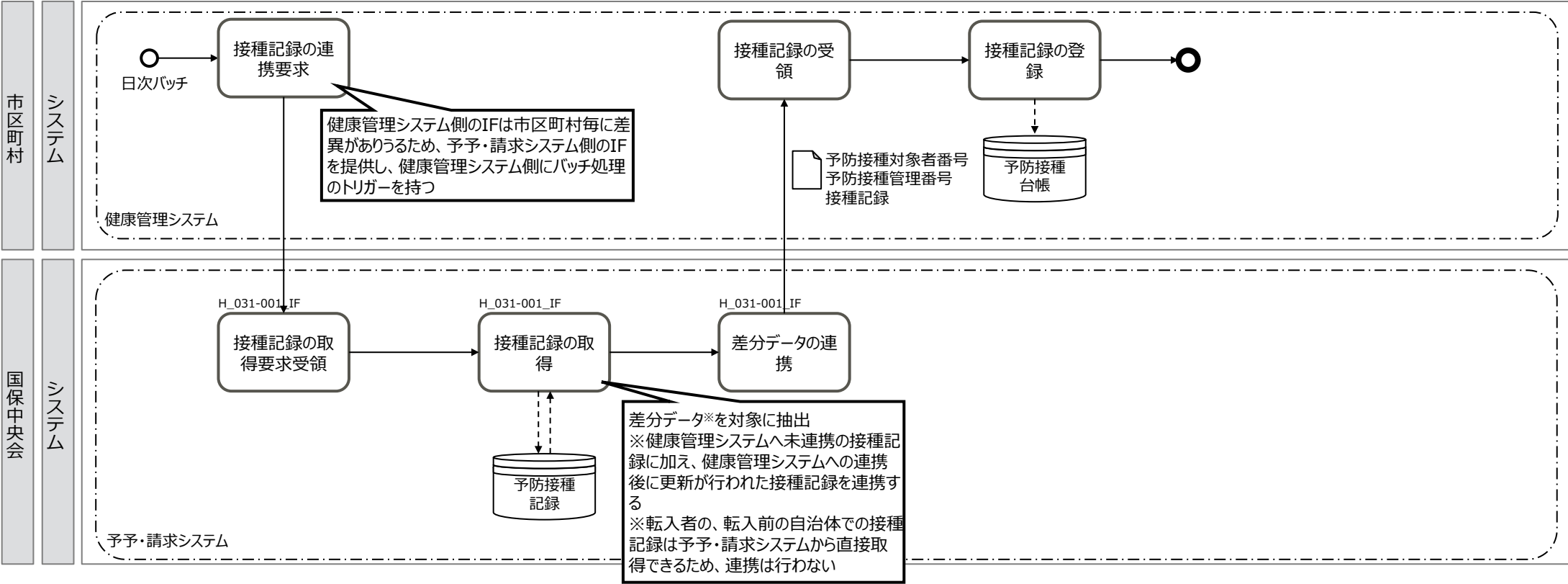

業務フロー名	H-3：接種記録の連携・照会・閲覧 2：接種記録の照会
概要	市区町村の職員が予防接種記録を照会する業務

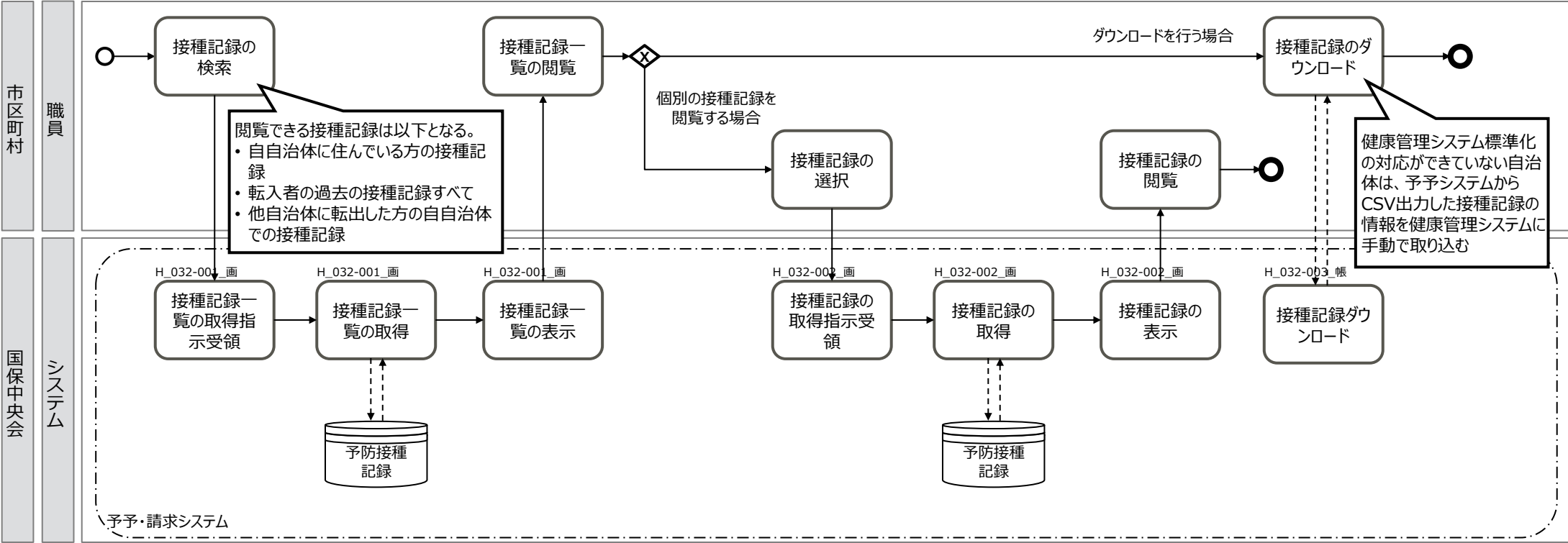

業務フロー名	H-3：接種記録の連携・照会・閲覧 3：接種記録の閲覧（1/2）
概要	接種対象者が接種記録を閲覧する業務

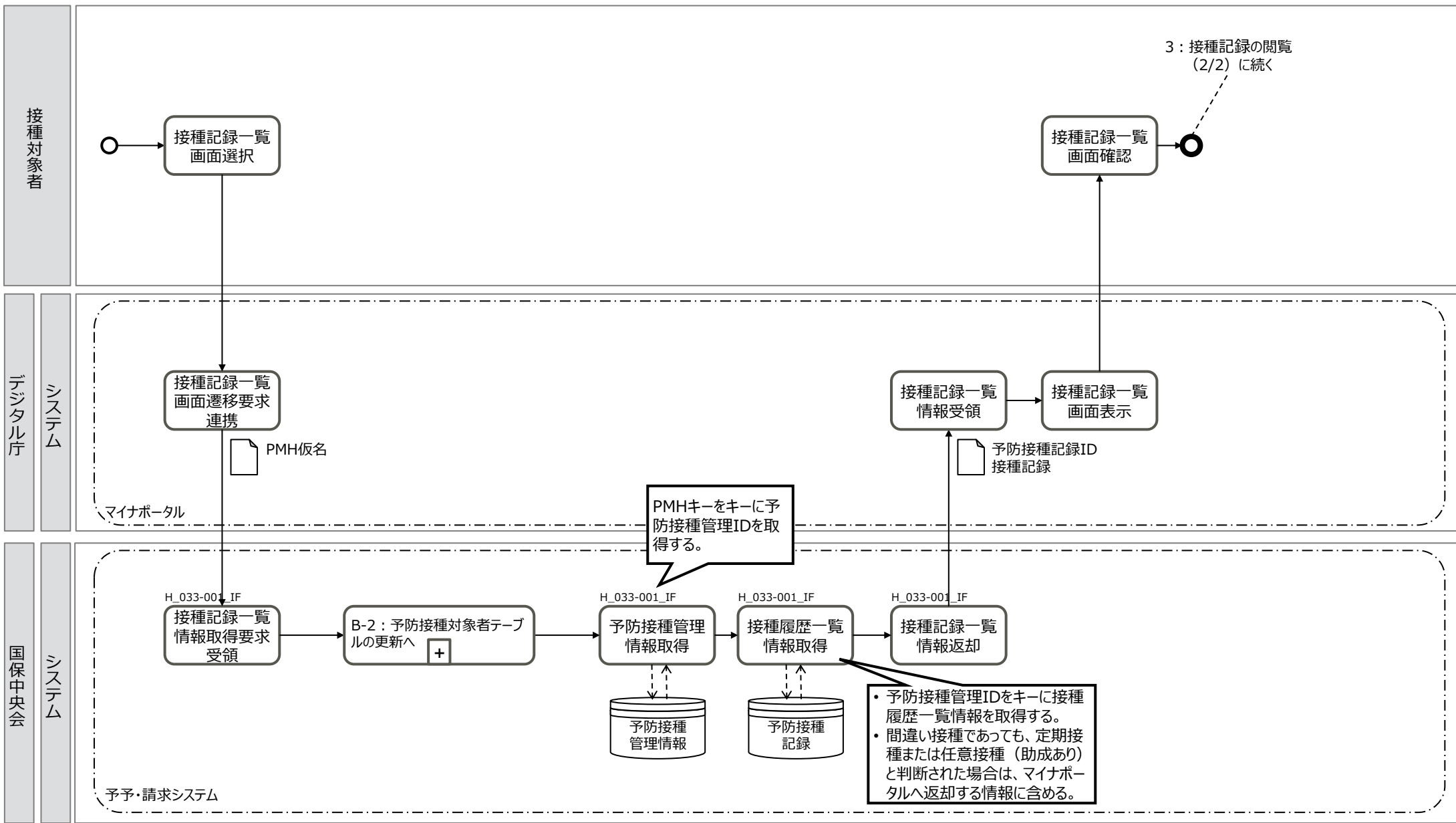

業務フロー名	H-3：接種記録の連携・照会・閲覧 3：接種記録の閲覧（2/2）
概要	接種対象者が接種記録を閲覧する業務

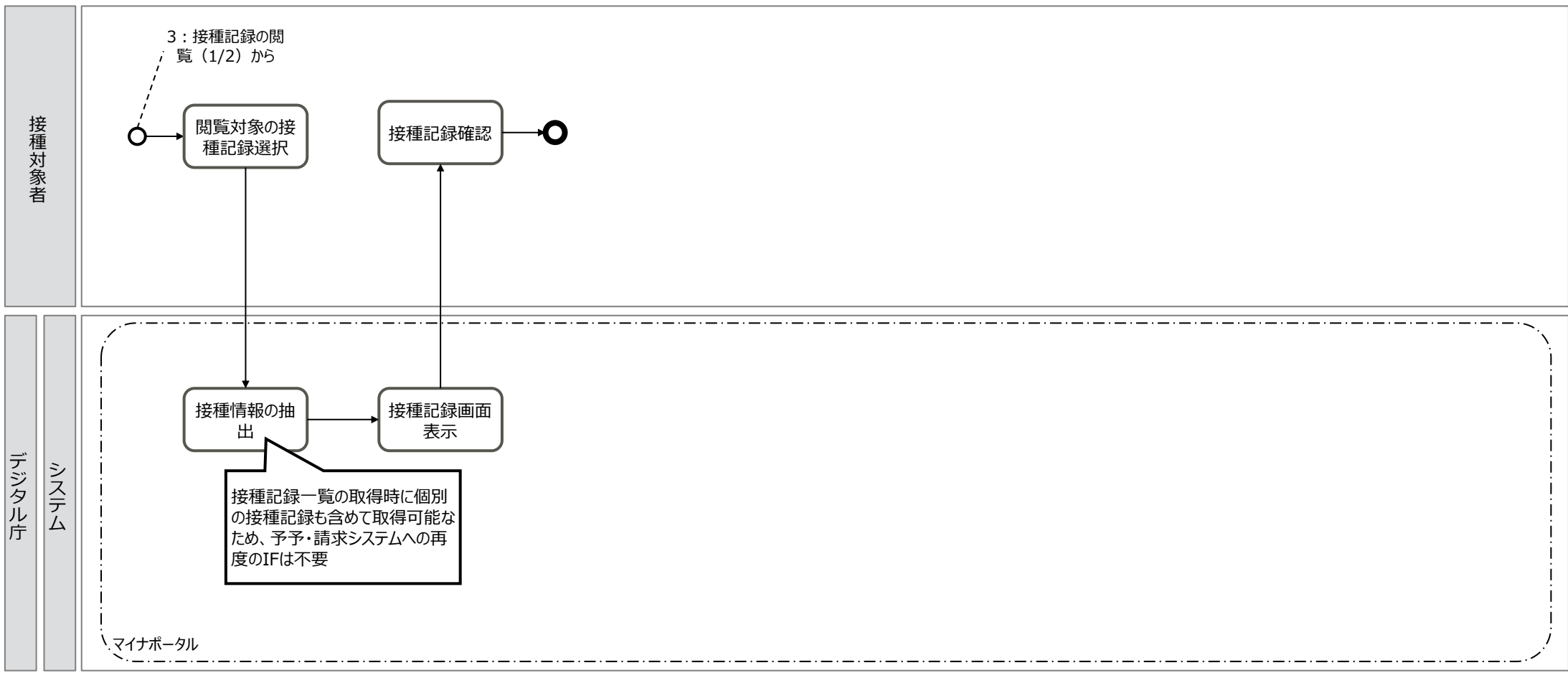

業務フロー名	H-4：予診票回答の照会 1：予診票回答の照会
概要	市区町村の職員が予診票回答を照会する業務

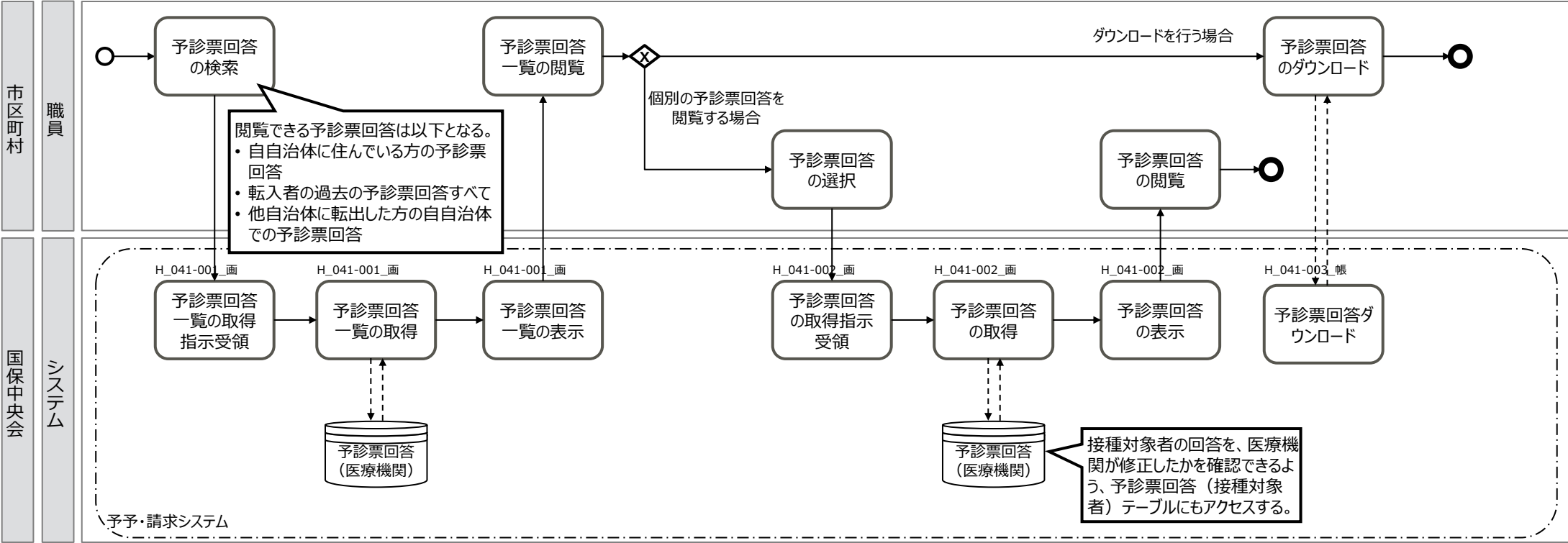

業務フロー名	H-5：接種済証の発行 1：予防接種済証の交付（マイナポータル）
概要	接種対象者がマイナポータル上で接種済証を発行する業務

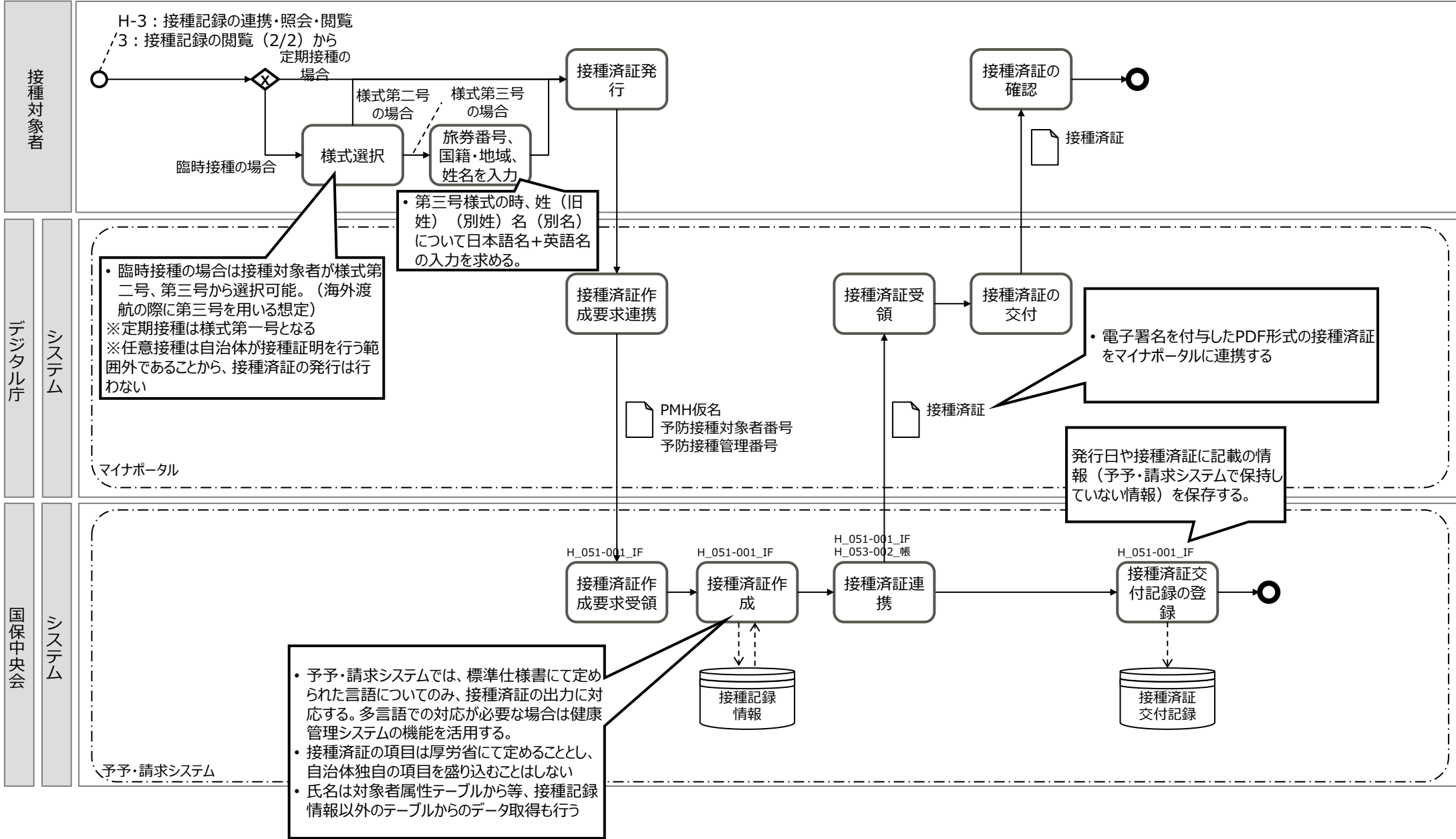

業務フロー名	H-5：接種済証の発行 2：予防接種済証の交付（書面）（1/2）
概要	市区町村の職員が接種対象者へ予防接種済証を交付する業務

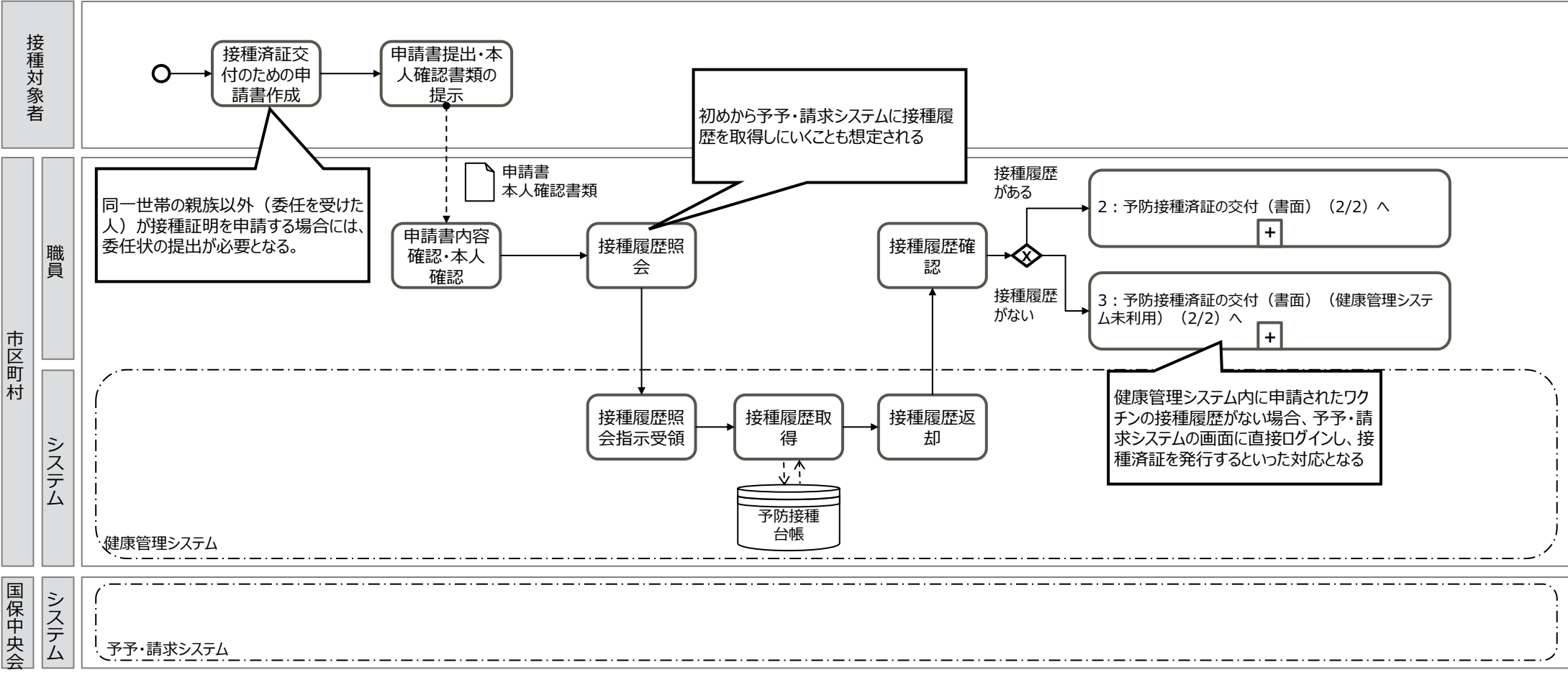

業務フロー名	H-5：接種済証の発行 2：予防接種済証の交付（書面）（2/2）
概要	市区町村の職員が接種対象者へ予防接種済証を交付する業務

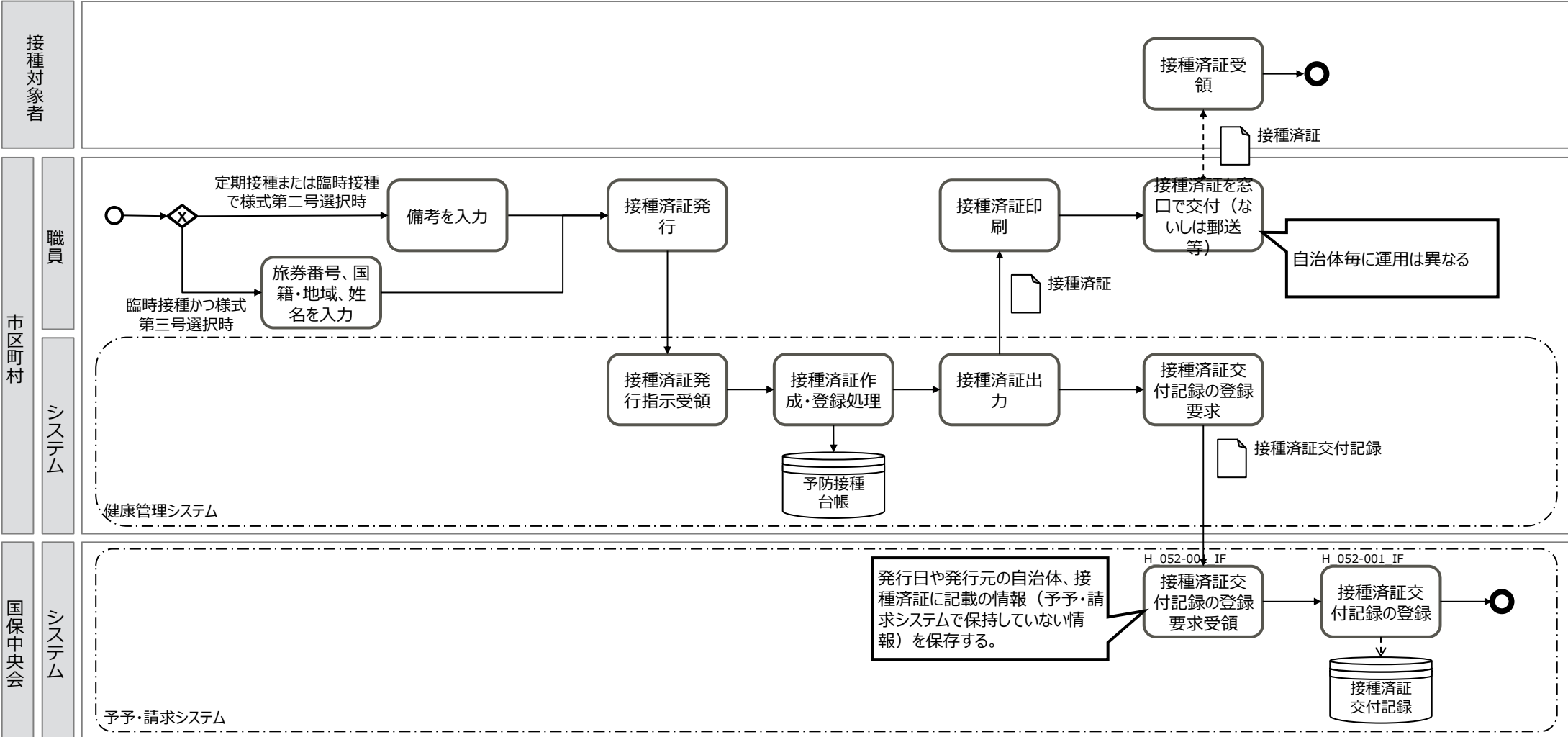

業務フロー名	H-5：接種済証の発行 3：予防接種済証の交付（書面）（健康管理システム未利用）（1/2）
概要	市区町村の職員が接種対象者へ予防接種済証を交付する業務

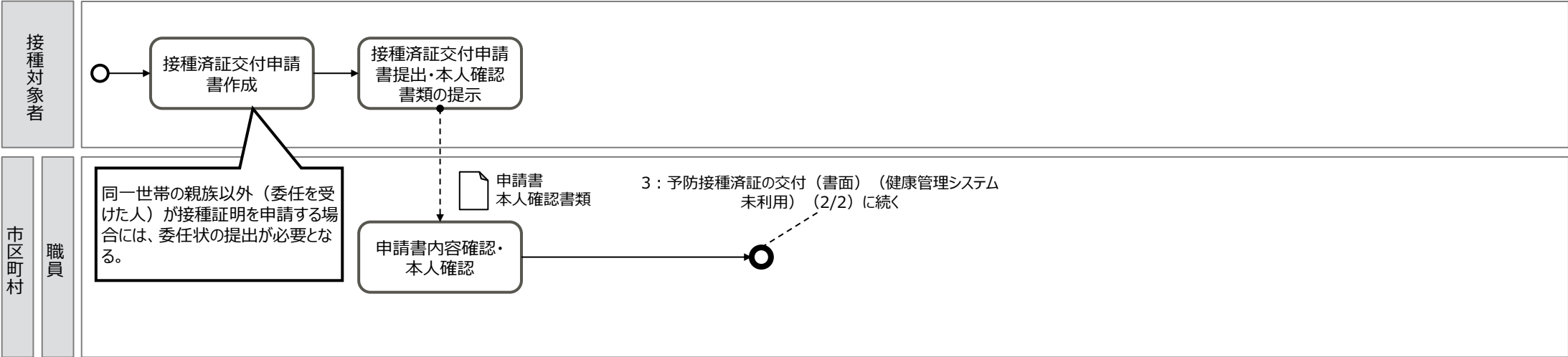

業務フロー名	H-5：接種済証の発行 3：予防接種済証の交付（書面）（健康管理システム未利用）（2/2）
概要	市区町村の職員が接種対象者へ予防接種済証を交付する業務

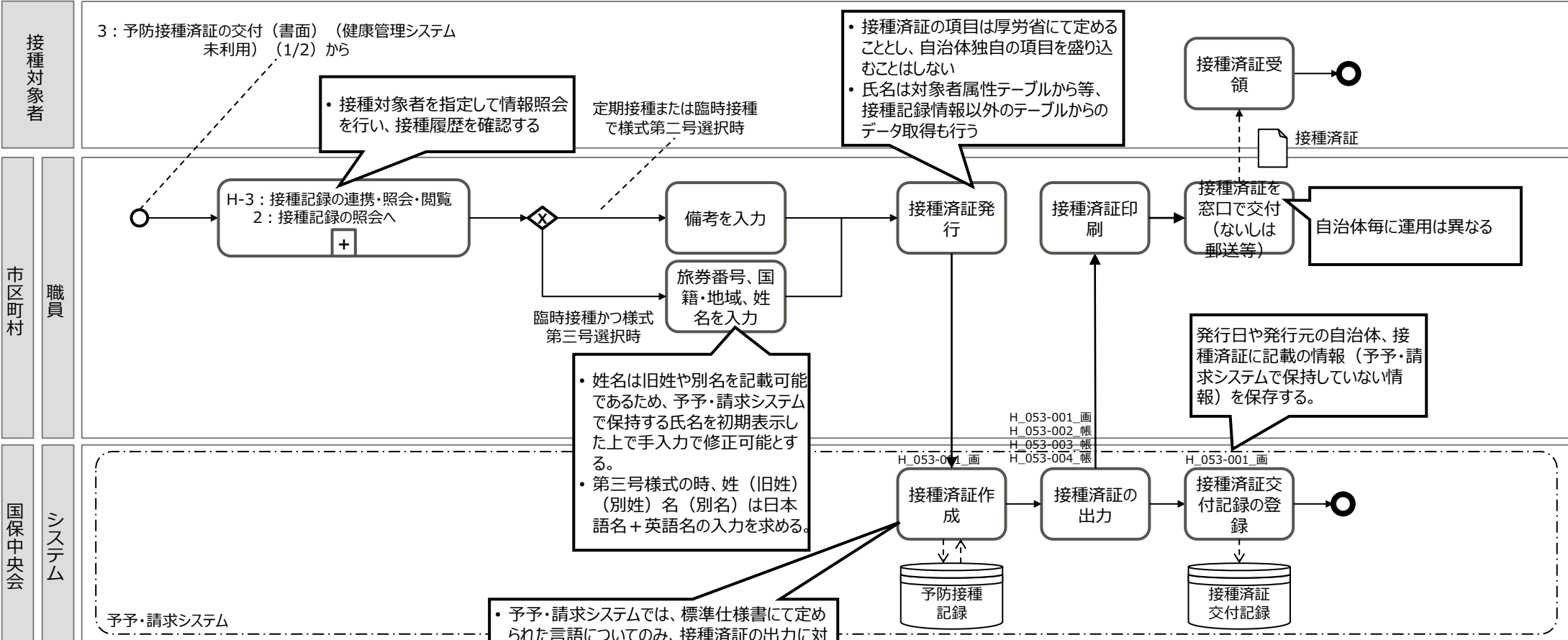

業務フロー名	H-5：接種済証の発行 4：接種済証交付記録の照会
概要	市区町村の職員が接種済証交付記録を照会する業務

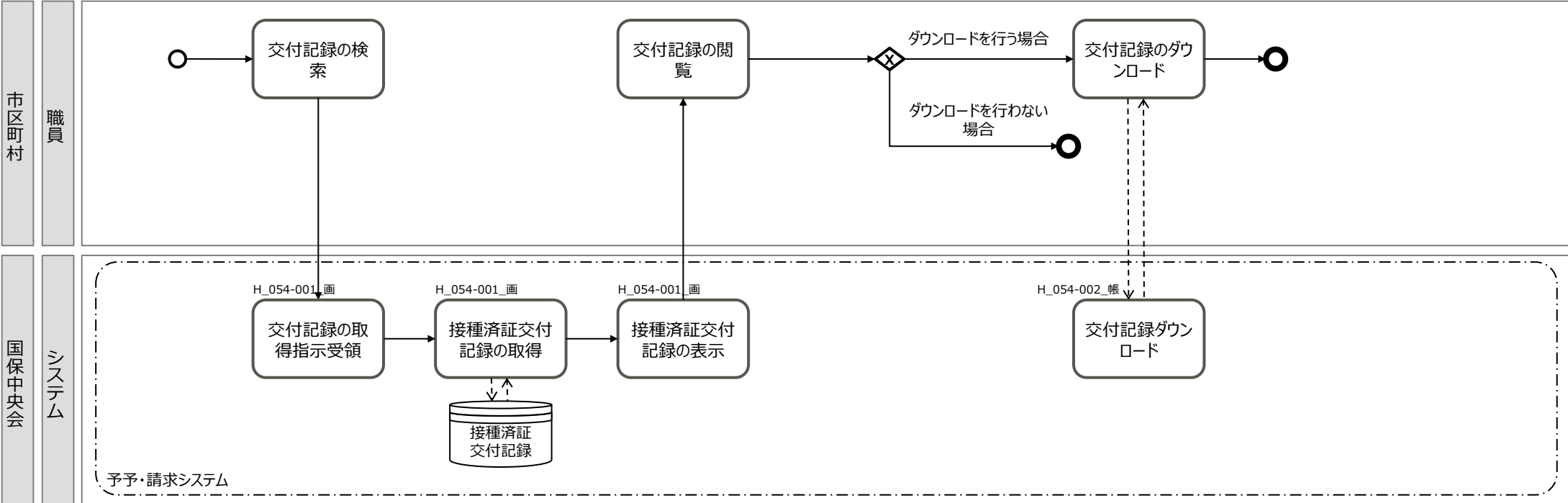

業務フロー名	H-6：接種状況の公表 1：BIツールでの非定型分析
概要	厚生労働省の職員が予予・請求システム上のデータを集計し、非定型分析を行う業務

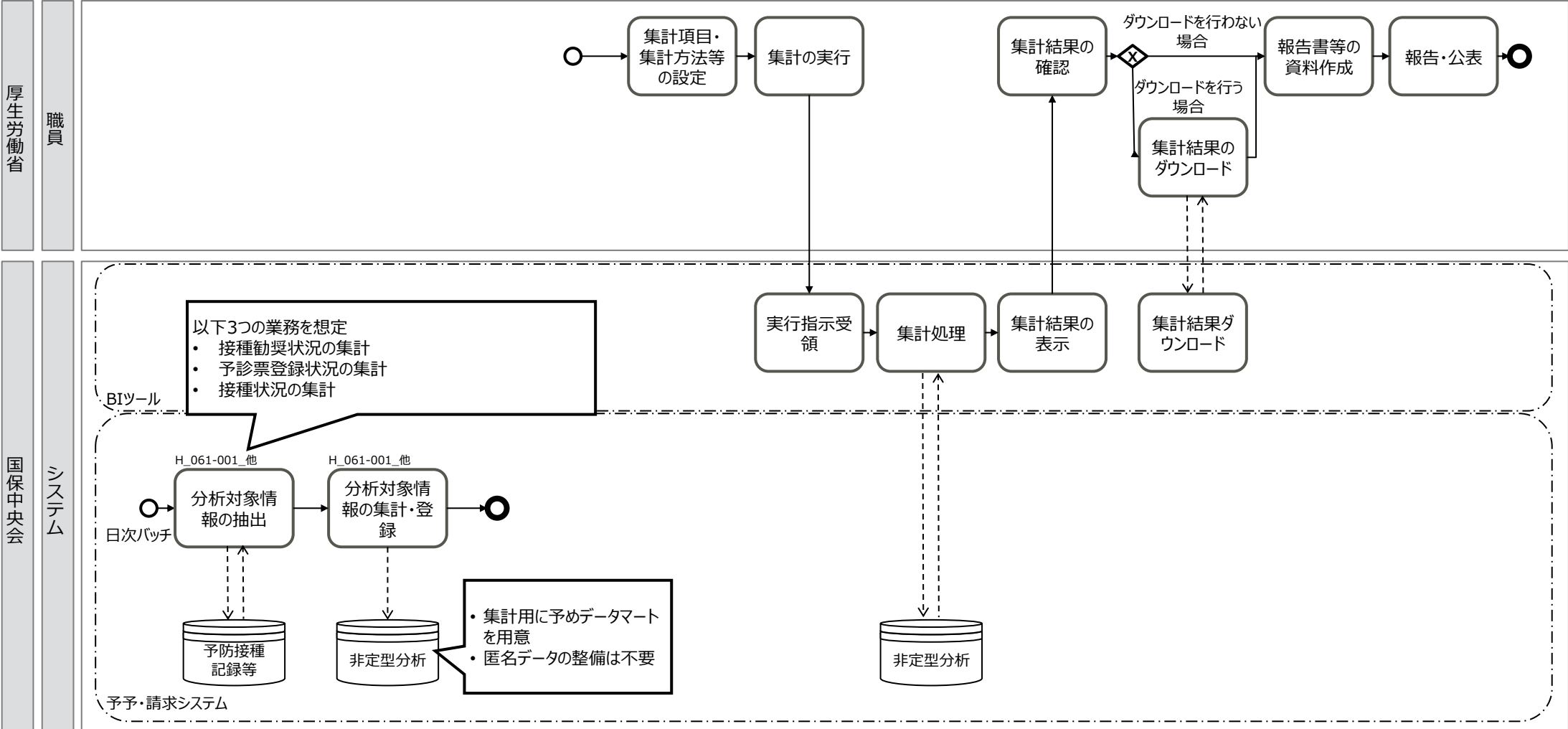

業務フロー名	H-6：接種状況の公表 2：接種状況の閲覧
概要	国民が一般公開されている接種状況を閲覧する業務

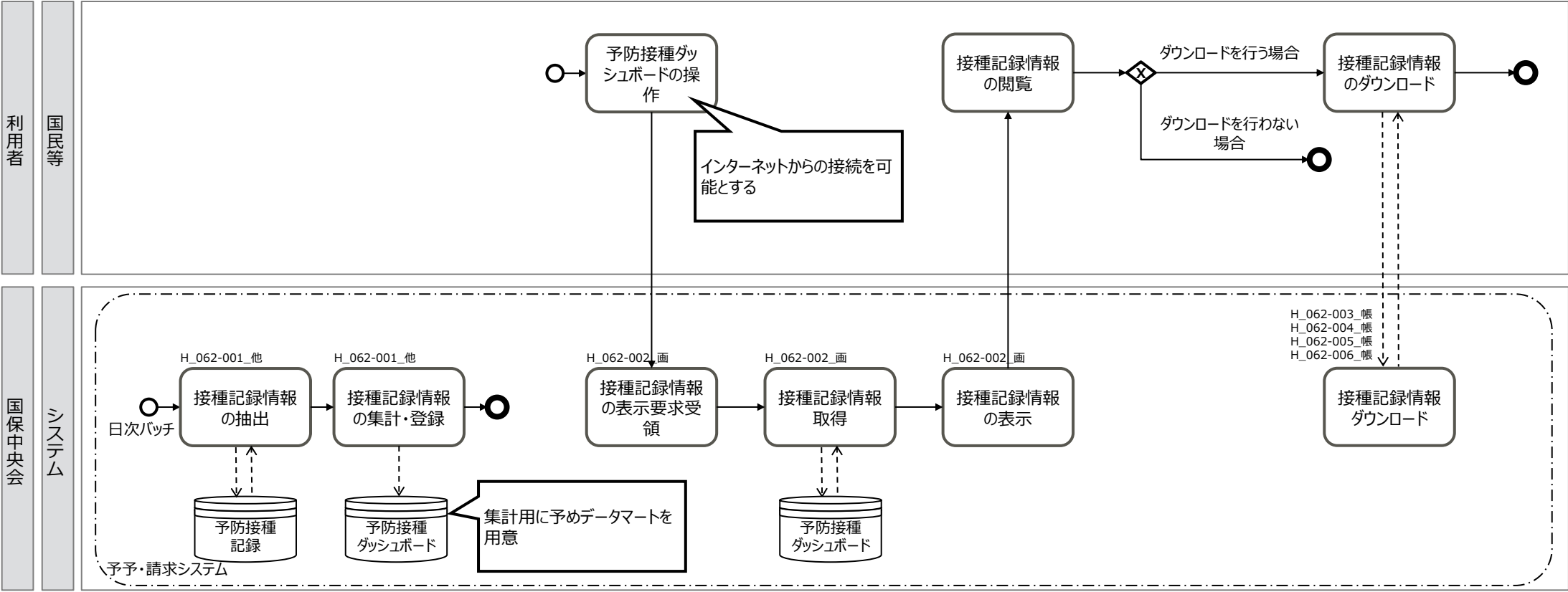

業務フロー名	H-7：母子保健・検診情報の連携 1：母子保健・検診情報の連携
概要	母子保健・検診情報を健康管理システムから予予・請求システムへ連携する業務

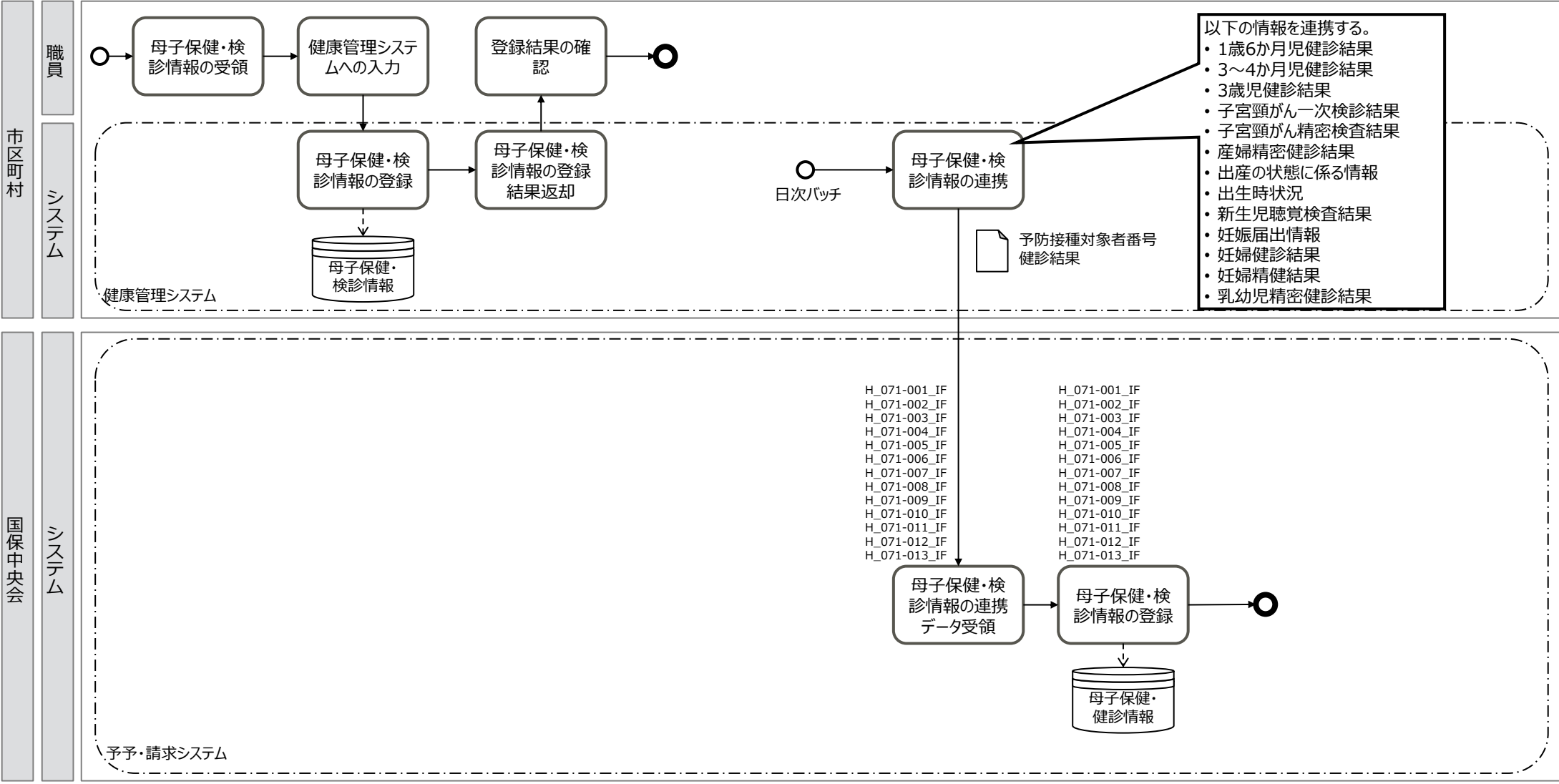

業務フロー名	H-7：母子保健・検診情報の連携 2：母子保健・検診情報の連携（健康管理システム未利用）
概要	母子保健・検診情報を直接予予・請求システムへ登録する業務

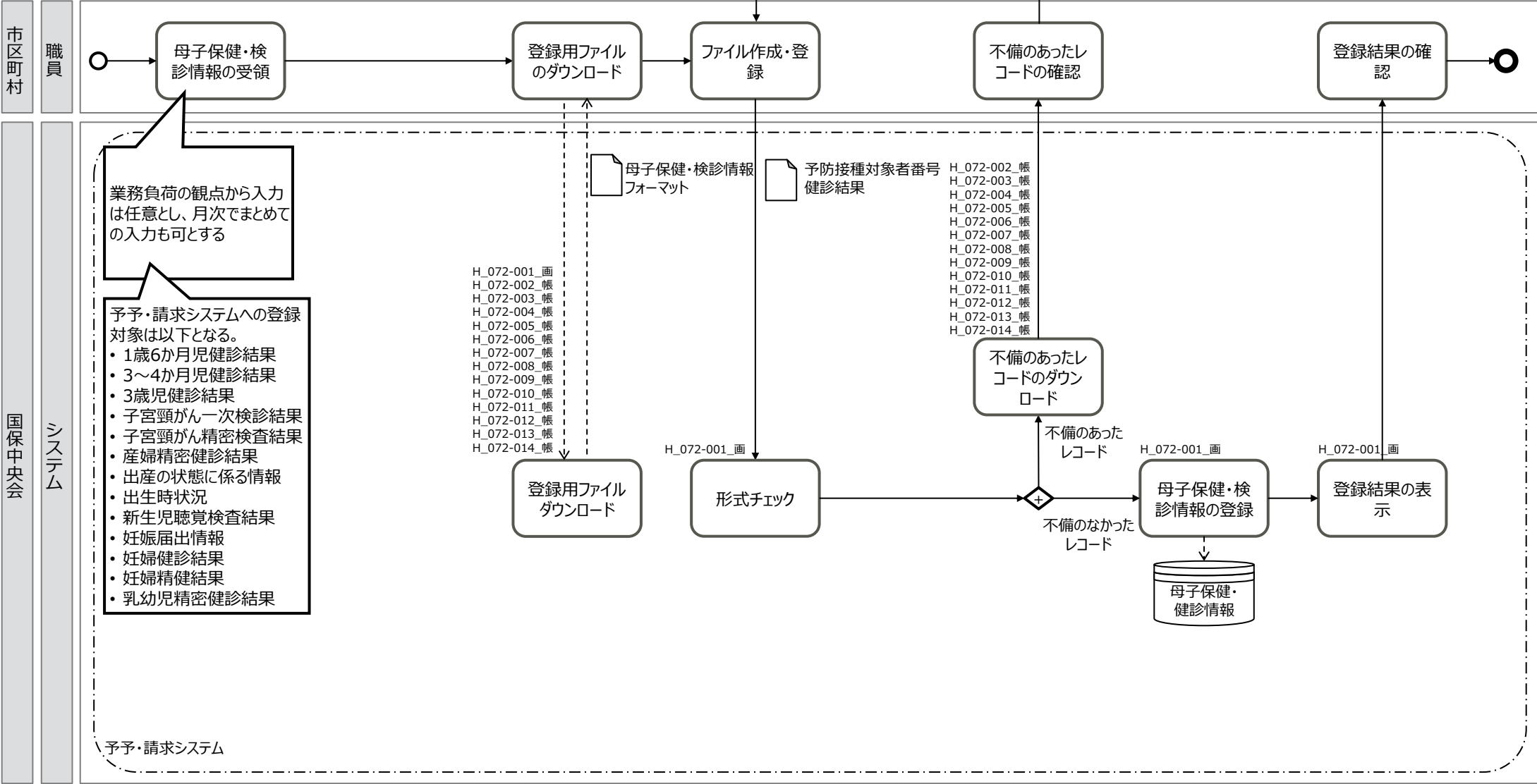

業務フロー名	H-8 : マスタの登録・更新・連携 1 : マスタ登録 (1/3)
概要	市区町村の職員または厚生労働省の職員によるマスタ登録業務

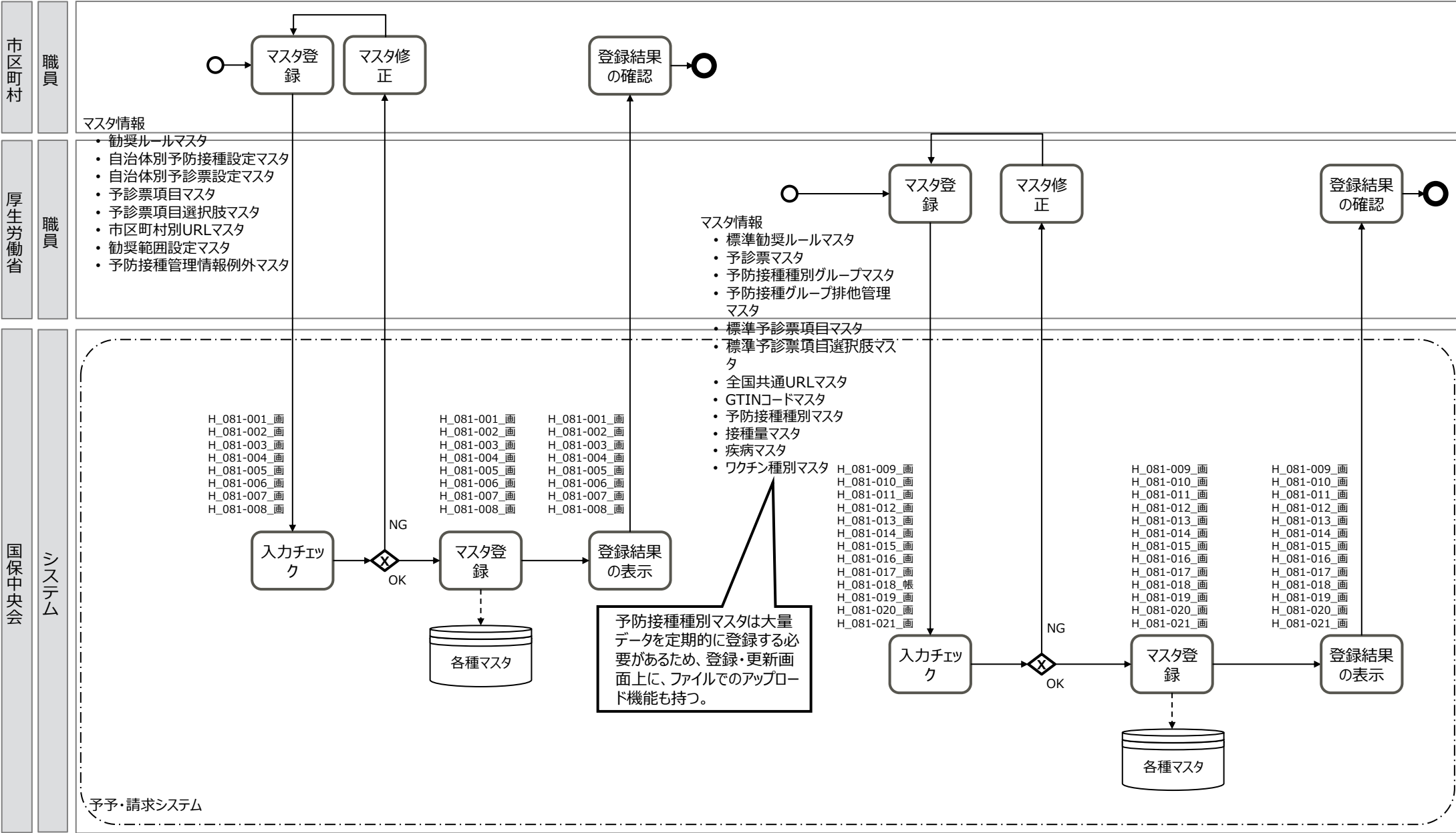

業務フロー名	H-8 : マスタの登録・更新・連携 1 : マスタ登録 (2/3)
概要	医療機関の職員、国保連合会の職員または国保中央会の職員によるマスタ登録業務

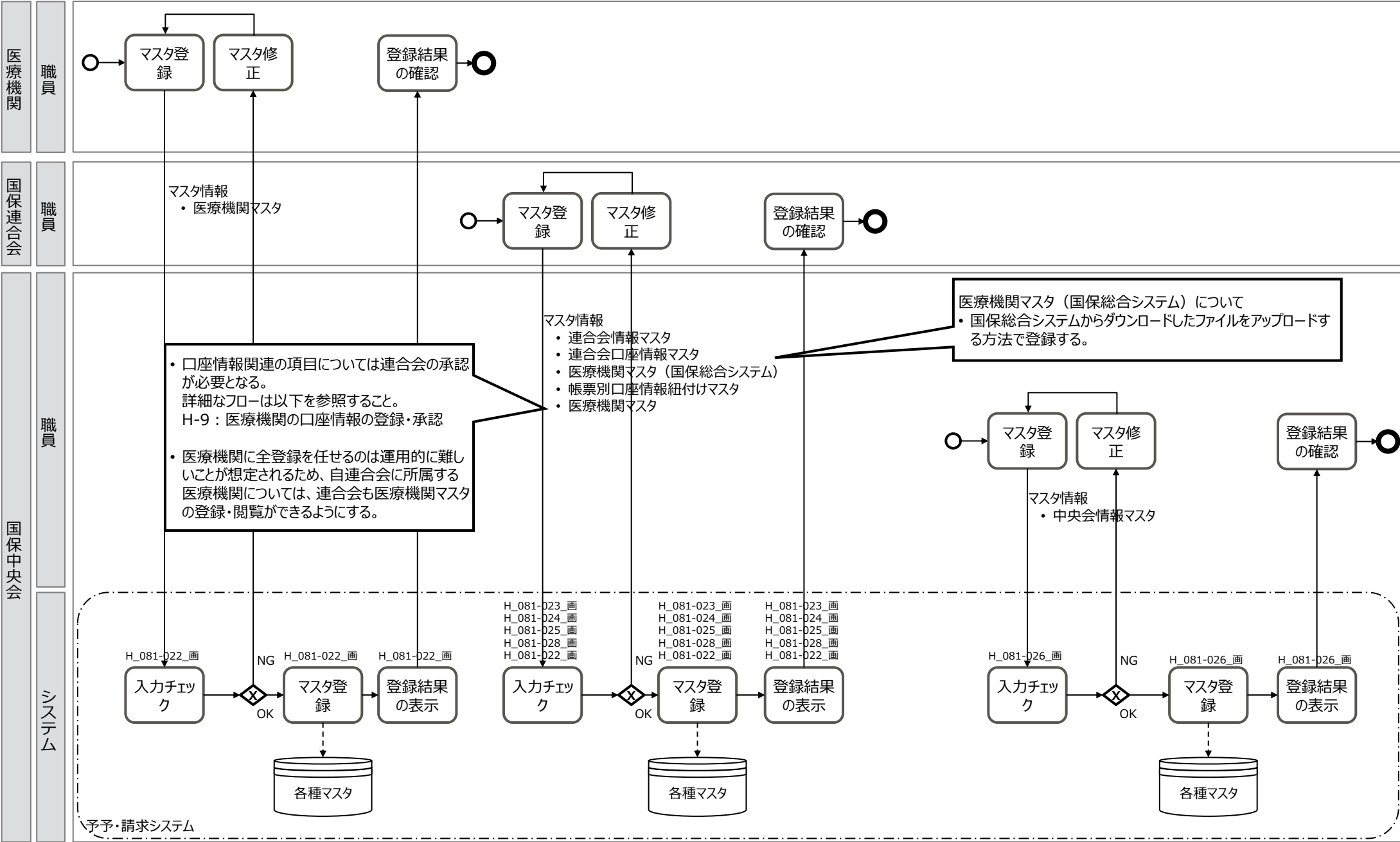

業務フロー名	H-8 : マスタの登録・更新・連携 1 : マスタ登録 (3/3)
概要	予予・請求システムの運用保守事業者によるマスタ登録業務

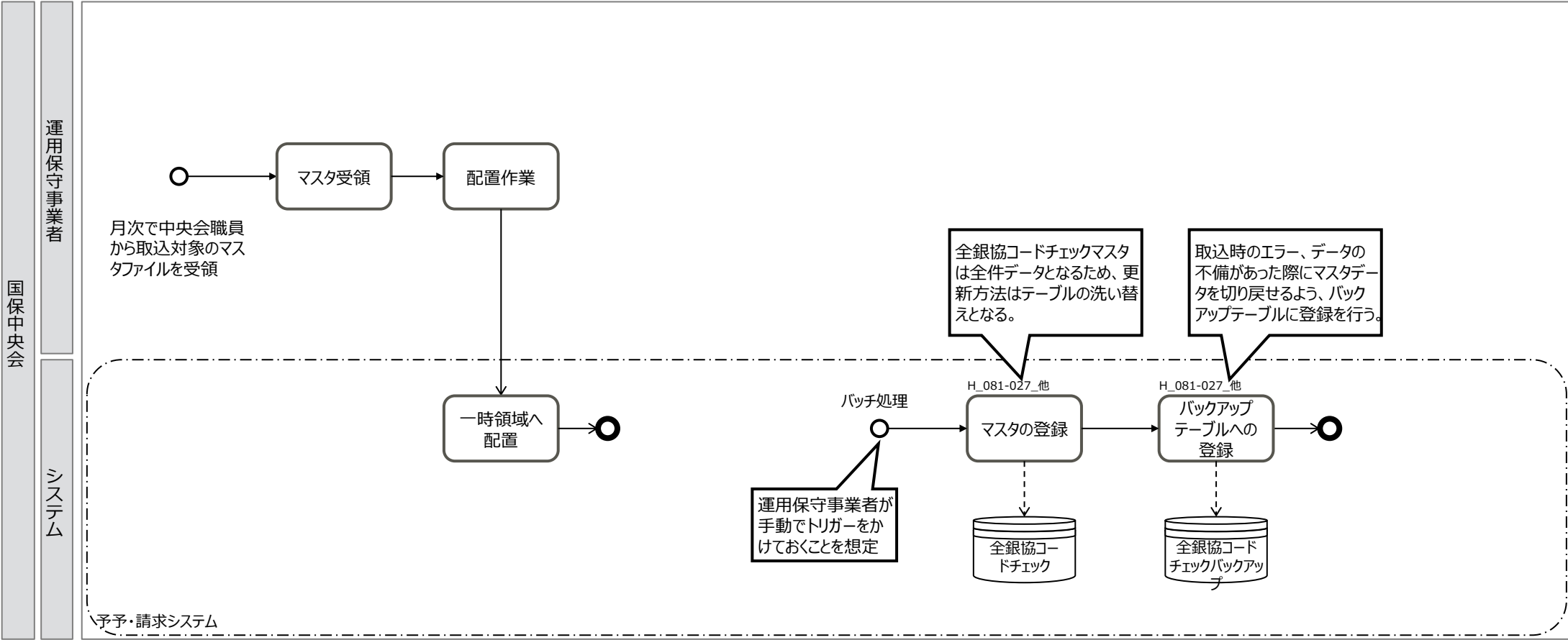

運用保守事業者

国保中央会

システム

予予・請求システム

業務フロー名	H-8 : マスタの登録・更新・連携 2 : マスタ更新 (市区町村)
概要	市区町村の職員によるマスタ更新業務

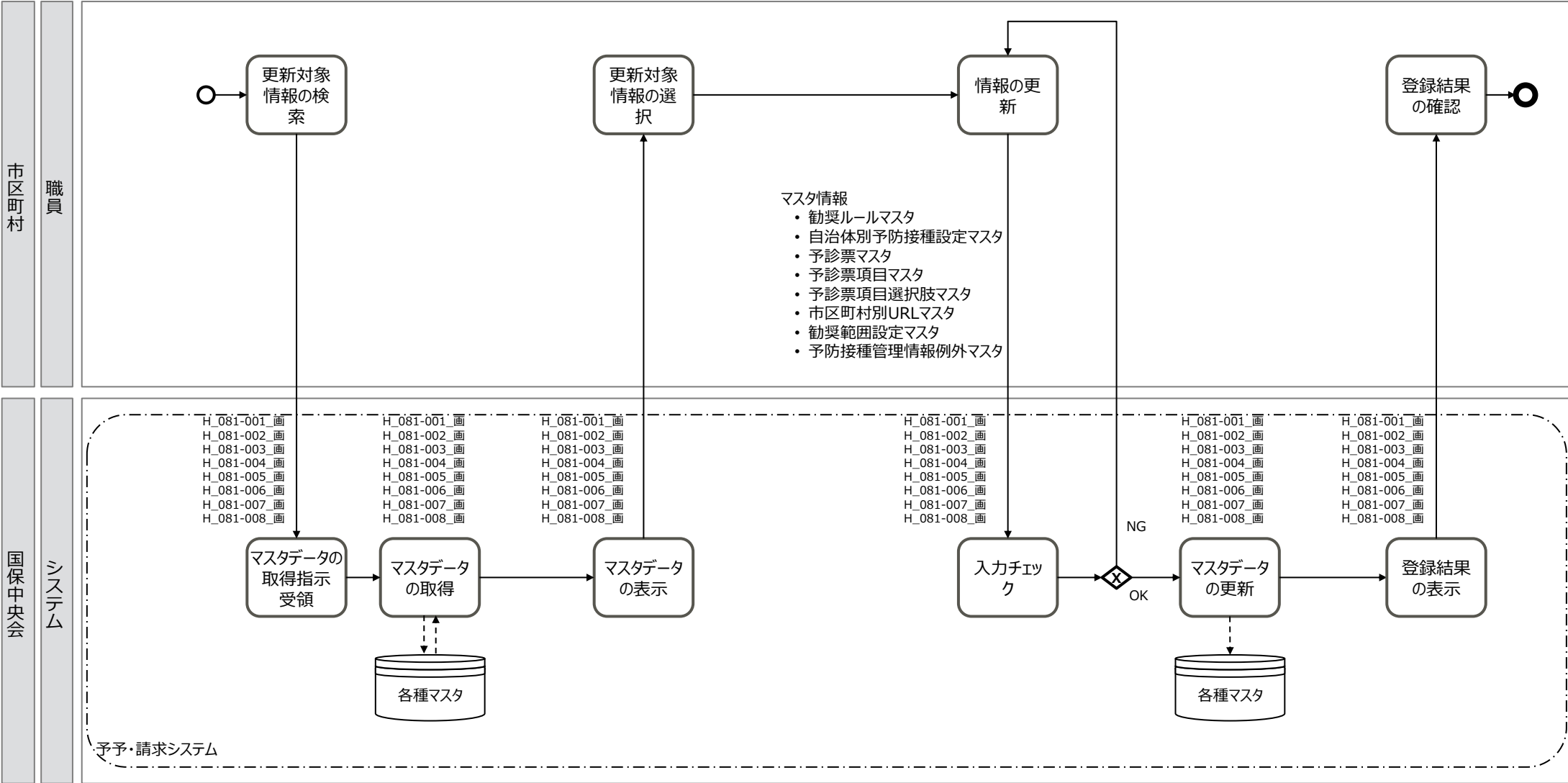

業務フロー名	H-8：マスタの登録・更新・連携 3：マスタ更新（厚生労働省）
概要	厚生労働省の職員によるマスタ更新業務

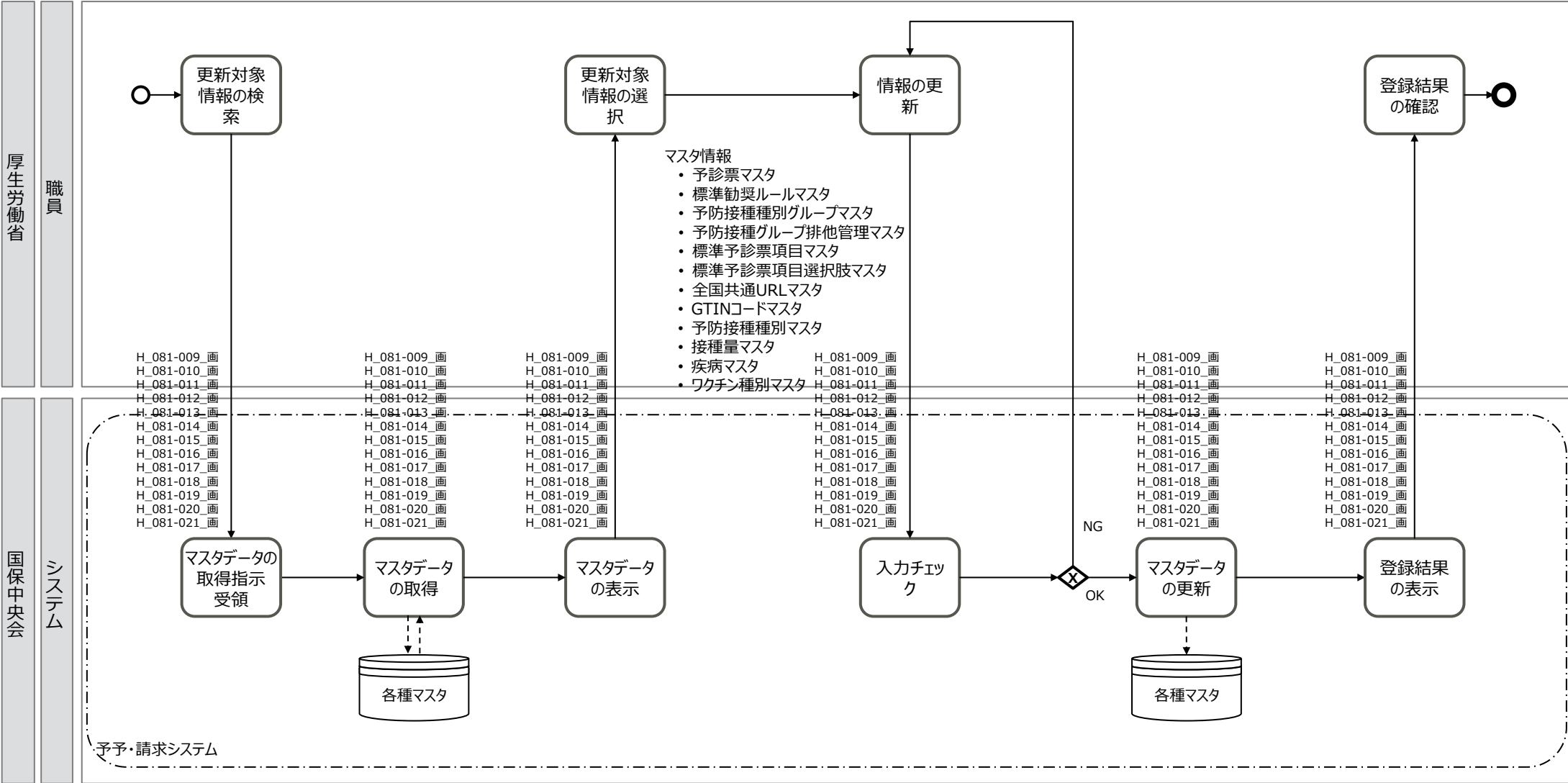

業務フロー名	H-8 : マスタの登録・更新・連携 4 : マスタ更新 (医療機関)
概要	医療機関の職員によるマスタ更新業務

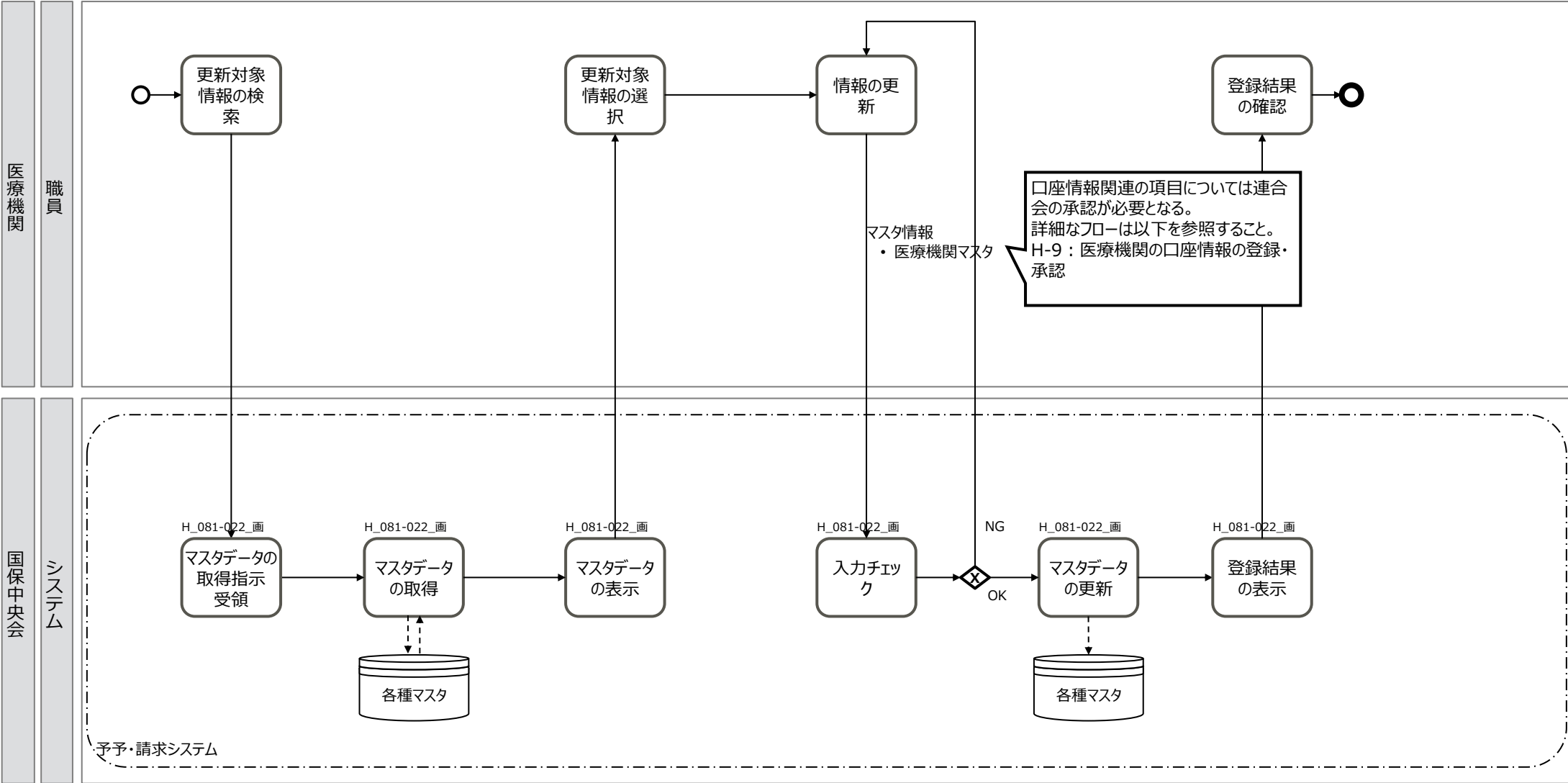

業務フロー名	H-8 : マスタの登録・更新・連携 5 : マスタ更新 (国保連合会)
概要	国保連合会の職員によるマスタ更新業務

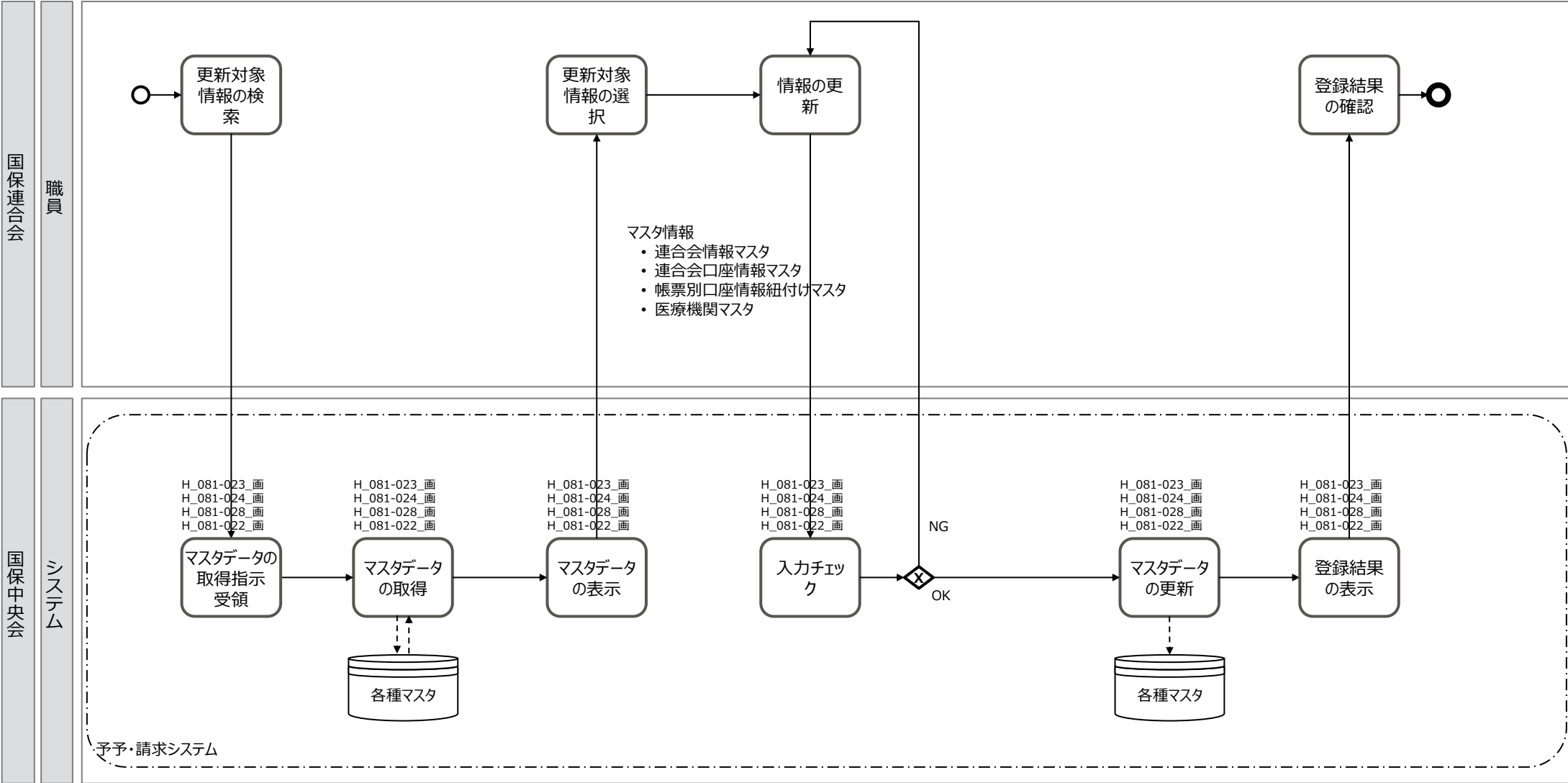

業務フロー名	H-8 : マスタの登録・更新・連携 6 : マスタ更新 (国保中央会)
概要	国保中央会の職員によるマスタ更新業務

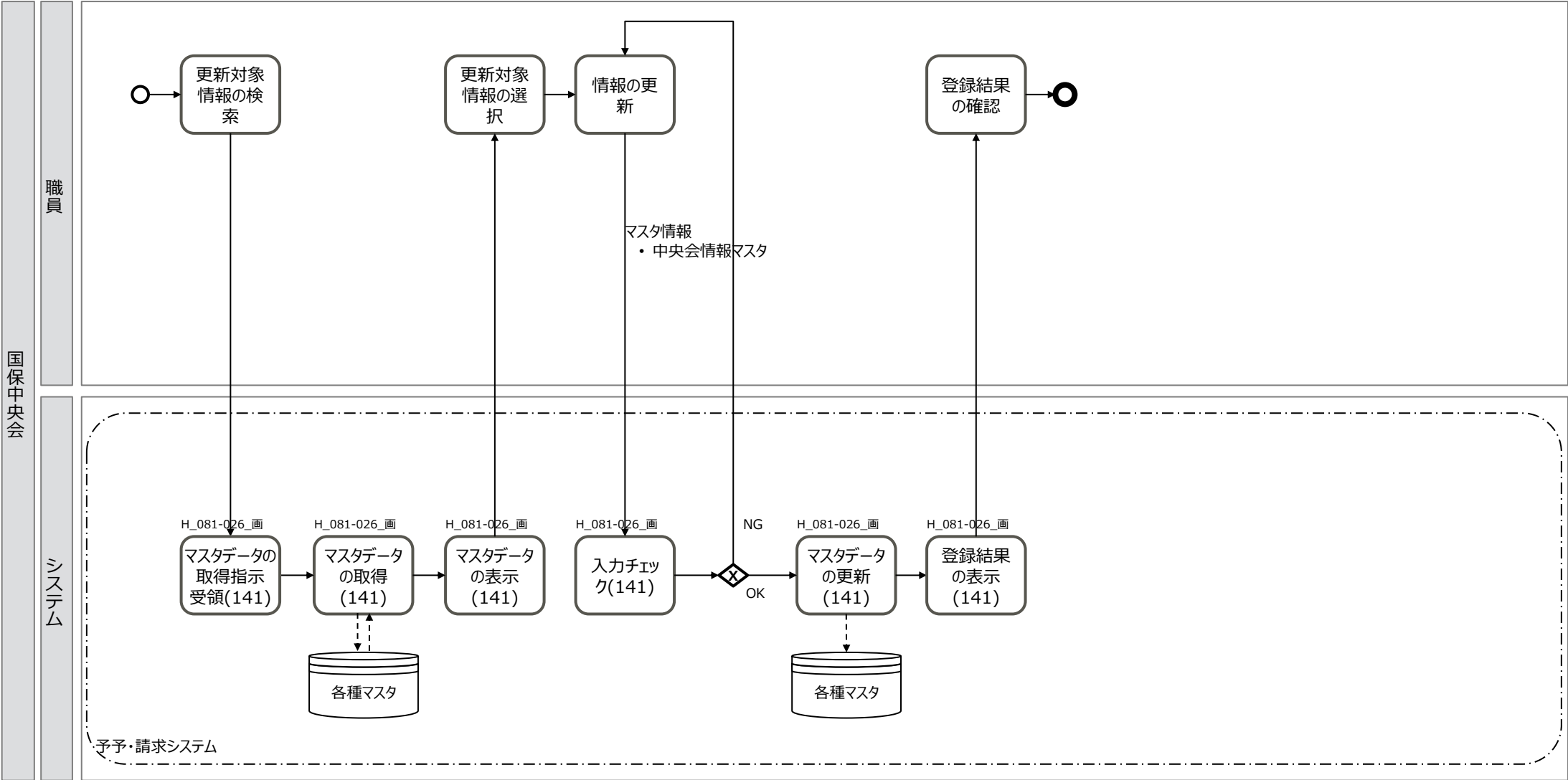

業務フロー名	H-8 : マスタの登録・更新・連携 7 : マスタ連携 (受信)
概要	予予・請求システムにてオンライン資格確認等システム、集合契約システムからマスタを受領する業務

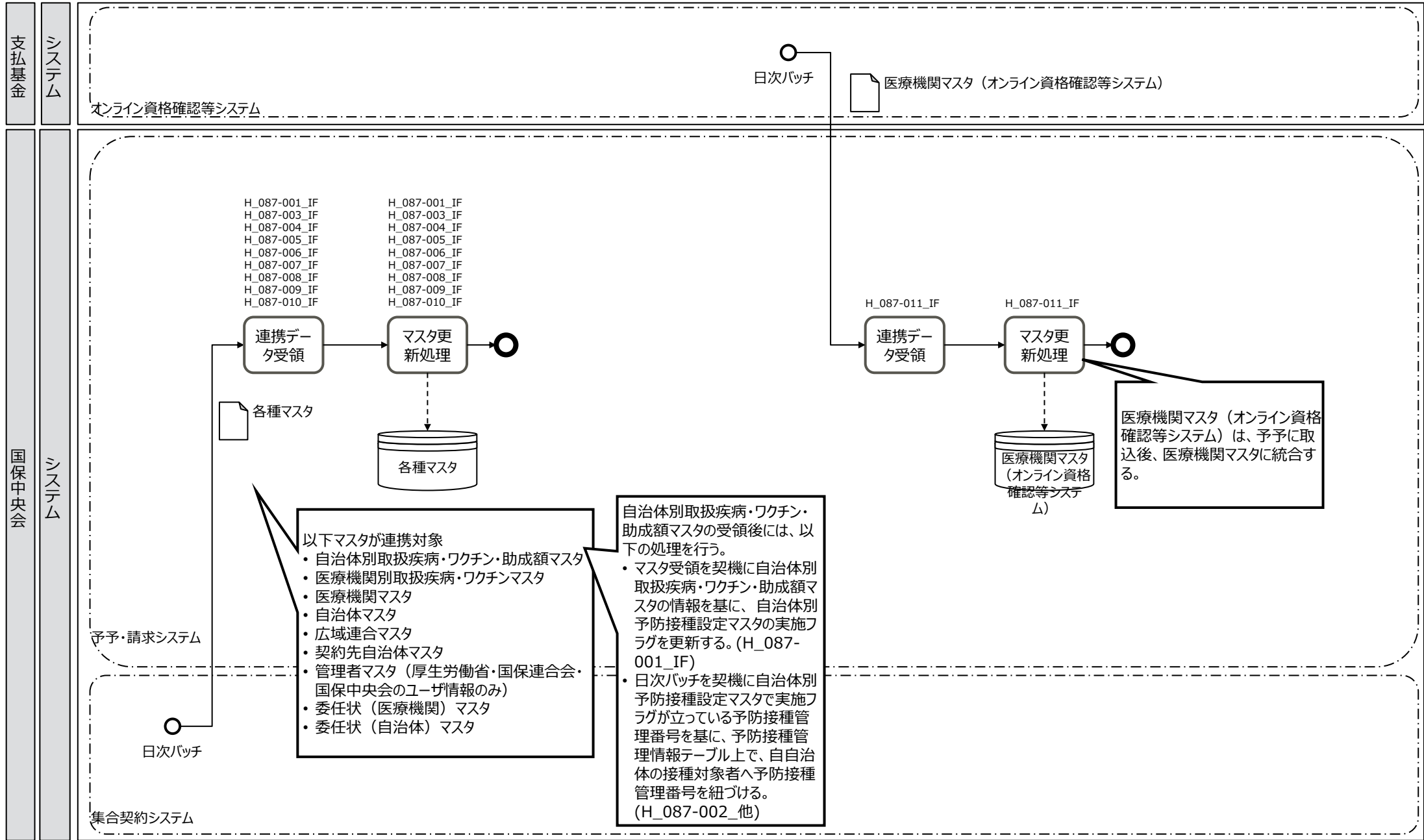

業務フロー名	H-8 : マスタの登録・更新・連携 8 : マスタ連携 (送信)
概要	予予・請求システムから集合契約システムへマスタを連携する業務

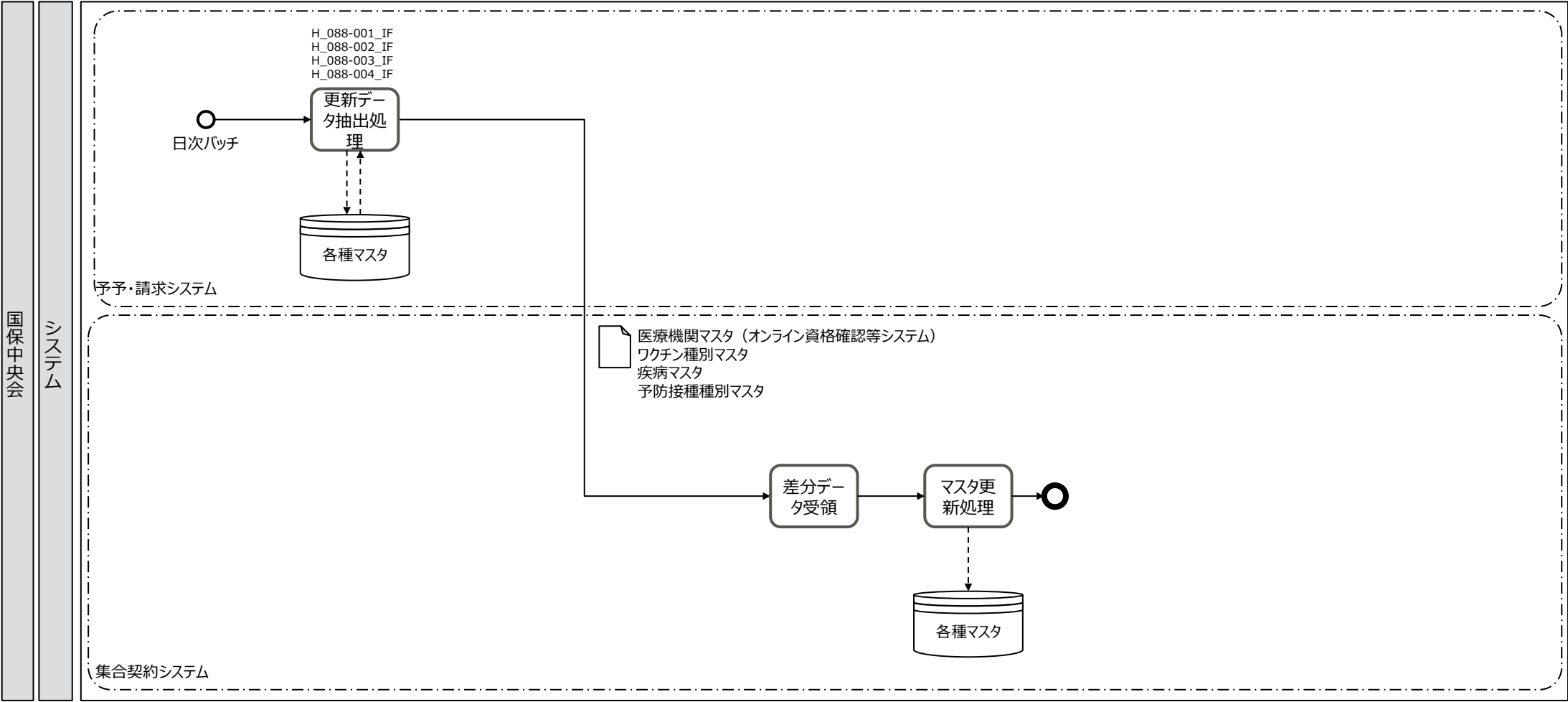

業務フロー名	H-8 : マスタの登録・更新・連携 9 : マスタ参照
概要	対向システムから連携されたマスタを参照する業務

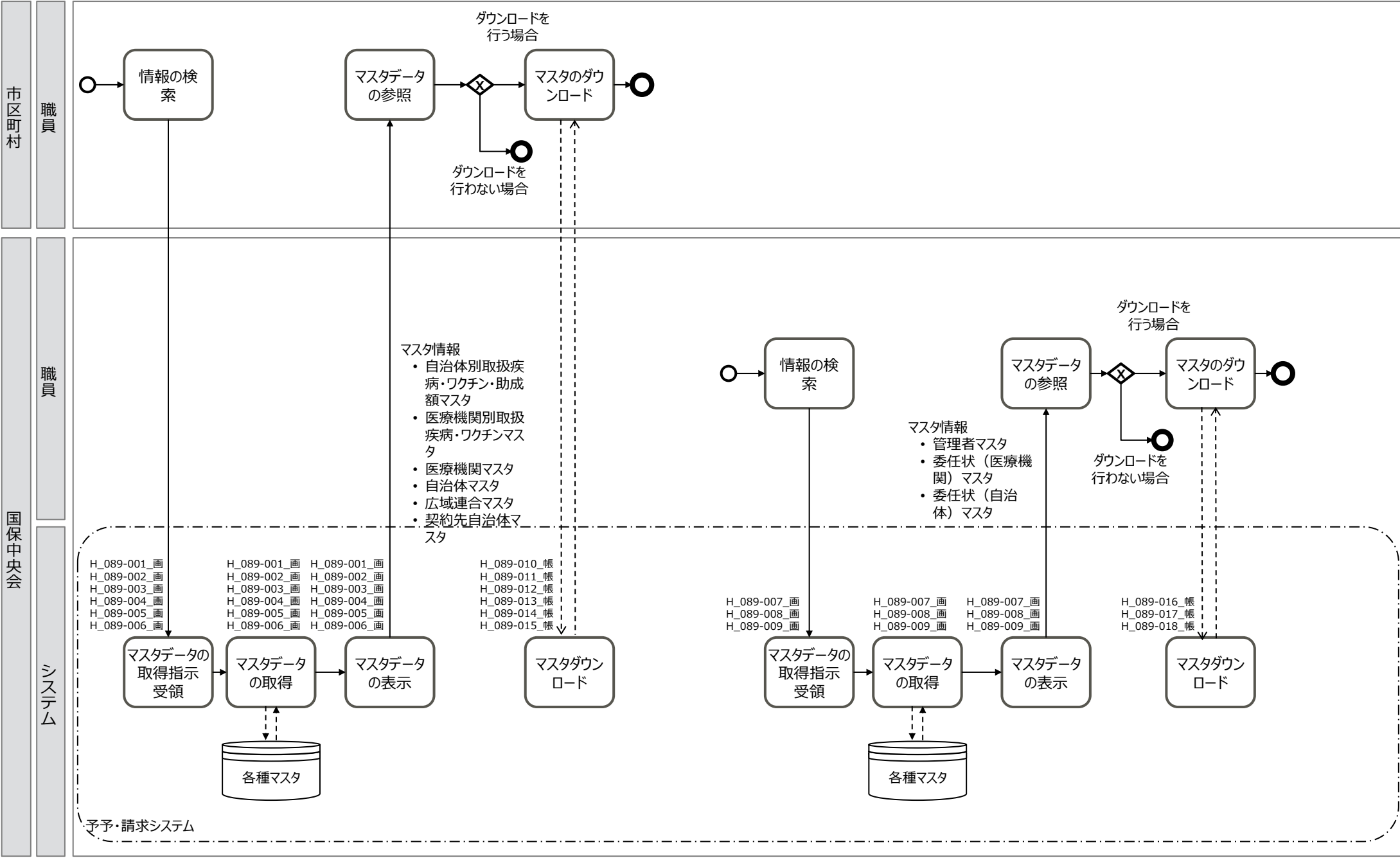

業務フロー名	H-10：国保連合会口座と金融機関コードの紐付け 1：国保連合会口座と金融機関コードの紐付け
概要	国保連合会が、医療機関への振込時に用いる自組織の口座情報と金融機関コードを紐づける。

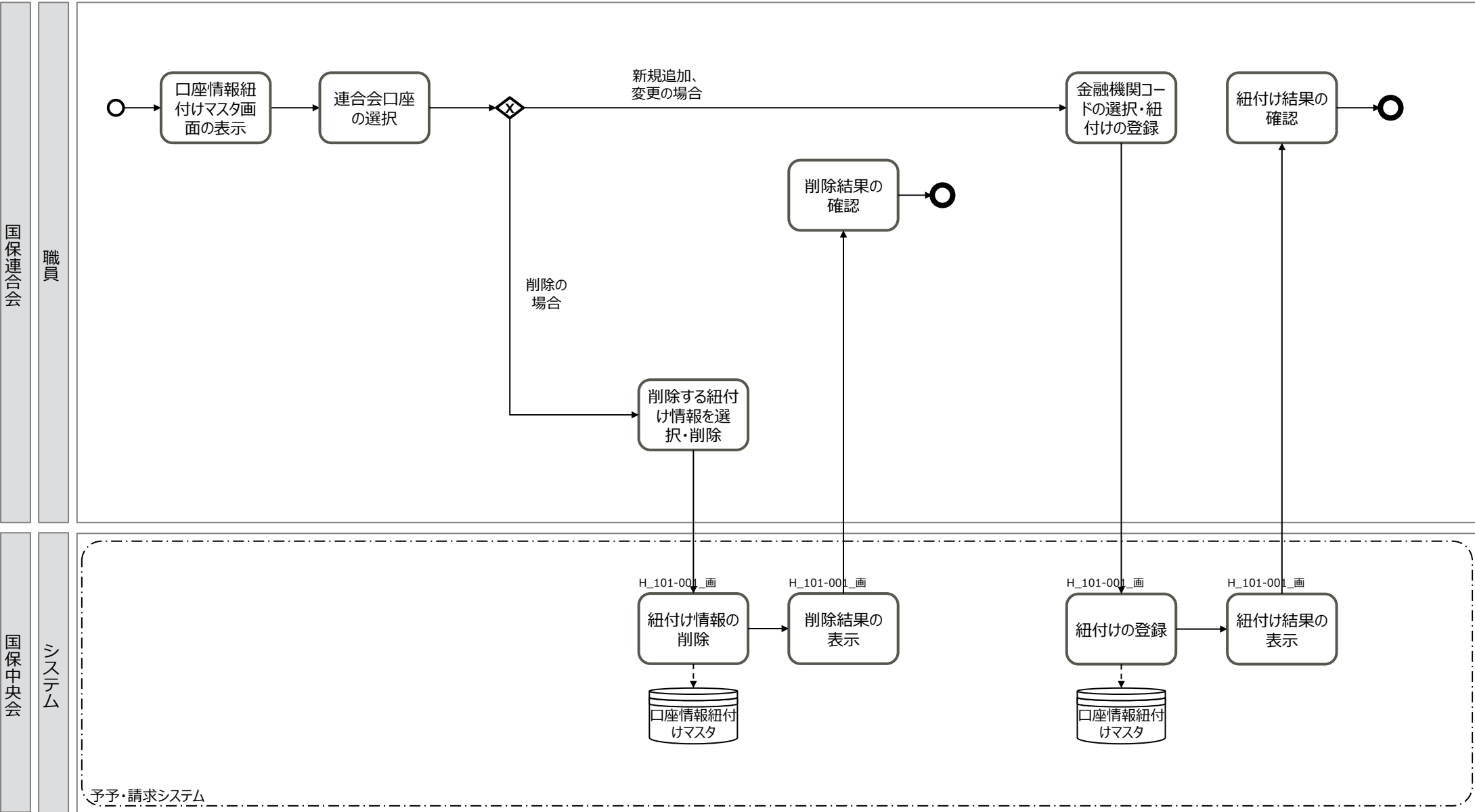

業務フロー名	H-11：お知らせ情報発信 1：お知らせ情報発信
概要	任意の情報を、システム利用者に通知する業務

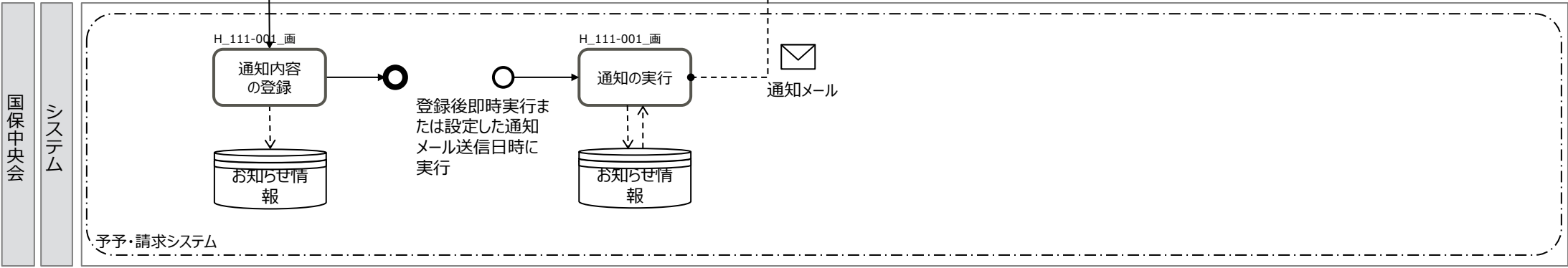
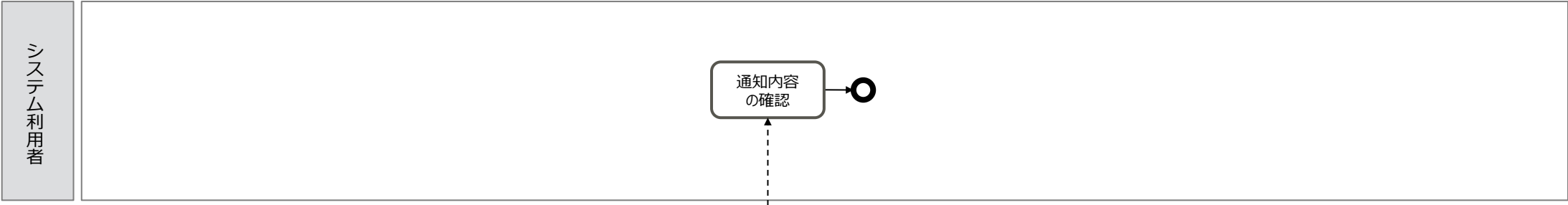

業務フロー名	H-12 : アクセスログの照会 1 : アクセスログの照会
概要	市区町村の職員が予予・請求システムへのアクセスログを照会する業務

