

(別紙 1) 業務フロー

健康管理業務フロー一覧 (60フロー)

区分	大分類	小分類	頁番号
1 健康管理	02 【成人保健】対象者管理	01 検診案内 (希望制)	1
		02 検診案内 (一括抽出)	
		03 個別受付 (電話・はがき)	
		04 個別受付 (電子申請)	
		05 個別受付 (窓口)	
	03 【成人保健】検診情報管理	01 検診結果入力 (個別検診)	6
		02 検診結果入力 (集団検診)	
		03 結果票作成	
		04 未受診者勧奨	
	04 【成人保健】精密検査情報管理	01 精密検査結果入力	10
		02 未受診者勧奨	
	05 【成人保健】訪問・相談・教育	01 訪問(対象者抽出)	12
02 訪問(住民申込)			
03 相談			
04 教育			
06 【母子保健】妊産婦管理	01 妊娠届・母子手帳交付 (窓口等)	16	
	02 妊娠届・母子手帳交付 (電子申請)		
	03 妊婦健診結果入力		
	04 妊婦精密健診結果入力		
	05 産婦健診結果入力		
	06 産婦精密健診結果入力		
	07 産後ケア事業		
	08 妊婦のための支援給付支給状況管理		
	09 妊婦健診対象者情報連携 (PMH)		
	10 妊婦健診結果情報連携 (PMH)		
	11 妊婦等包括相談支援事業		
07 【母子保健】乳幼児管理	01 出生時状況	29	
	02 新生児聴覚スクリーニング検査		
	03 乳幼児健診の案内		
	04 乳幼児健診結果入力 (個別健診)		
	05 乳幼児健診結果入力 (集団健診)		
	06 乳幼児精密健診結果入力		
	07 未受診者勧奨		
	08 乳幼児健診対象者情報連携 (PMH)		
	09 乳幼児健診結果情報連携 (PMH)		
08 【母子保健】訪問・相談・教育・フォロー	01 訪問 (対象者抽出)	38	
	02 訪問 (住民申込)		
	03 相談		
	04 教育 (対象者抽出)		
	05 教育 (住民申込)		
	06 フォロー		
09 【母子保健】養育医療管理	01 養育医療申請・実施	44	
10 【予防接種】対象者管理	<b>予防接種デジタル化前</b>		45
	01 予診票一括発行 (冊子渡し)		
	02 予診票一括発行 (接種別発送)		
	03 窓口発行	49	
	<b>予防接種デジタル化後</b>		
	01 マスタ登録		
02 接種対象者情報登録			
03 接種対象者情報更新			
04 接種勧奨 (マイナポータル利用)			
05 接種勧奨 (マイナポータル利用なし)			
06 窓口発行 (書面)			
11 【予防接種】接種情報管理	<b>予防接種デジタル化前</b>		56
	01 接種結果入力		
	02 未接種者推奨		
	03 接種証明書発行		
	05 健康被害救済制度		
	<b>予防接種デジタル化後</b>		61
	01 接種情報照会		
	02 接種済証発行 (書面)		
	03 健康被害救済制度		
	04 母子保健・検診情報の連携		
12 統計・報告	01 報告資料作成	66	

# 健康管理システム

## 業務フロー【改定履歴】

版数	改定日	主な改定理由	改定箇所	改定区分 (追加/削除/変更)
第1.1版	令和5年3月31日	第1.1版公開	—	—
第2.0版	令和6年3月31日	第2.0版公開	—	—
第3.0版	令和6年8月31日	新型コロナウイルスワクチンの定期接種化対応	新型コロナウイルス接種券発行	削除
			新型コロナウイルス接種結果入力	削除
第3.0版	令和6年8月31日	予防接種事務デジタル化対応	【予防接種デジタル化後】マスタ登録	追加
			【予防接種デジタル化後】接種対象者情報登録	追加
			【予防接種デジタル化後】接種対象者情報更新	追加
			【予防接種デジタル化後】接種勧奨(マイナポータル利用)	追加
			【予防接種デジタル化後】接種勧奨(マイナポータル利用なし)	追加
			【予防接種デジタル化後】窓口発行(書面)	追加
			【予防接種デジタル化後】接種情報照会	追加
			【予防接種デジタル化後】接種済証発行(書面)	追加
			健【予防接種デジタル化後】康被害救済制度	追加
【予防接種デジタル化後】母子保健・検診情報の連携	追加			
第3.0版	令和6年8月31日	妊婦のための支援給付対応	妊婦のための支援給付支給状況管理	追加
第3.0版	令和6年8月31日	母子保健情報連携対応(R5実証事業の範囲)	妊娠届・母子手帳交付(窓口等)	変更
			妊娠届・母子手帳交付(電子申請)	変更
			妊婦健診対象者情報連携(PMH)	追加
			妊婦健診結果情報連携(PMH)	追加
			乳幼児健診対象者情報連携(PMH)	追加
			乳幼児健診結果情報連携(PMH)	追加

## 健康管理システム

### 業務フロー【改定履歴】

版数	改定日	主な改定理由	改定箇所	改定区分 (追加/削除/変更)
第3.1版	令和7年1月31日	妊婦のための支援給付対応	妊婦のための支援 給付支給状況管理	変更
			妊婦等包括相談支 援事業	追加

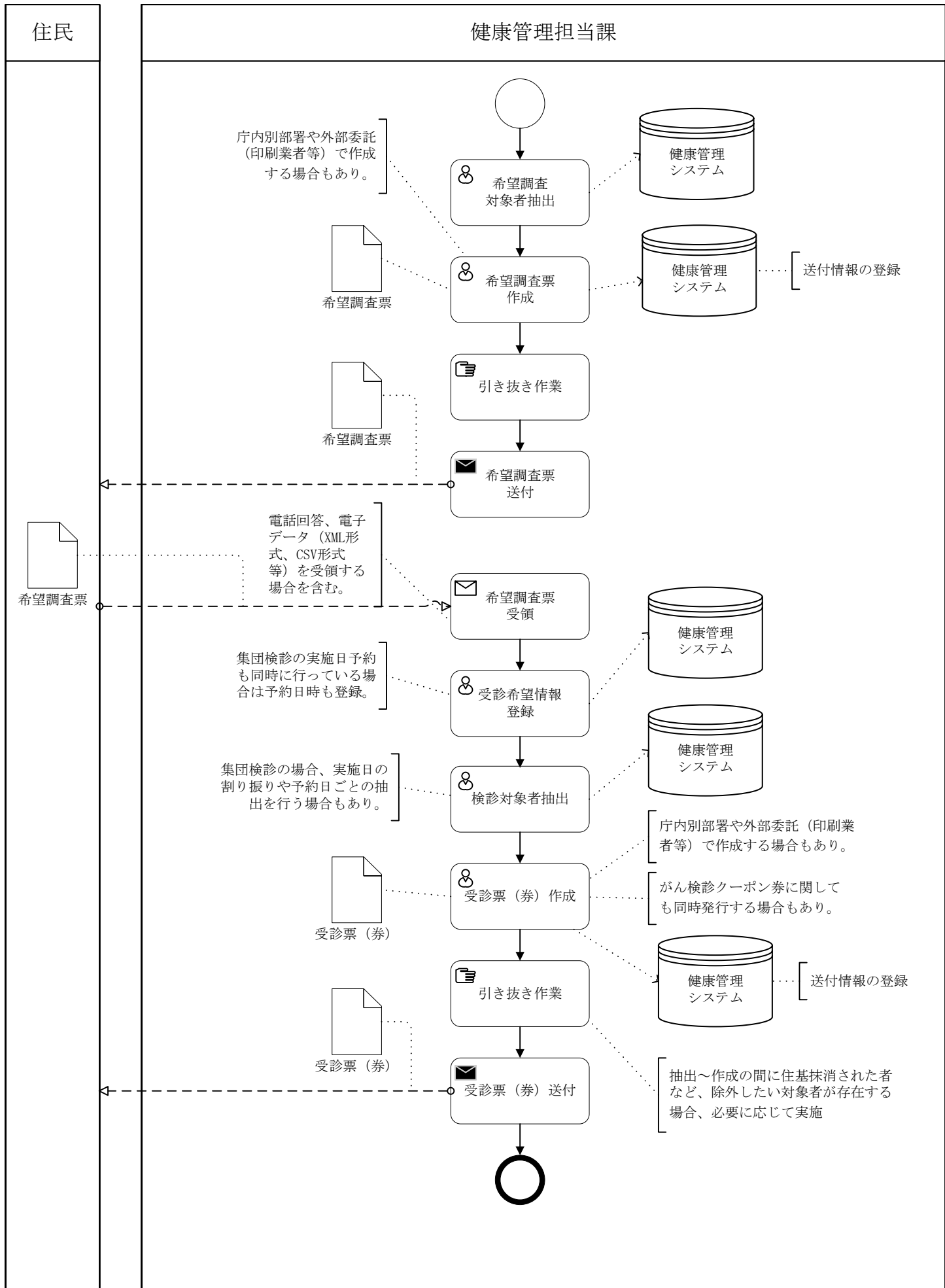

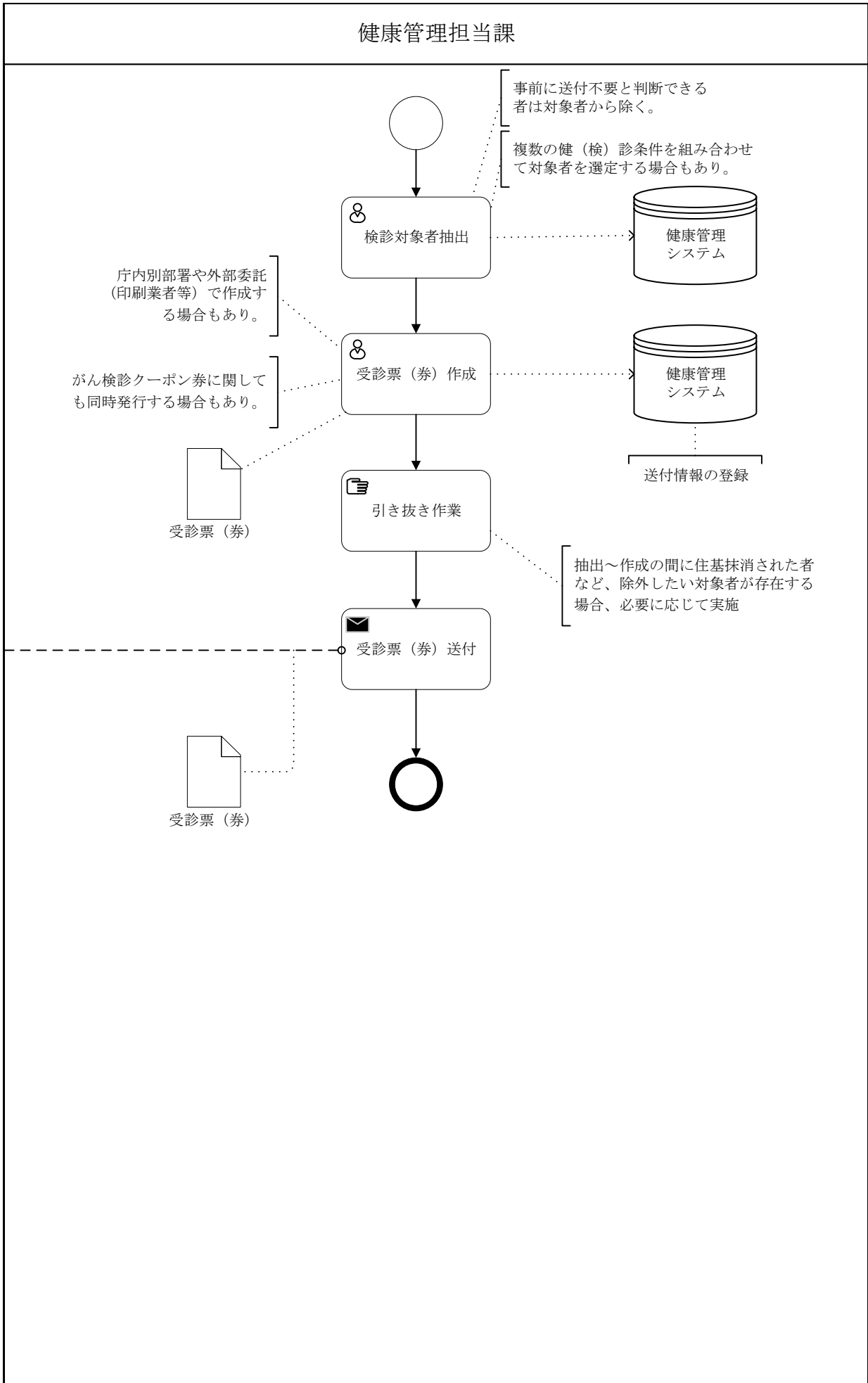
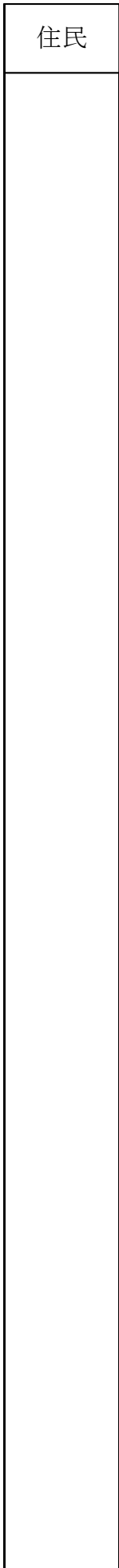

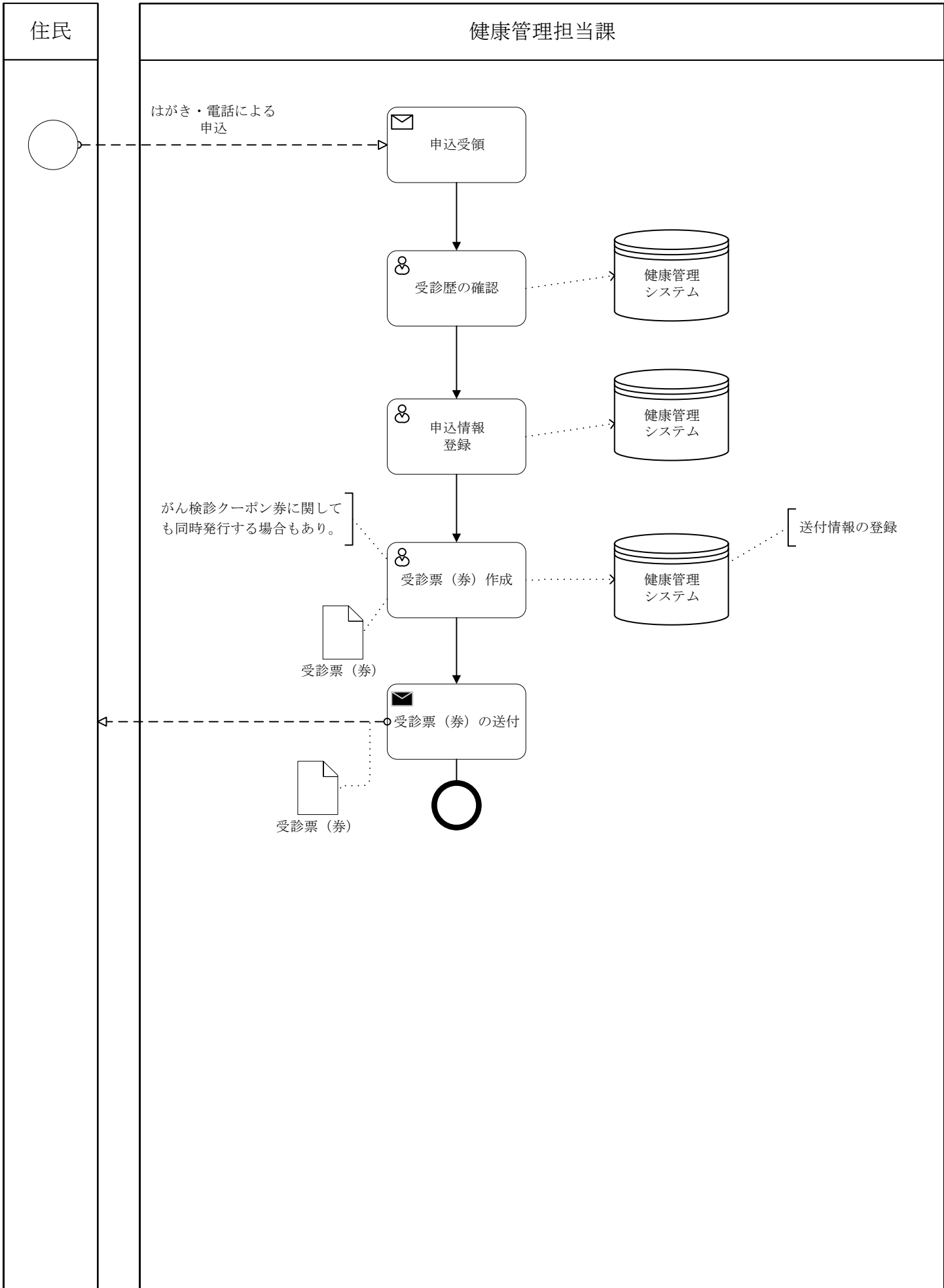

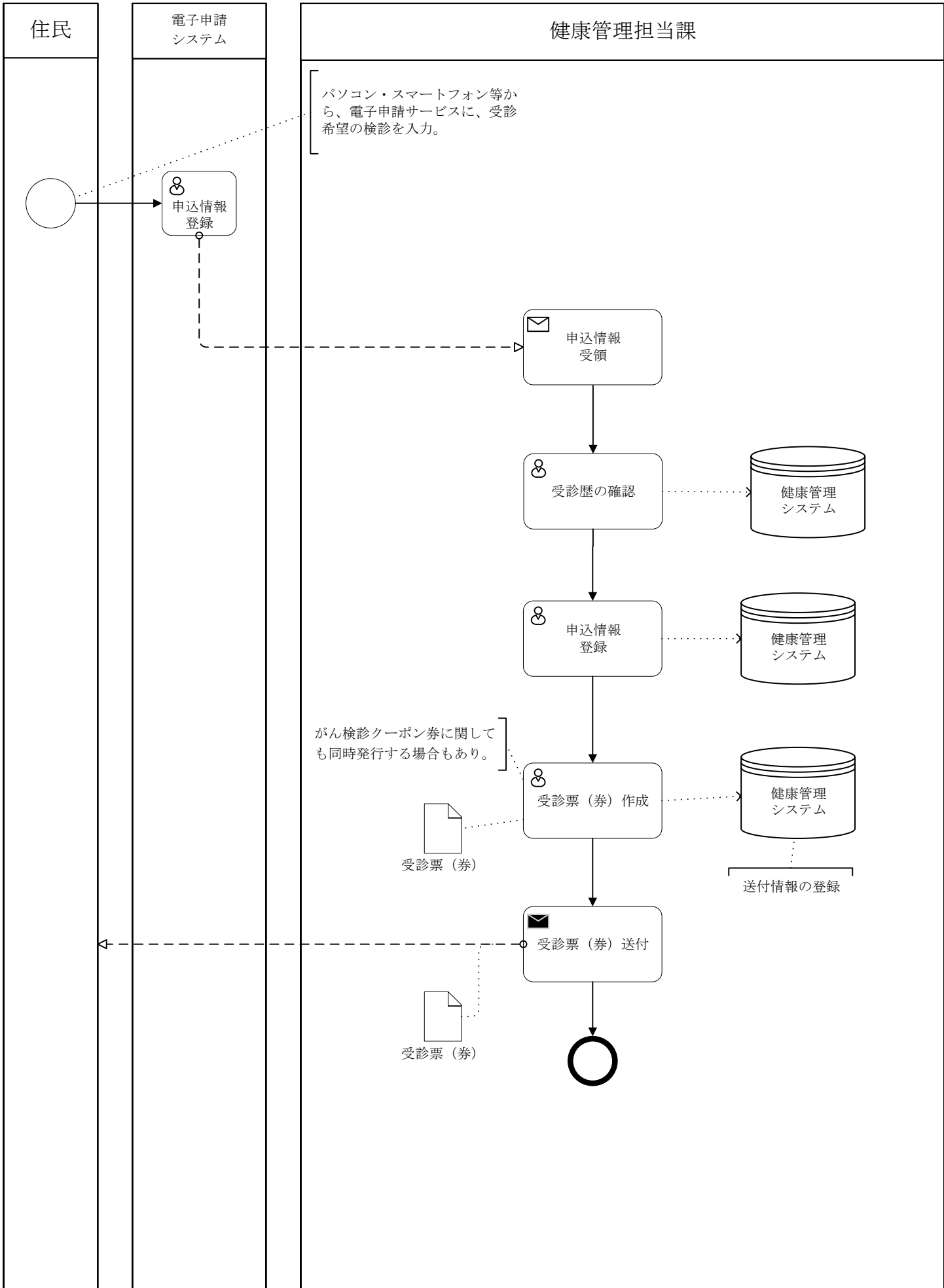



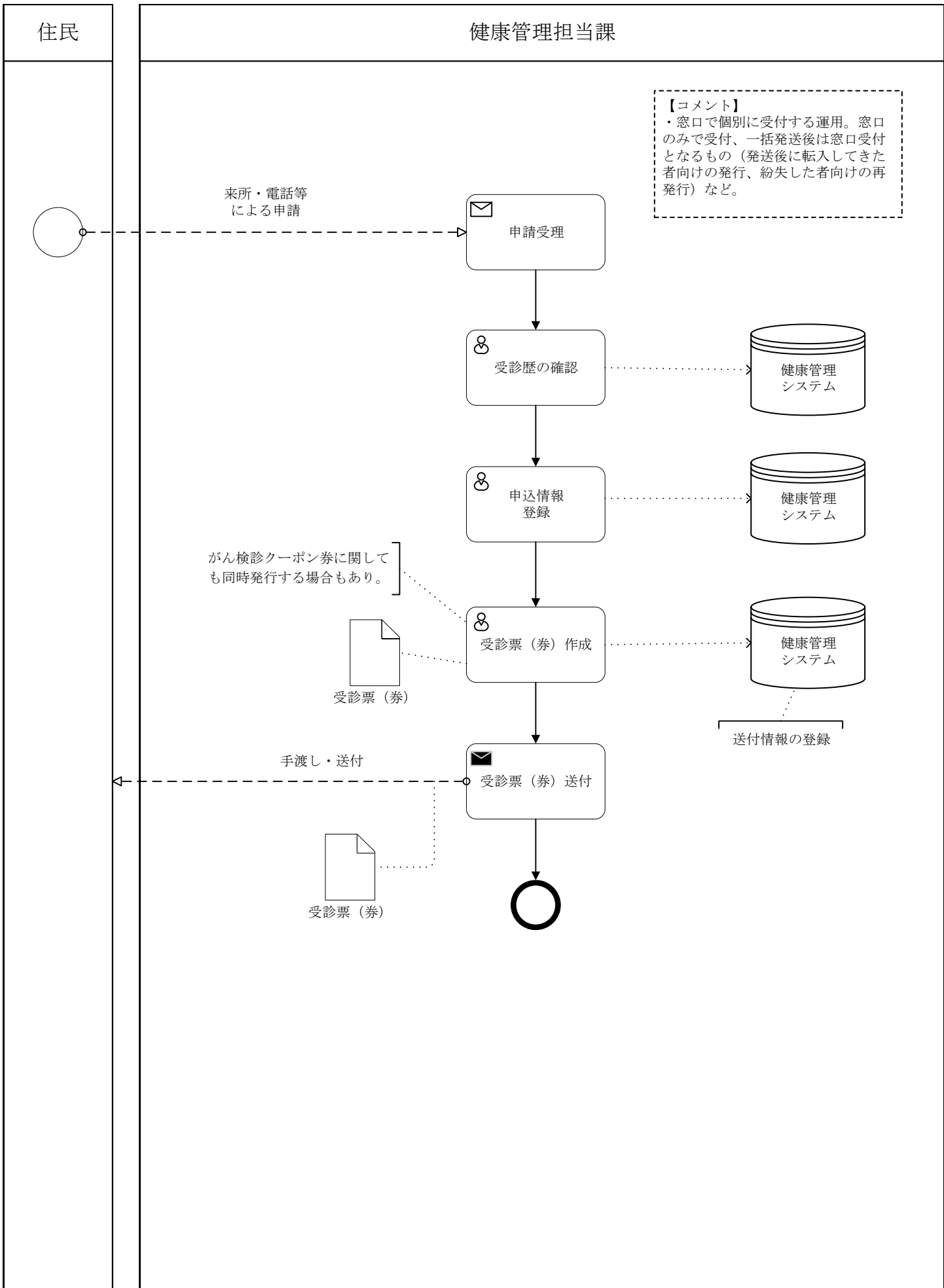

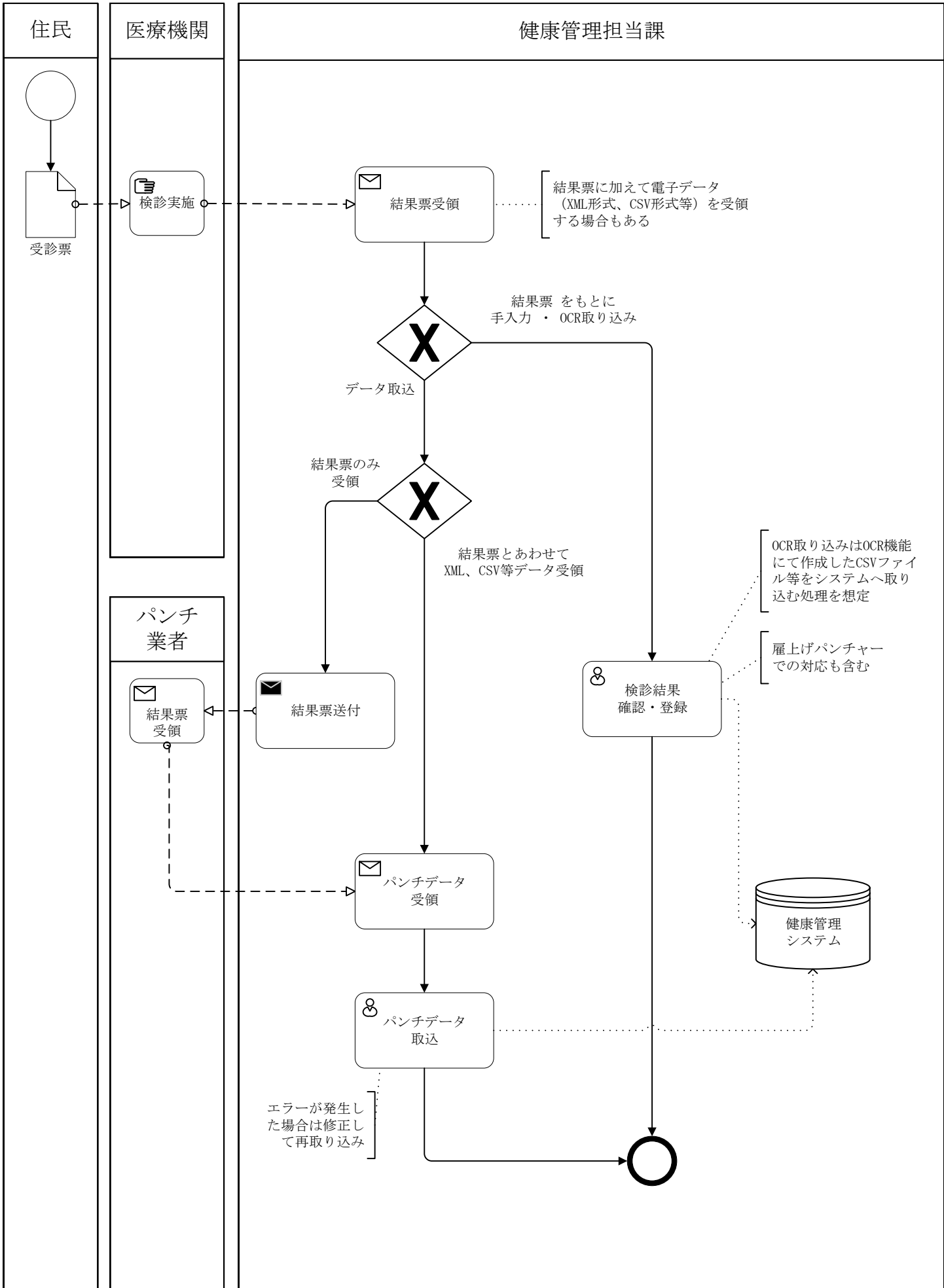

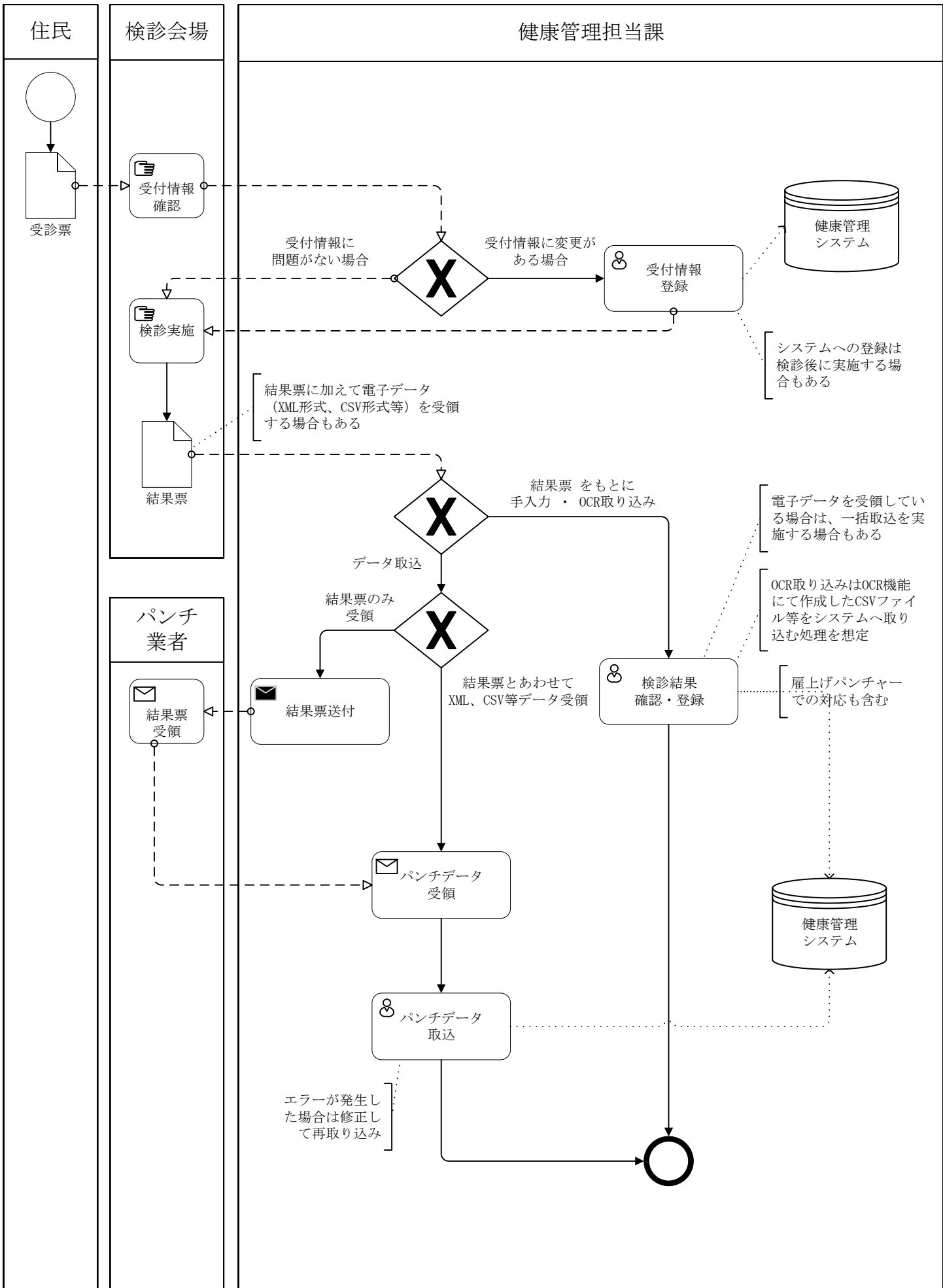

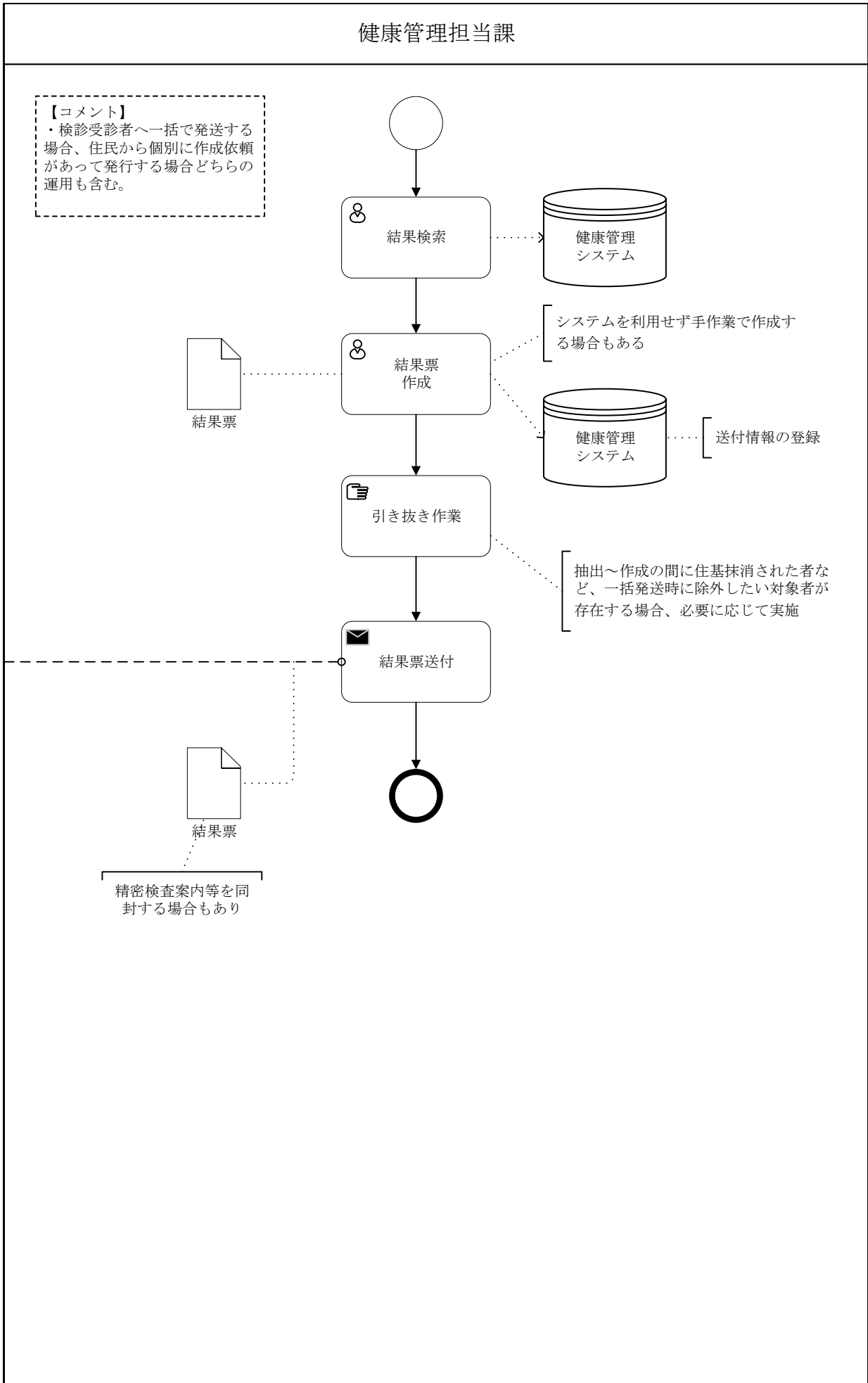
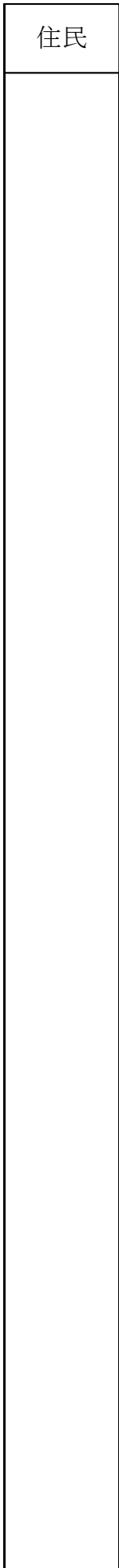

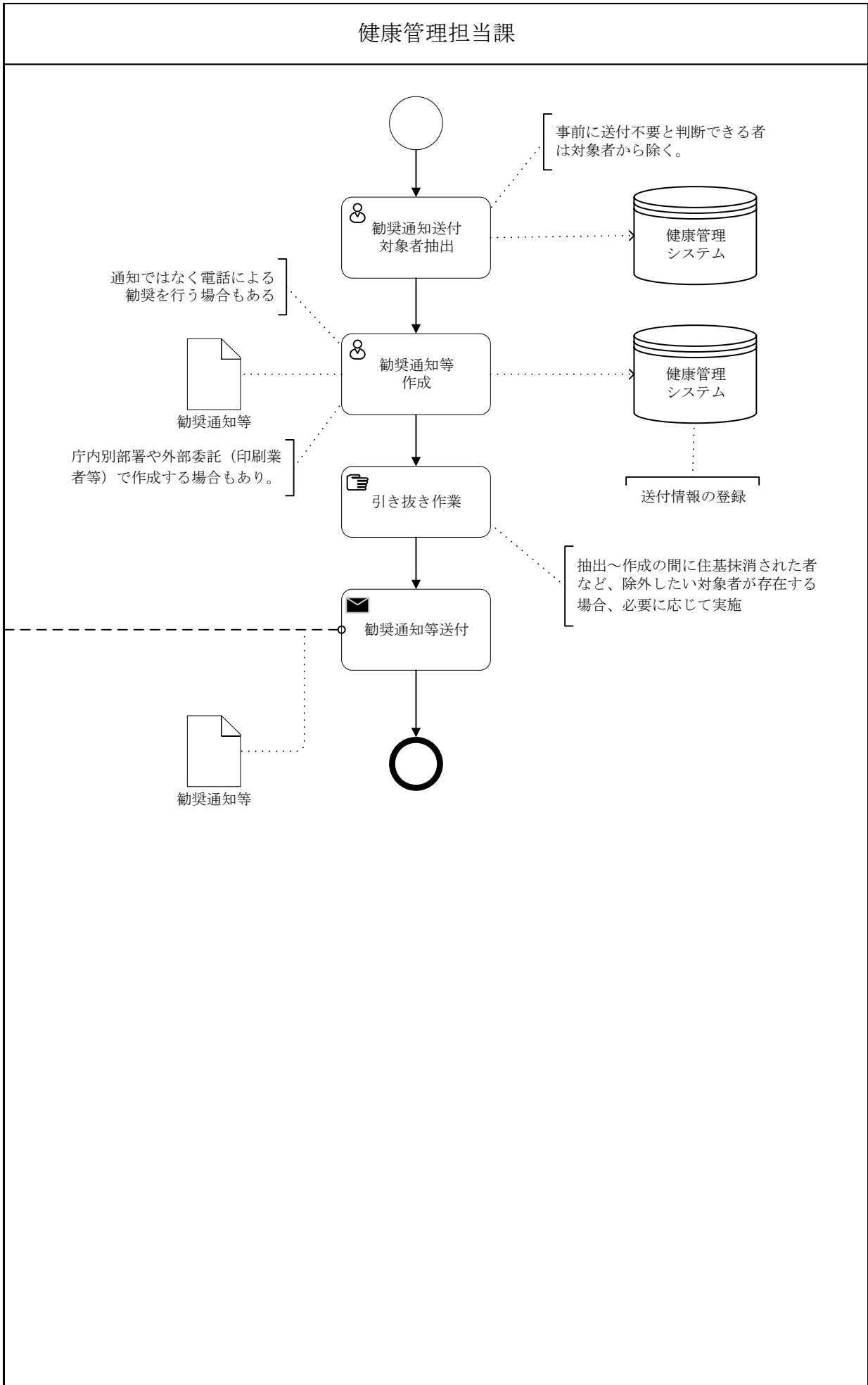
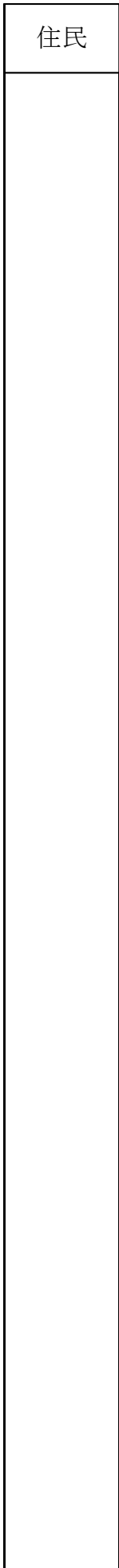

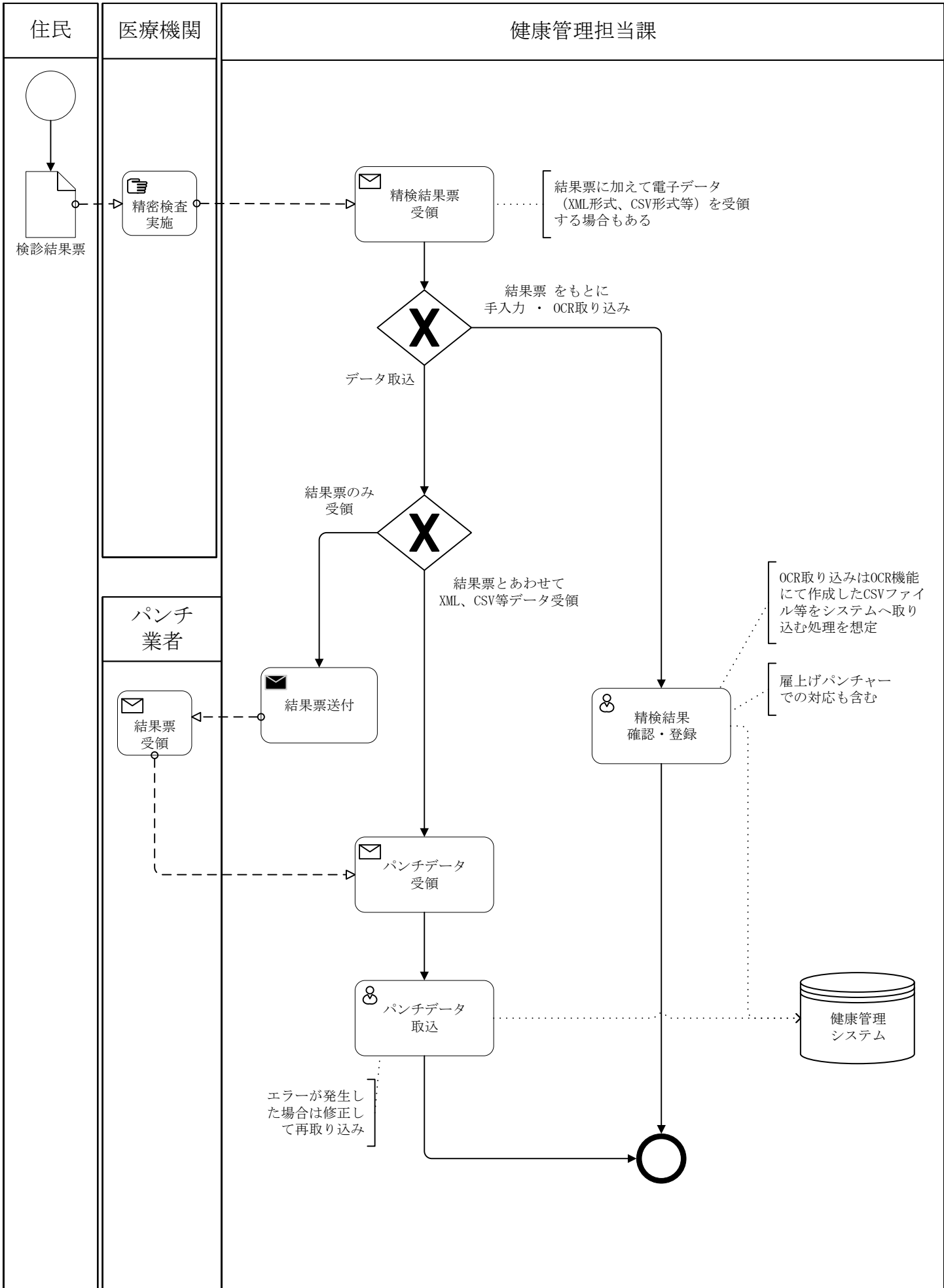

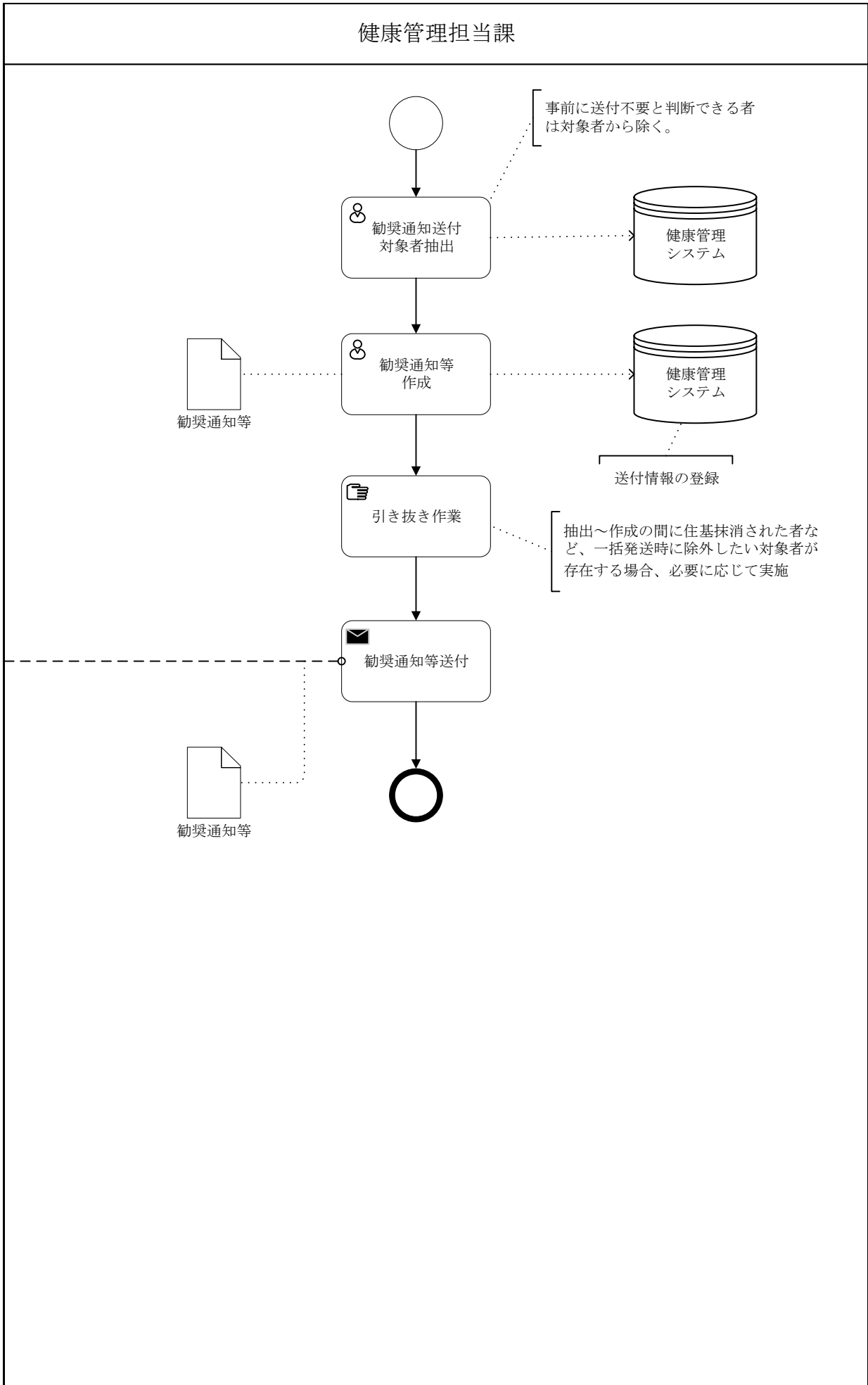
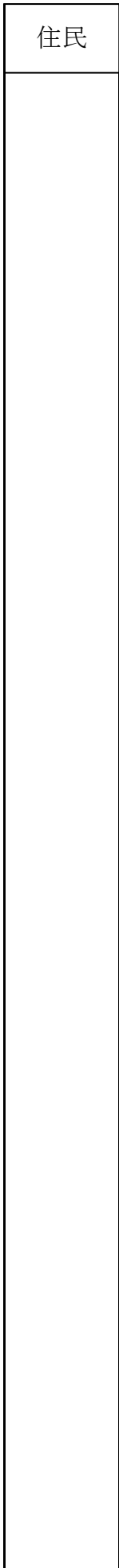

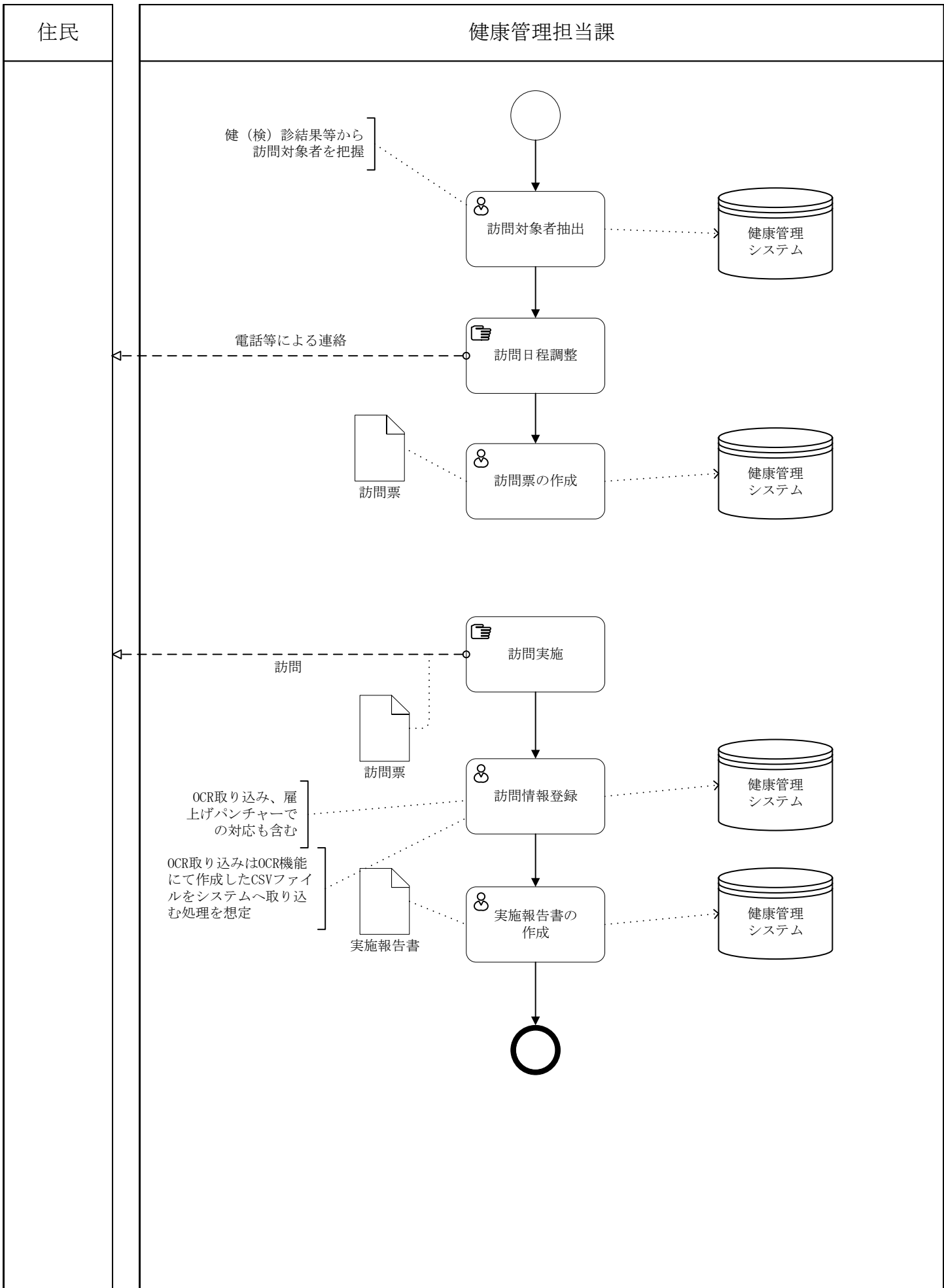



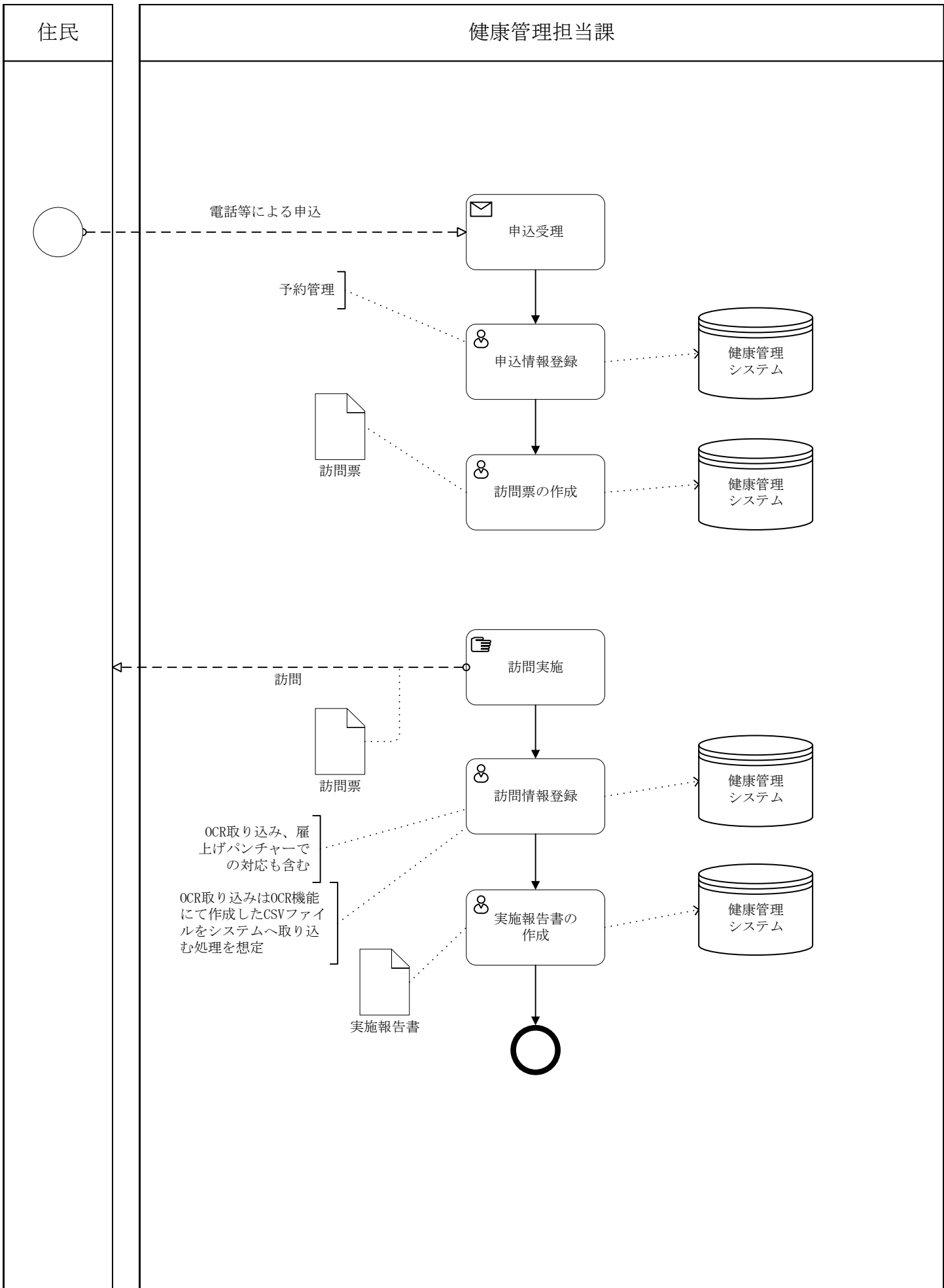

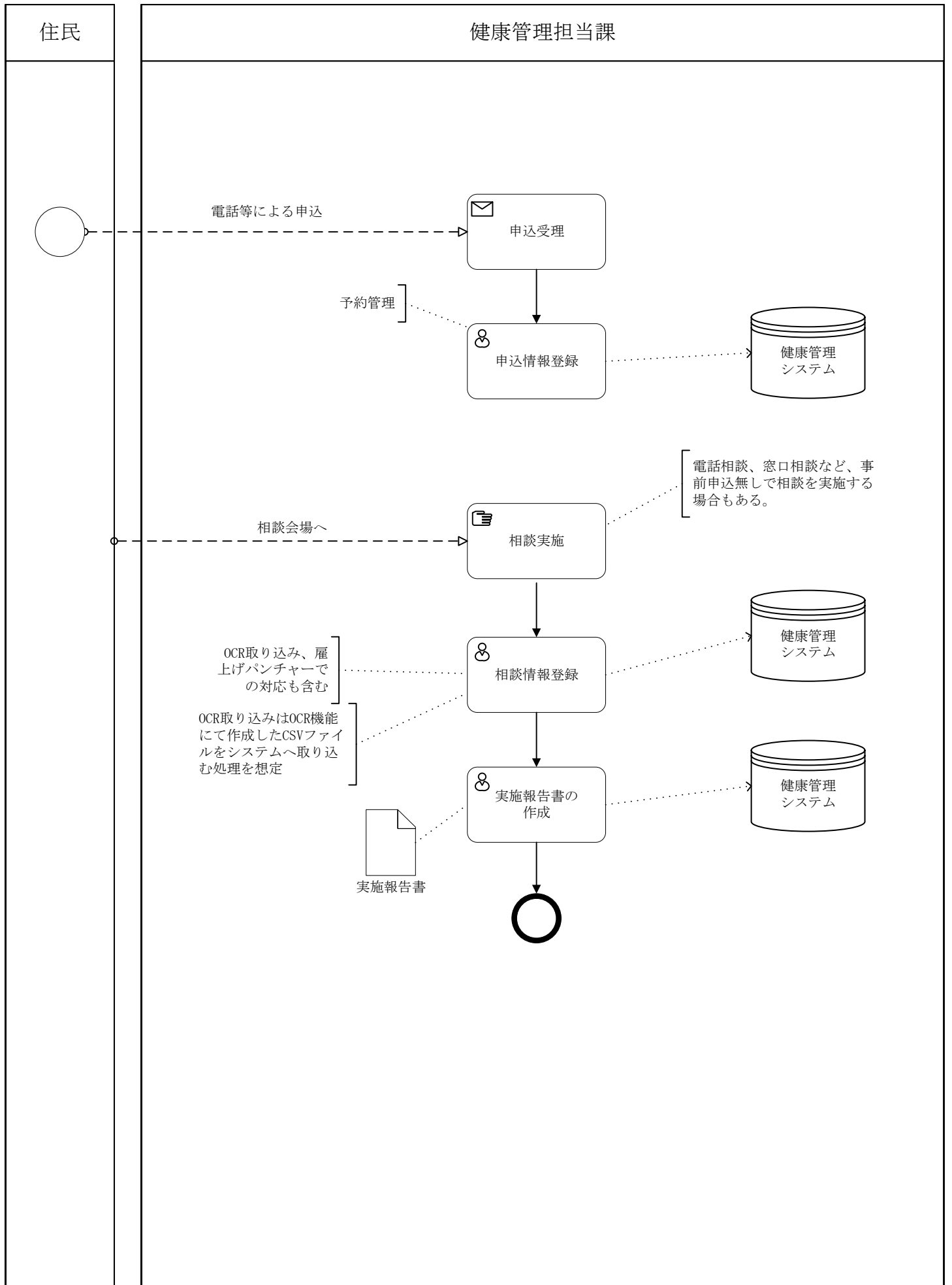

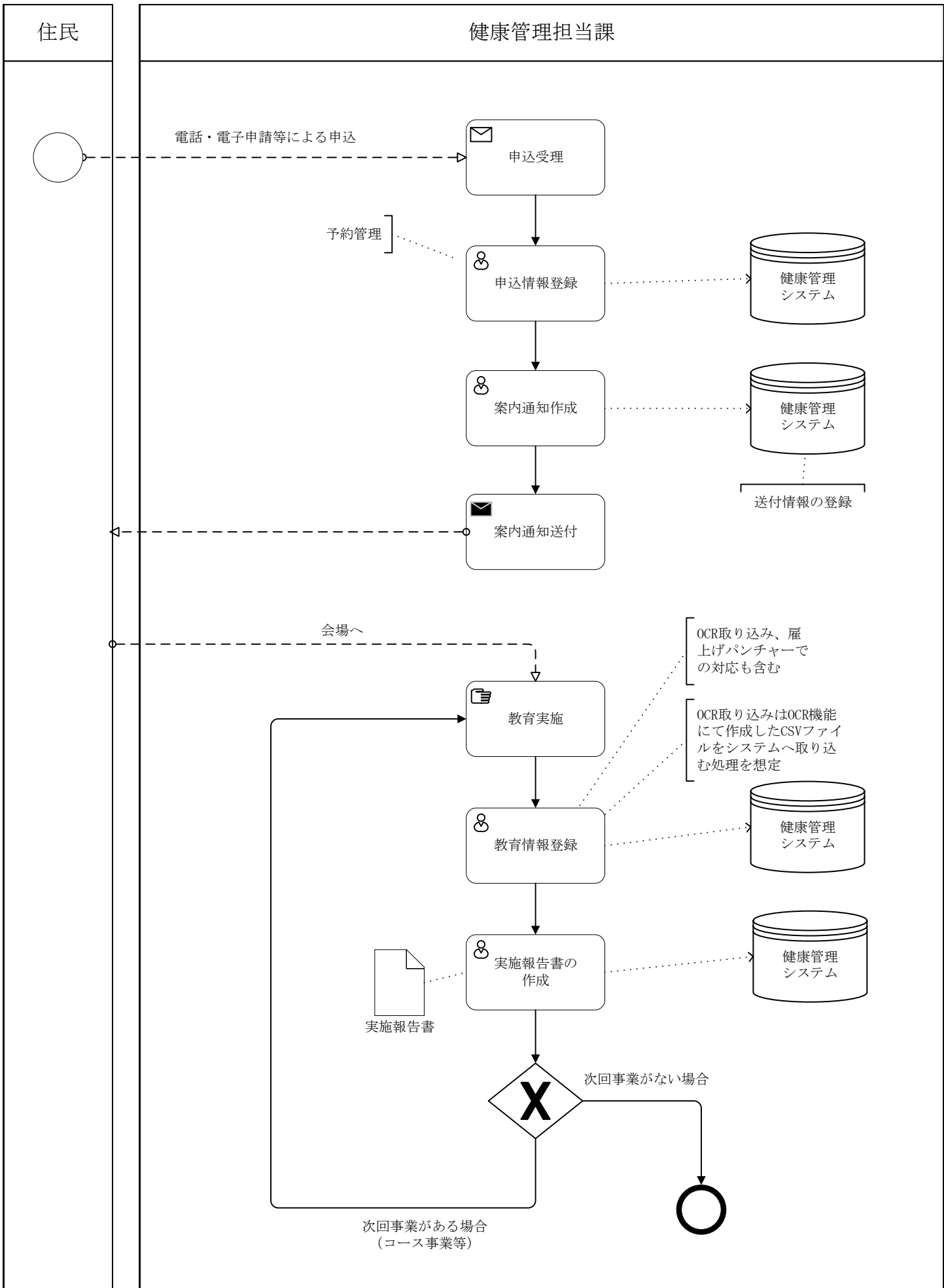

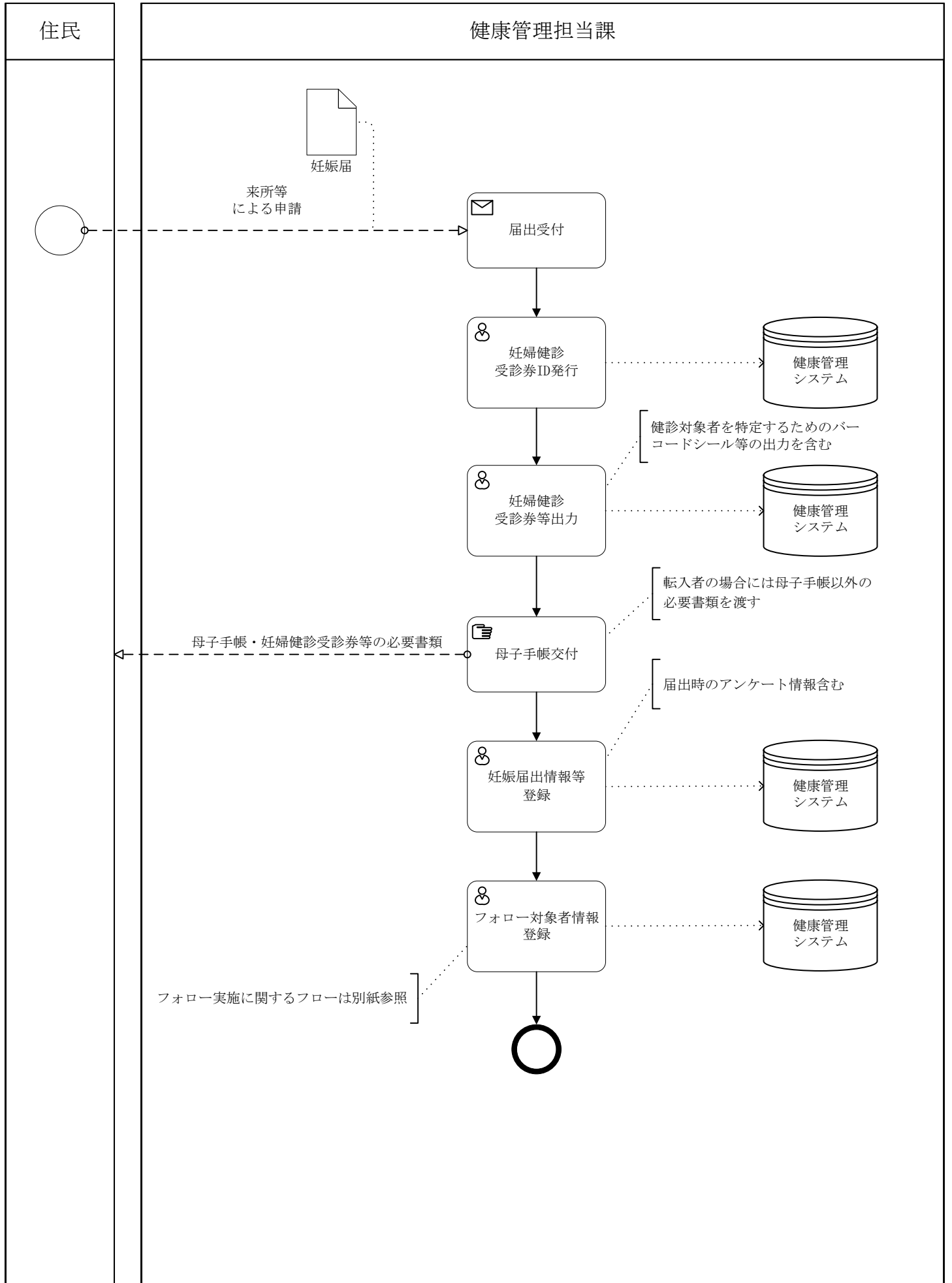

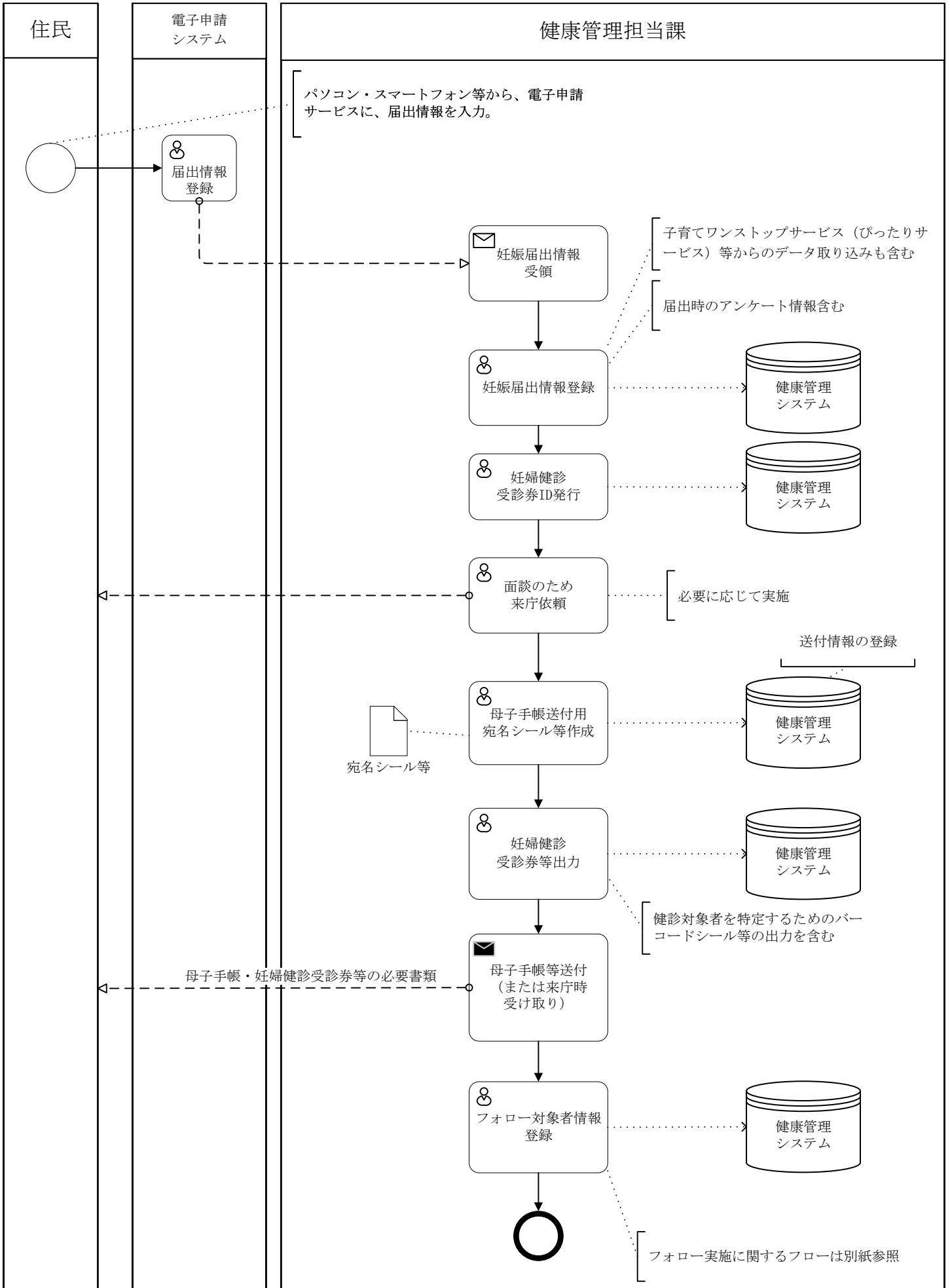

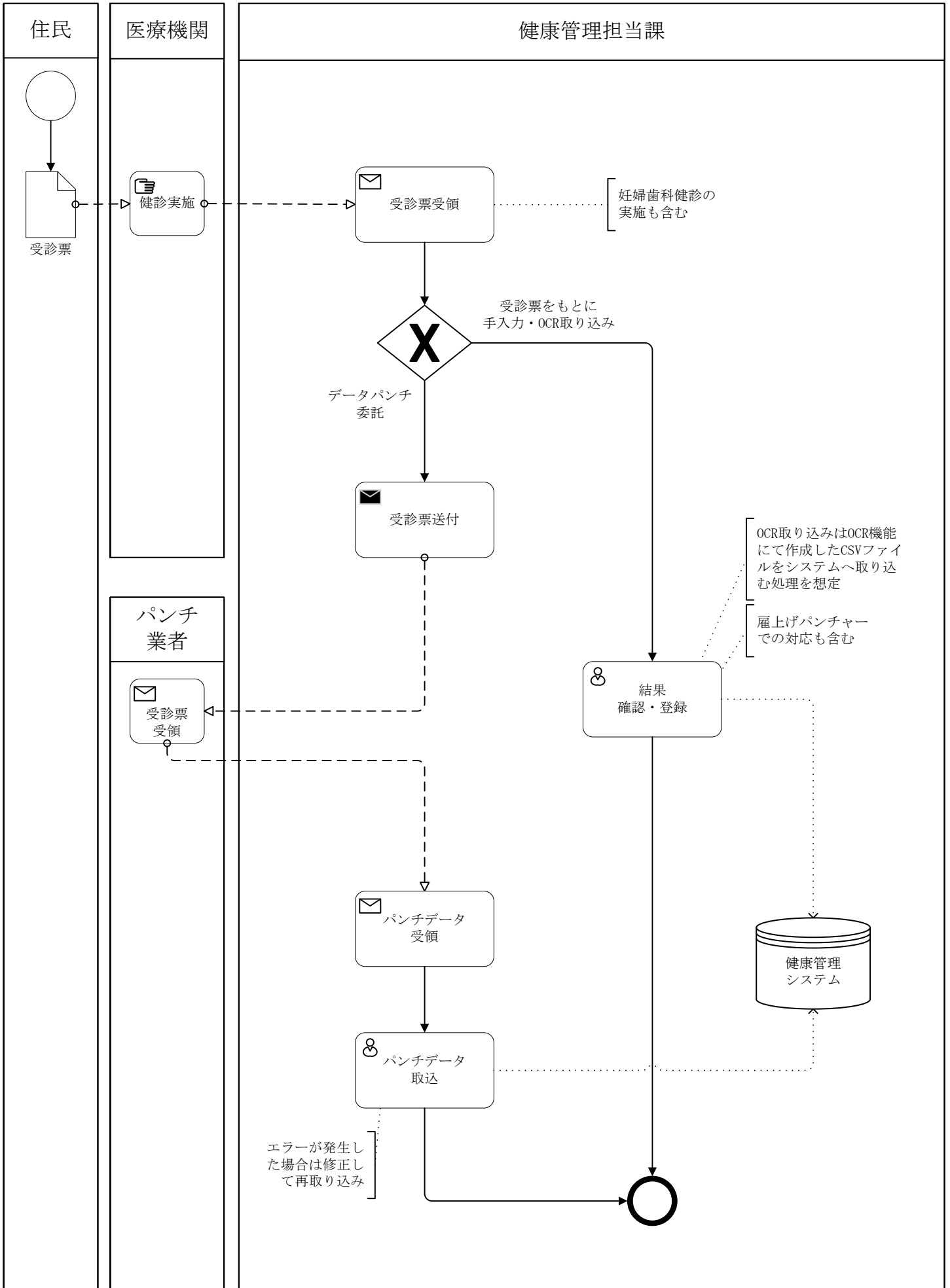

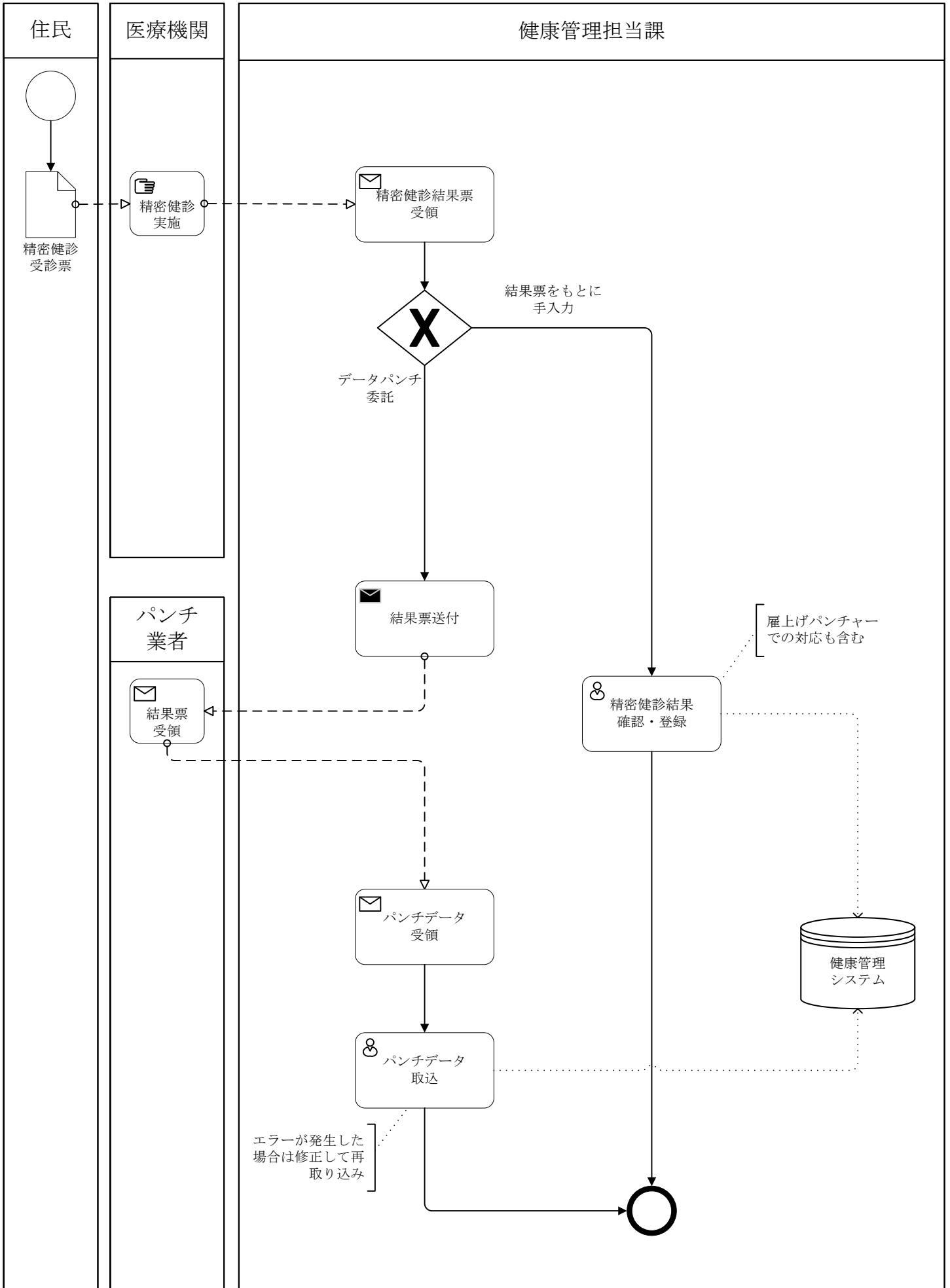

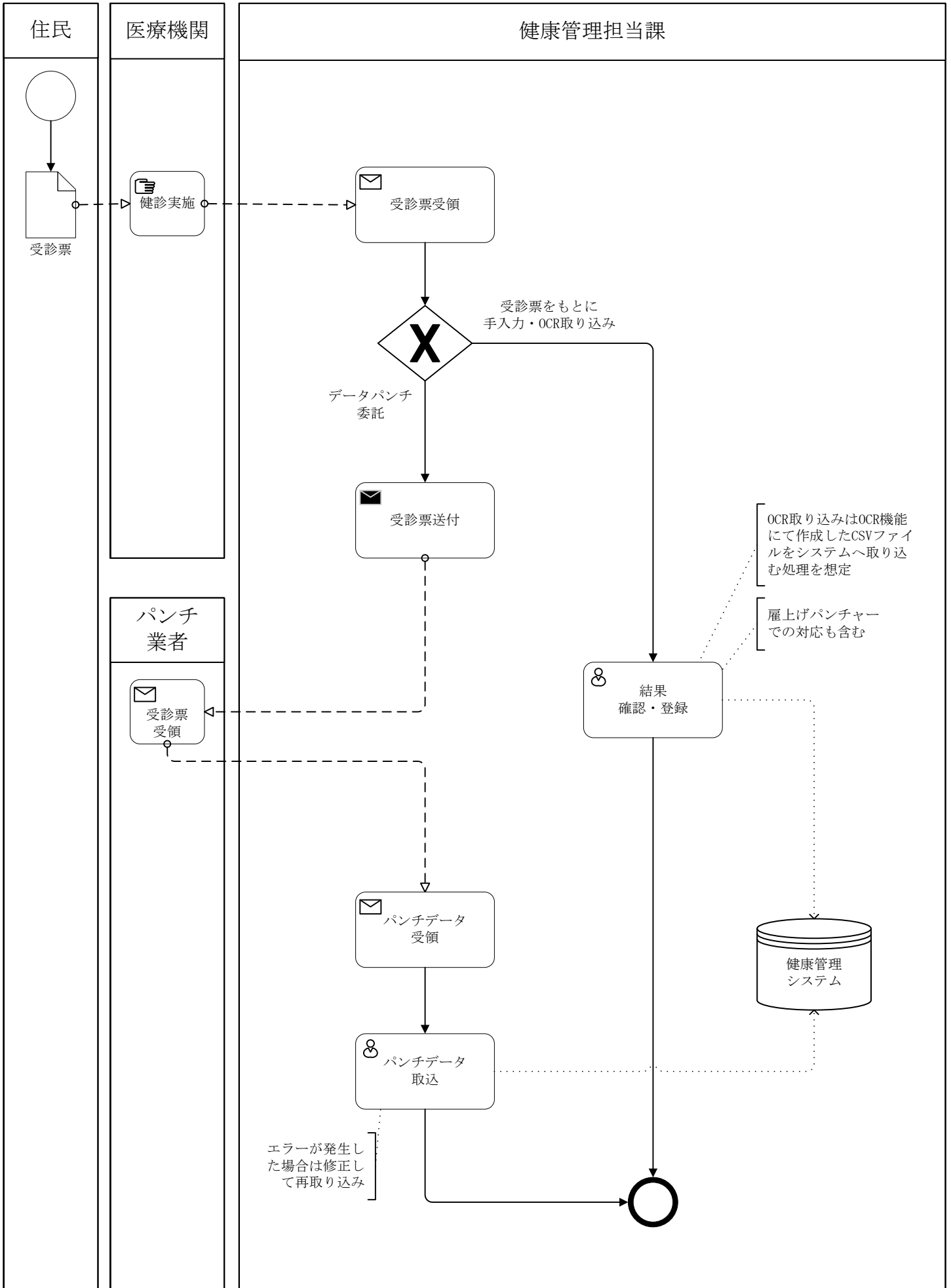



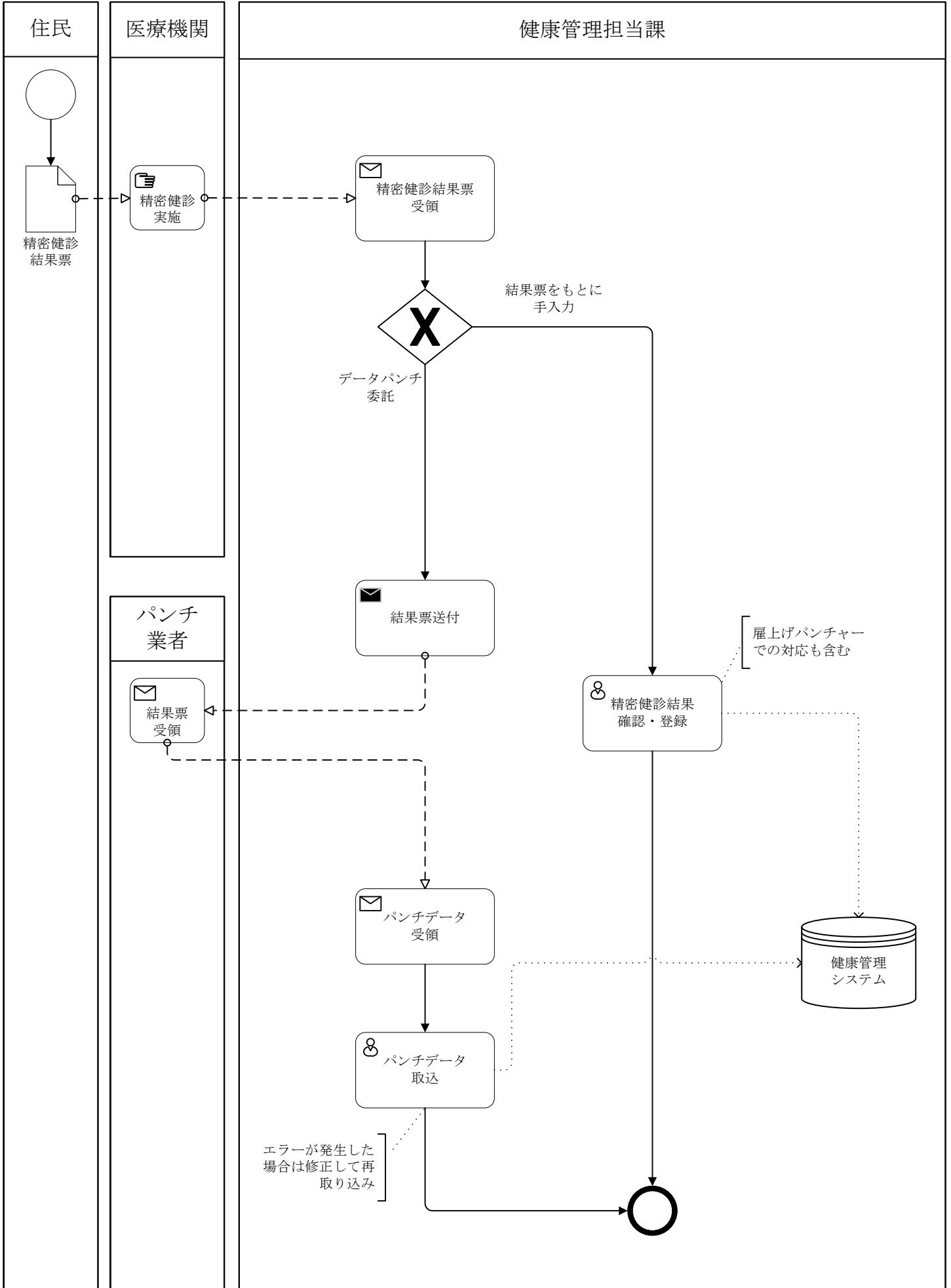

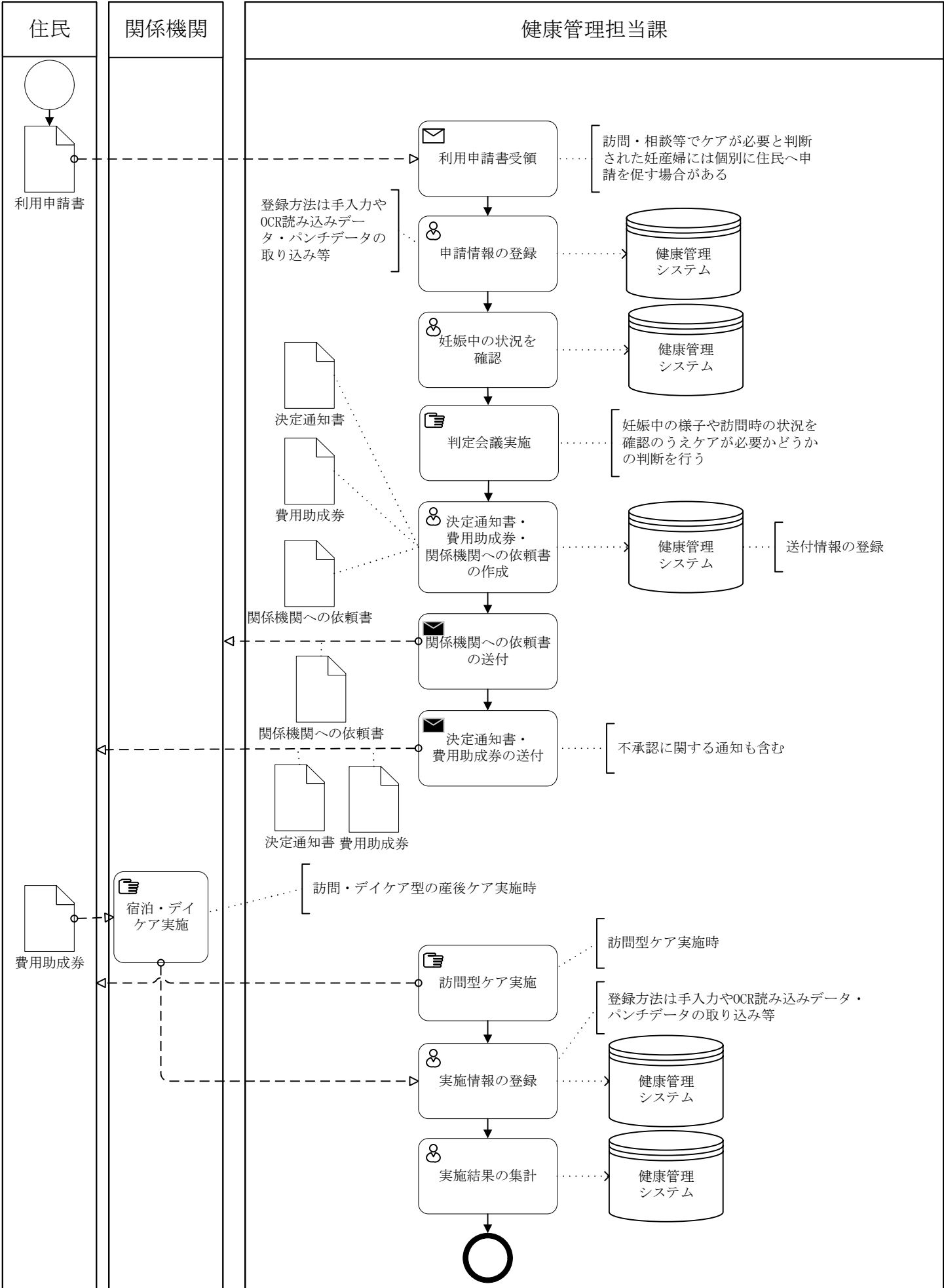

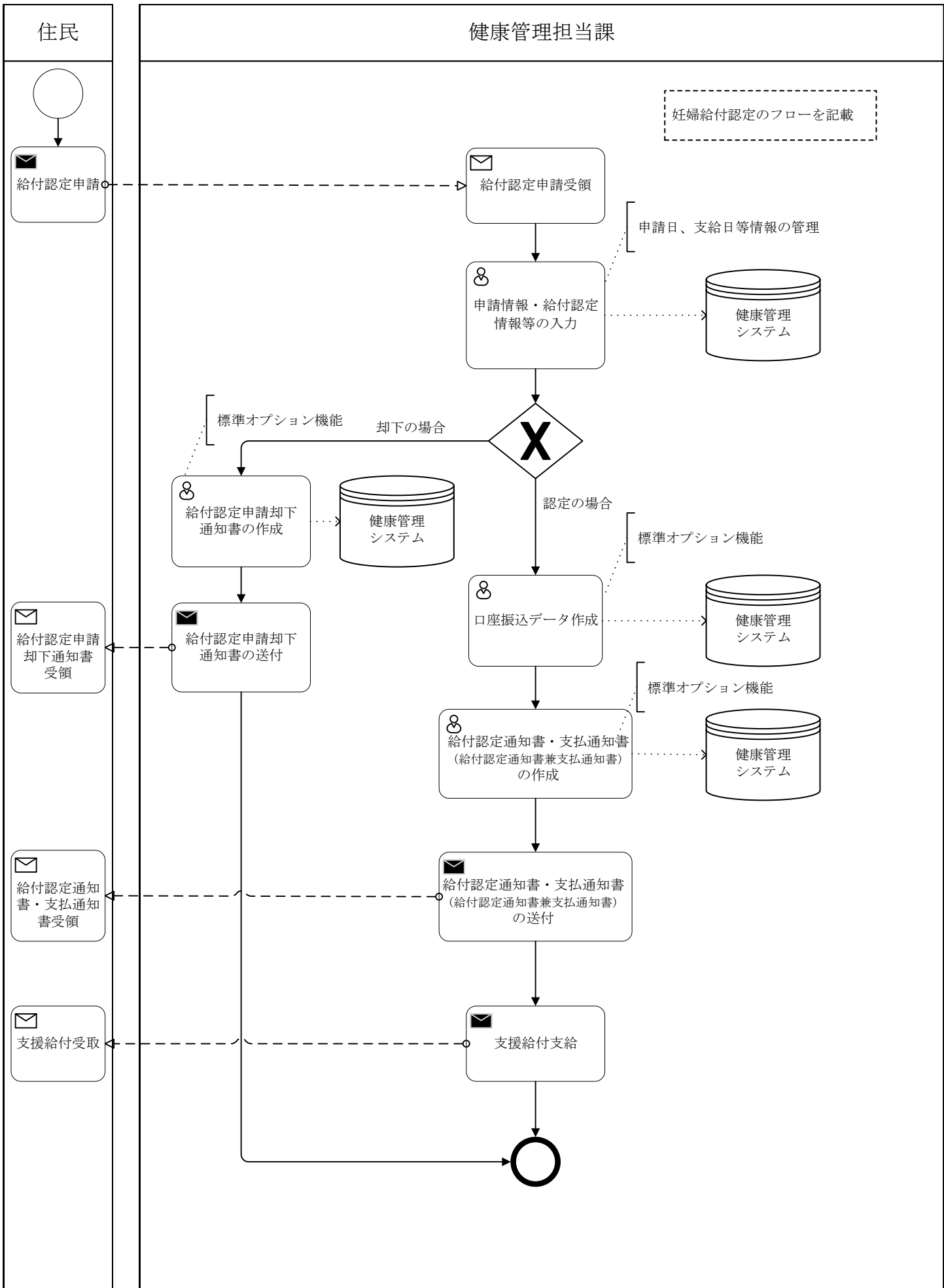



住民



給付認定取消  
通知書受領

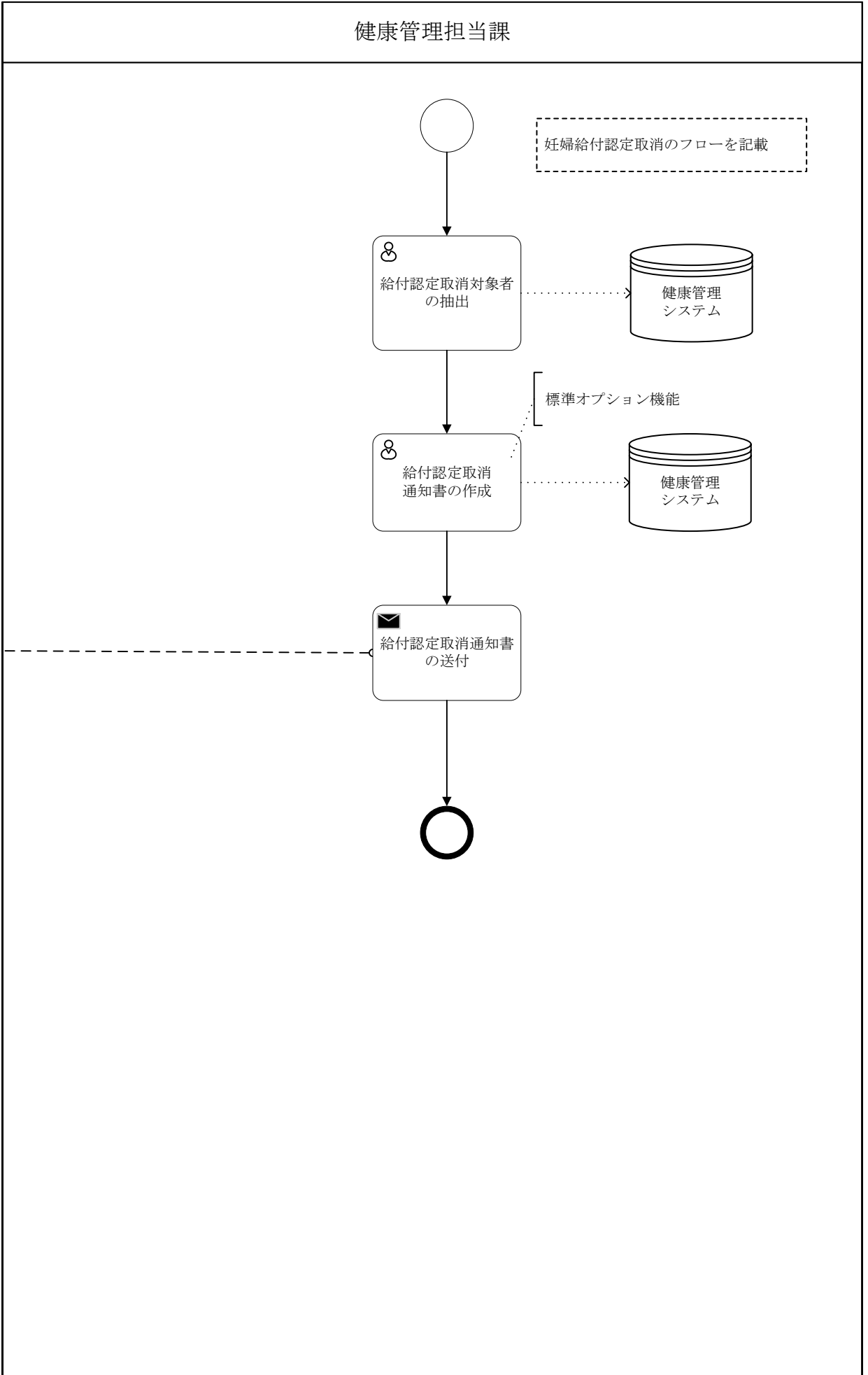

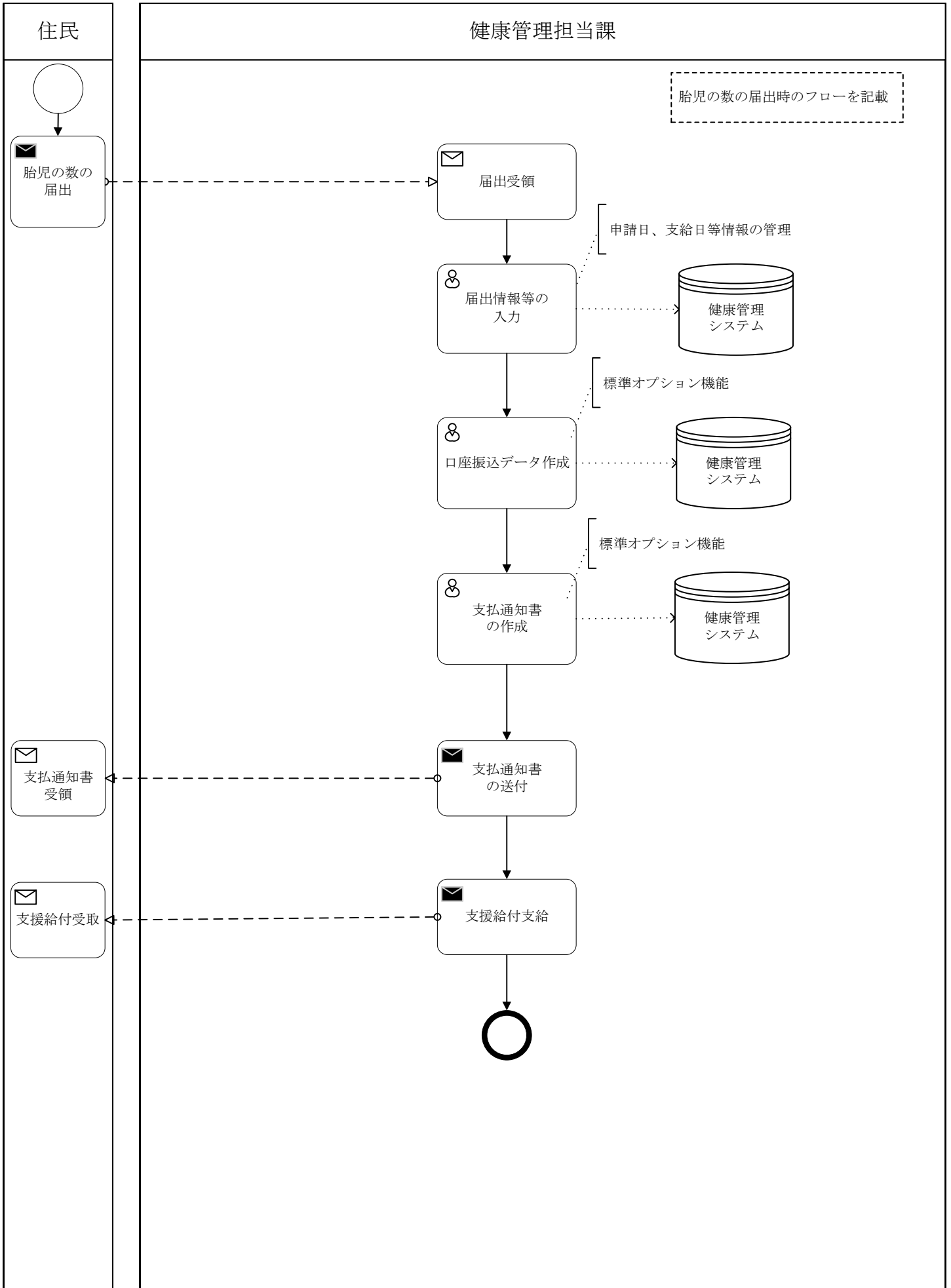

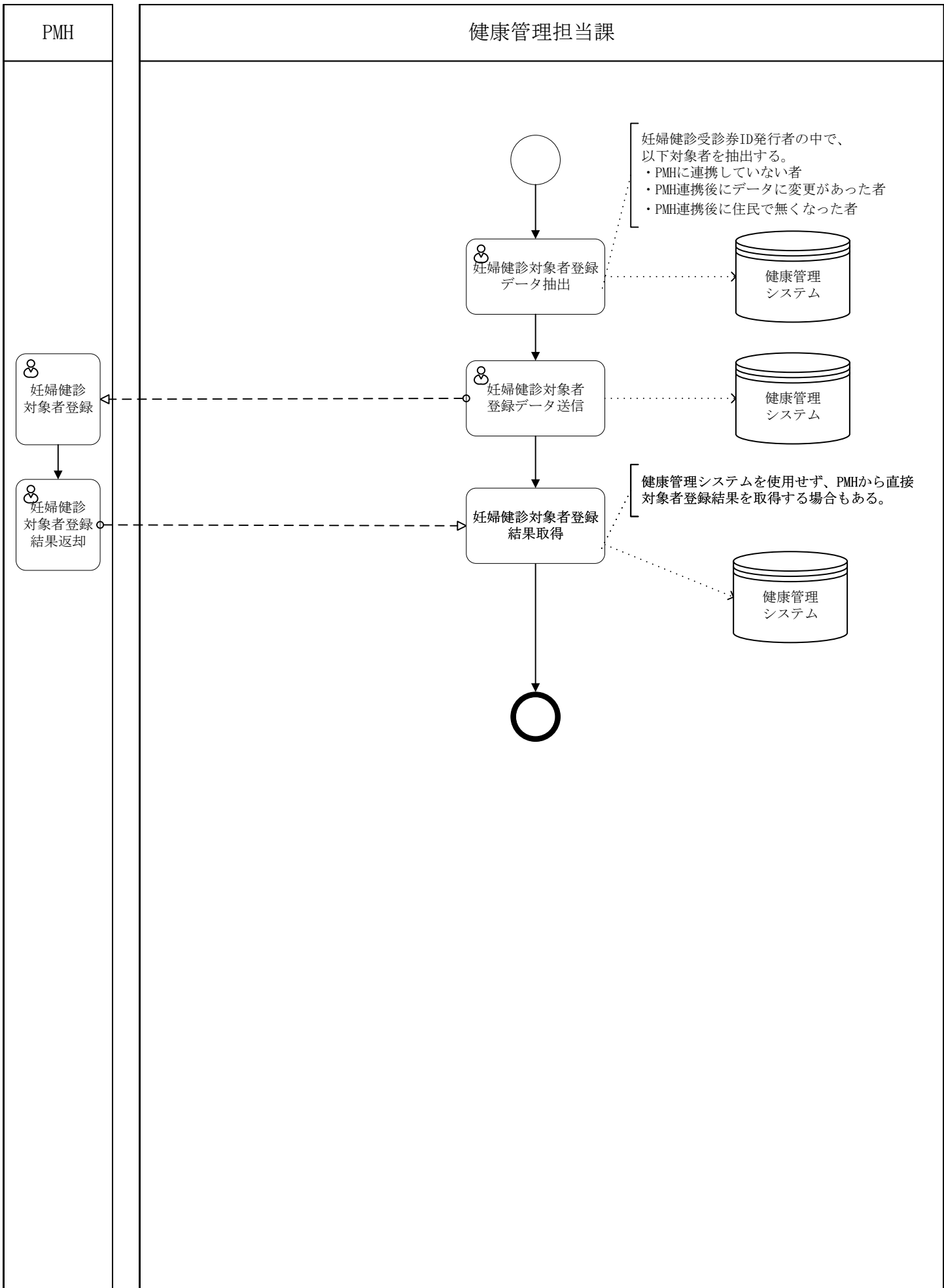

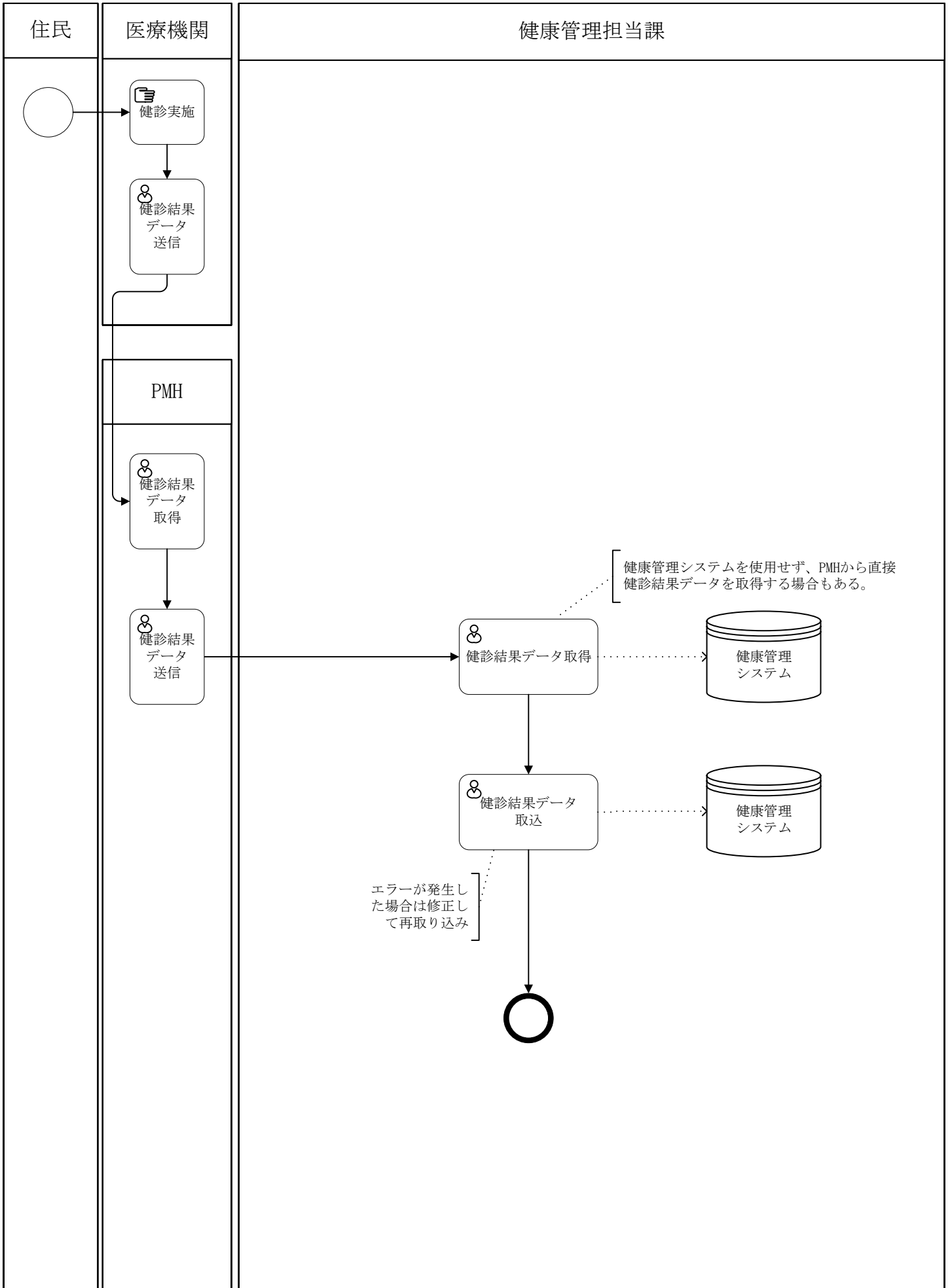

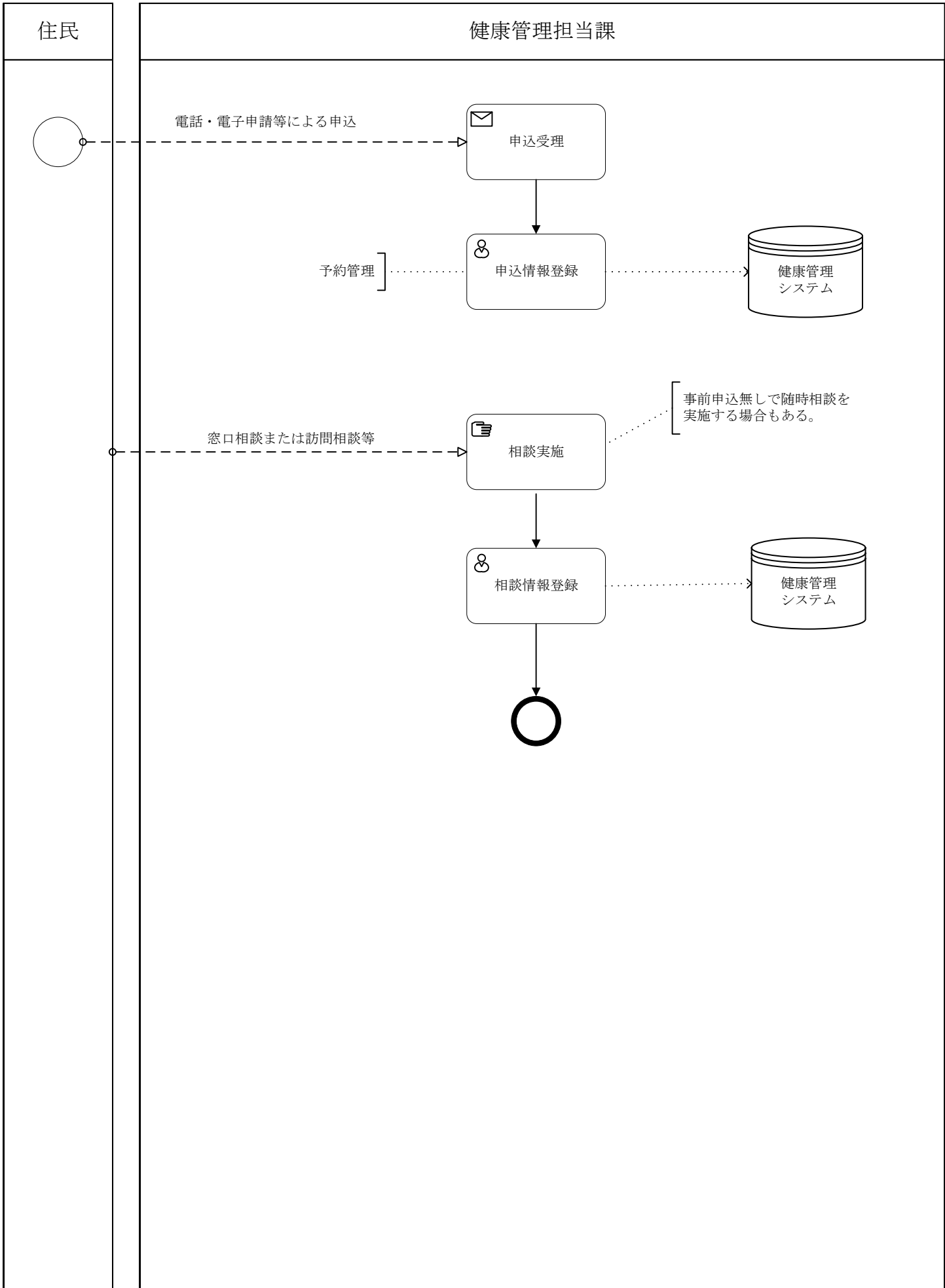



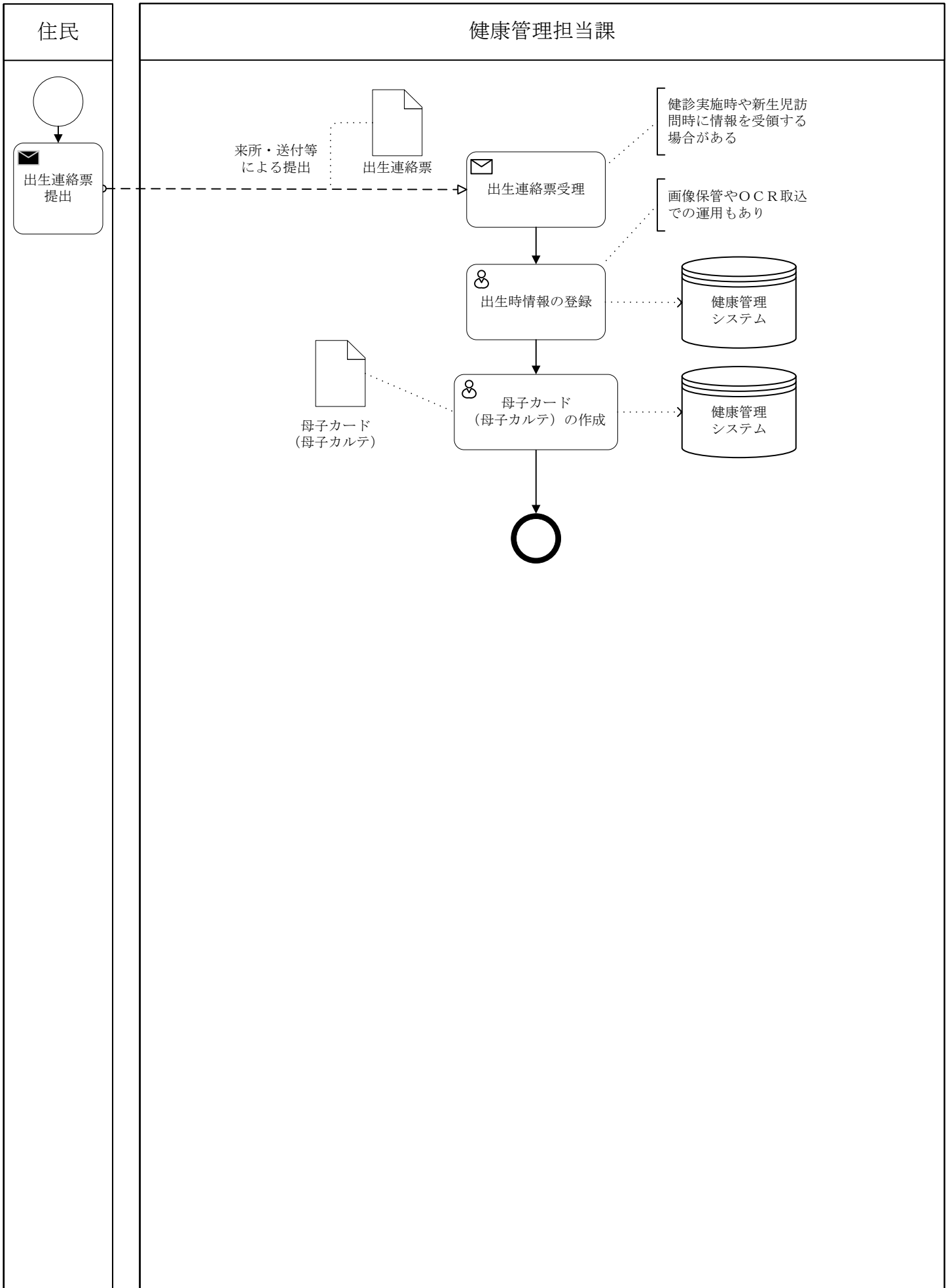

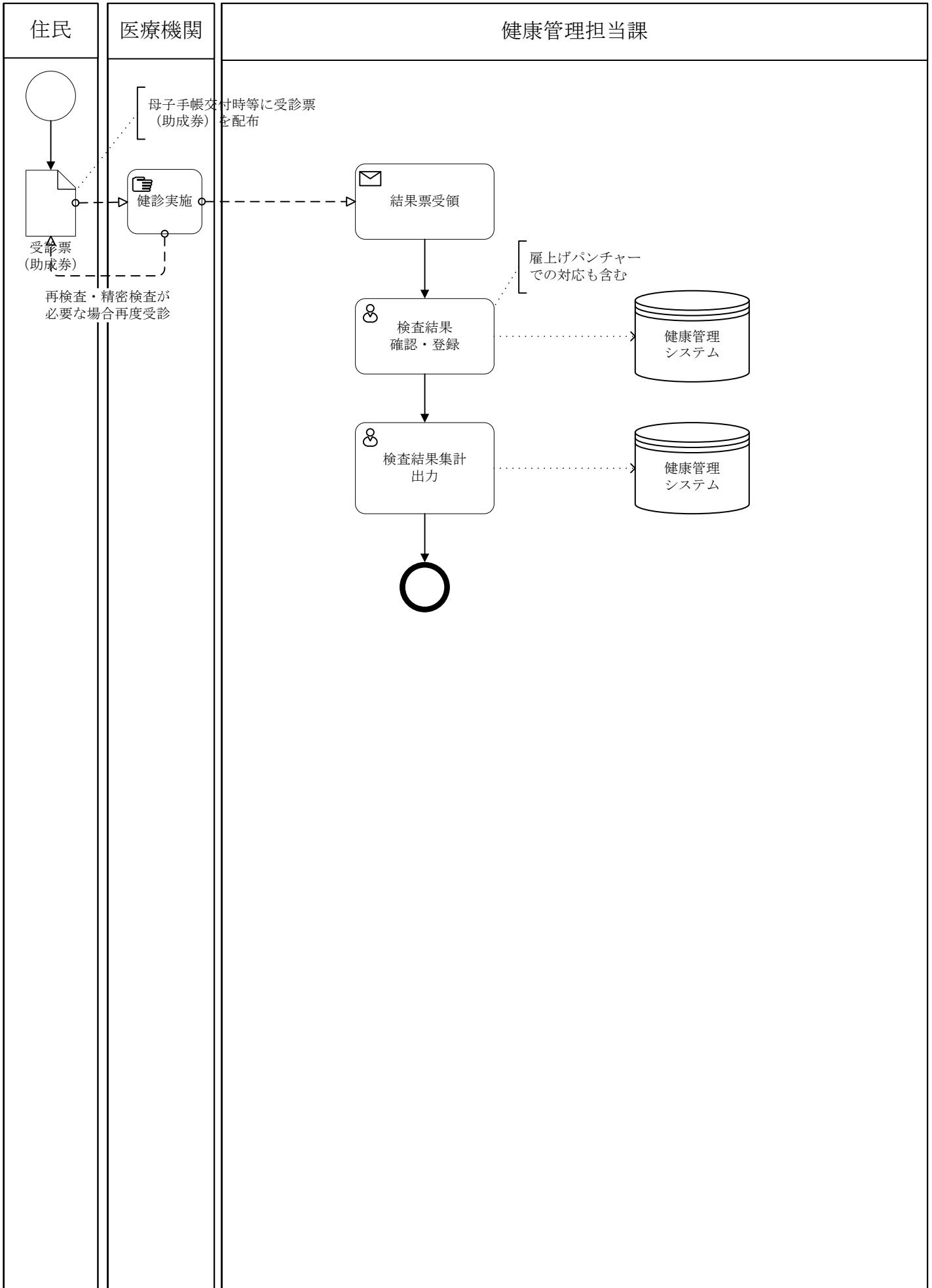

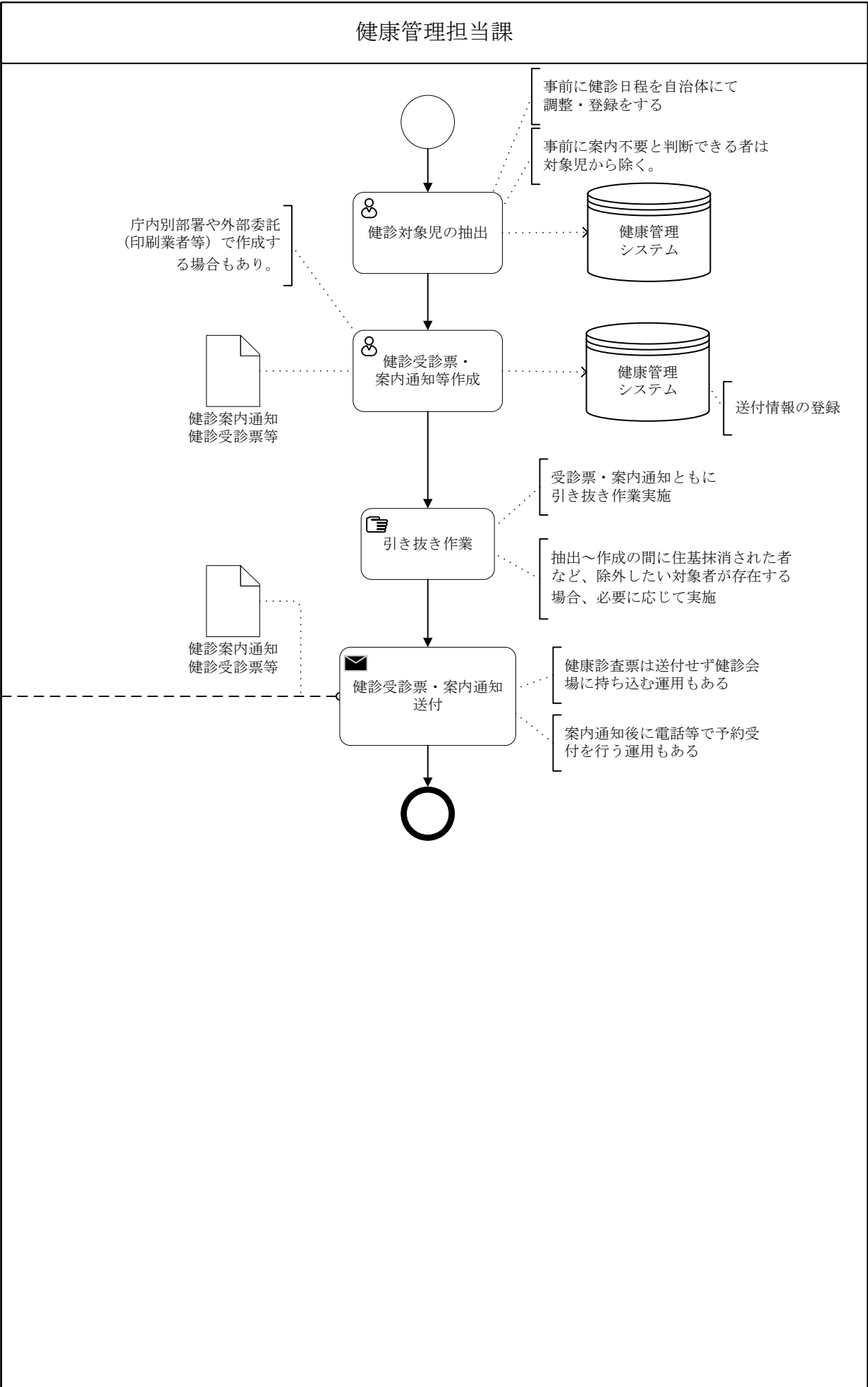

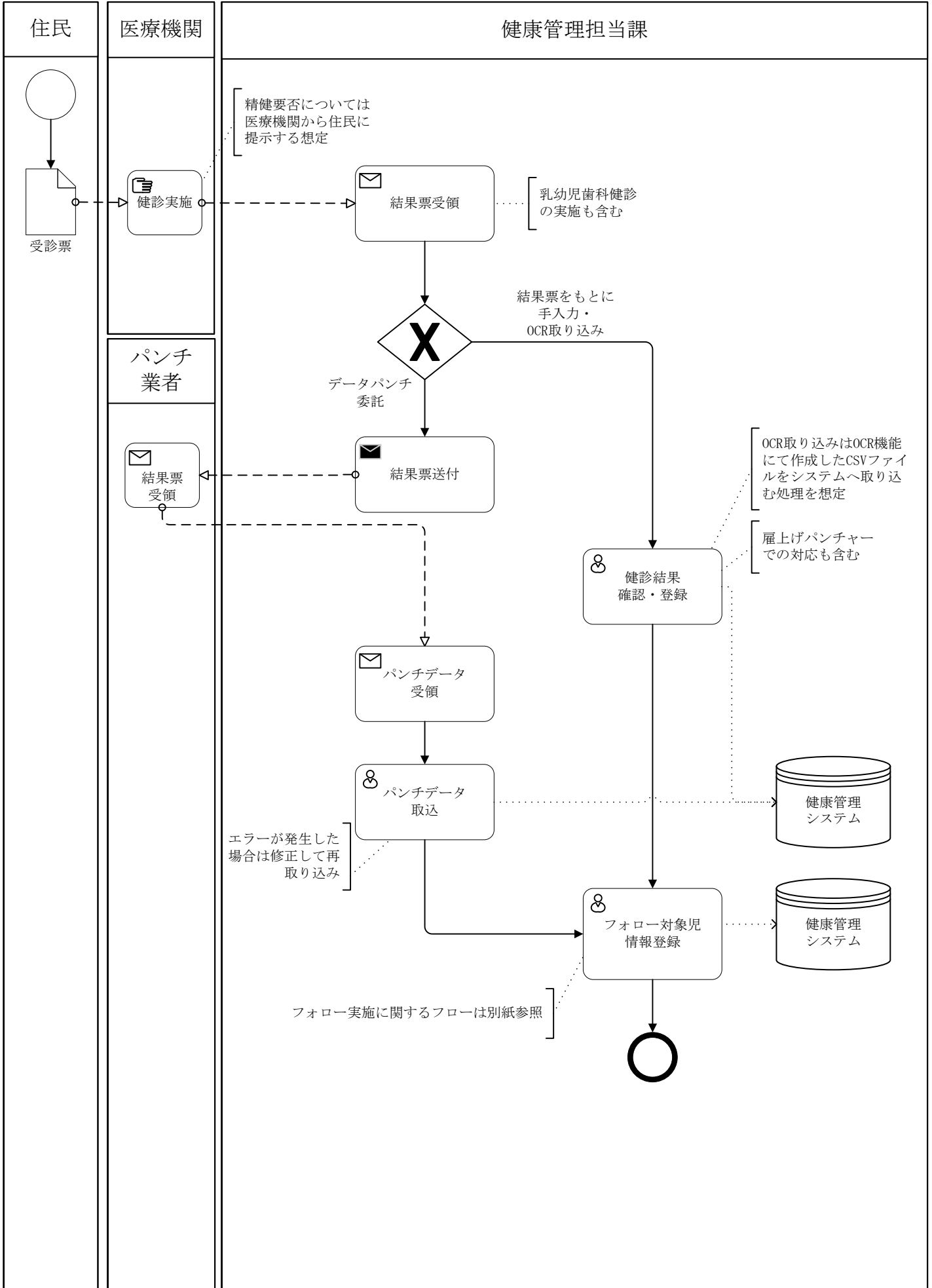

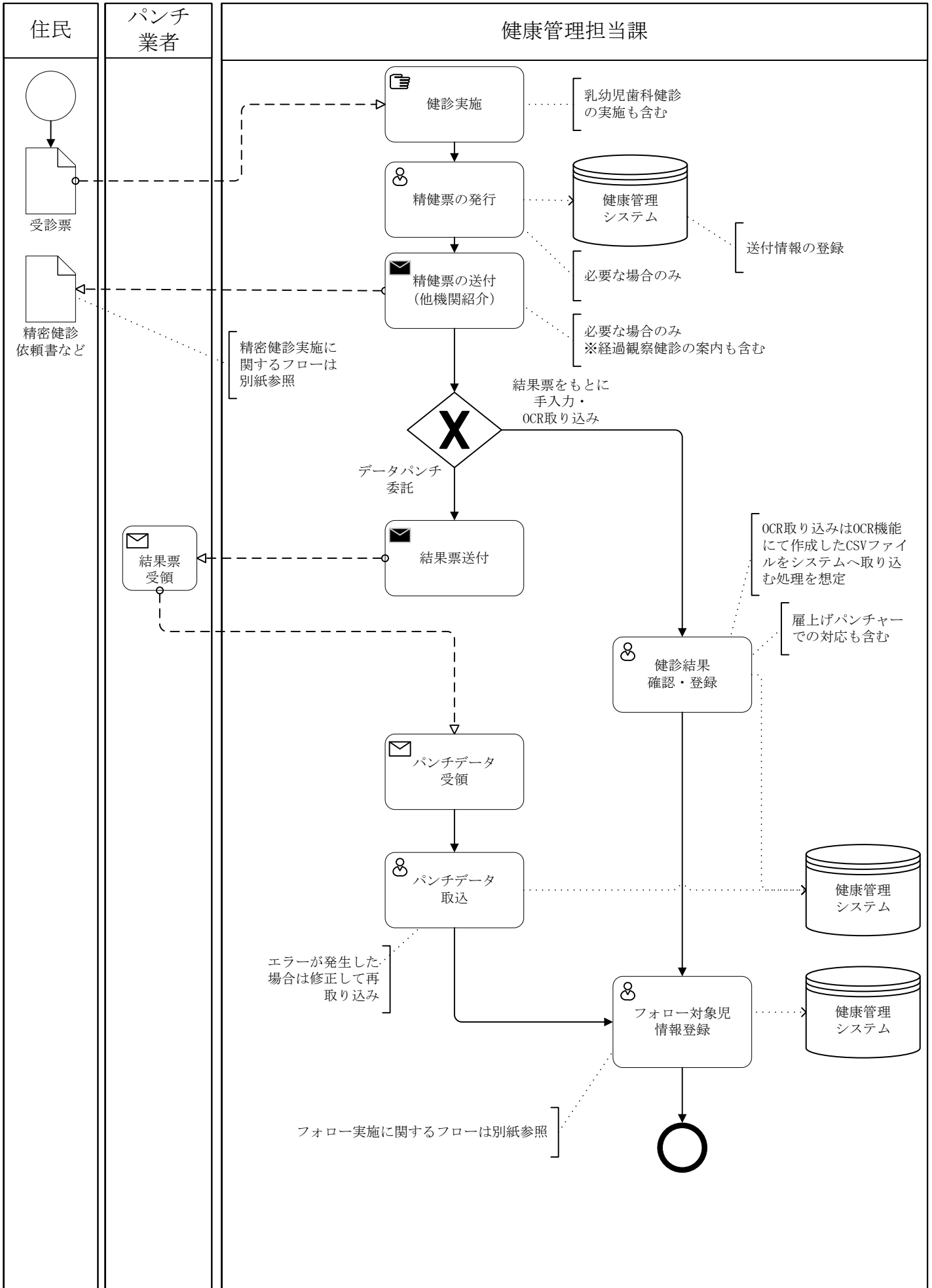

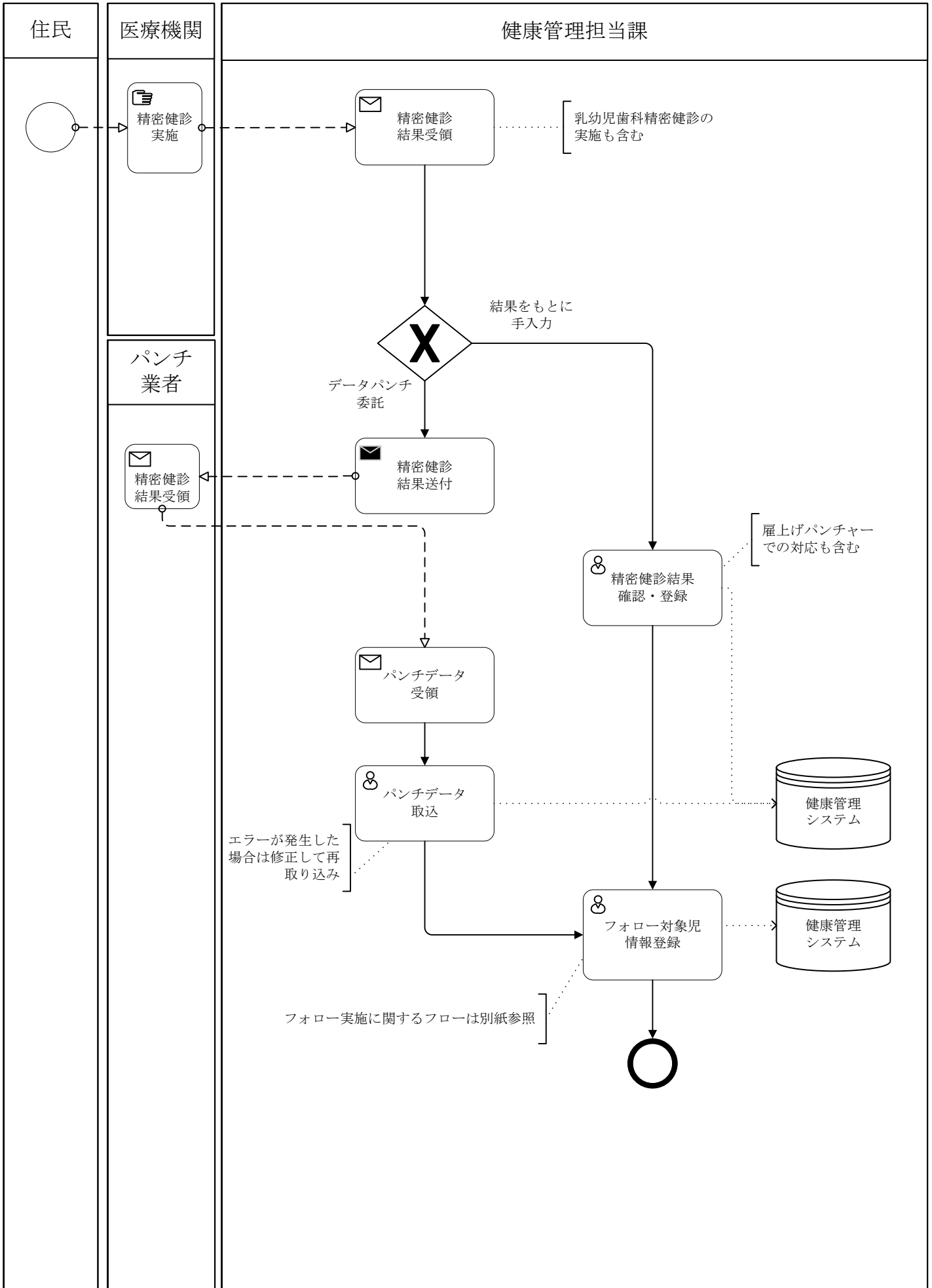

住民

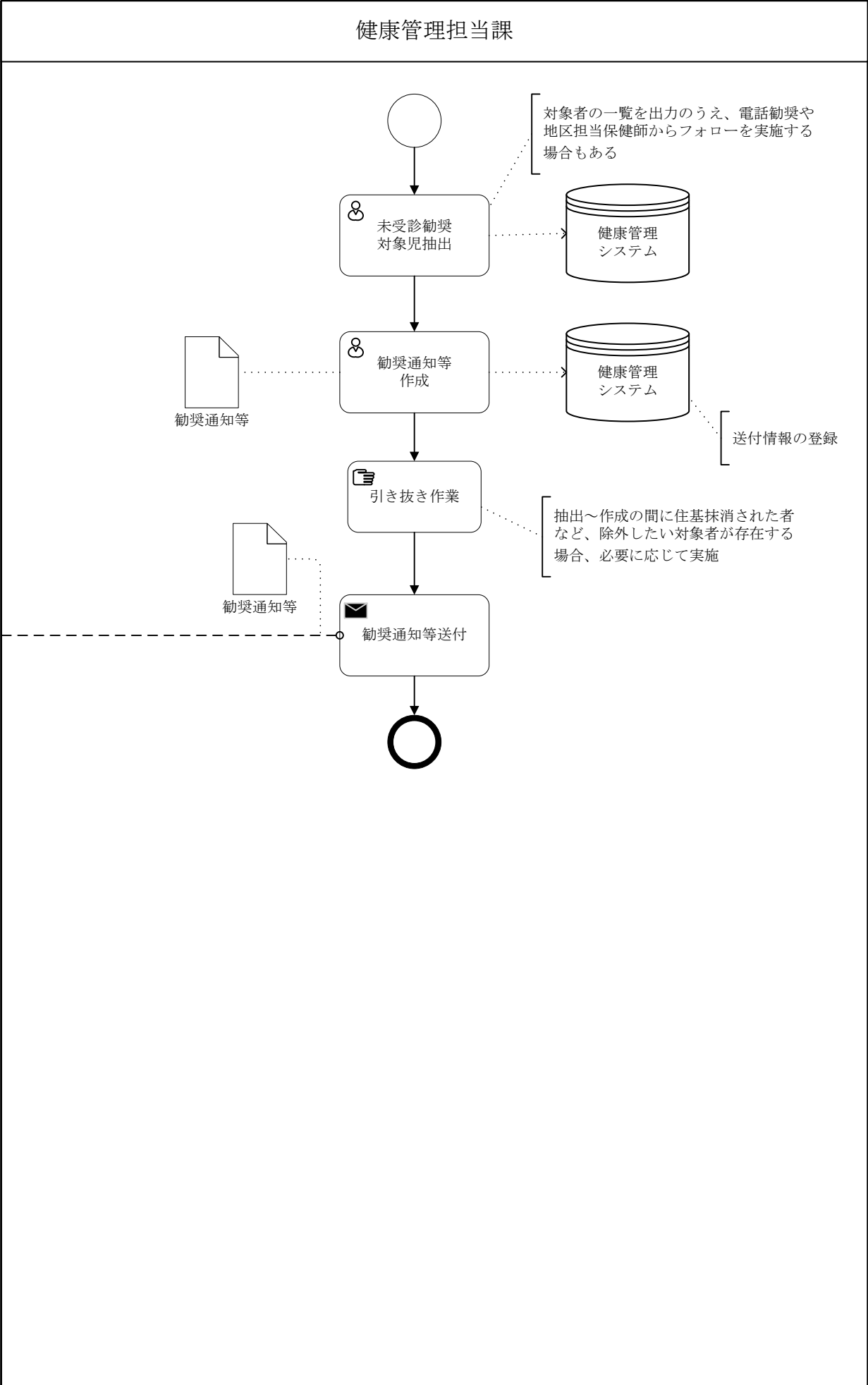

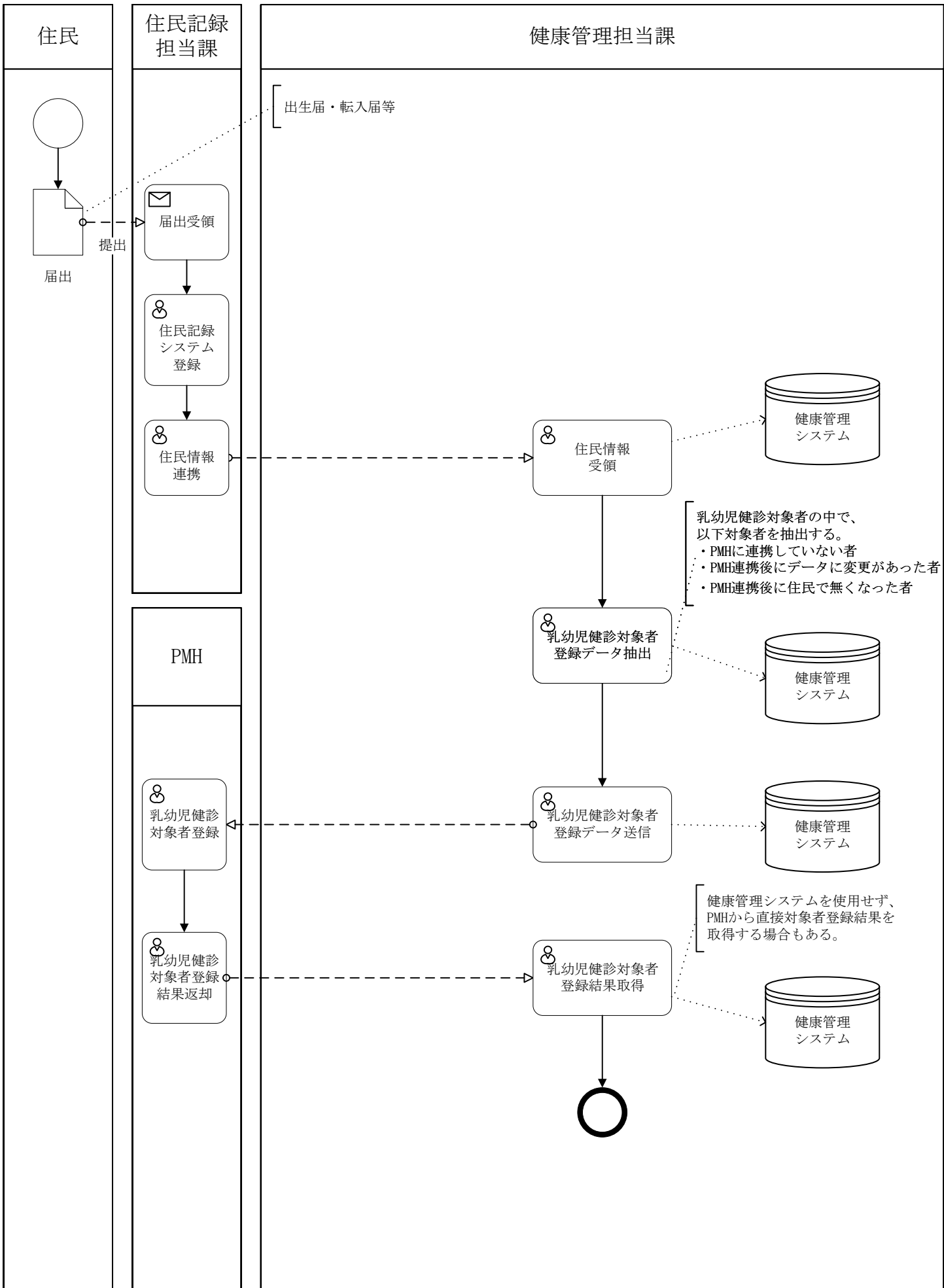



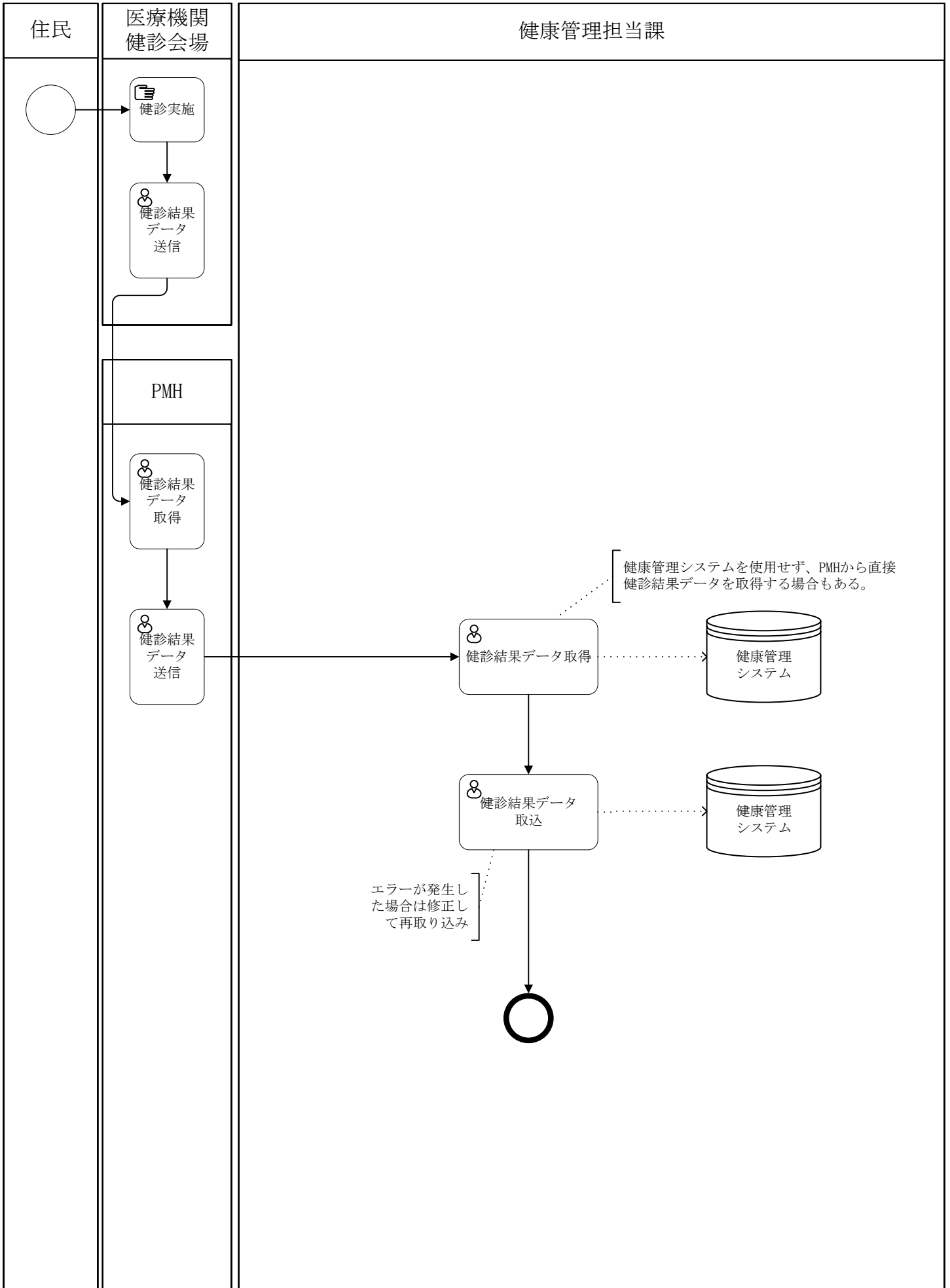

住民

健康管理担当課

新生児訪問指導などを  
想定

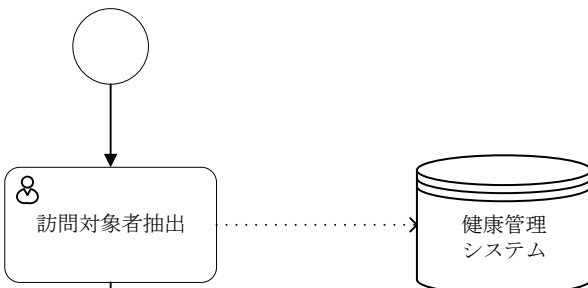

電話等による連絡

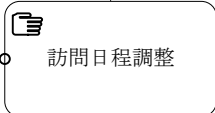

システムを利用せずExcelや紙媒体で  
管理する場合もある



訪問

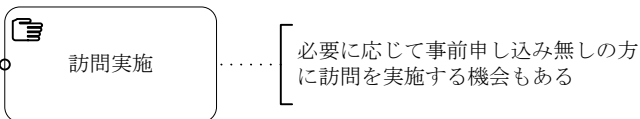

OCR取り込み、雇  
上げバンチャーで  
の対応も含む

OCR取り込みはOCR機能  
にて作成したCSVファイ  
ルをシステムへ取り込  
む処理を想定

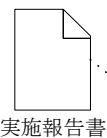
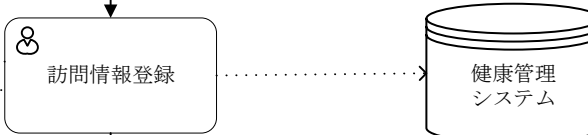

システムを利用せずExcelや紙媒体で  
管理する場合もある



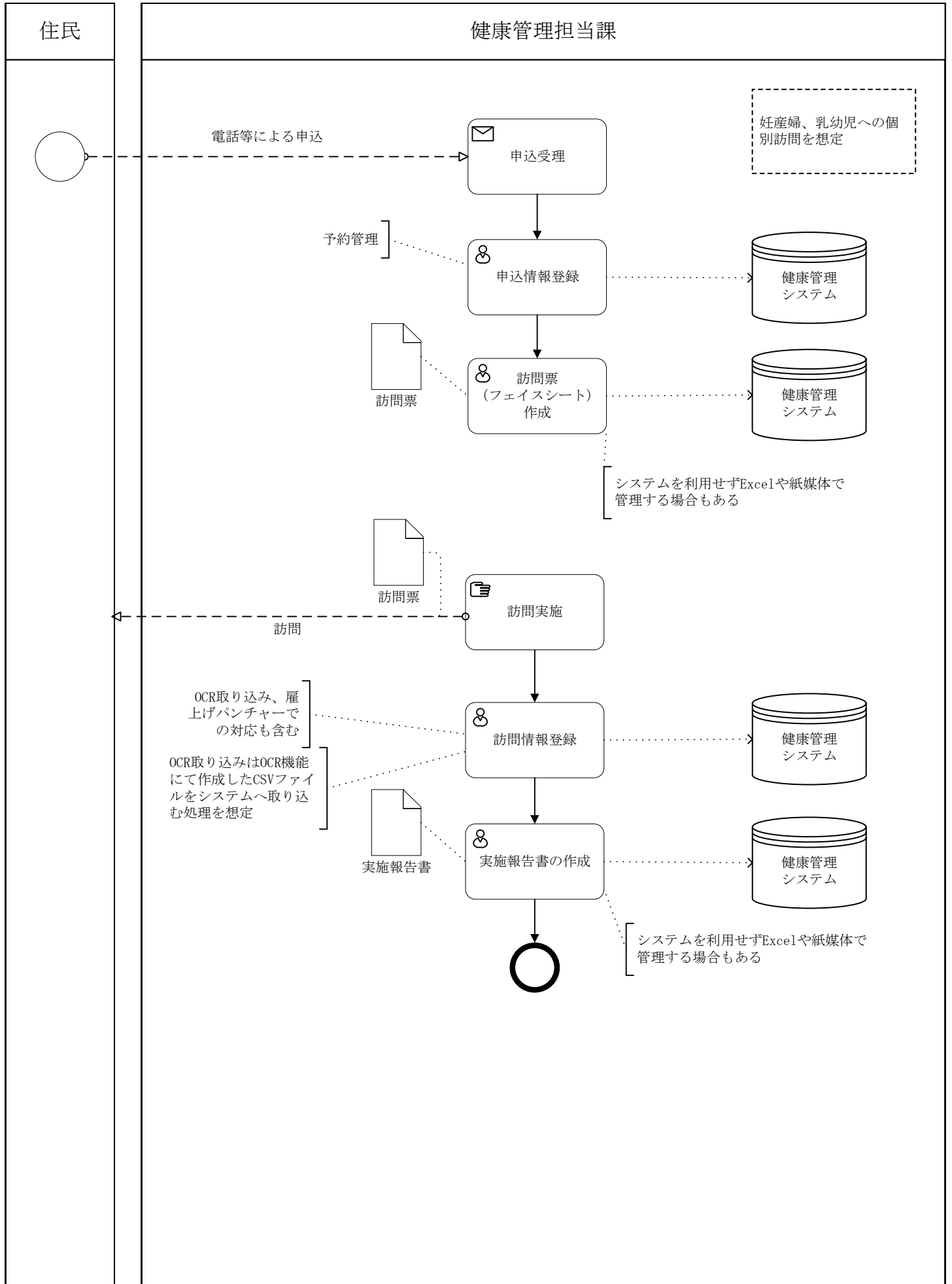

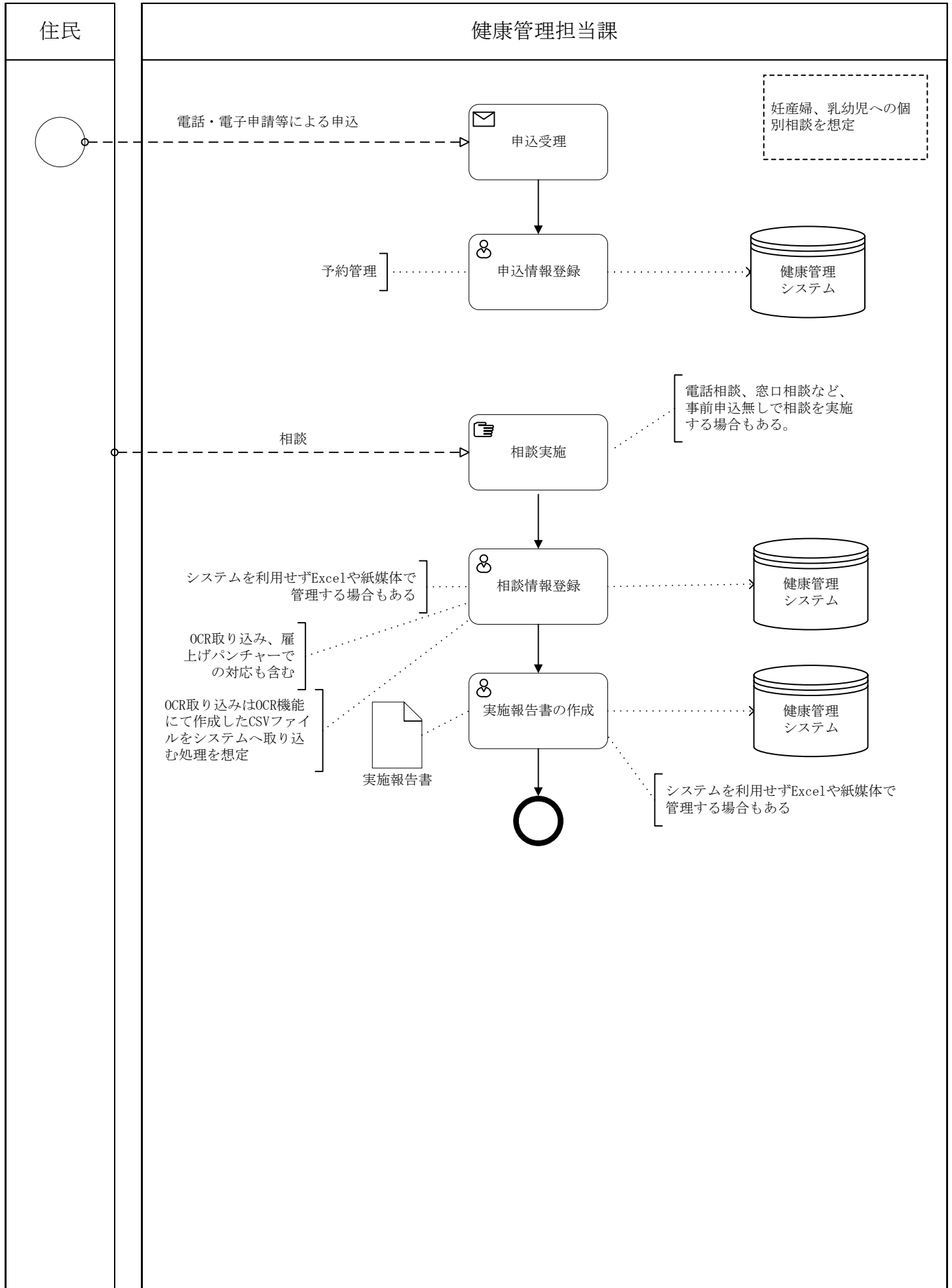

住民

健康管理担当課

妊産婦、乳幼児への集団教育を想定

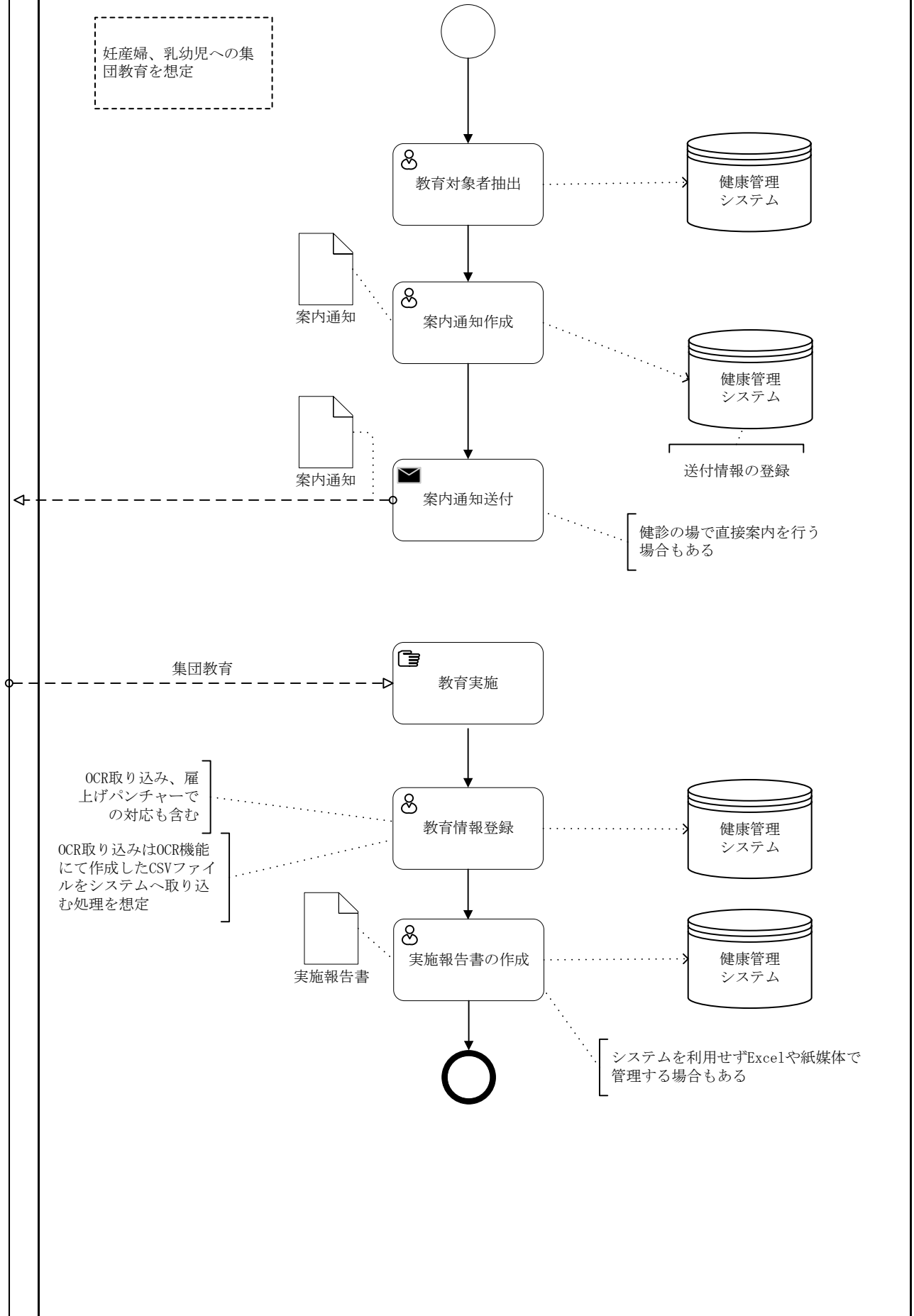

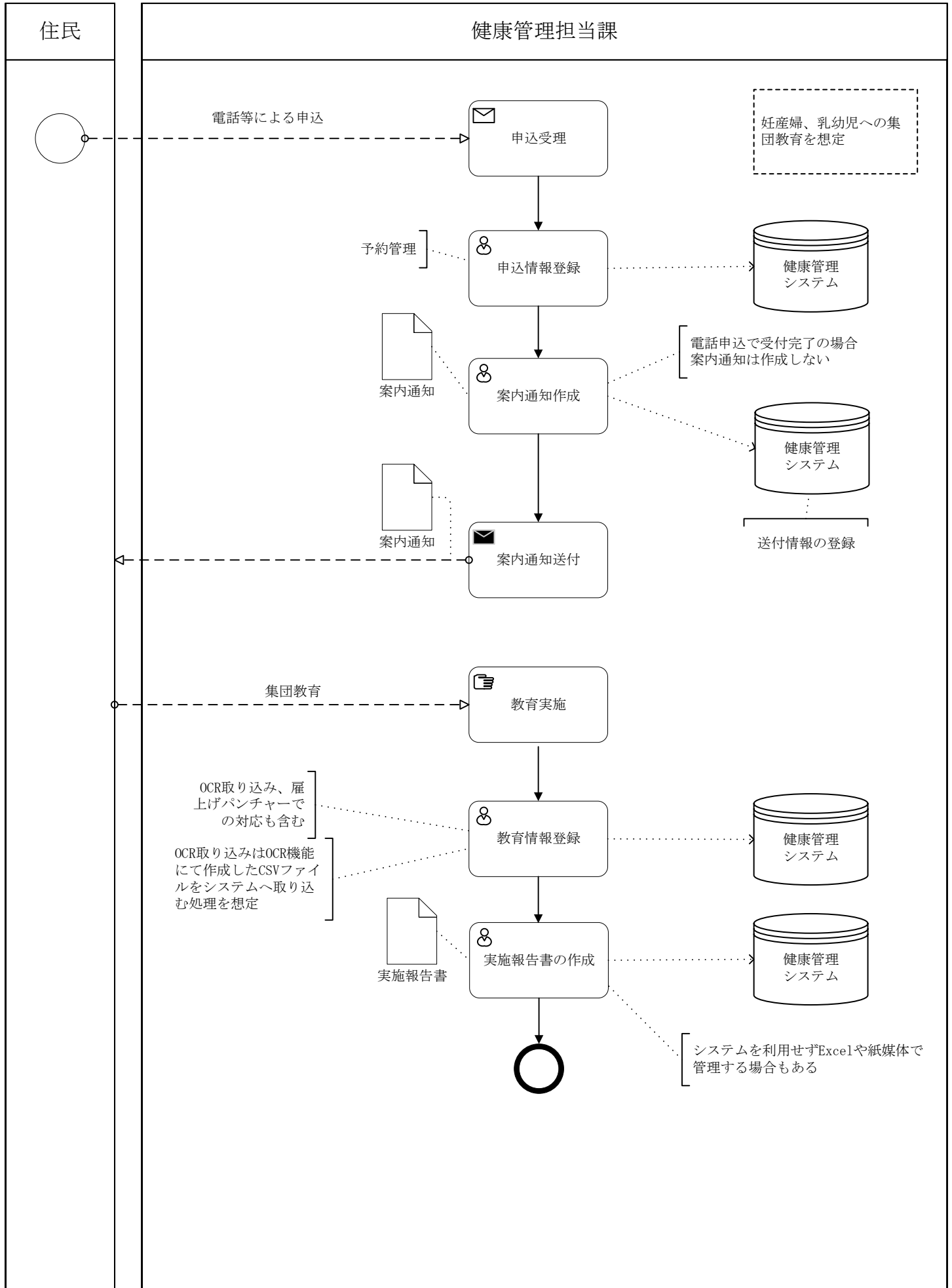

住民

健康管理担当課

前提として、特定妊婦、ハイリスク支援、健診事後フォロー等の業務を想定しております

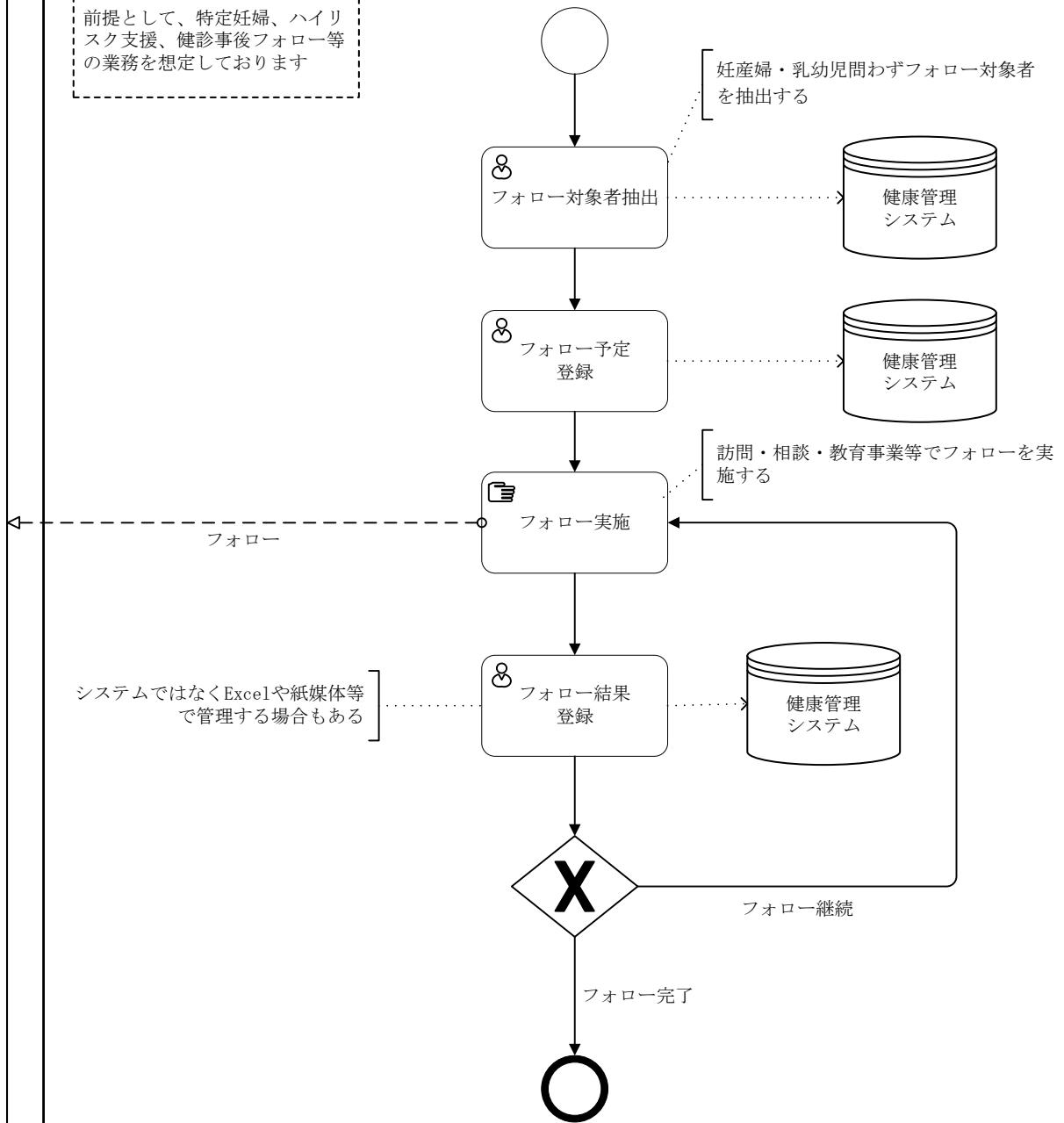

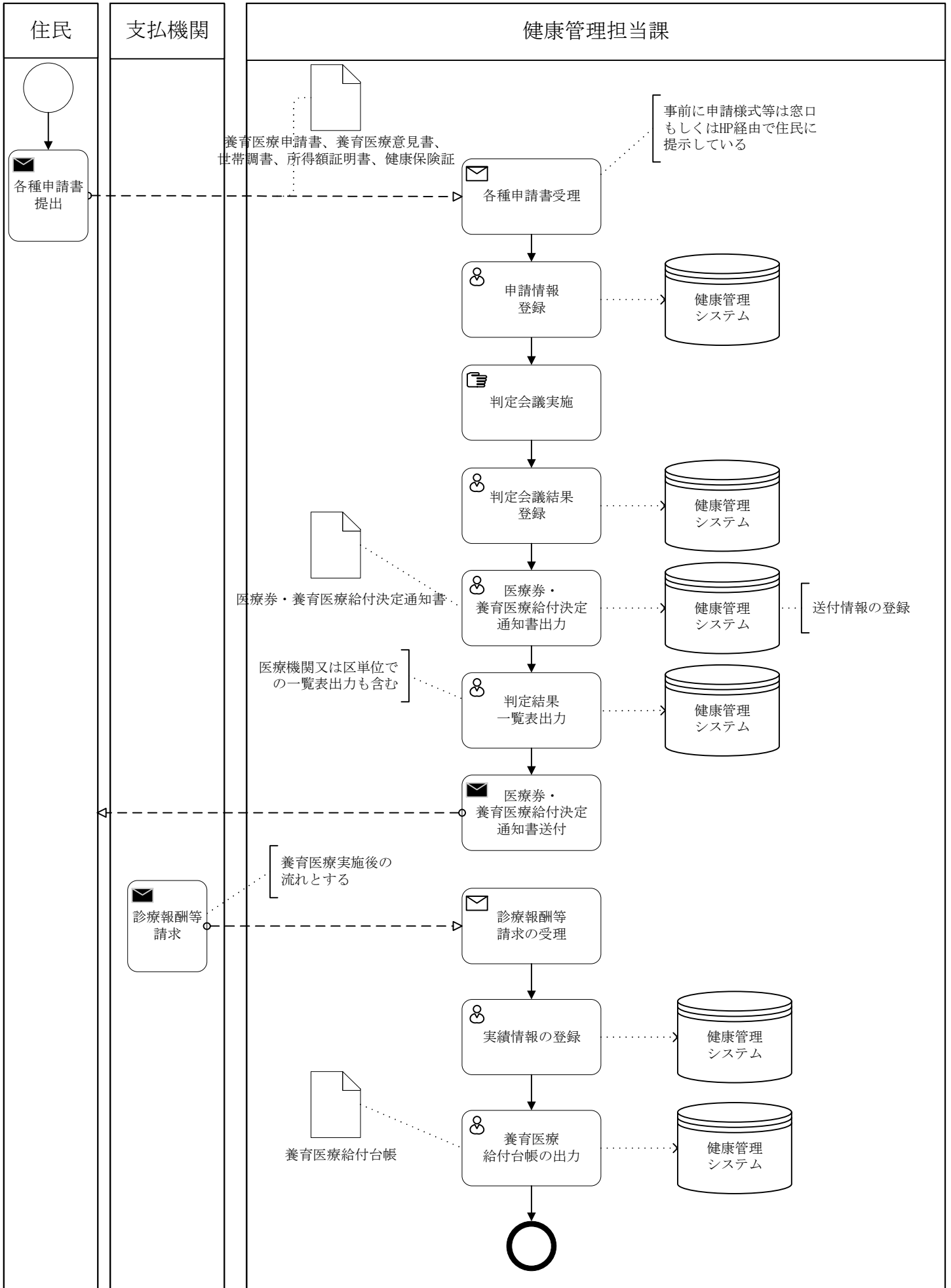



10. 【予防接種】対象者管理
01. 予防接種デジタル化対応前

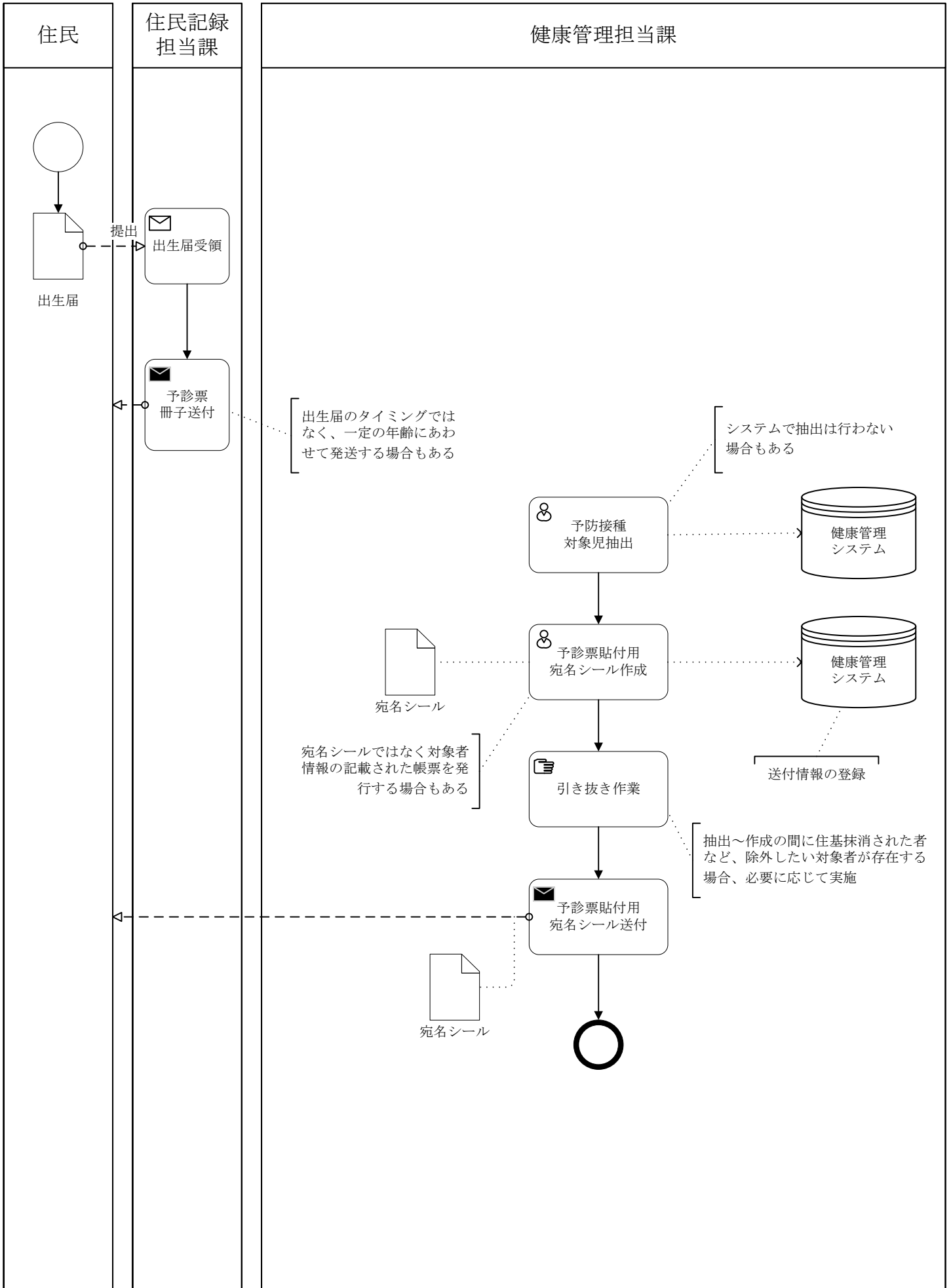

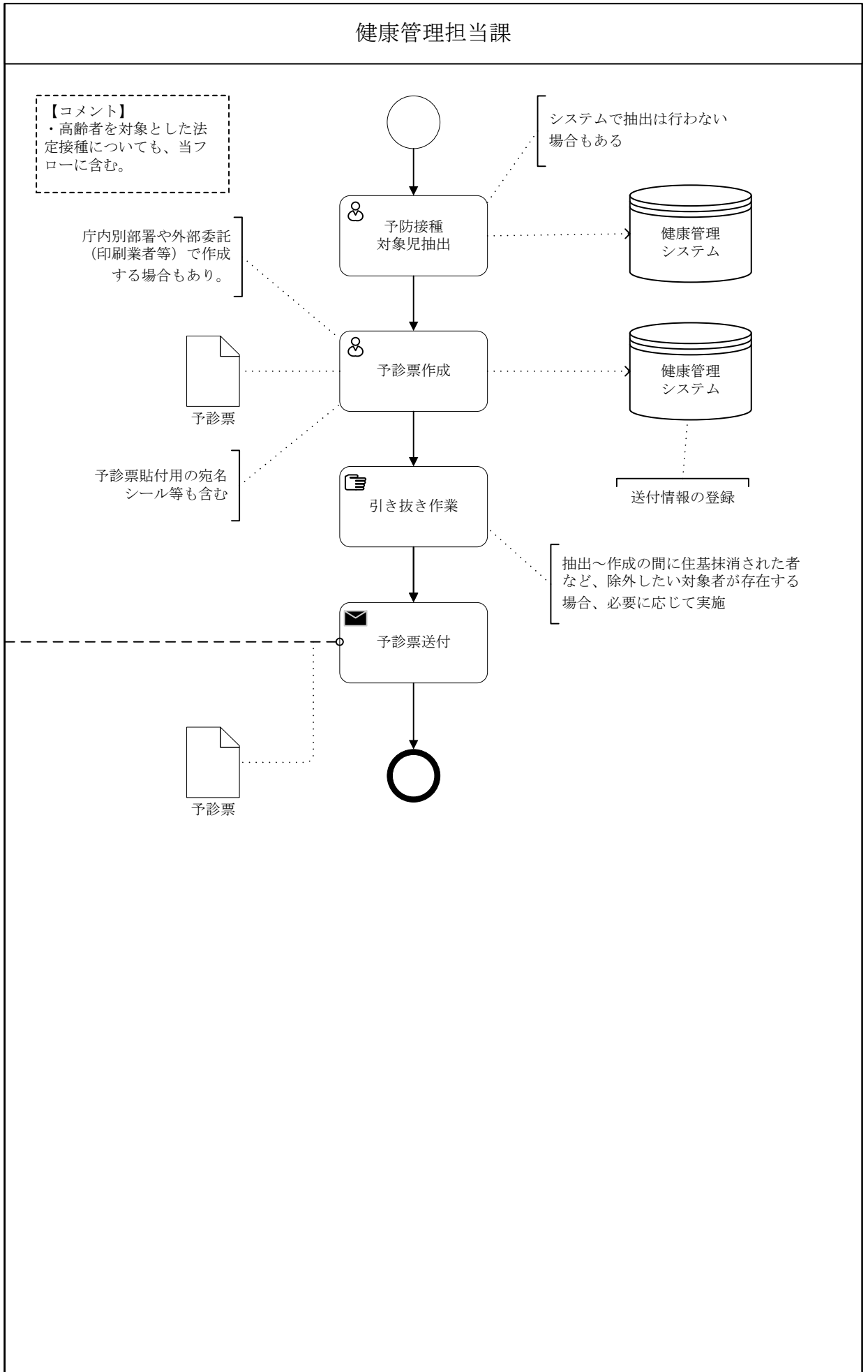

住民

健康管理担当課

【コメント】  
 ・窓口で個別に発行する運用。新規発行（転入者向け等）、再発行（紛失等）どちらも含む。

来所・電話等  
による申請

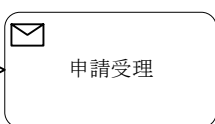
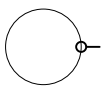

母子手帳と比較して不足情報があればシステムに接種歴を手入力する場合があります

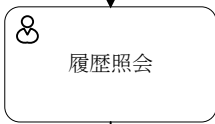

予診票貼付用の宛名シール等も含む

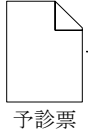
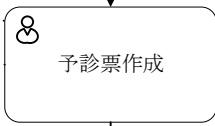

予診票

送付情報の登録



手渡し・送付

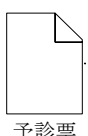

予診票



10. 【予防接種】対象者管理
02. 予防接種デジタル化対応後

住民

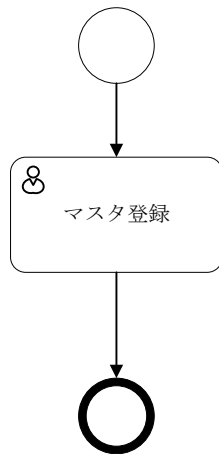
予診情報・予防接種記録管理  
／請求支払システム

健康管理担当課

予め国によって基本的なマスタは設定されるため、市区町村独自の事業や拡張の内容がある場合には設定を行う。

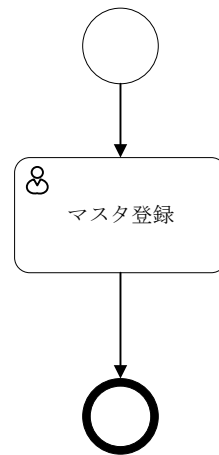

予診情報・予防接種記録管理／請求支払システムと同じマスタ情報を持った状態となるよう設定を行う。

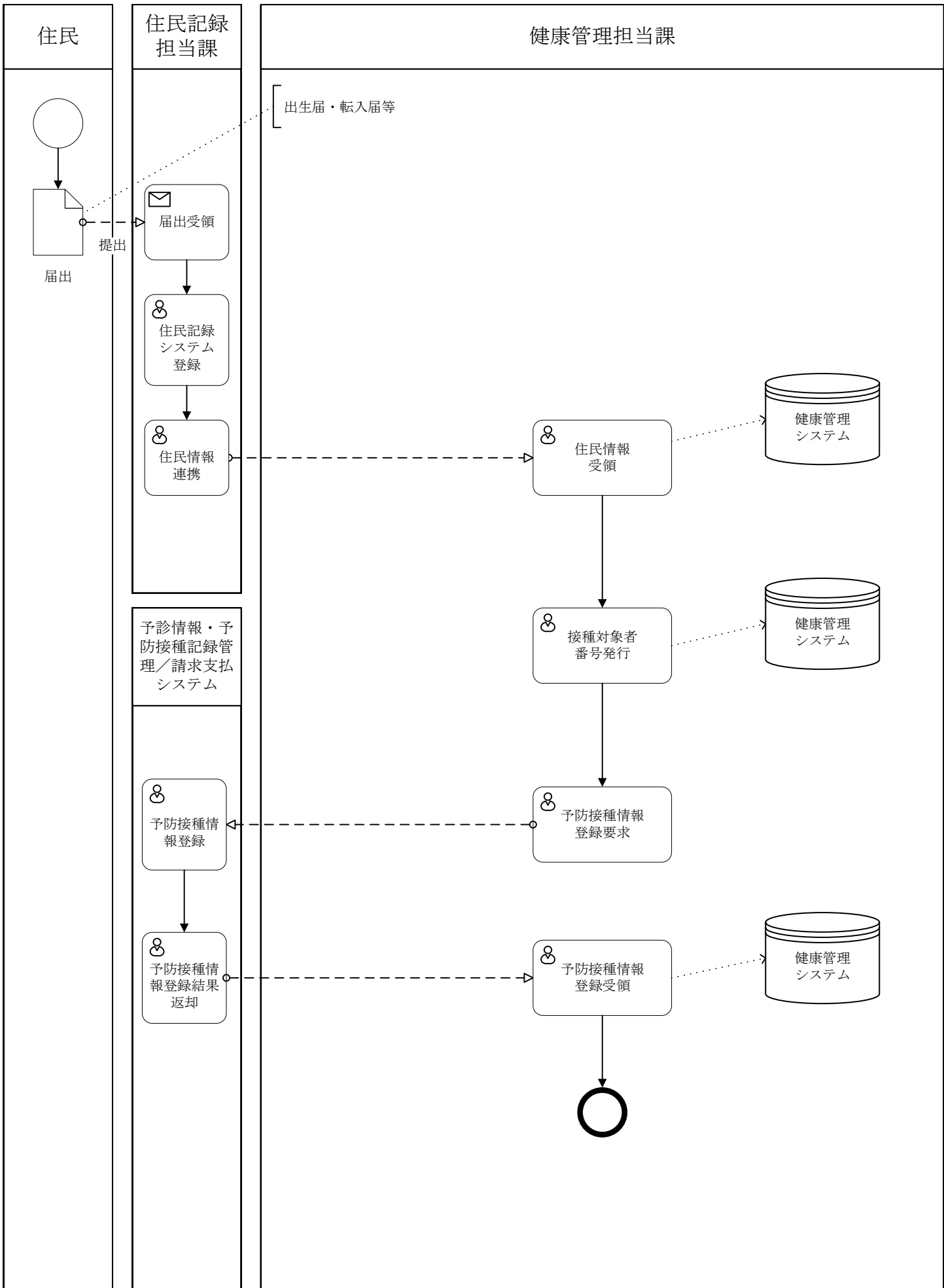

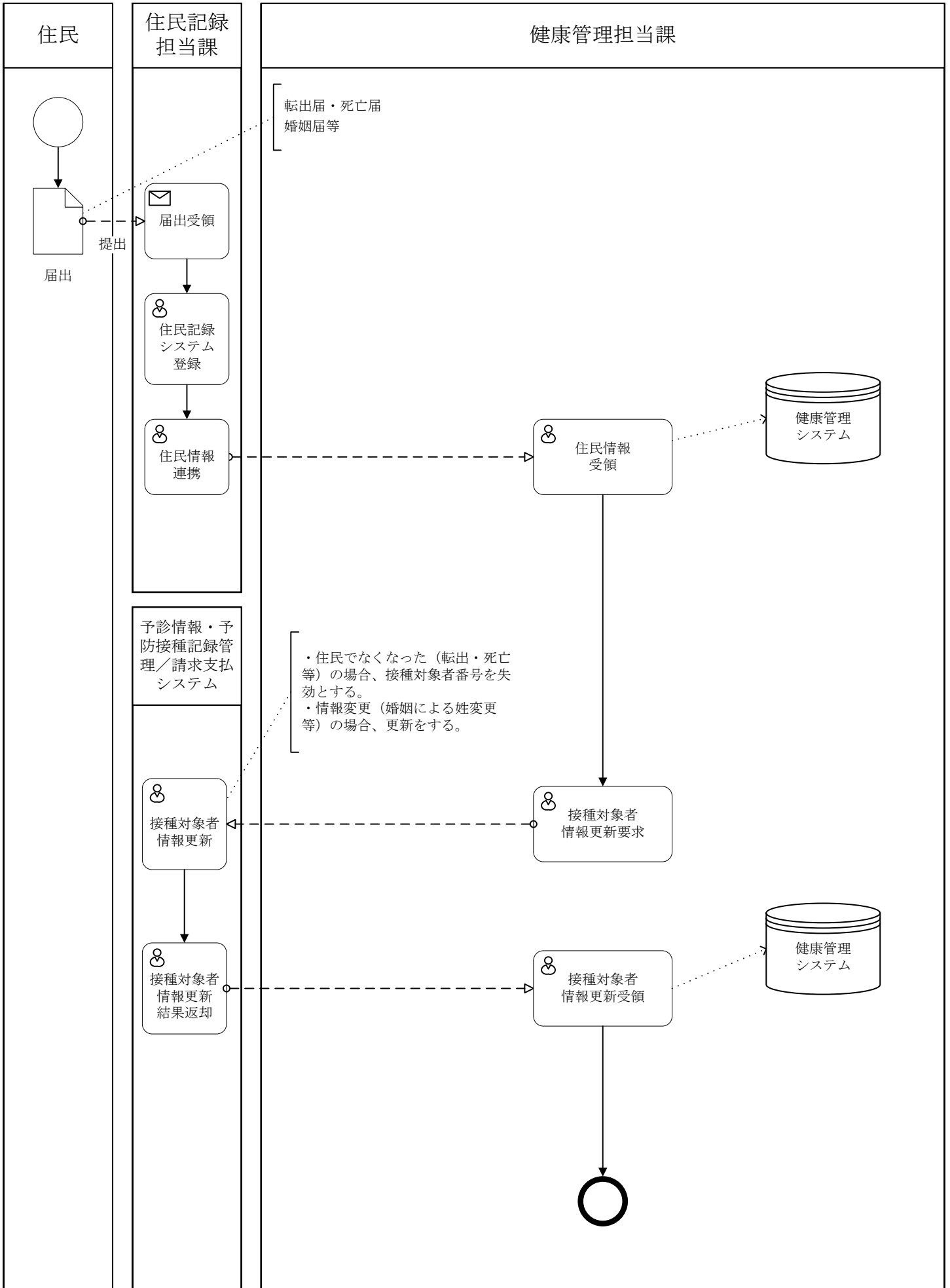



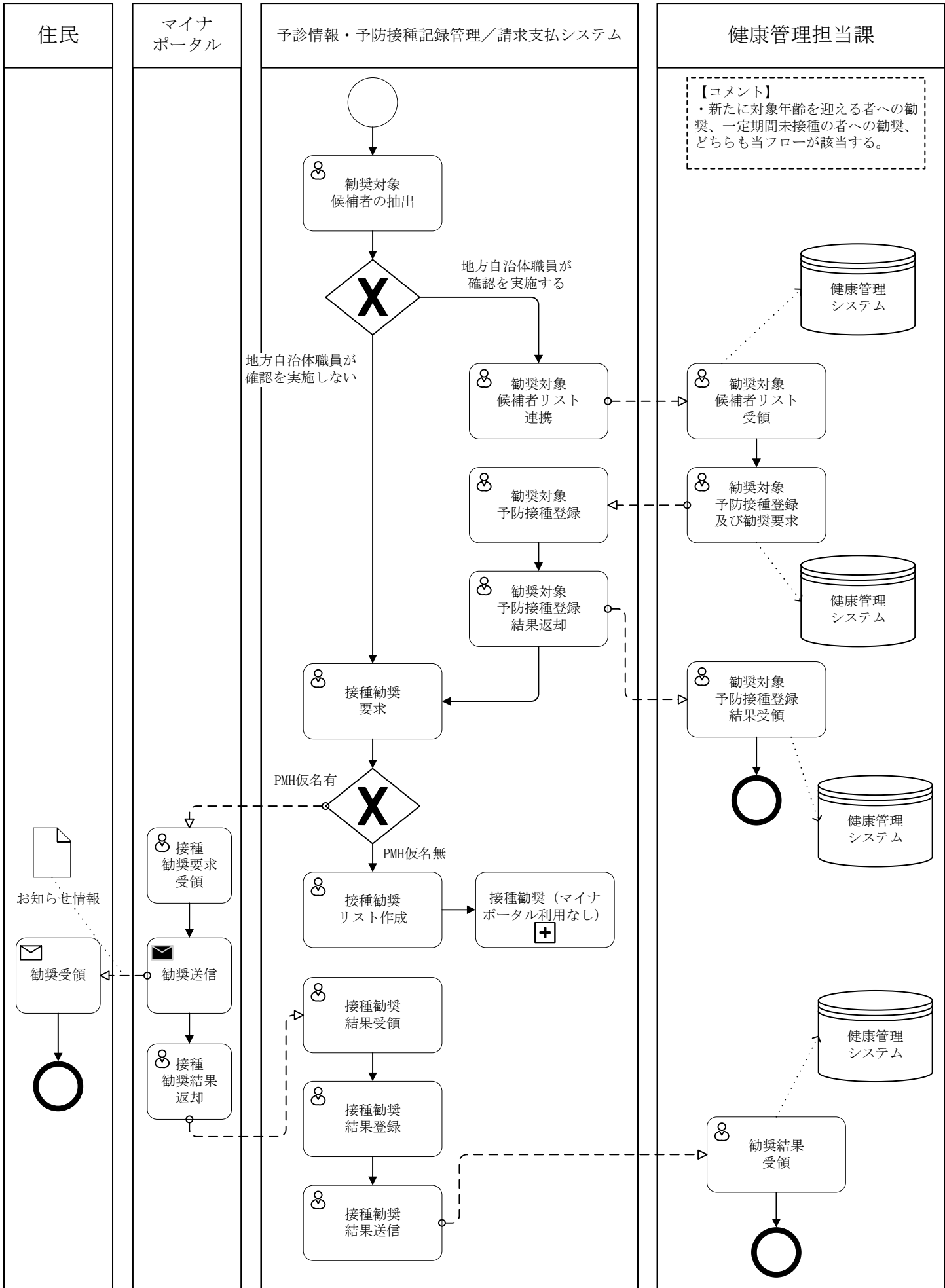



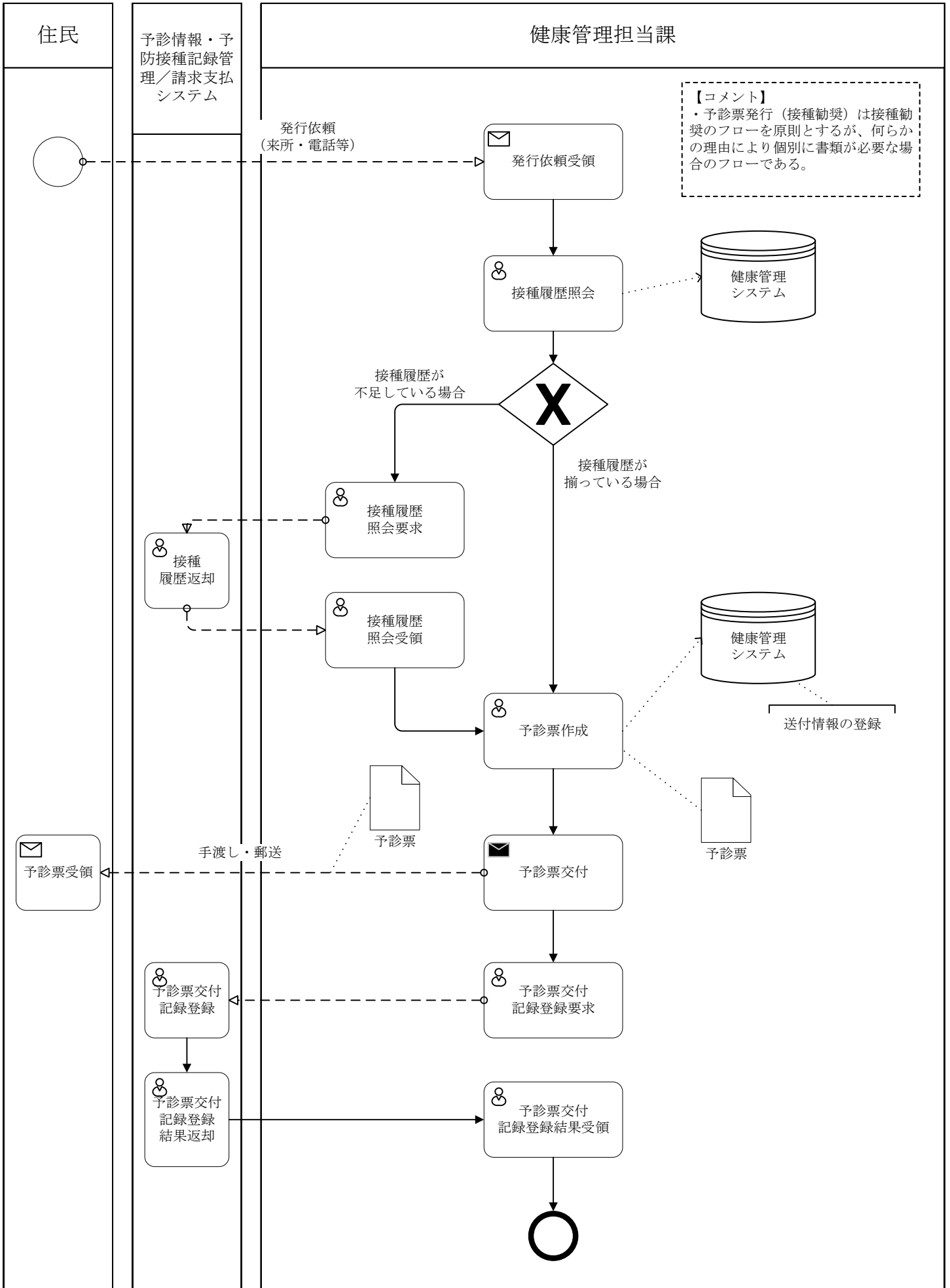

## 11. 【予防接種】接種情報管理

### 01. 予防接種デジタル化対応前

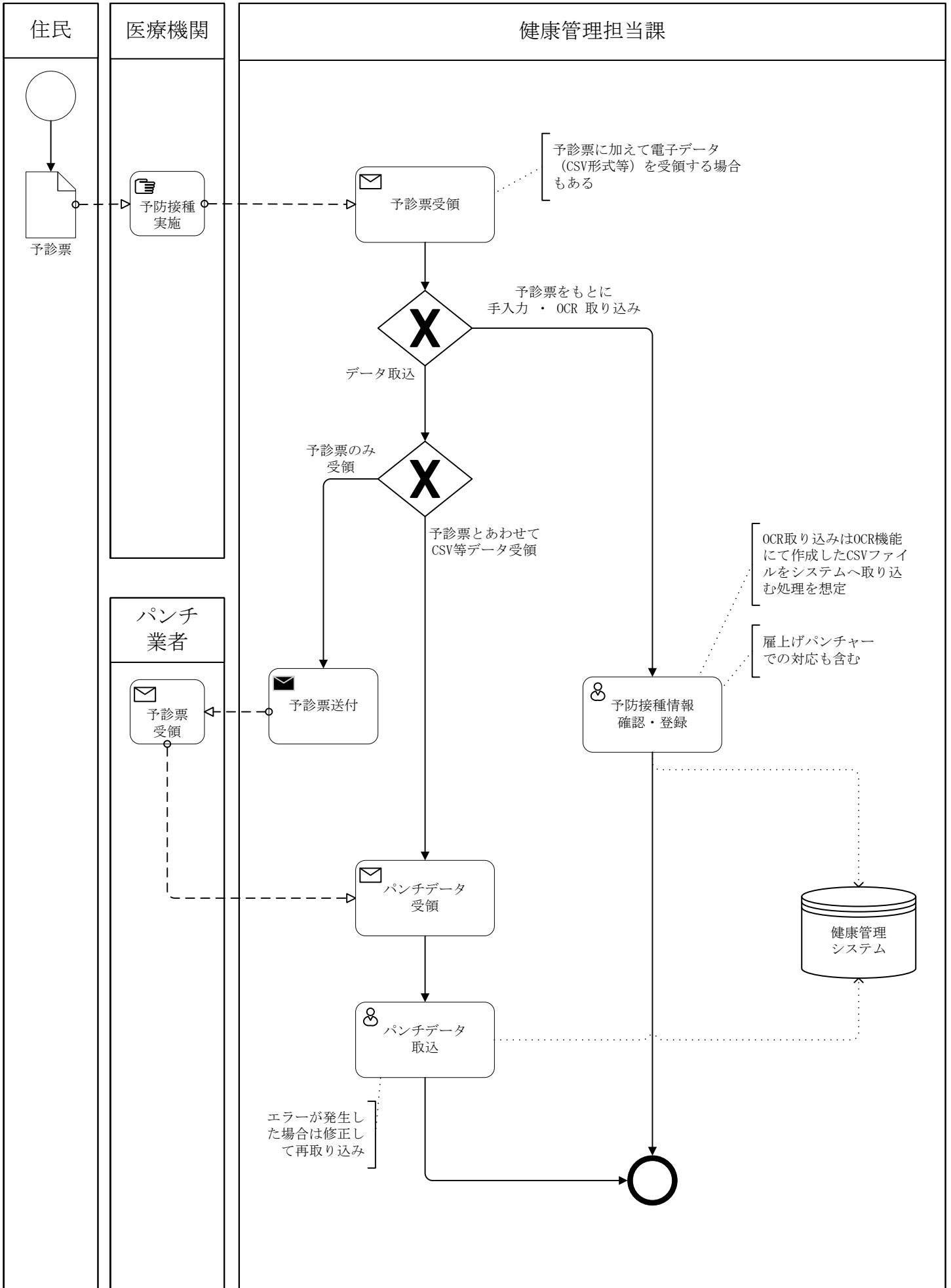

住民

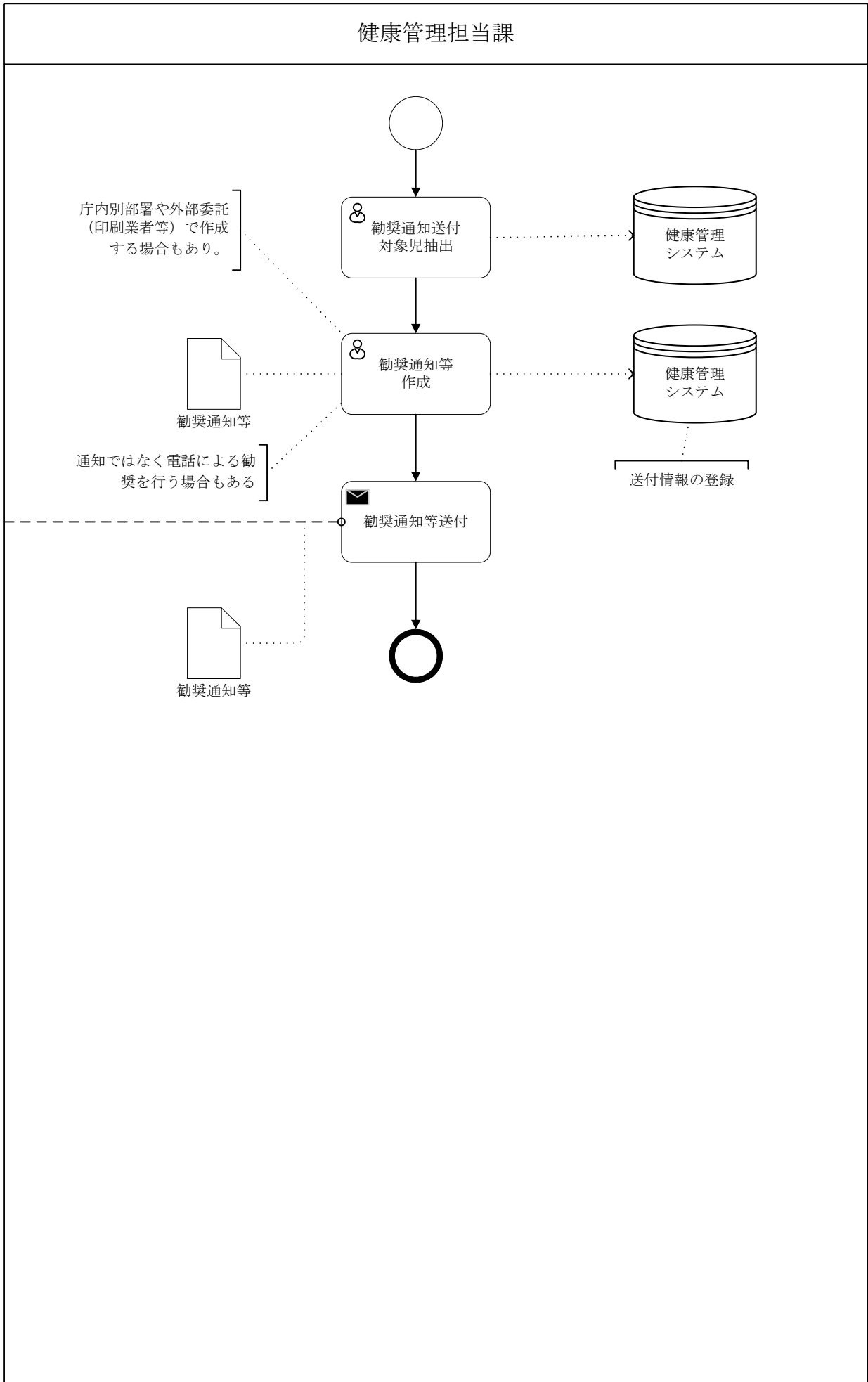

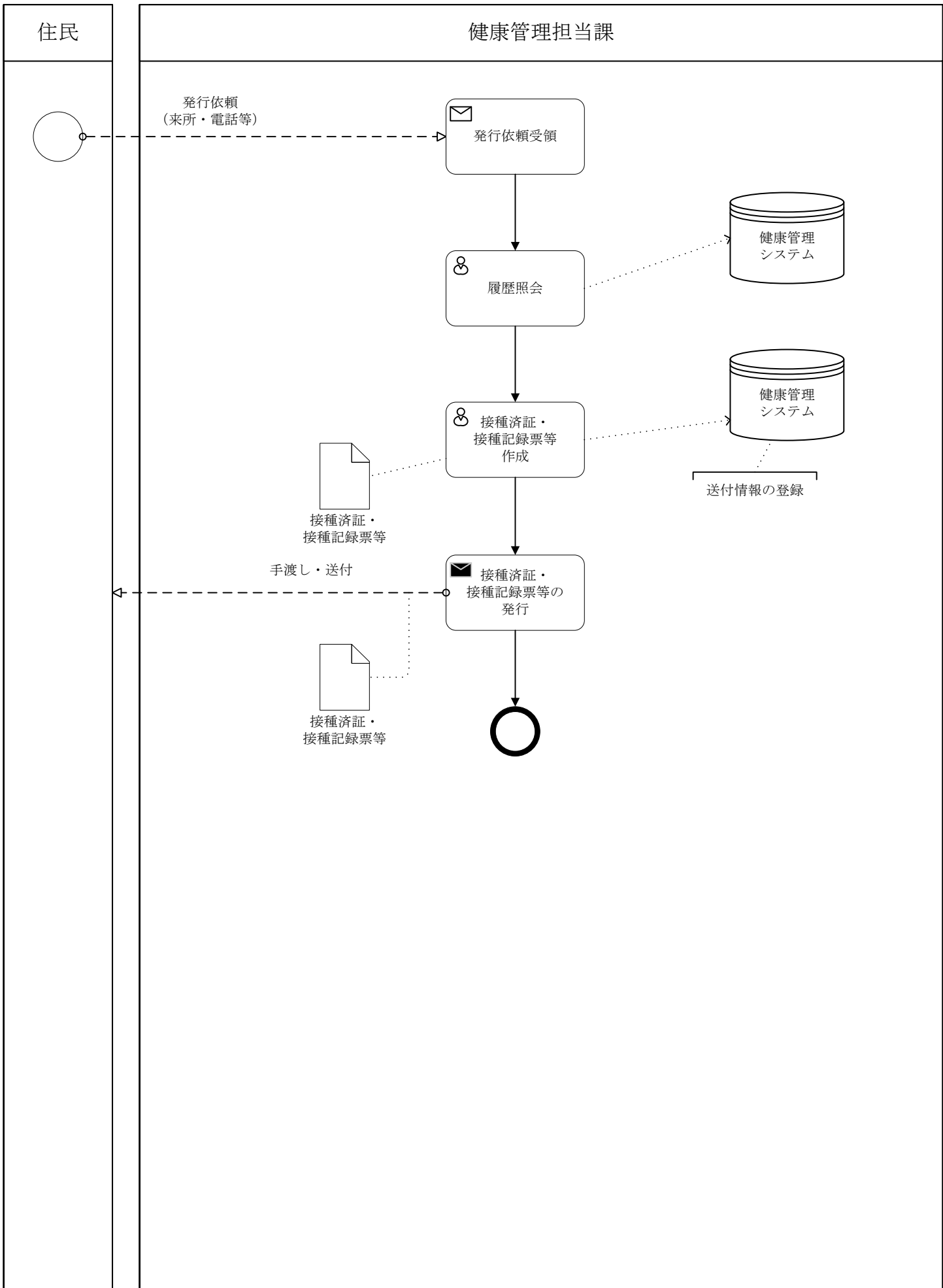

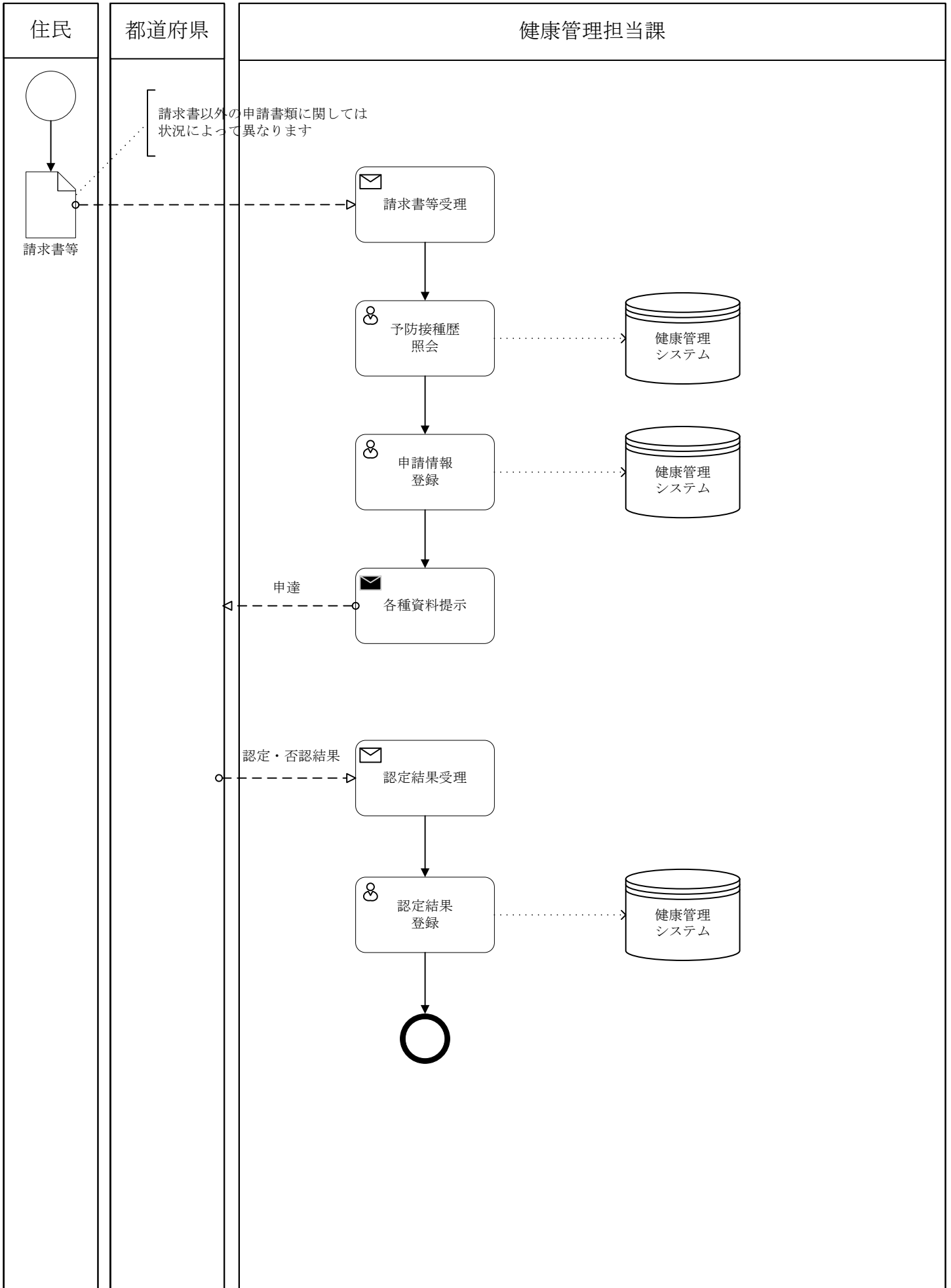



11. 【予防接種】 接種情報管理
02. 予防接種デジタル化対応後

