

160575 その他腹腔内臓器の損傷

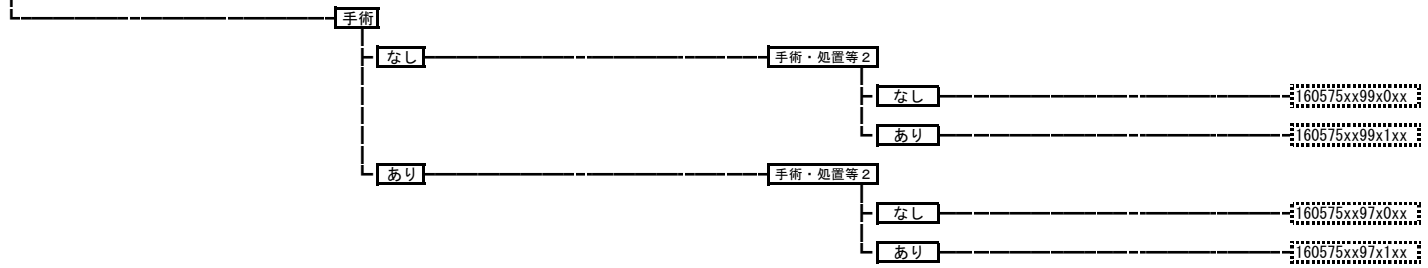

160580 腹壁損傷

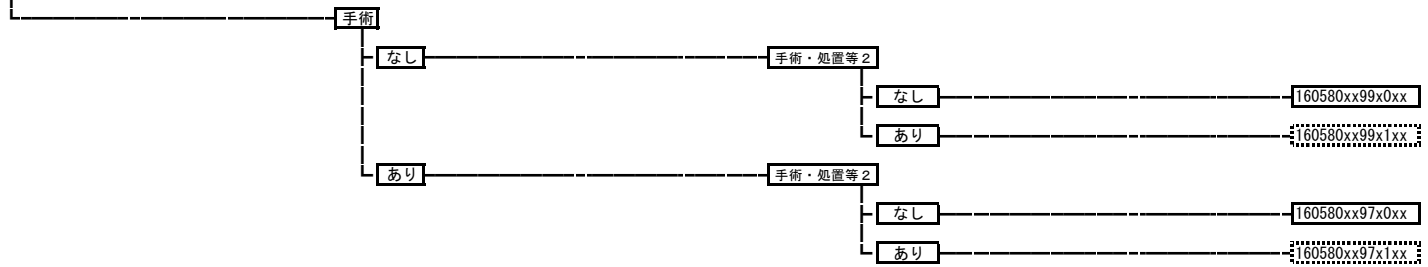

160590 四肢神経損傷

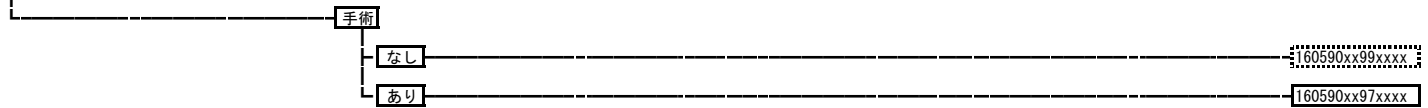

160600 四肢血管損傷

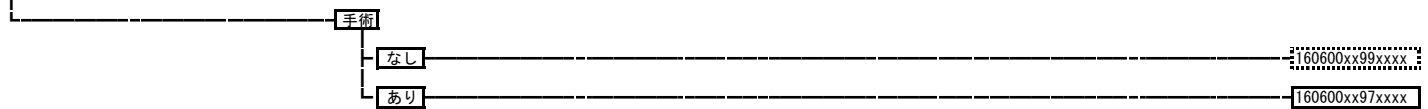

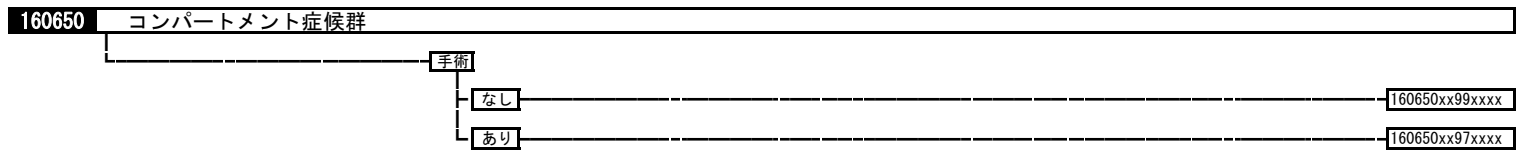
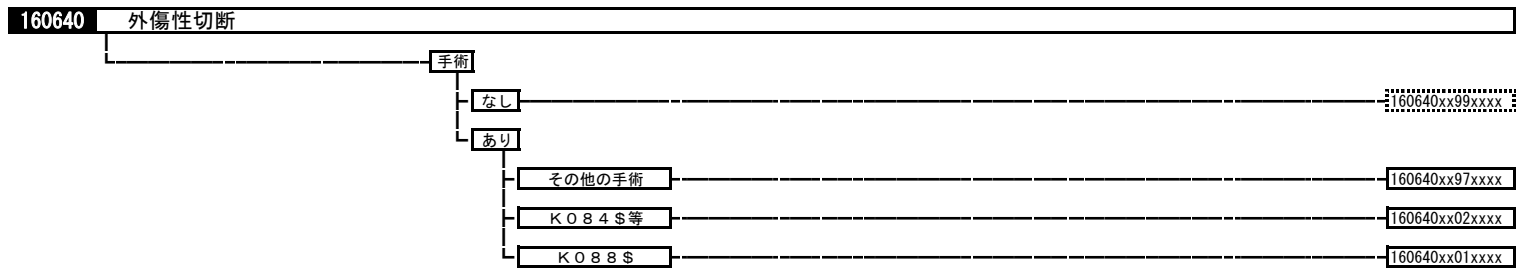
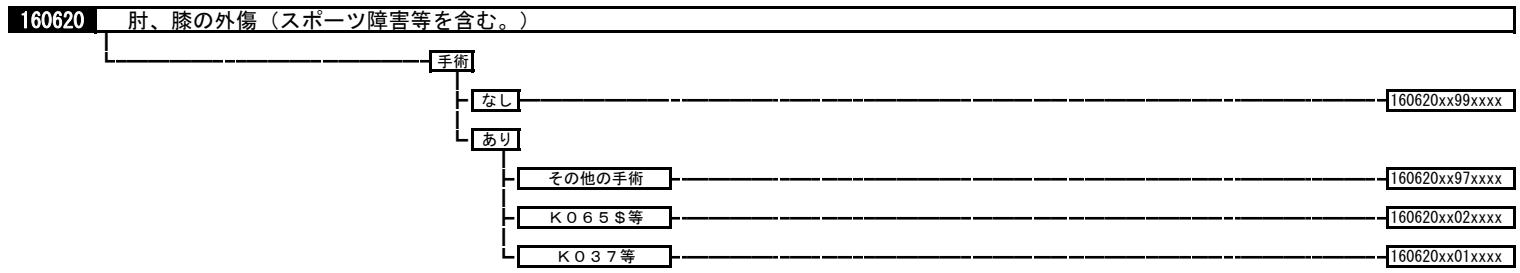
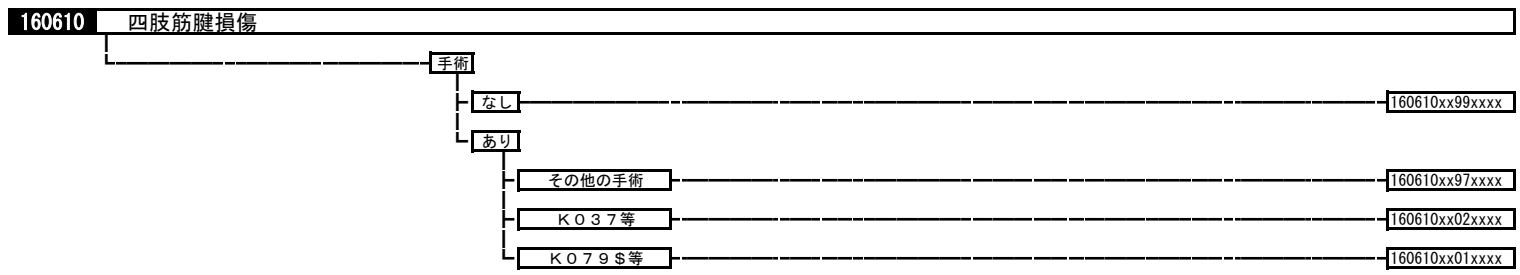

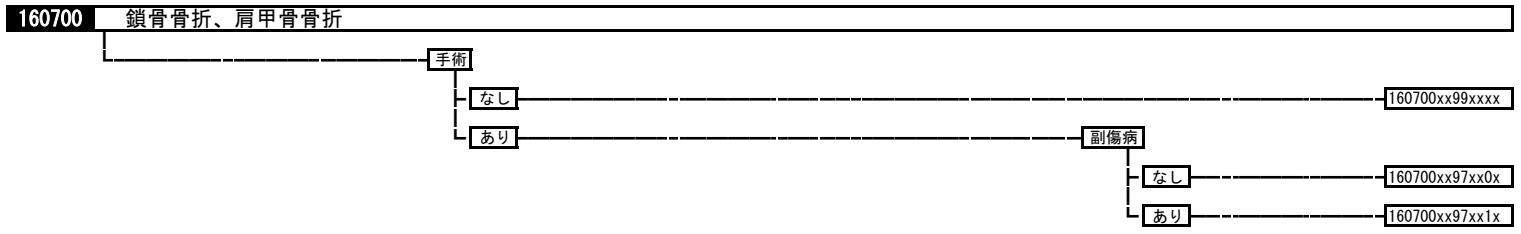
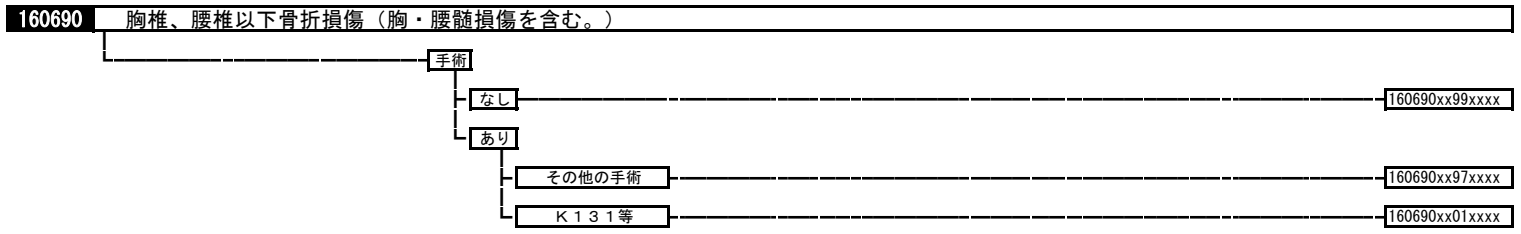
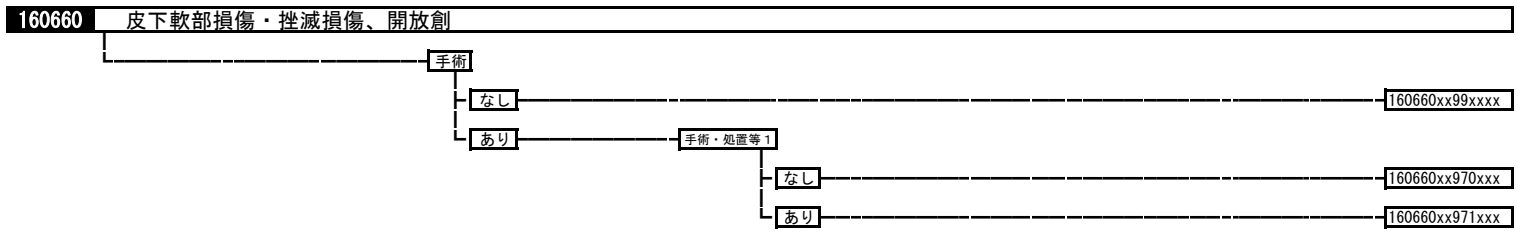

160710 鎖骨骨折、肩甲骨骨折の開放骨折

-----160710xxxxxxxx-----

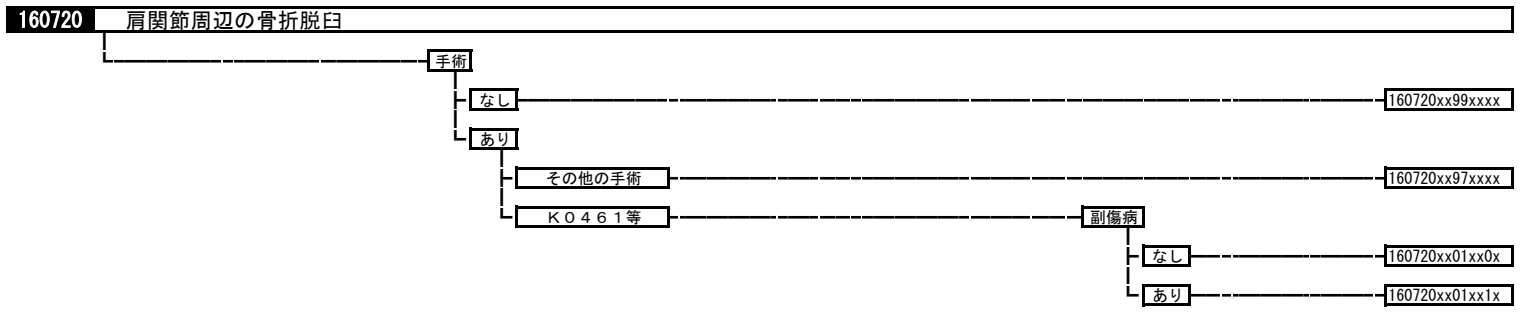

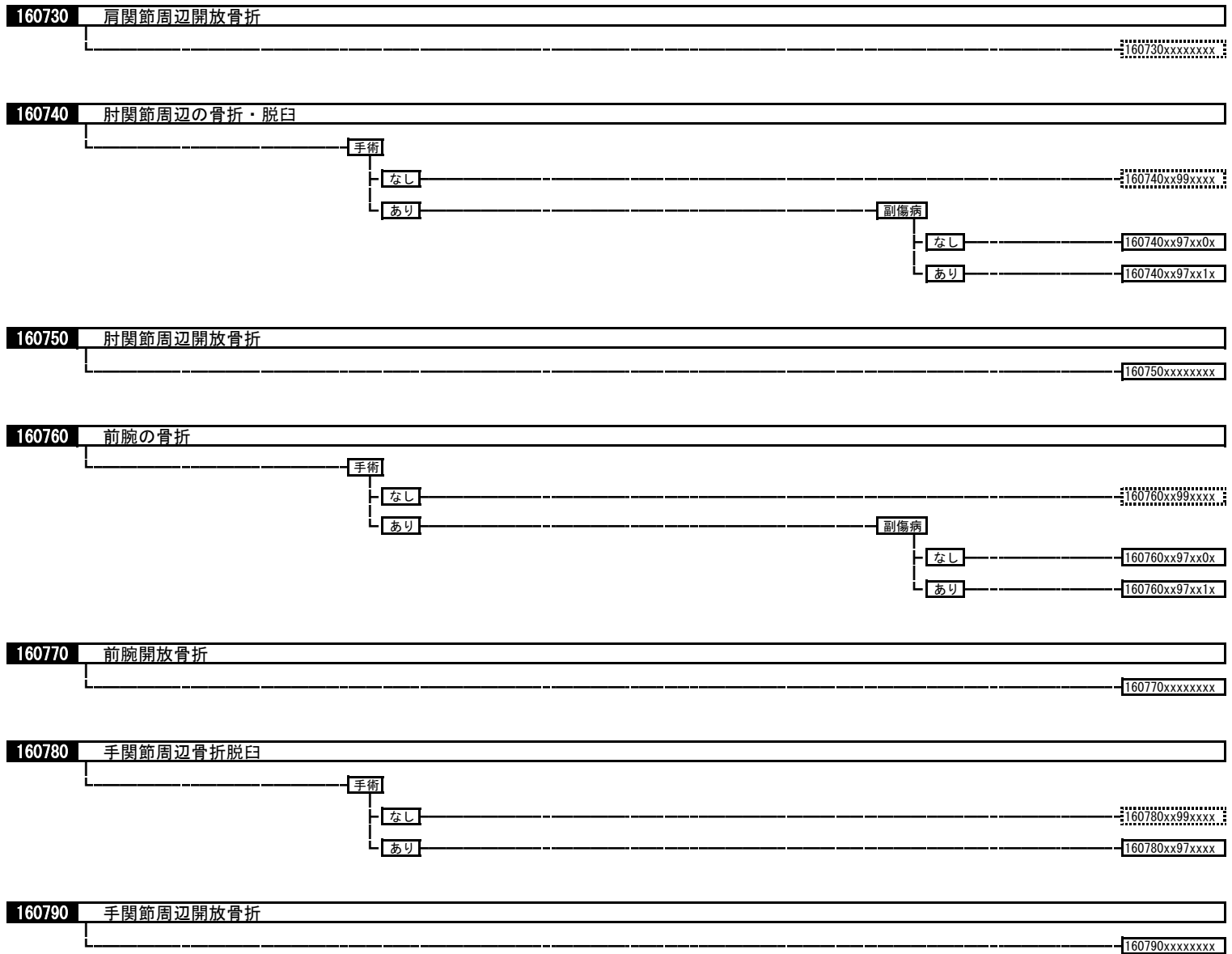

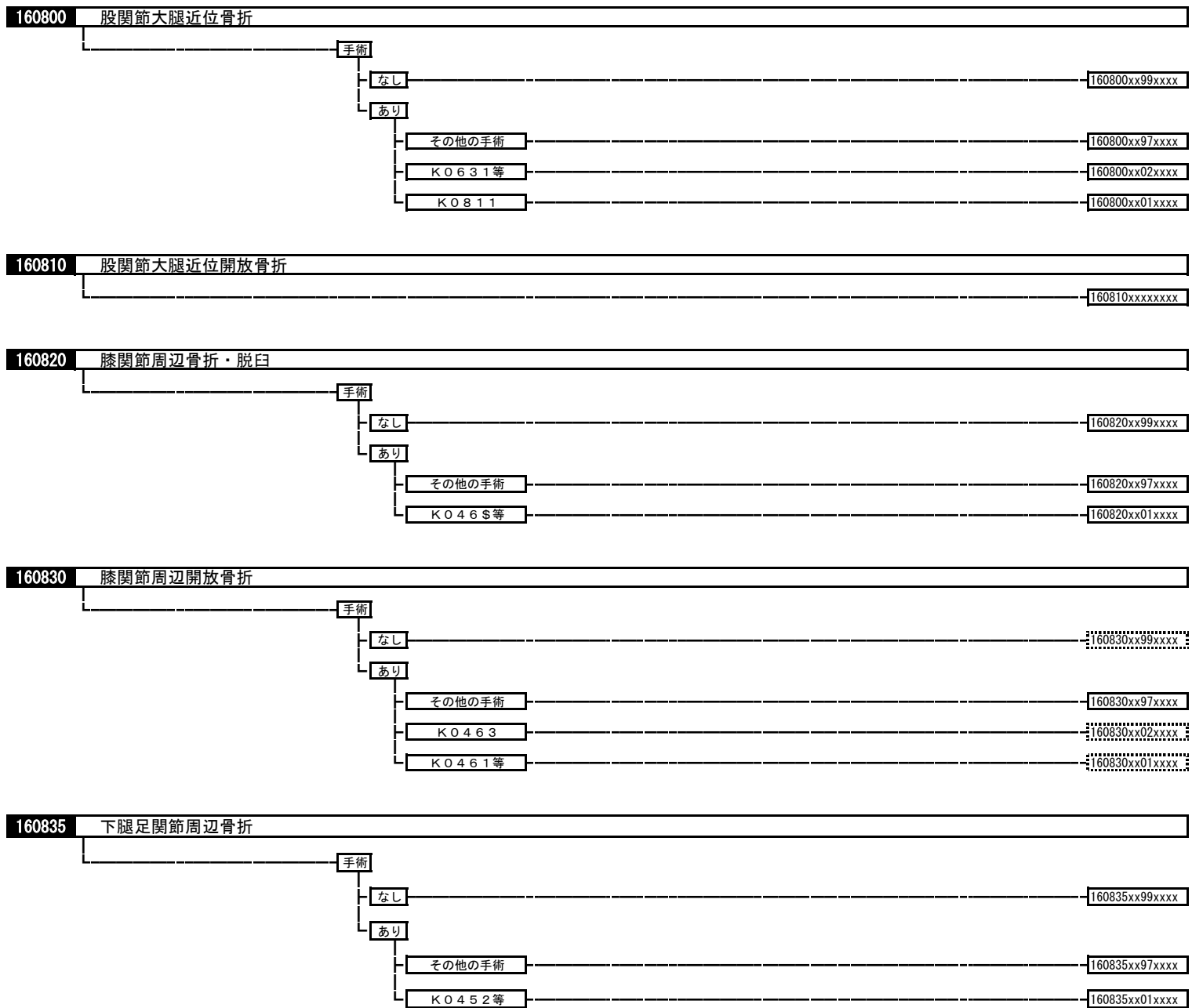

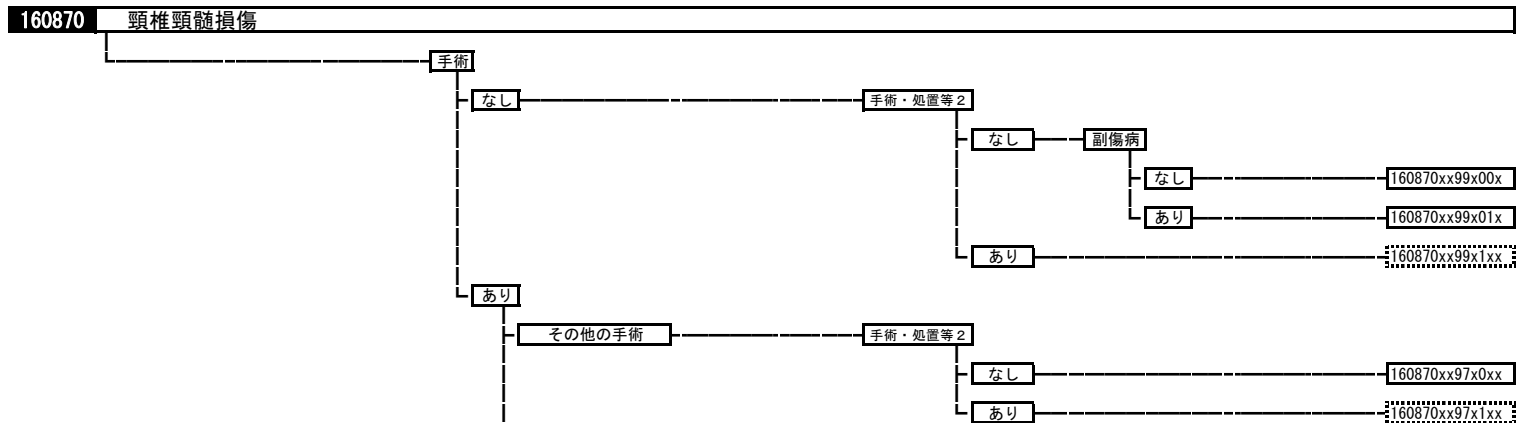
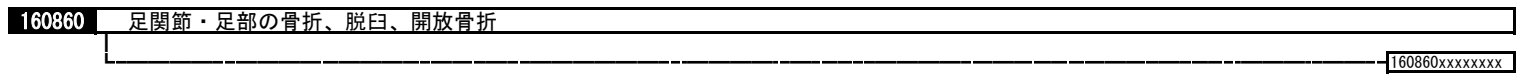
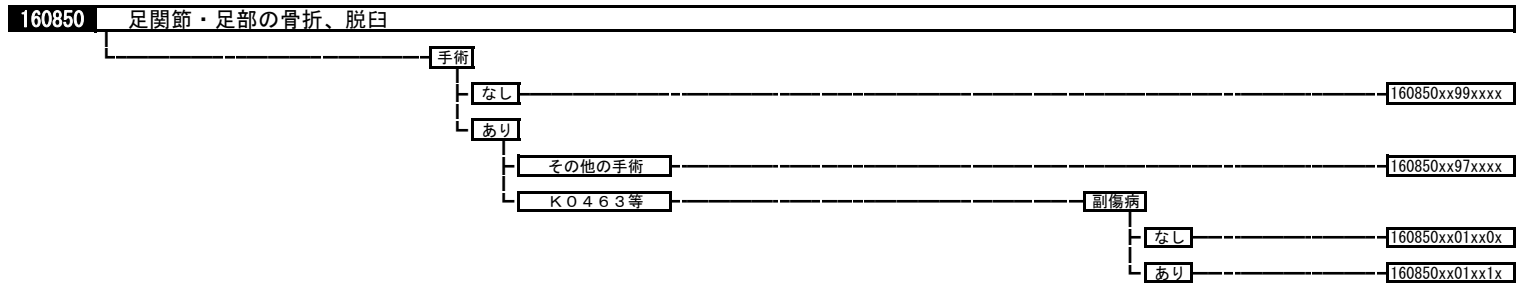
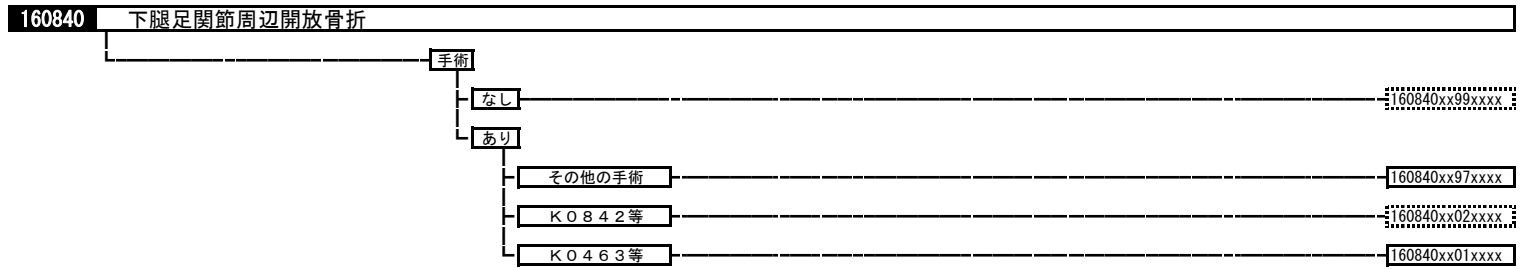

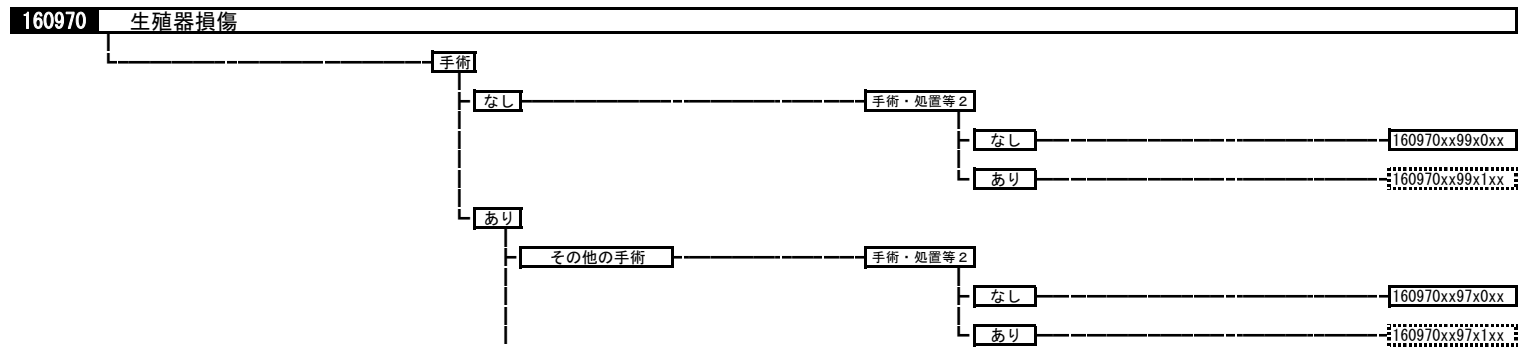
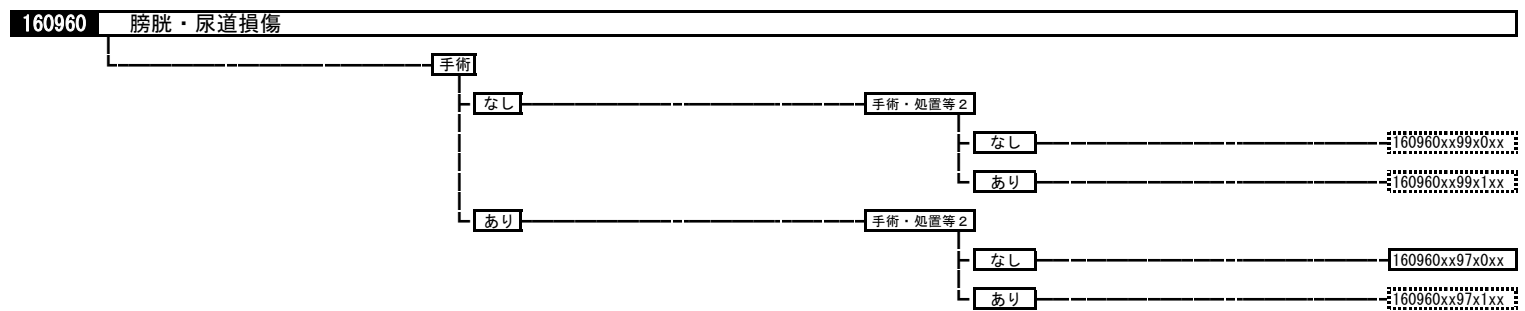
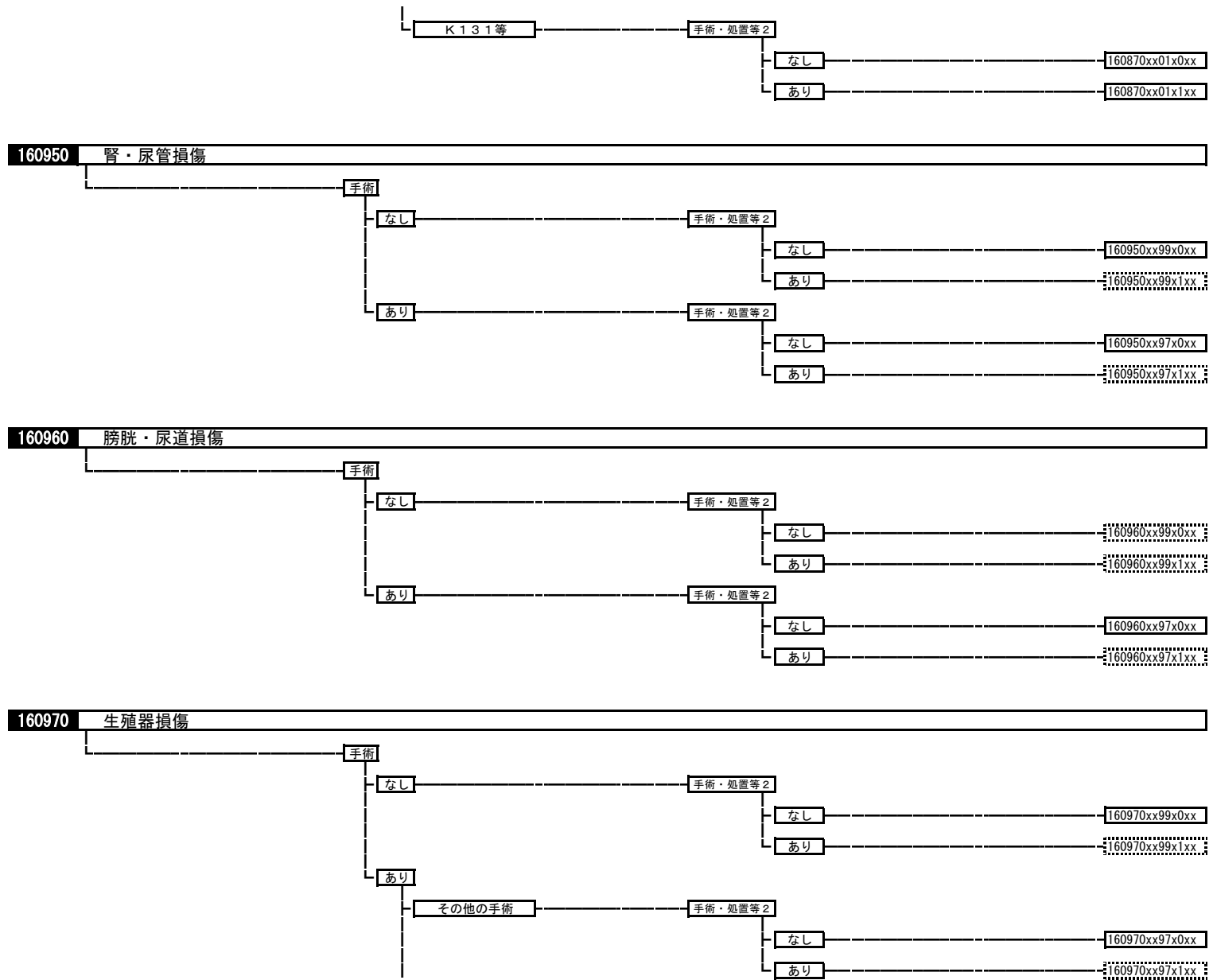

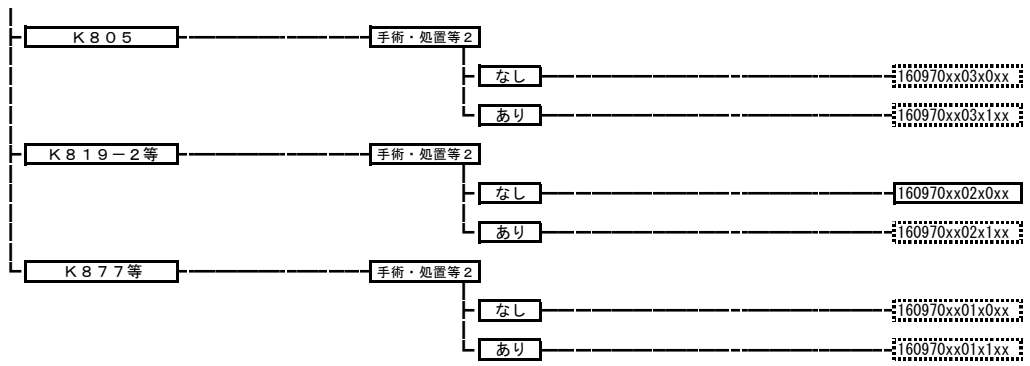

160980 骨盤損傷

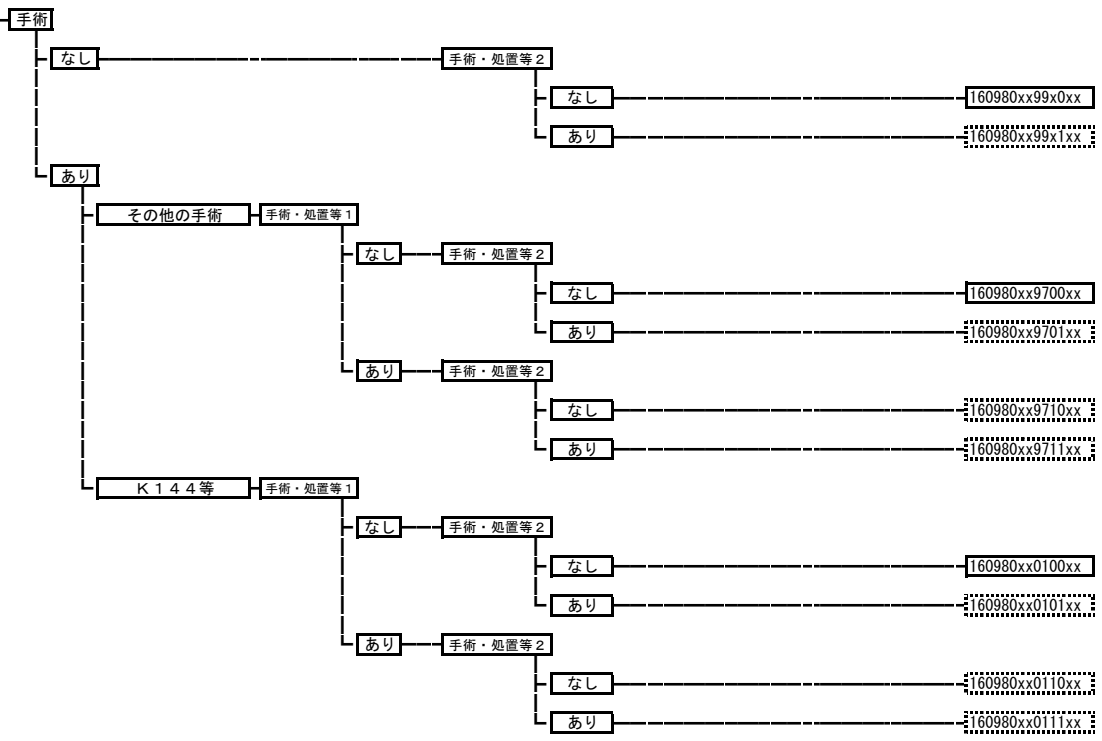

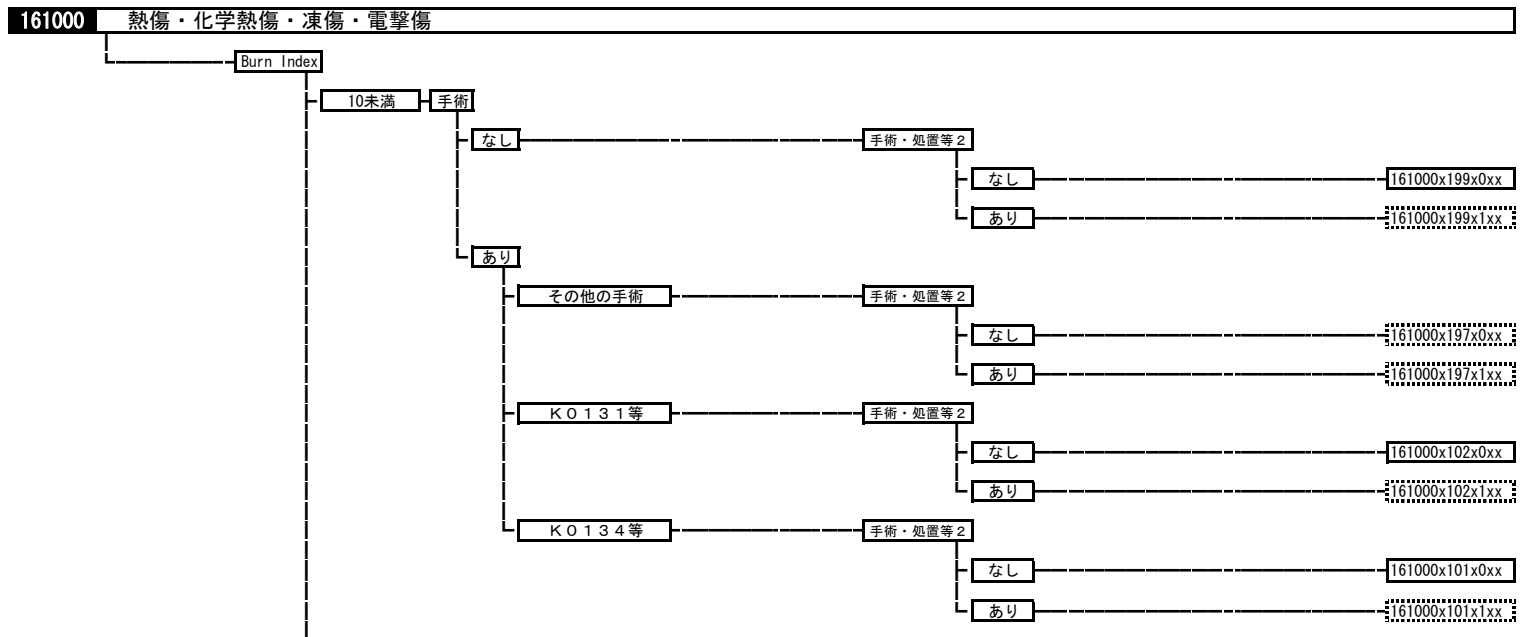
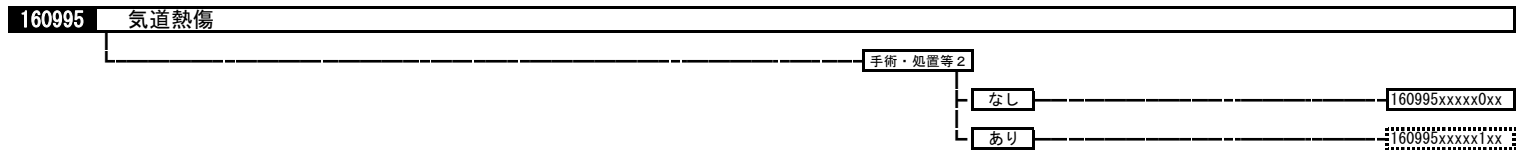
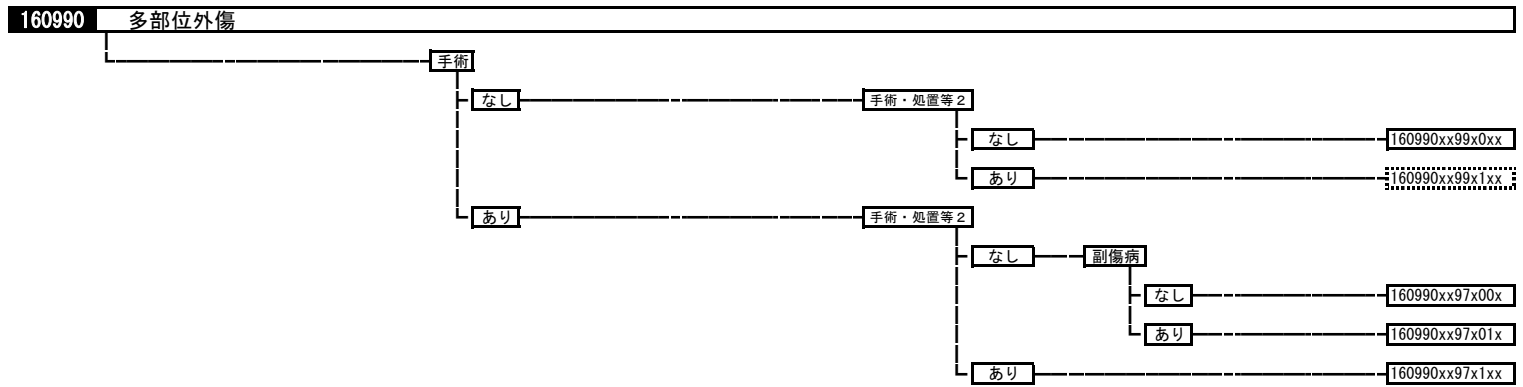

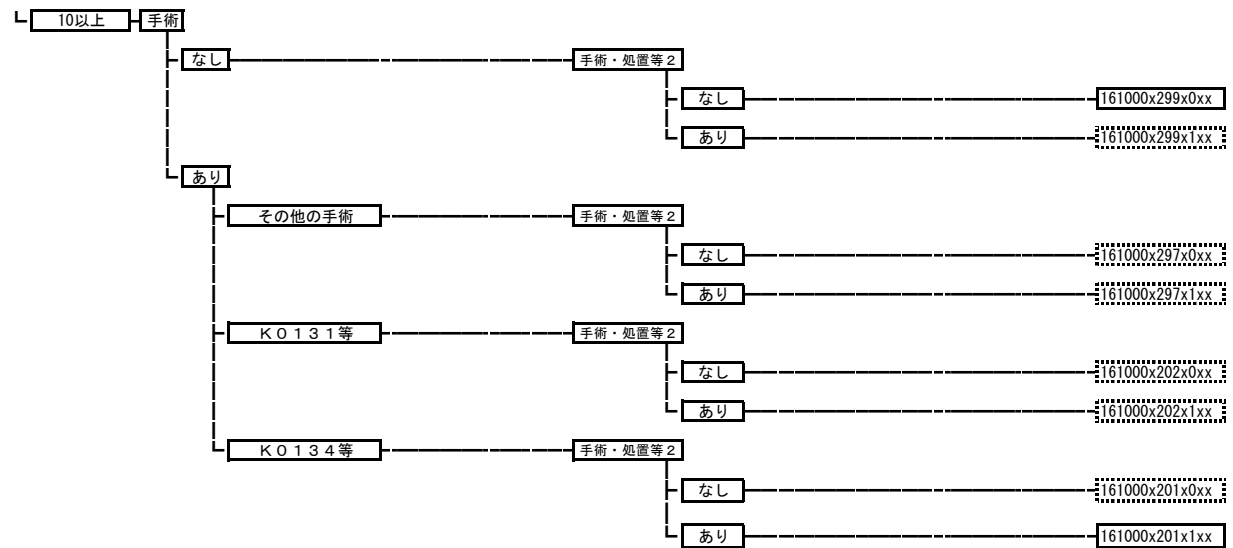

161020 体温異常

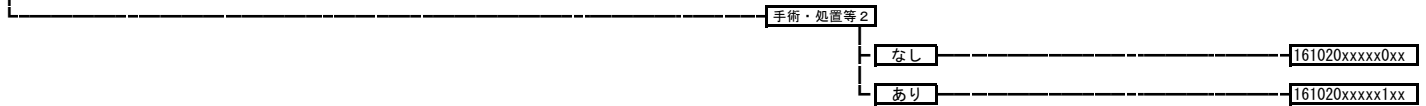

161030 気圧による損傷



161040 損傷の続発性、後遺症

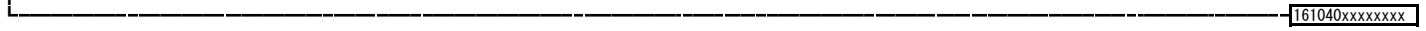

161060 詳細不明の損傷等

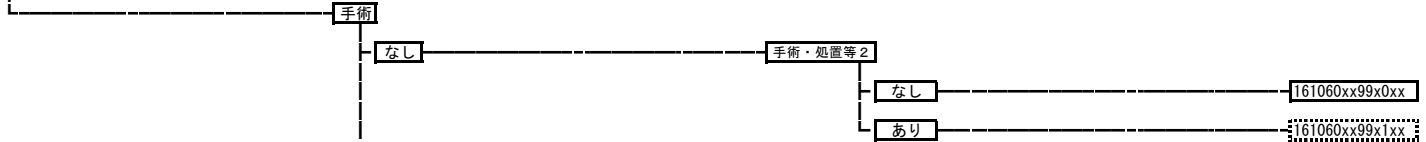

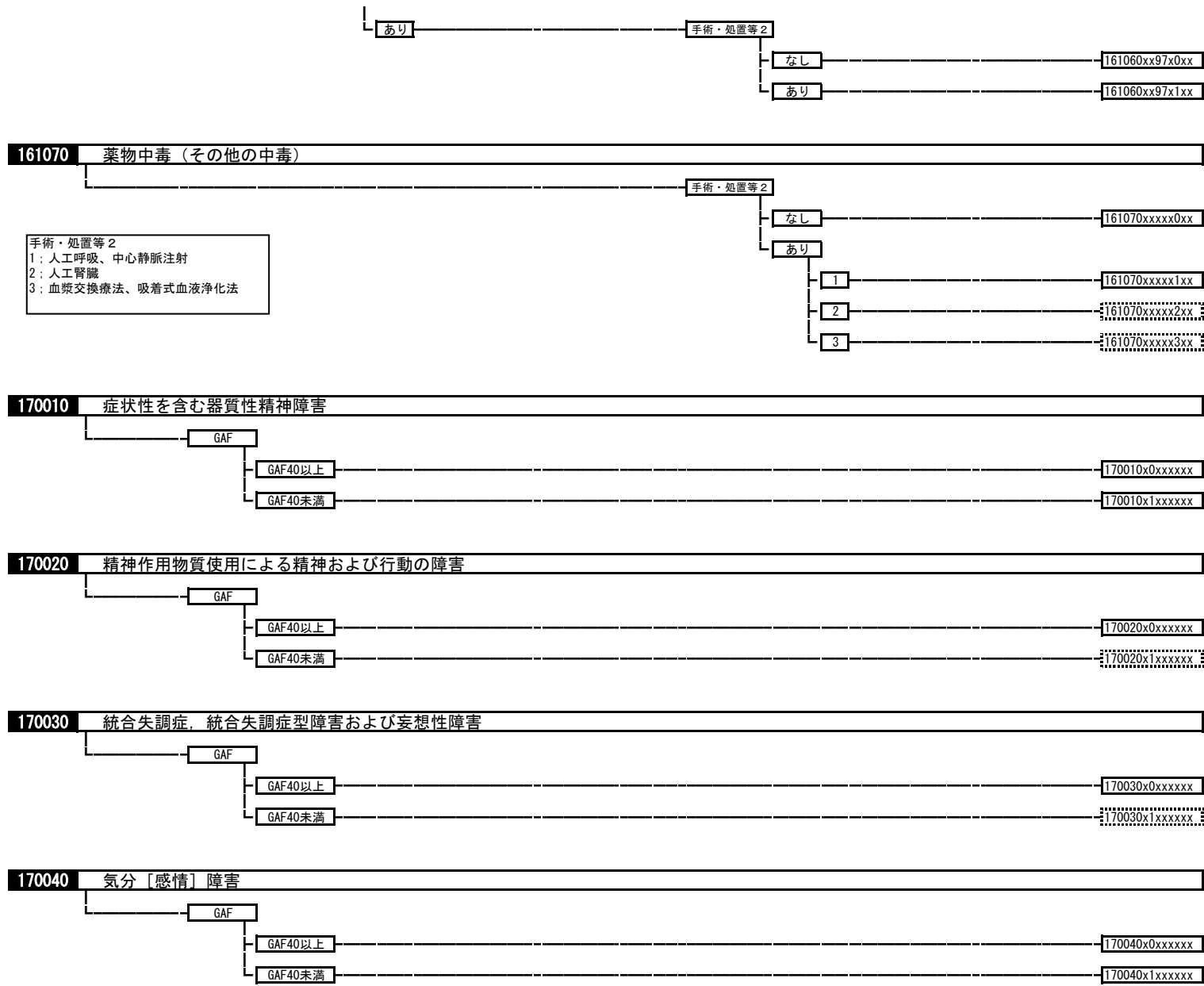

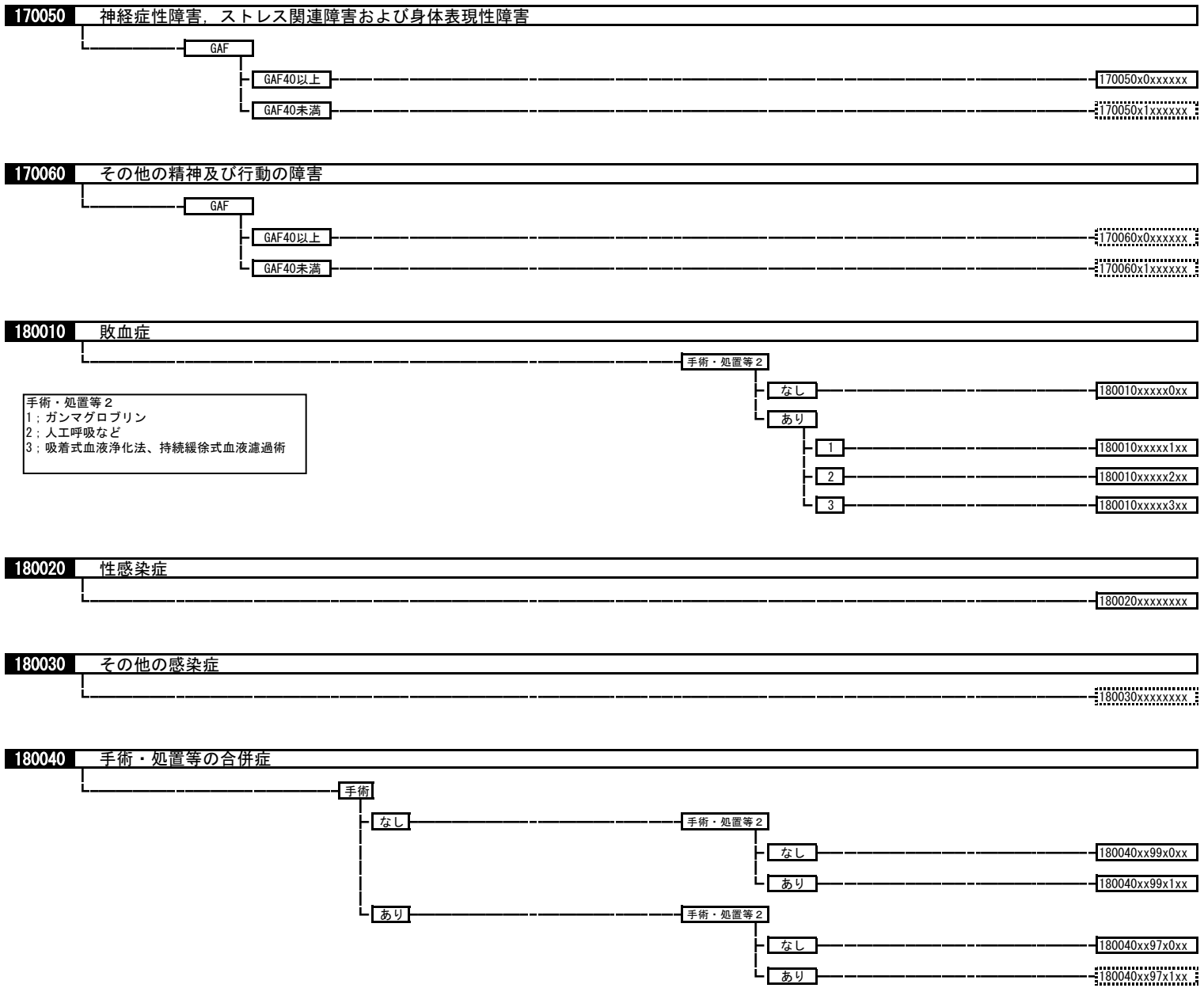

180050 その他の悪性腫瘍
180050xxxxxxxx

180060 その他の新生物
180060xxxxxxxx

診断群分類			医療資源を最も投入した傷病名		年齢、出生時体重等		手術				手術・処置等1				手術・処置等2				副傷病		重症度等						
MD	コード	分類名	ICD名称	ICDコード	コード	年齢、出生時体重	手術分岐	対応コード	フラグ	点数表名称	区分番号等	対応コード	フラグ	処置等名称	区分番号等	対応コード	フラグ	処置等名称	区分番号等	対応コード	フラグ	疾患名	疾患コードまたはICDコード	フラグ	重症度等		
01	0010	脳腫瘍	脳髄膜の悪性新生物	C700	00	0	15歳以上	手術なし	99	99	手術なし	1	1	胃瘻造設術(経皮的内視鏡下胃瘻造設術を含む。)	K664	6	9	テモゾロミド(初発の初回治療に限る)	E101	1	1	脳脊髄の感染を伴う炎症	010080	0	リハビリなし		
			髄膜の悪性新生物、部位不明	C709	15	1	15歳未満	その他の手術あり	97	04	穿頭脳室ドレナージ	K145	1	1	胃瘻閉鎖術	K665	5	8	化学療法あり、放射線療法なし	E101-2	1	1	水頭症	010200	1	リハビリあり	
			脳悪性新生物	C71\$					97	09	脳刺激装置交換術	K181-2						4	7	化学療法あり、放射線療法あり	E101-2	1	1	てんかん	010230		
			嗅神経の悪性新生物	C722					97	10	脊髄刺激装置植込術	K190						3	6	化学療法なし、放射線療法あり	E101-2	1	1	肺炎、急性気管支炎、急性細菌性管支炎	040080		
			視神経の悪性新生物	C723					97	11	脊髄刺激装置交換術	K190-2						2	4	SPECT	E101	1	1	脳性麻痺	070140		
			聴神経の悪性新生物	C724					97	13	水頭症手術	K174\$						2	4	PET	E101-2\$	1	1	白血球疾患(その他)	130070		
			脳および脳髄膜の続発性悪性新生物	C793					97	14	頭蓋骨形成手術 頭蓋骨のみのもの	K1801						1	3	人工腎臓	J0382	1	1	貧血(その他)	130090		
			脳髄膜の良性新生物	D320					97	14	頭蓋骨形成手術 硬膜形成を伴うもの	K1802						1	2	中心静脈注射	G005						
			髄膜の良性新生物、部位不明	D329					97	15	脊髄硬膜切開術	K183						1	1	人工呼吸	J045\$						
			脳の良性新生物、テント上	D330					97	16	減圧脊髄切開術	K184															
			脳の良性新生物、テント下	D331					97	17	髄液漏閉鎖術	K179															
			脳の良性新生物、部位不明	D332					97	97	その他のKコード	K169\$															
			脳神経の良性新生物	D333				頭蓋内腫瘍摘出術等	01	01	頭蓋内腫瘍摘出術	K169\$															
			中枢神経系のその他の明示された部位の良性新生物	D337					01	01	広範囲頭蓋底腫瘍切除・再建術	K151-2															
			中枢神経系の良性新生物、部位不明	D339					01	01	頭蓋内腫瘍摘出術	K167															
			脳髄膜の性状不詳または不明の新生物	D420					01	01	経耳的聴神経腫瘍摘出術	K170															
			髄膜の性状不詳または不明の新生物、部位不明	D429					01	01	経鼻的下垂体腫瘍摘出術	K171															
			脳の性状不詳または不明の新生物、テント上	D430					01	02	機能的定位脳手術	K154\$															
			脳の性状不詳または不明の新生物、テント下	D431					01	03	顔面神経麻痺形成手術	K011\$															
			脳の性状不詳または不明の新生物、部位不明	D432					01	05	減圧開頭術 その他の場合	K1492															
			脳神経の性状不詳または不明の新生物	D433					01	06	脳切除術	K168															
			中枢神経系のその他の部位の性状不詳または不明の新生物	D437					01	07	脳腫瘍排膿術	K150															
			中枢神経系のその他の部位の性状不詳または不明の新生物、部位不明	D439					01	08	頭蓋骨腫瘍摘出術	K161															
			新生物性疾患における主に中枢神経系を障害するその他の系統萎縮症	G131																							
			粘液水腫における主に中枢神経系を障害する系統萎縮症	G132																							
01	0020	くも膜下出血、破裂脳動脈瘤	くも膜下出血	I60\$	0	0	JCS30未満	手術なし	99	99	手術なし	1	1	胃瘻造設術(経皮的内視鏡下胃瘻造設術を含む。)	K664	1	3	人工腎臓	J0382	1	1	脳梗塞	010060	0	リハビリなし		
				I60\$	1	1	JCS30以上	その他の手術あり	97	97	その他のKコード	K178	1	1	胃瘻閉鎖術	K665	1	2	中心静脈注射	G005	1	1	水頭症	010200	1	リハビリあり	
			脳血管内手術	03	01	脳血管内手術	K178																				
			穿頭脳室ドレナージ等	02	05	穿頭脳室ドレナージ	K145																				
				02	05	水頭症手術	K174\$																				
				02	06	頭蓋骨形成手術 頭蓋骨のみのもの	K1801																				
				02	06	頭蓋骨形成手術 硬膜形成を伴うもの	K1802																				
				02	07	脊髄ドレナージ	K189																				
			脳動脈瘤流入血管クリッピング(開頭して行うもの)等	01	02	脳動脈瘤流入血管クリッピング(開頭して行うもの)	K176\$																				
				01	02	脳動脈瘤被包術	K175\$																				
				01	02	脳動脈瘤頭部クリッピング	K177\$																				
				01	03	減圧開頭術 その他の場合	K1492																				
				01	03	頭蓋内血腫除去術(開頭して行うもの) 脳内のも	K1643																				
				01	03	定位的脳内血腫除去術	K164-4																				
				01	04	頭蓋内血腫除去術(開頭して行うもの) 硬膜下のもの	K1642																				

診断群分類			医療資源を最も投入した傷病名		年齢、出生時体重等		手術				手術・処置等1				手術・処置等2				副傷病		重症度等			
MD C	コード	分類名	ICD コード	ICD コード	年齢、出生 時体重	手術 コード	対 応 コ ド	フ ラ グ	点数表名称	区 分 番 号 等	対 応 コ ド	フ ラ グ	処置等名称	区 分 番 号 等	対 応 コ ド	フ ラ グ	処置等名称	区 分 番 号 等	対 応 コ ド	フ ラ グ	疾患名	疾 患 コ ー ド ま た は ICD コ ー ド	フ ラ グ	重症度 等
01	0030	未破裂脳動脈瘤	脳動脈壁の解離、非<未>破裂性	I670		手術なし	99	99	手術なし						1	3	人工腎臓	J0382	1	1	脳梗塞	010060	0	リハビ リなし
			脳動脈瘤、非<未>破裂性	I671		その他の手術あり	97	97	その他のK コード	K178					1	2	中心静脈注射	G005	1	1	てんかん	010230	1	リハビ リあり
						脳血管内手術	03	01	脳血管内手術						1	1	人工呼吸	J045\$	1	1	手術・処置等の 合併症	180040		
						脊髄ドレナージ等	02	03	脊髄ドレナージ															
						脳動脈瘤頸部クリッピング 等	01	02	脳動脈瘤頸部クリッピング															
							01	02	脳動脈瘤被包術															
							01	02	脳動脈瘤流入血管クリッピング(開頭して行うもの)															
							01	02	脳動脈瘤流入血管クリッピング(開頭して行うもの) ・動脈形成術、吻合術 頭蓋内動脈	K176\$+K61 01														
01	0040	非外傷性頭蓋内 血腫(非外傷性 硬膜下血腫以 外)	脳内出血	I61\$	0 0 JCS30未満	手術なし	99	99	手術なし		1	1	胃瘻造設術(経皮的内視鏡下胃瘻造設術を 含む。)	K664	1	6	ガンマナイフによる 定位放射線治療	M001- 2	1	1	水頭症	010200	0	リハビ リなし
			頭蓋内出血(非外傷性)、詳細不明	I629	1 1 JCS30以上	その他の手術あり	97	97	その他のK コード		1	1	胃瘻閉鎖術	K665	1	6	直線加速器による 定位放射線治療	M001- 3	1	1	肺炎、急性気管 支炎、急性細菌 管支炎	040080	1	リハビ リあり
			脳アミロイド血管症	I680		穿頭脳室ドレナージ等	02	05	穿頭脳室ドレナージ	K145					1	3	人工腎臓	J0382	1	1	脳性麻痺	070140		
			脳実質外血管の動脈奇形	Q280		水頭症手術 シャント手術	02	08	水頭症手術 シャント手術	K1742					1	2	中心静脈注射	G005	1	1	えんく嚙>下障 害	R13		
			脳実質外血管のその他の奇形	Q281		脳血管内手術+脳動静 脈奇形摘出術等	01	01	脳血管内手術+脳動静 脈奇形摘出術等	K178+K172					1	1	人工呼吸	J045\$						
			脳血管の動脈奇形	Q282		脳動脈奇形摘出術	01	01	脳動脈奇形摘出術	K172														
			脳血管のその他の奇形	Q283		動脈形成術、吻合術 頭蓋内動脈	01	02	動脈形成術、吻合術 頭蓋内動脈	K6101														
						頭蓋内血腫除去術(開頭して行うもの) 脳内のも の	01	03	頭蓋内血腫除去術(開頭して行うもの) 脳内のも の	K1643														
						定位的脳内血腫除去術	01	03	定位的脳内血腫除去術	K164-4														
						機能的定位脳手術	01	04	機能的定位脳手術	K154\$														
						減圧開頭術 その他の場合	01	07	減圧開頭術 その他の場合	K1492														
01	0050	非外傷性硬膜下 血腫	硬膜下出血(急性)(非外傷性)	I620	0 0 JCS30未満	手術なし	99	99	手術なし		1	1	胃瘻造設術(経皮的内視鏡下胃瘻造設術を 含む。)	K664	1	3	人工腎臓	J0382	1	1	てんかん	010230	0	リハビ リなし
			非外傷性硬膜外出血	I621	1 1 JCS30以上	その他の手術あり	97	97	その他のK コード		1	1	胃瘻閉鎖術	K665	1	2	中心静脈注射	G005	1	1	肺炎、急性気管 支炎、急性細菌 管支炎	040080	1	リハビ リあり
						慢性硬膜下血腫穿孔洗 浄術等	02	02	慢性硬膜下血腫穿孔洗 浄術等	K164-2					1	1	人工呼吸	J045\$	1	1	2型糖尿病(糖 尿病性ケトアシ ドシスを除く。)	100070		
							02	03	穿頭術(トレパナチオン)	K147														
							02	04	穿頭脳室ドレナージ	K145														
						頭蓋内血腫除去術(開頭して行うもの) 硬膜下 のもの	01	01	頭蓋内血腫除去術(開頭して行うもの) 硬膜下 のもの	K1642														
01	0060	脳梗塞	一過性脳虚血発作および関連症候群	G45\$	0 0 JCS30未満	手術なし	99	99	手術なし		1	1	胃瘻造設術(経皮的内視鏡下胃瘻造設術を 含む。)	K664	4	9	tPA		1	1	肺炎、急性気管 支炎、急性細菌 管支炎	040080	0	リハビ リなし
			脳血管疾患における脳の血管(性)症 候群	G46\$	1 1 JCS30以上	その他の手術あり	97	97	その他のK コード		1	1	胃瘻閉鎖術	K665	3	8	エダラボン		1	1	頻脈性不整脈	050070	1	リハビ リあり
			脳梗塞	I63\$		経皮的脳血管形成術等	02	01	経皮的脳血管形成術	K178-2					2	4	SPECT	E101	1	1	腎臓または尿路 の感染症	110310		
			脳実質外動脈の閉塞および狭窄、脳梗 塞に至らなかったもの	I65\$		脳血管内手術	02	01	脳血管内手術	K178					1	3	人工腎臓	J0382	1	1	えんく嚙>下障 害	R13		
			脳動脈の閉塞および狭窄、脳梗塞に至 らなかったもの	I66\$		選択的脳血栓・血栓溶解術	02	01	選択的脳血栓・血栓溶解術	K178-3\$					1	2	中心静脈注射	G005	1	1	言語の障害、他 に分類されない もの	R47\$		
			もやもや病<ウイリス動脈輪閉塞症>	I675		動脈形成術、吻合術 頭 蓋内動脈等	01	02	動脈形成術、吻合術 頭蓋内動脈 等	K6101					1	1	人工呼吸	J045\$	1	1	ショック、他に分 類されないもの	R57\$		
			脳血管疾患、詳細不明	I679		動脈血栓内膜摘出術	01	03	動脈血栓内膜摘出術	K609\$														
			脳梗塞の発症・後遺症	I693		減圧開頭術 その他の場合	01	04	減圧開頭術 その他の場合	K1492														
			循環器系その他の処置後障害、他に分 類されないもの	I978		頭蓋内血腫除去術(開頭して行うもの) 脳内のも の	01	04	頭蓋内血腫除去術(開頭して行うもの) 脳内のも の	K1643														
						定位的脳内血腫除去術	01	04	定位的脳内血腫除去術	K164-4														