

010010 脳腫瘍

手術・処置等 2
 1: 人工呼吸など
 2: SPECT、PET
 3: 化学療法なし、放射線療法あり
 4: 化学療法あり、放射線療法あり
 5: 化学療法あり、放射線療法なし
 6: テモソロミド (初発の初回治療に限る。)

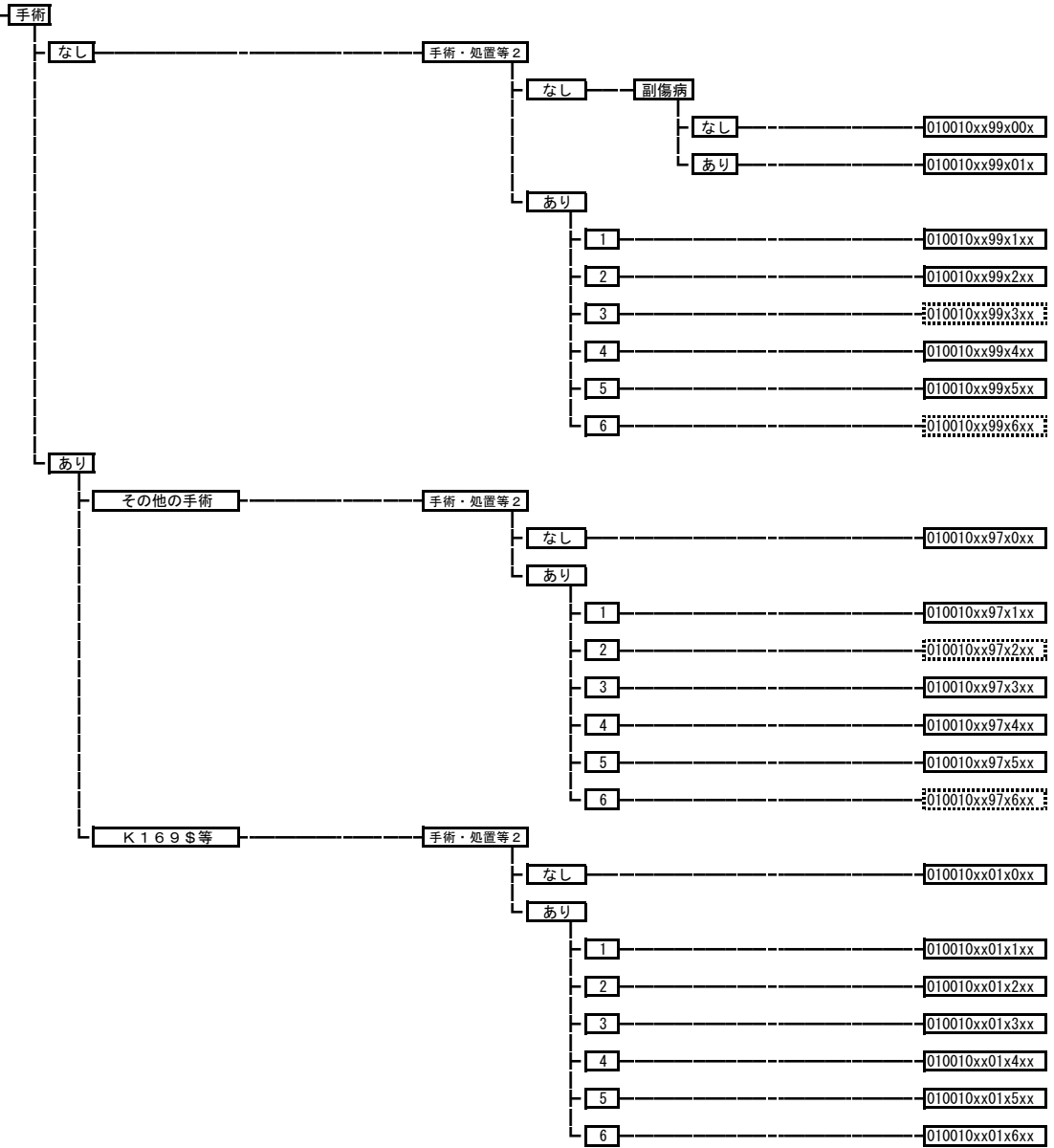

010020 くも膜下出血、破裂脳動脈瘤

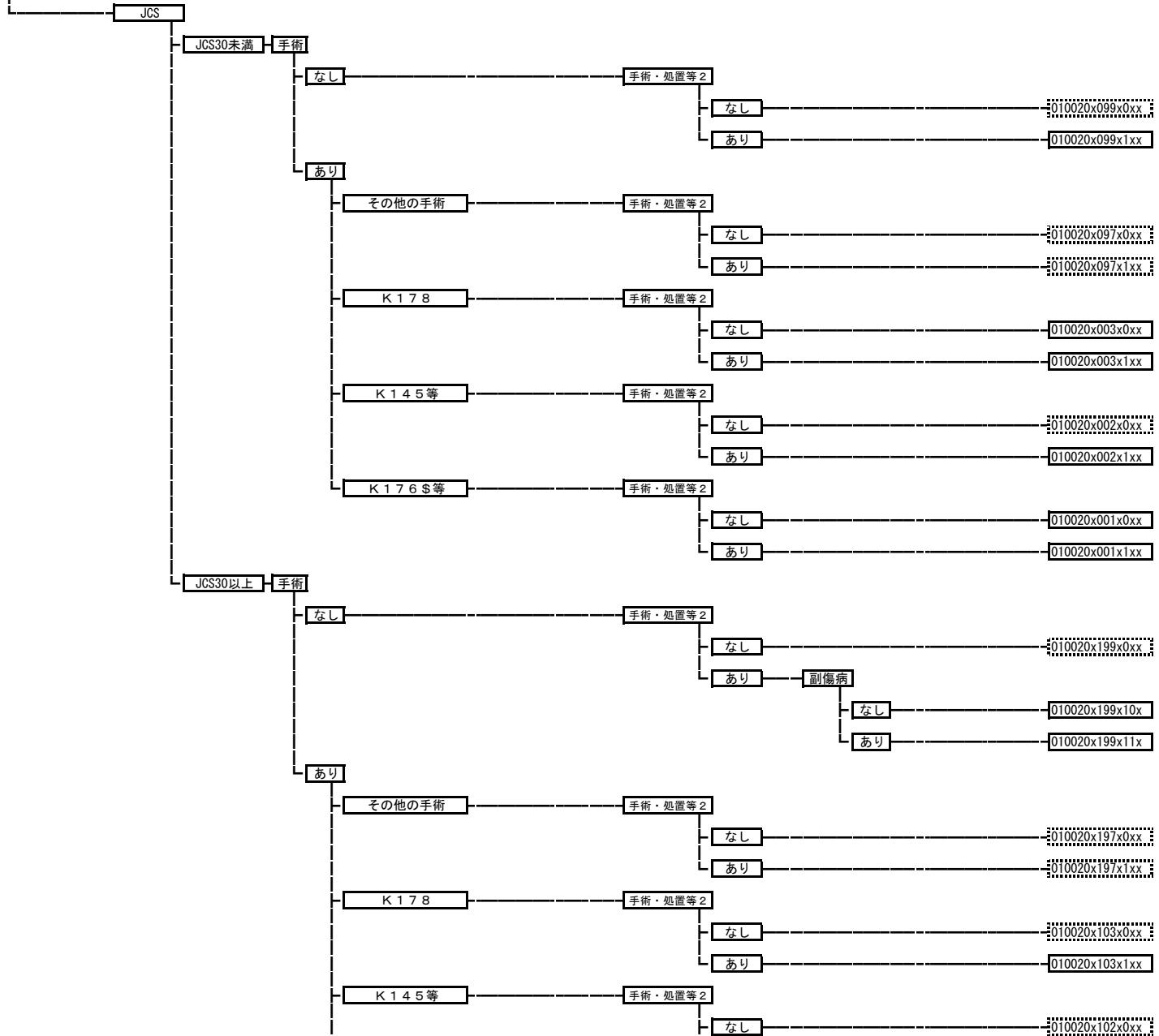

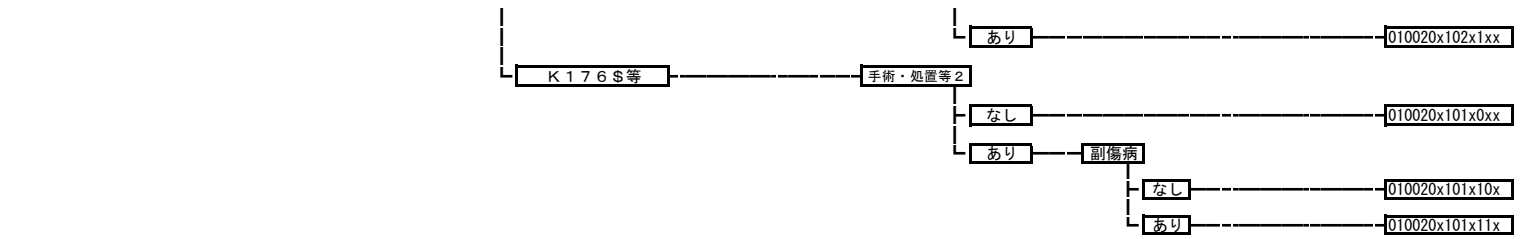

010030 未破裂脳動脈瘤

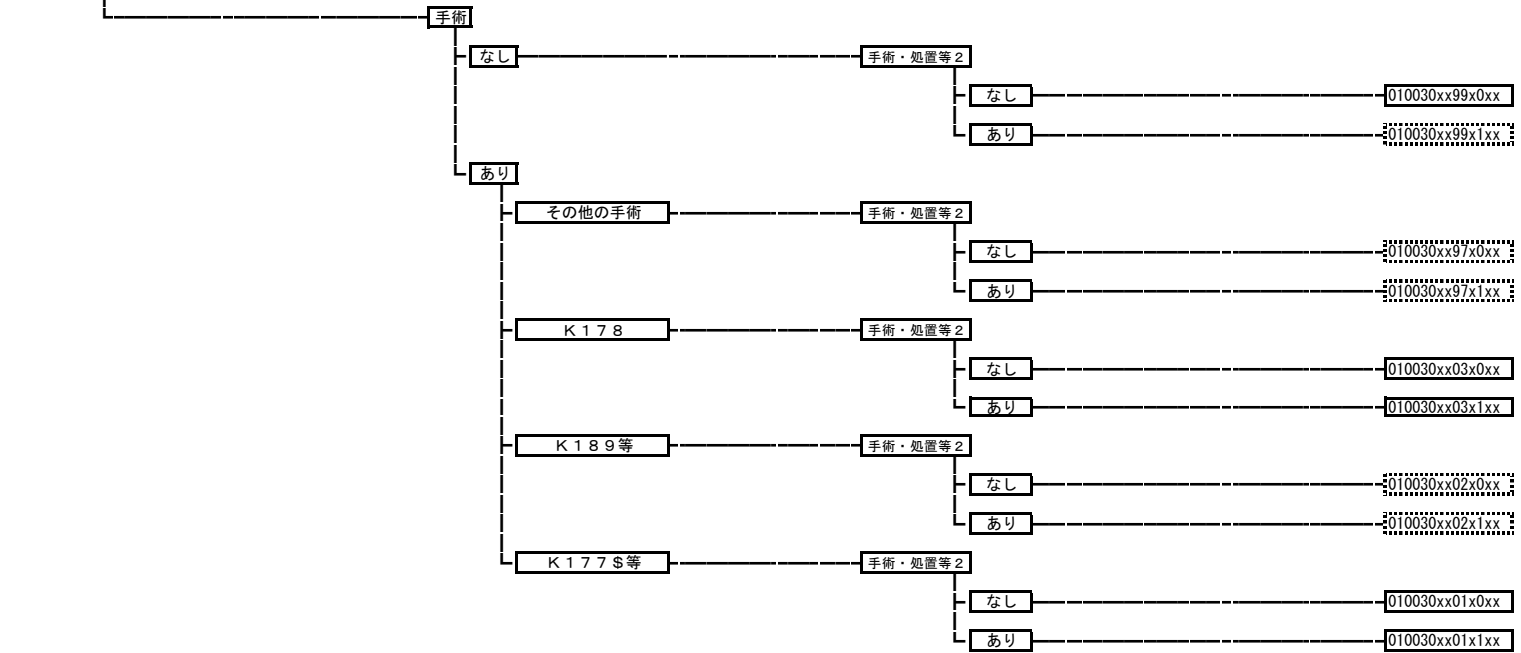

010040 非外傷性頭蓋内血腫（非外傷性硬膜下血腫以外）

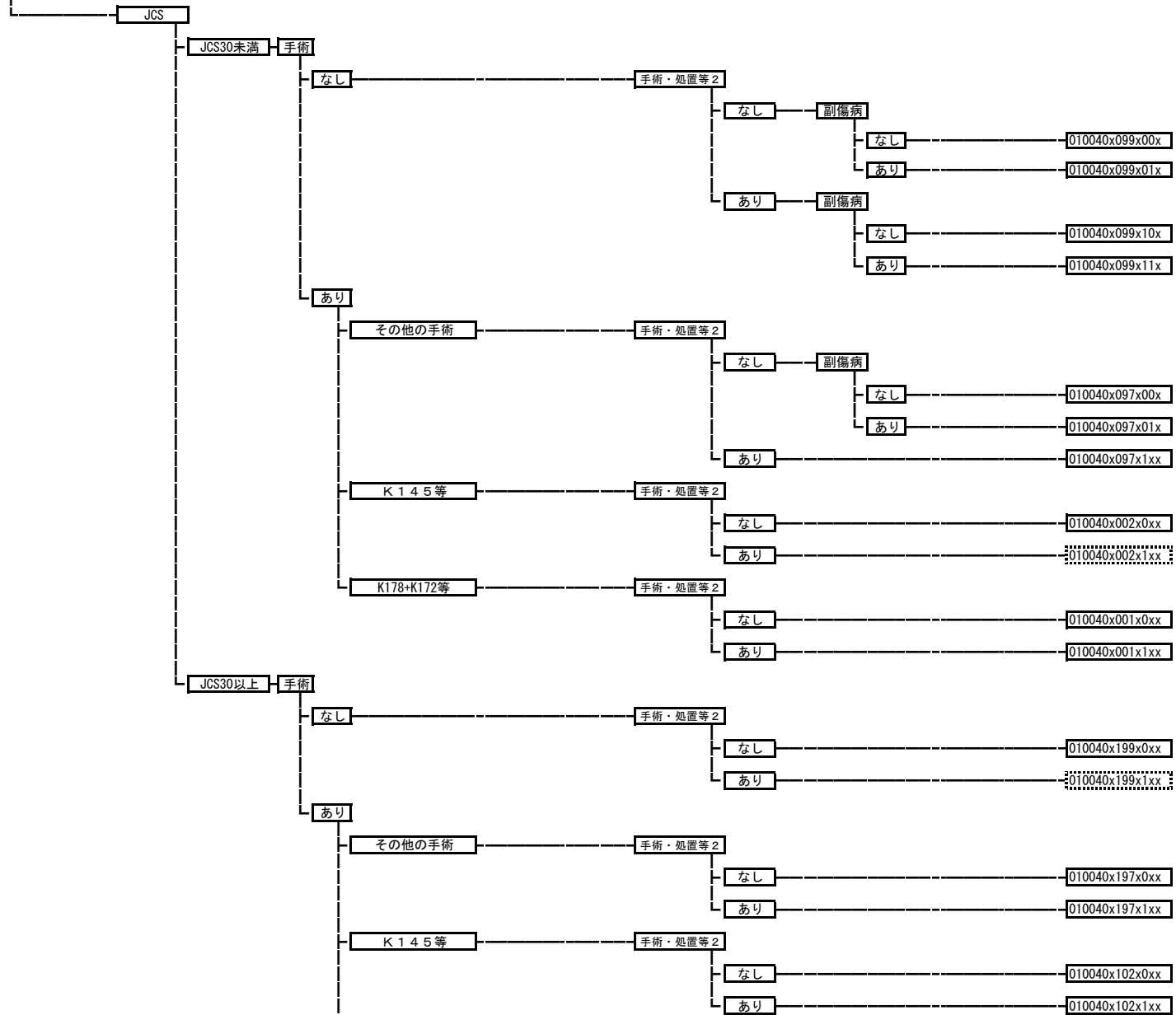

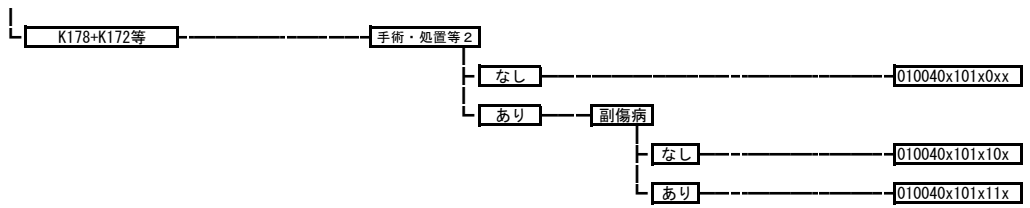

010050 非外傷性硬膜下血腫

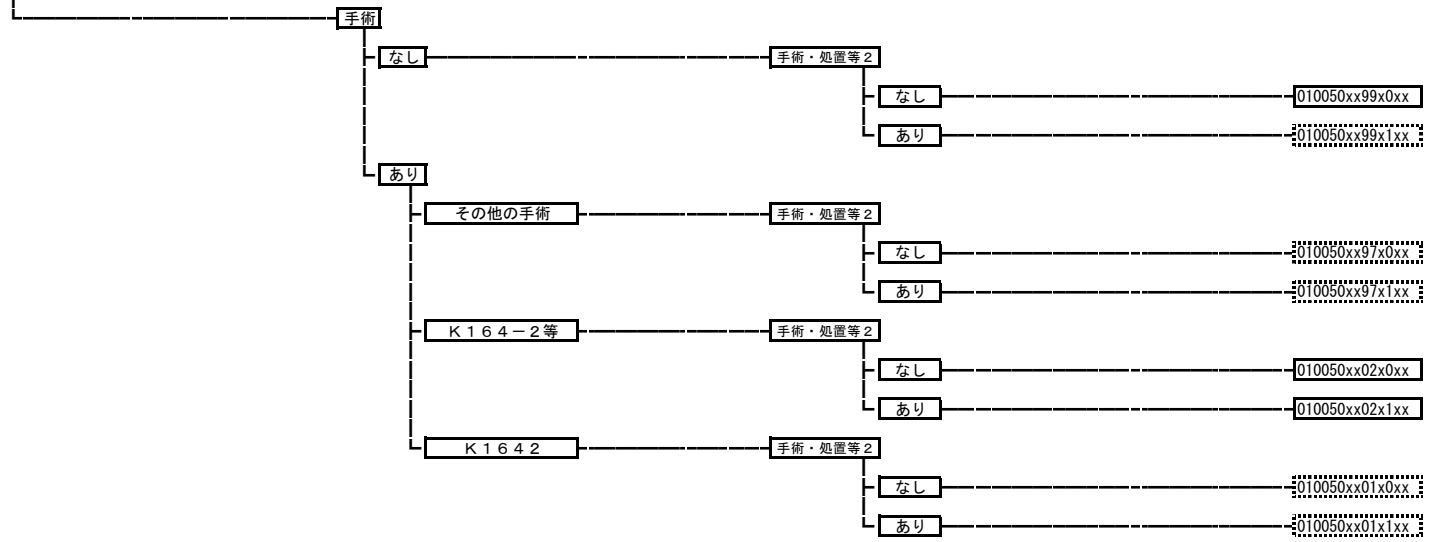

010060 脳梗塞

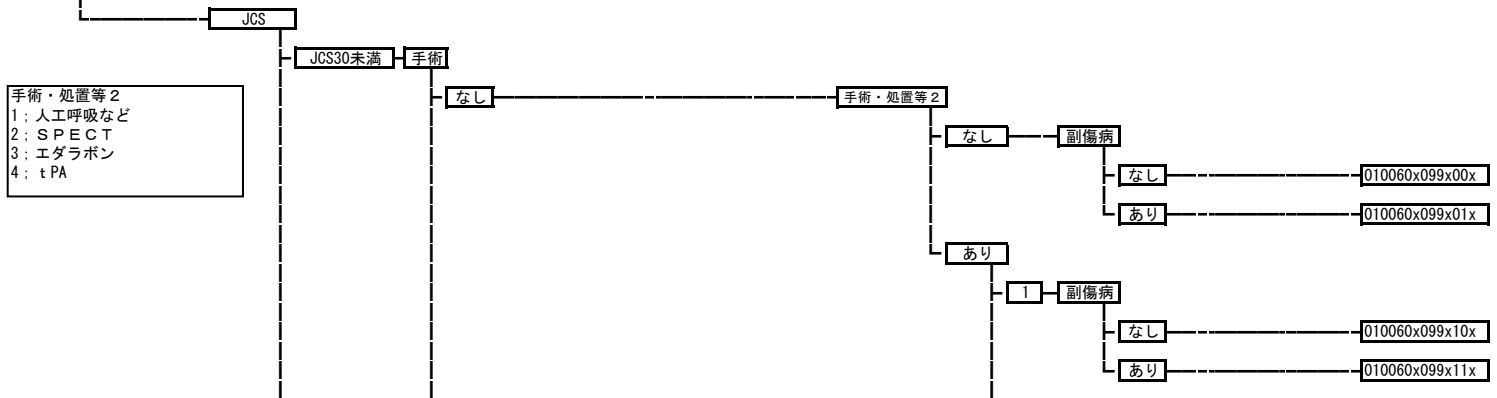

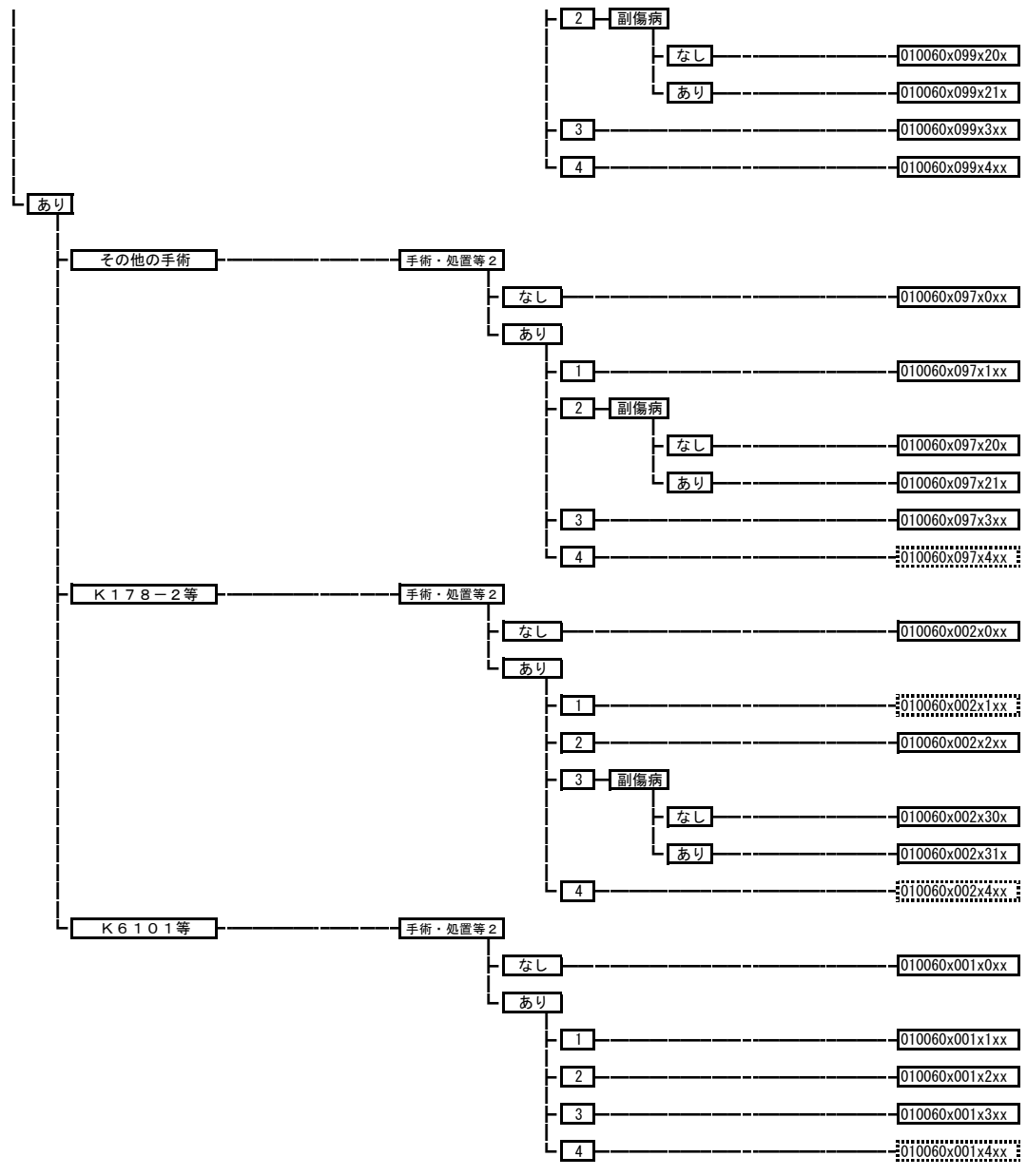

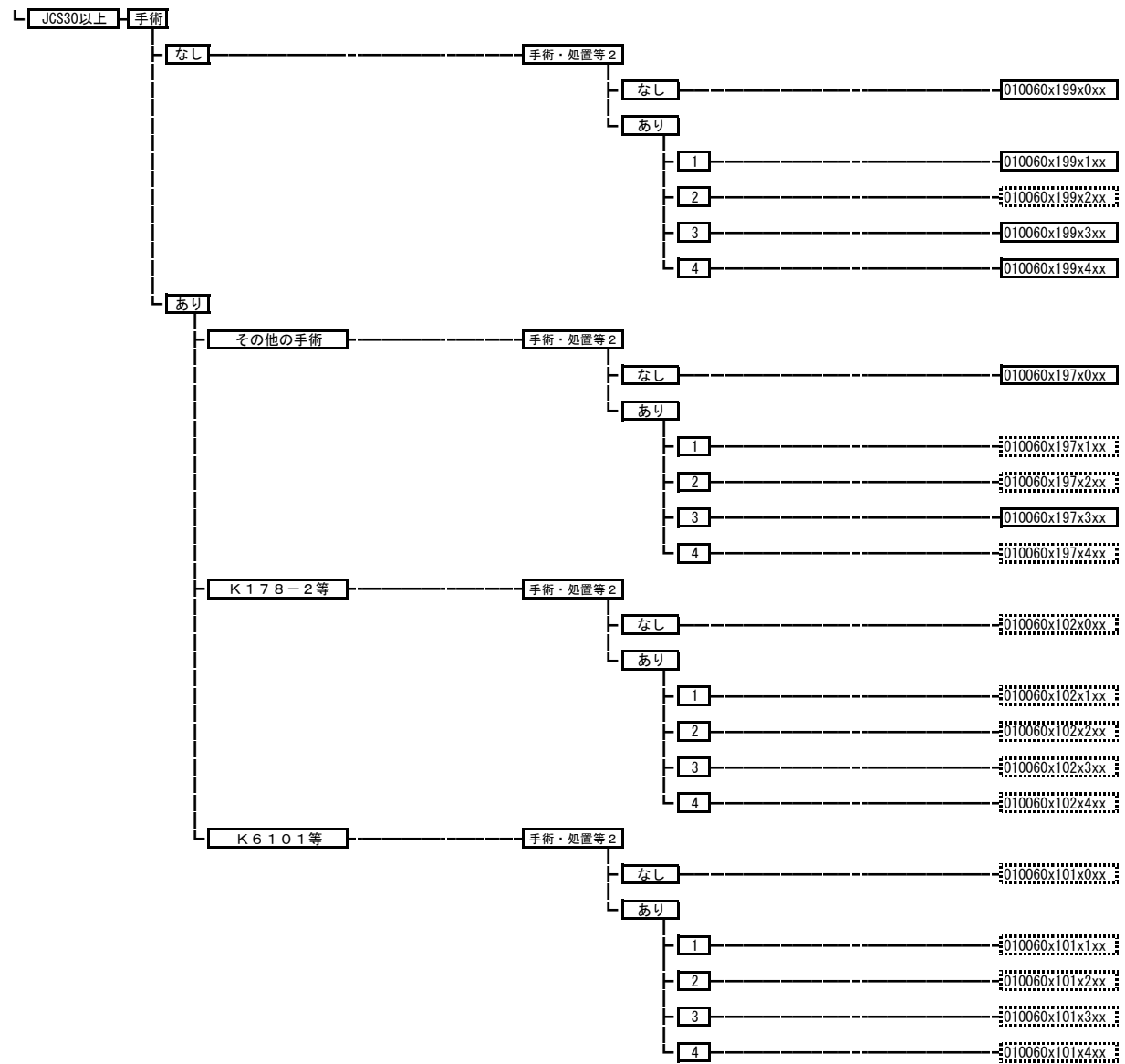

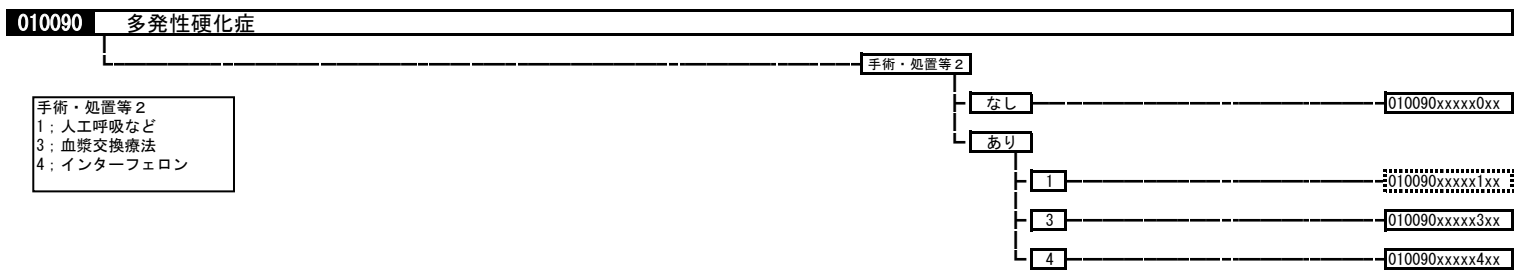
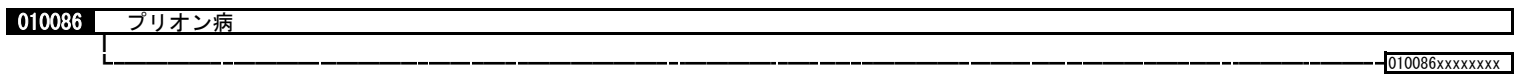
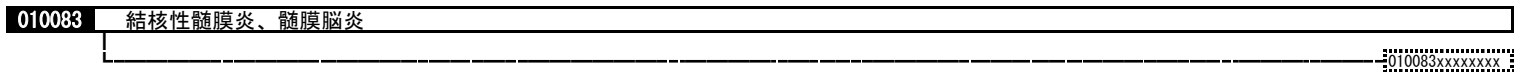
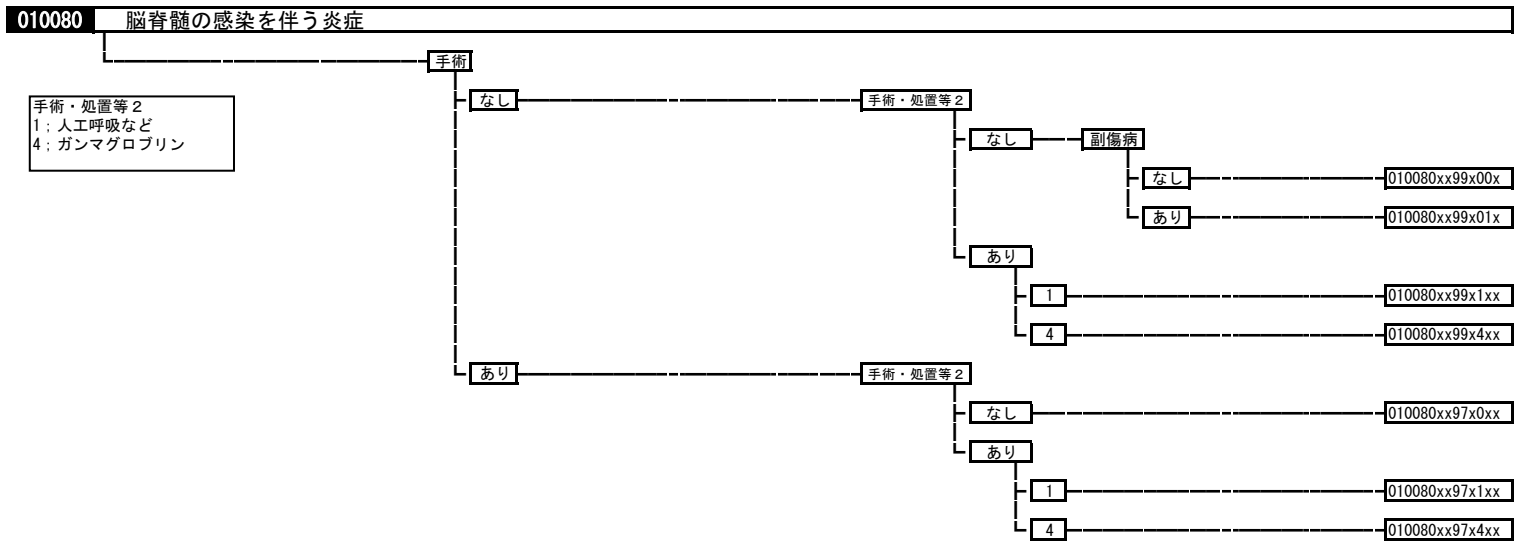
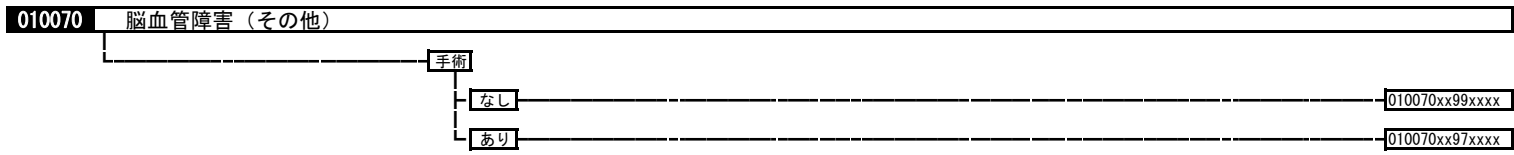

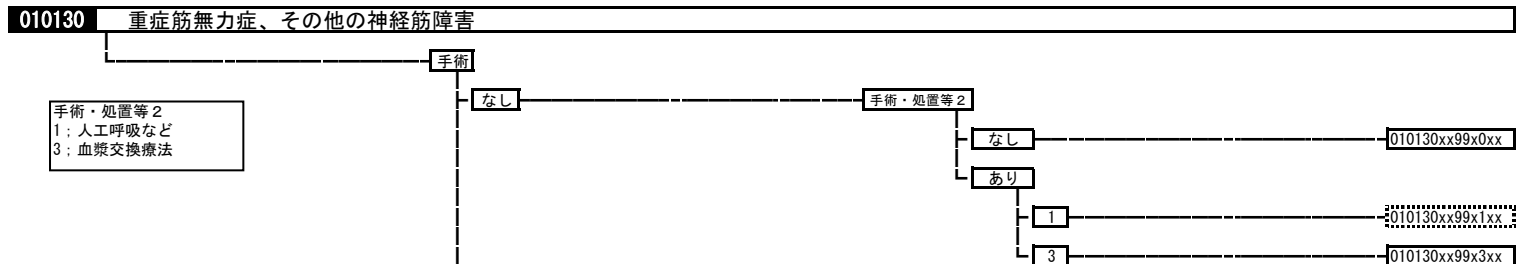
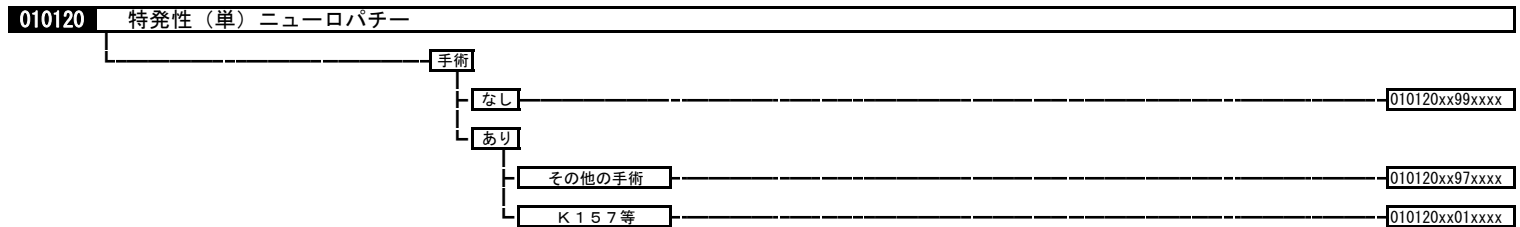
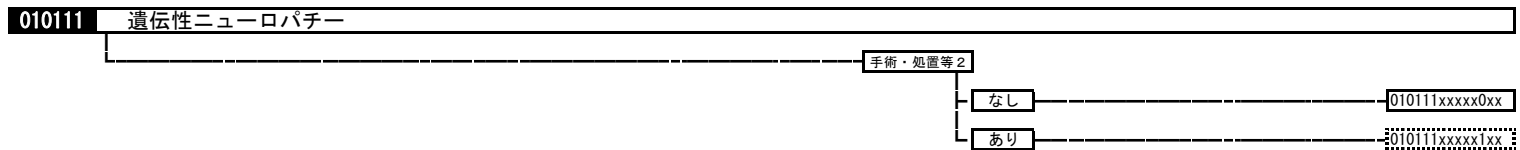
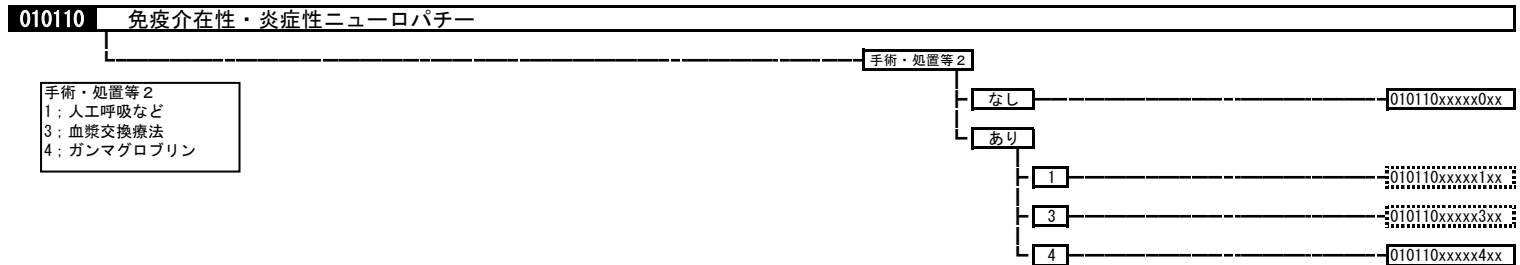
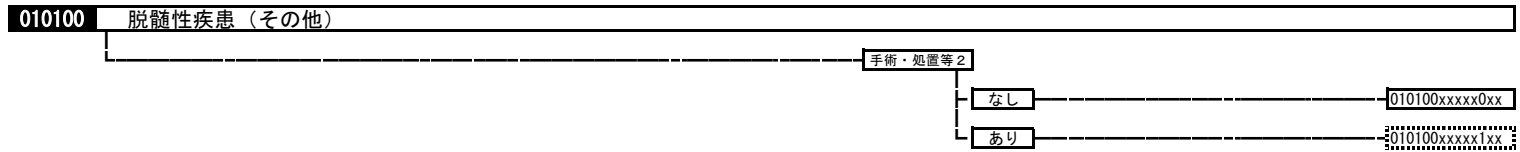

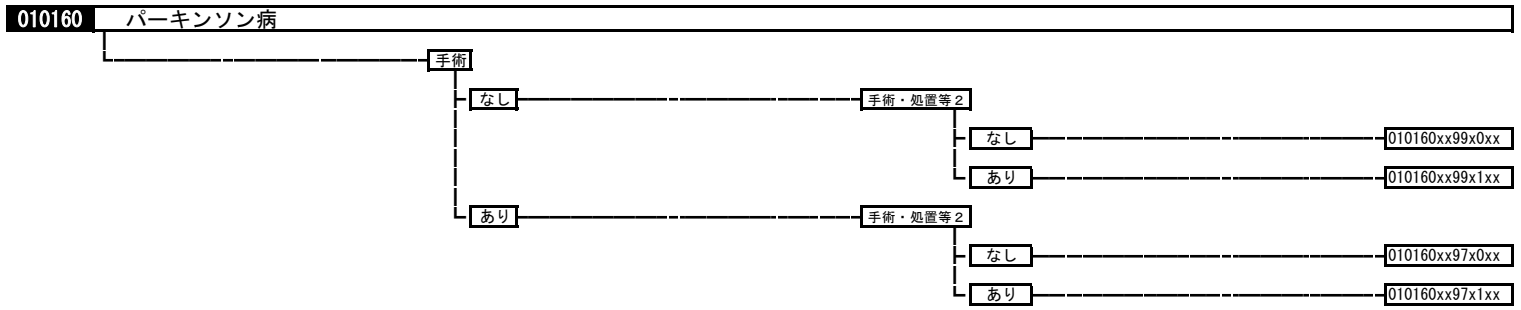
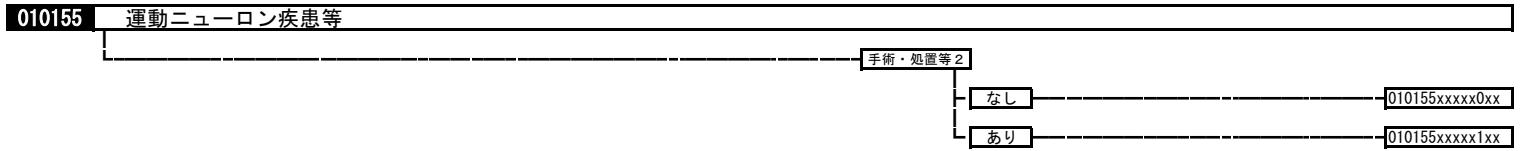
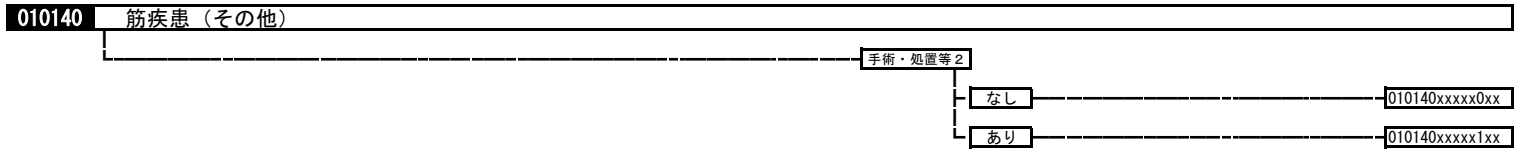
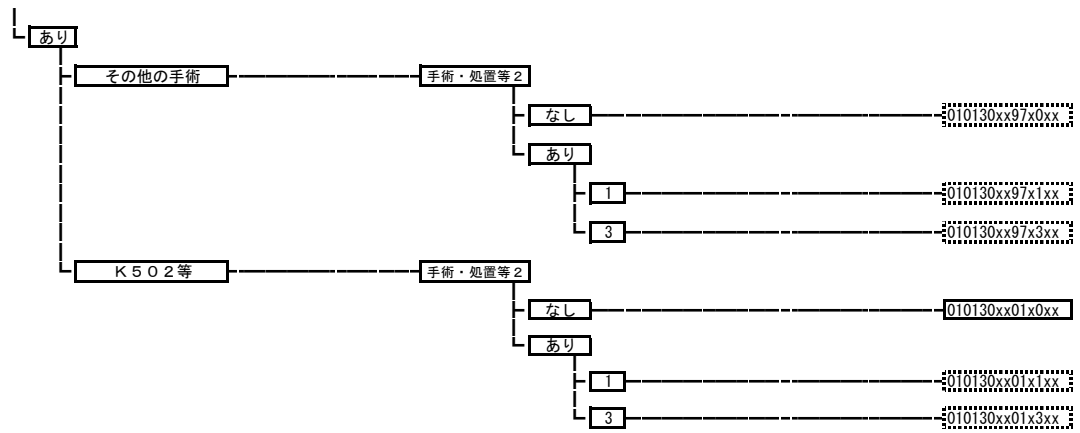

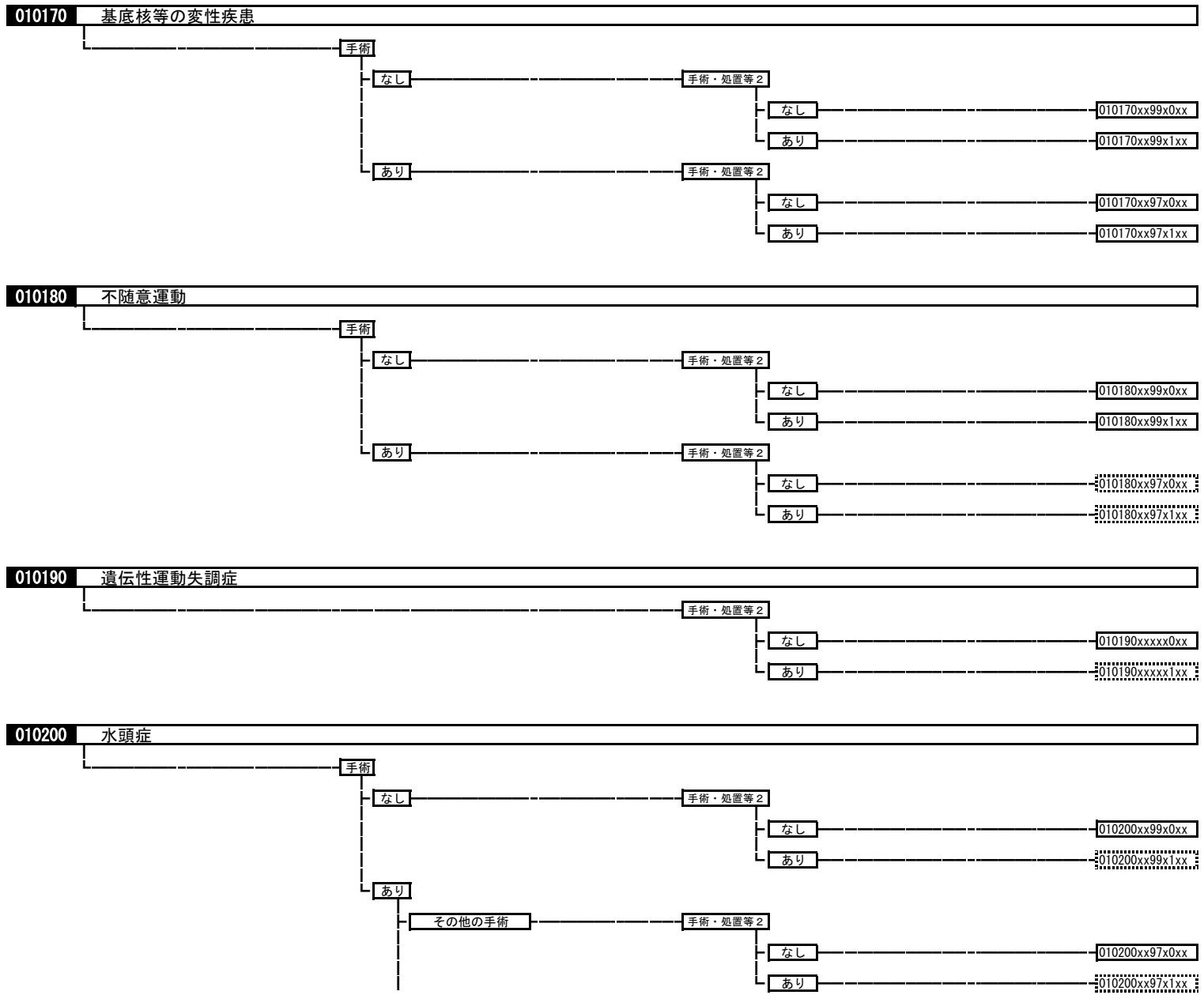

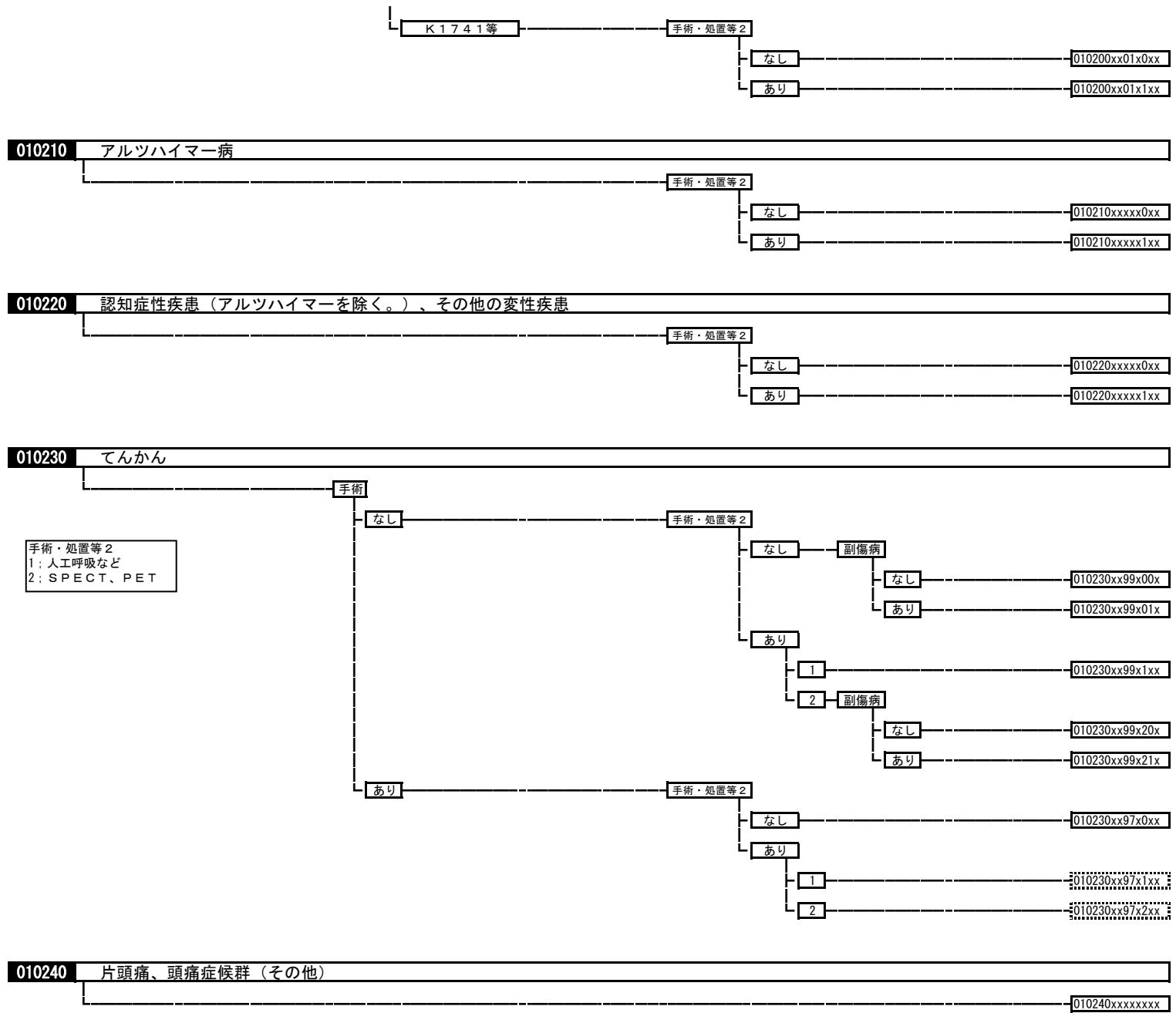

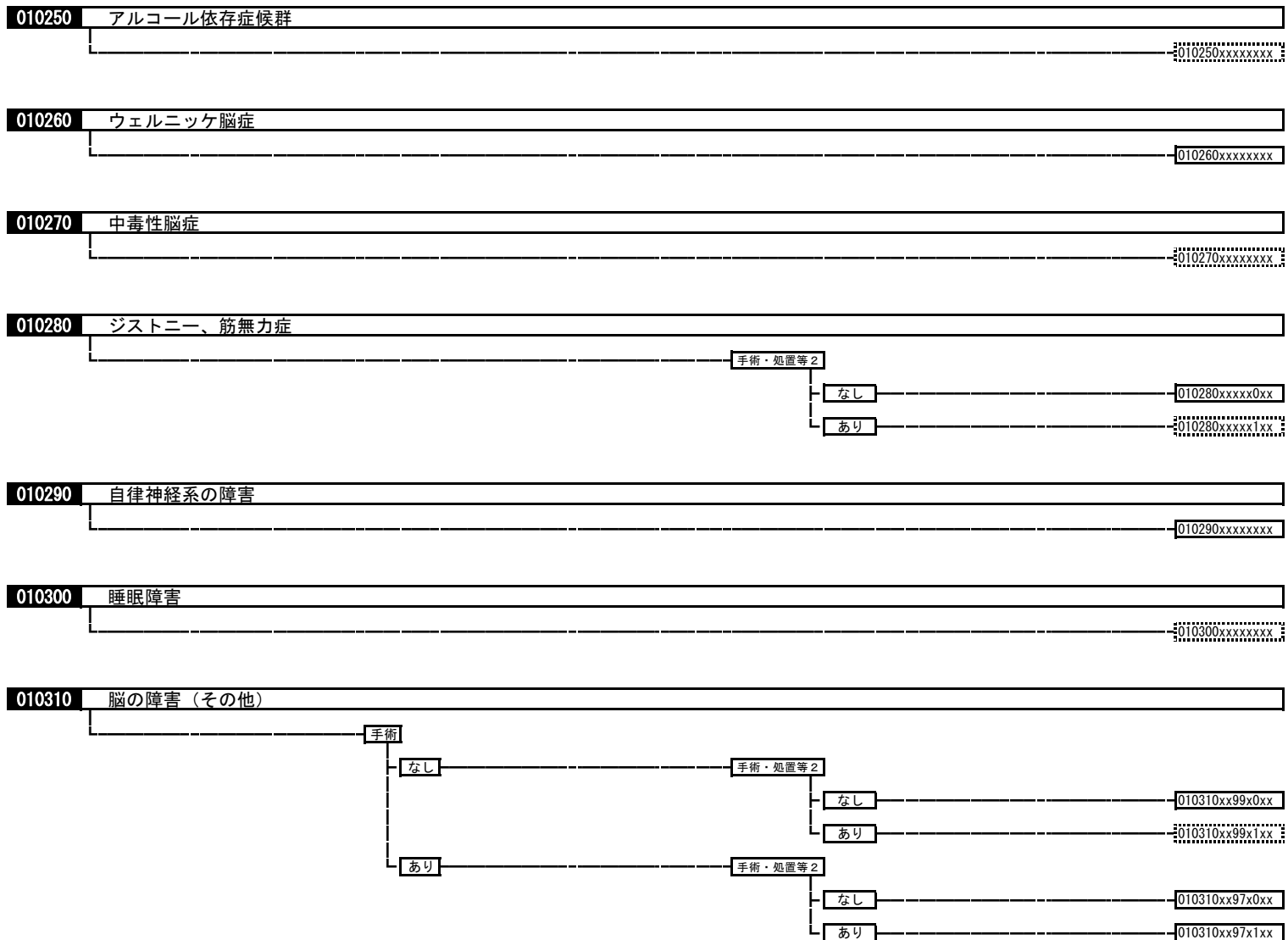

02001x	角膜・眼及び付属器の悪性腫瘍	
	020011	眼瞼・結膜の悪性腫瘍
	020012	眼窩の悪性腫瘍
	020013	ぶどう膜の悪性黒色腫
	020014	眼の悪性腫瘍（その他）

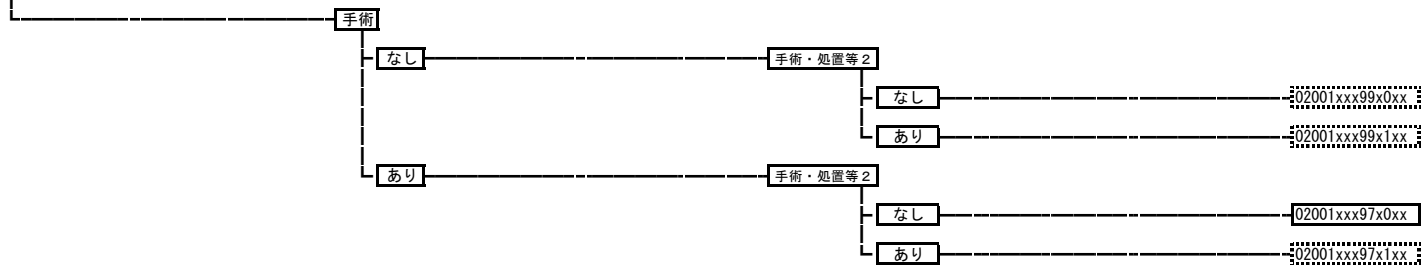

020040	網膜芽細胞腫	
---------------	---------------	--

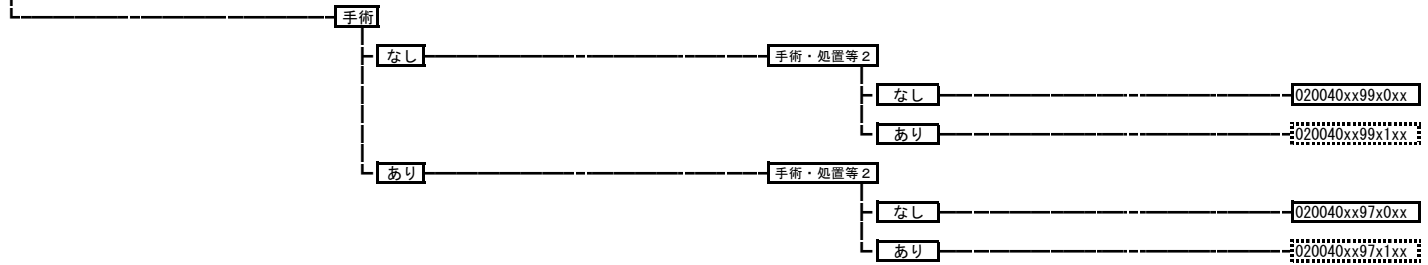

02006x	眼の良性腫瘍	
	020061	眼瞼の良性腫瘍
	020062	結膜・角膜腫瘍
	020063	虹彩・毛様体・脈絡膜・網膜腫瘍
	020064	眼の良性腫瘍（その他）

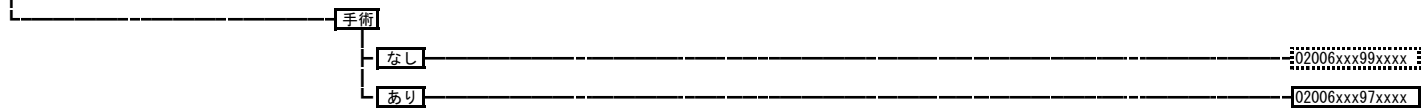

020080	眼窩腫瘍	
---------------	-------------	--

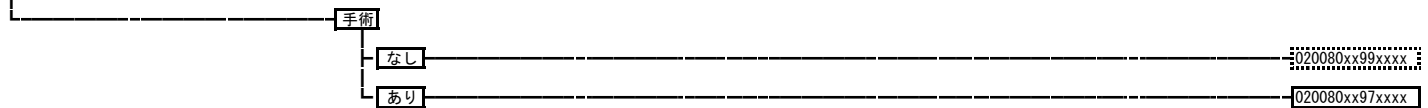

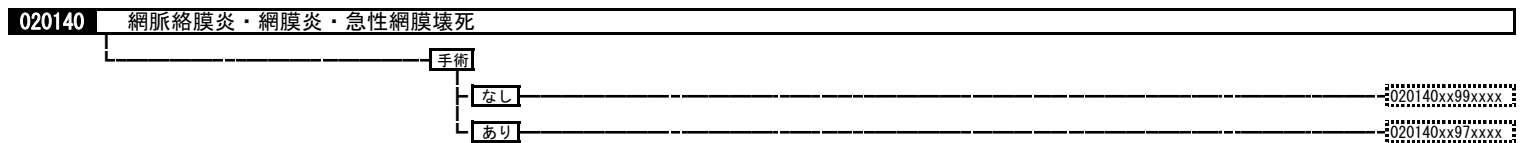
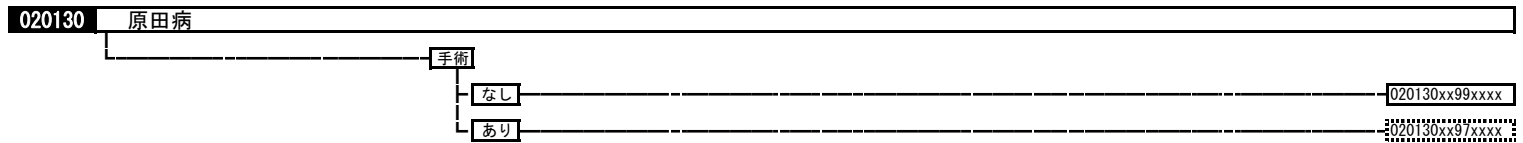
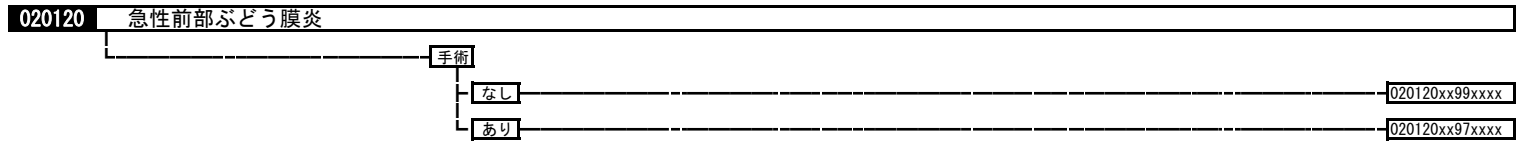
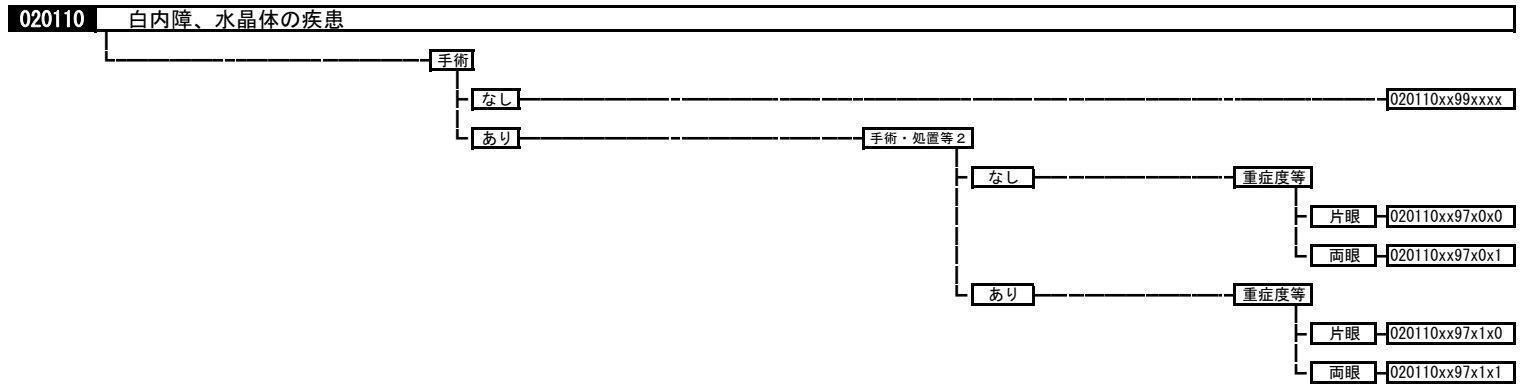
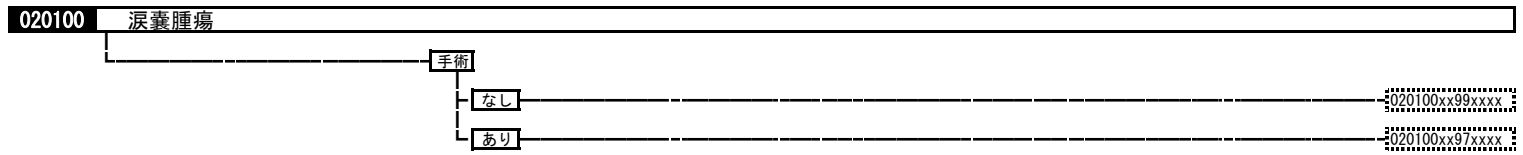

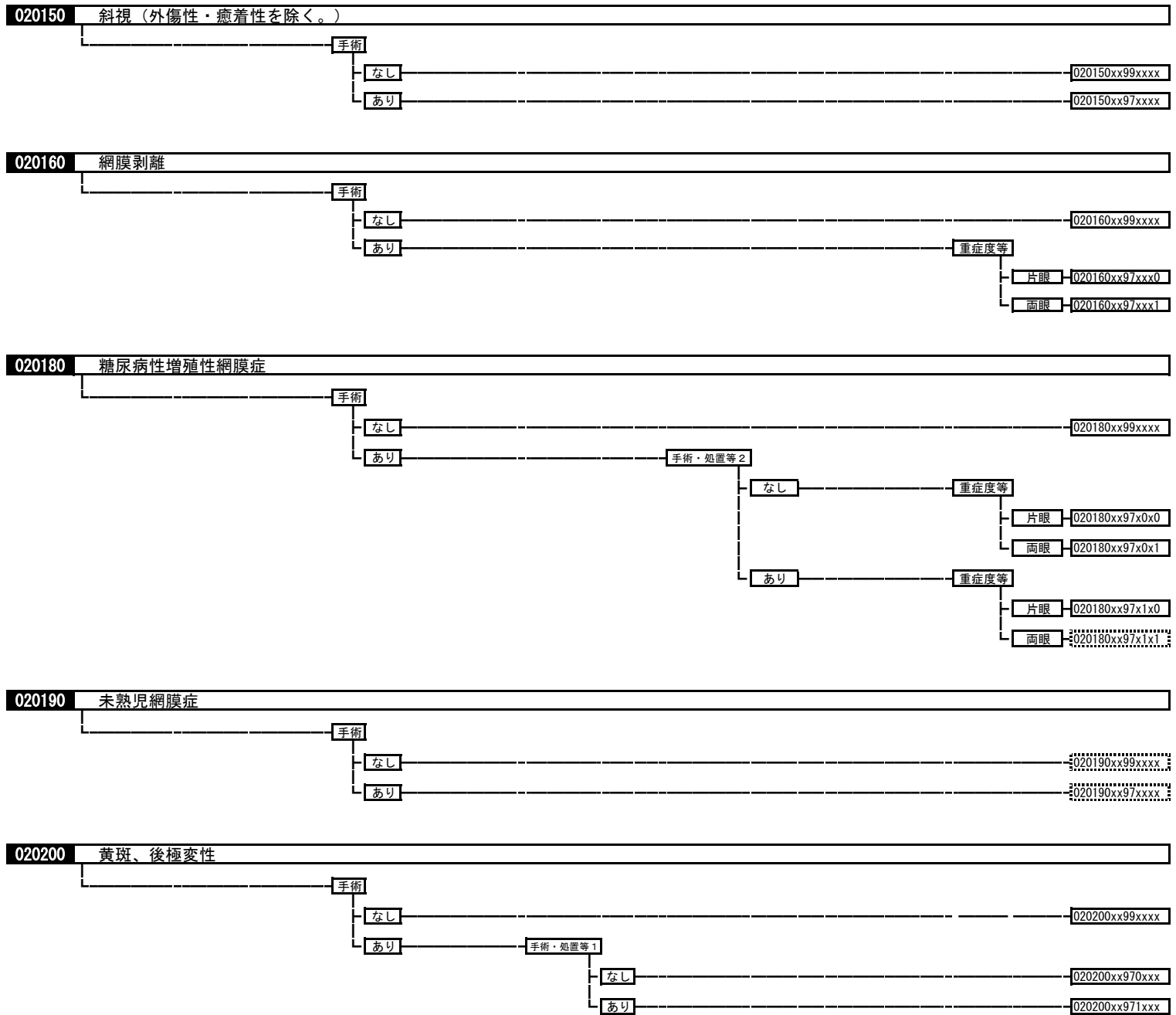

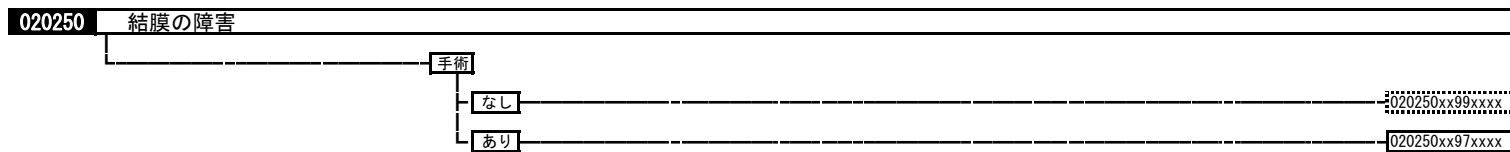
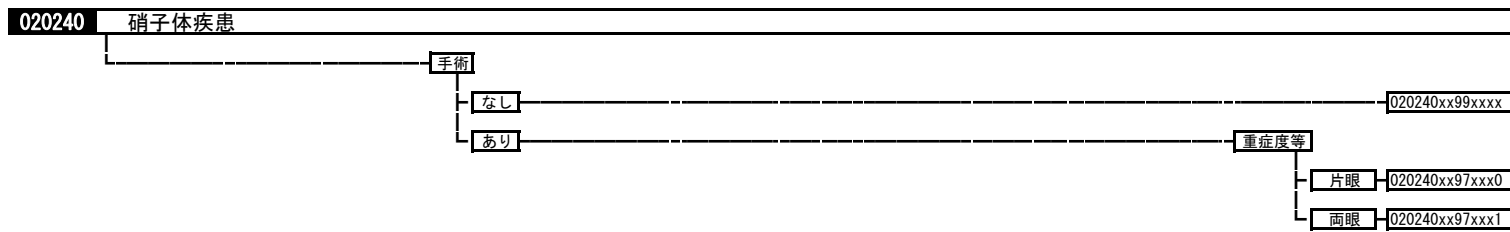
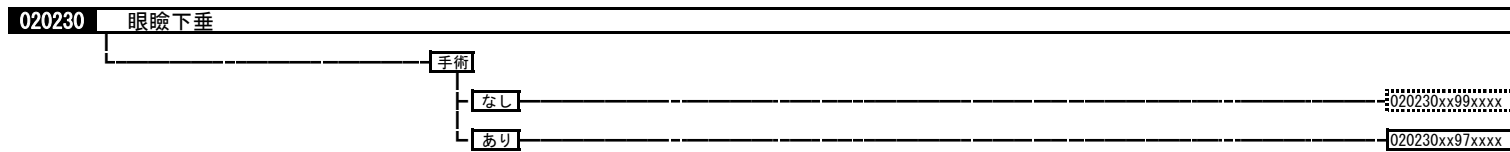
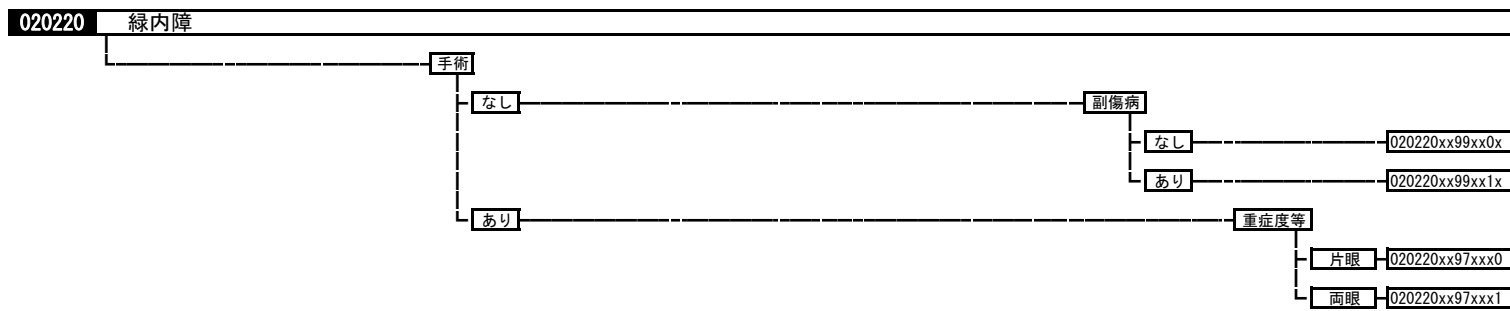
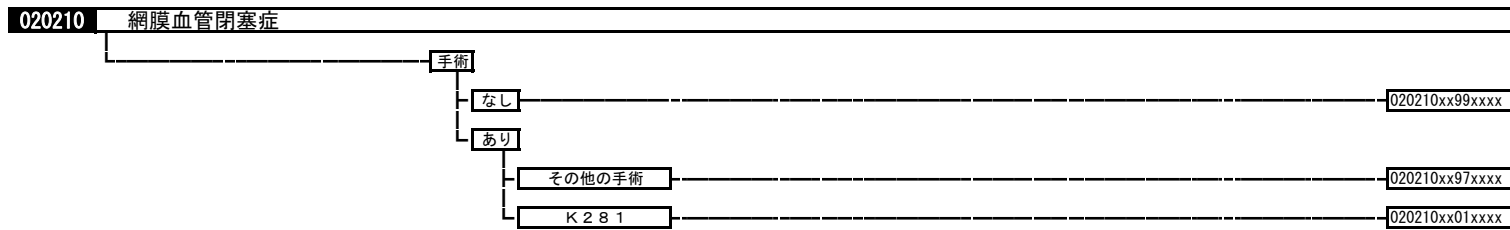

020270	強膜の障害		
		手術	
		なし	020270xx99xxxx
		あり	020270xx97xxxx
020280	角膜の障害		
		手術	
		なし	020280xx99xxxx
		あり	020280xx97xxxx
020290	涙器の疾患		
		手術	
		なし	020290xx99xxxx
		あり	020290xx97xxxx
020320	眼瞼、涙器、眼窩の疾患		
		手術	
		なし	020320xx99xxxx
		あり	020320xx97xxxx
020325	甲状腺機能異常性眼球突出（症）		
			020325xxxxxxxx
020340	虹彩毛様体炎、虹彩・毛様体の障害		
		手術	
		なし	020340xx99xxxx
		あり	020340xx97xxxx
020350	脈絡膜の疾患		
		手術	
		なし	020350xx99xxxx
		あり	020350xx97xxxx

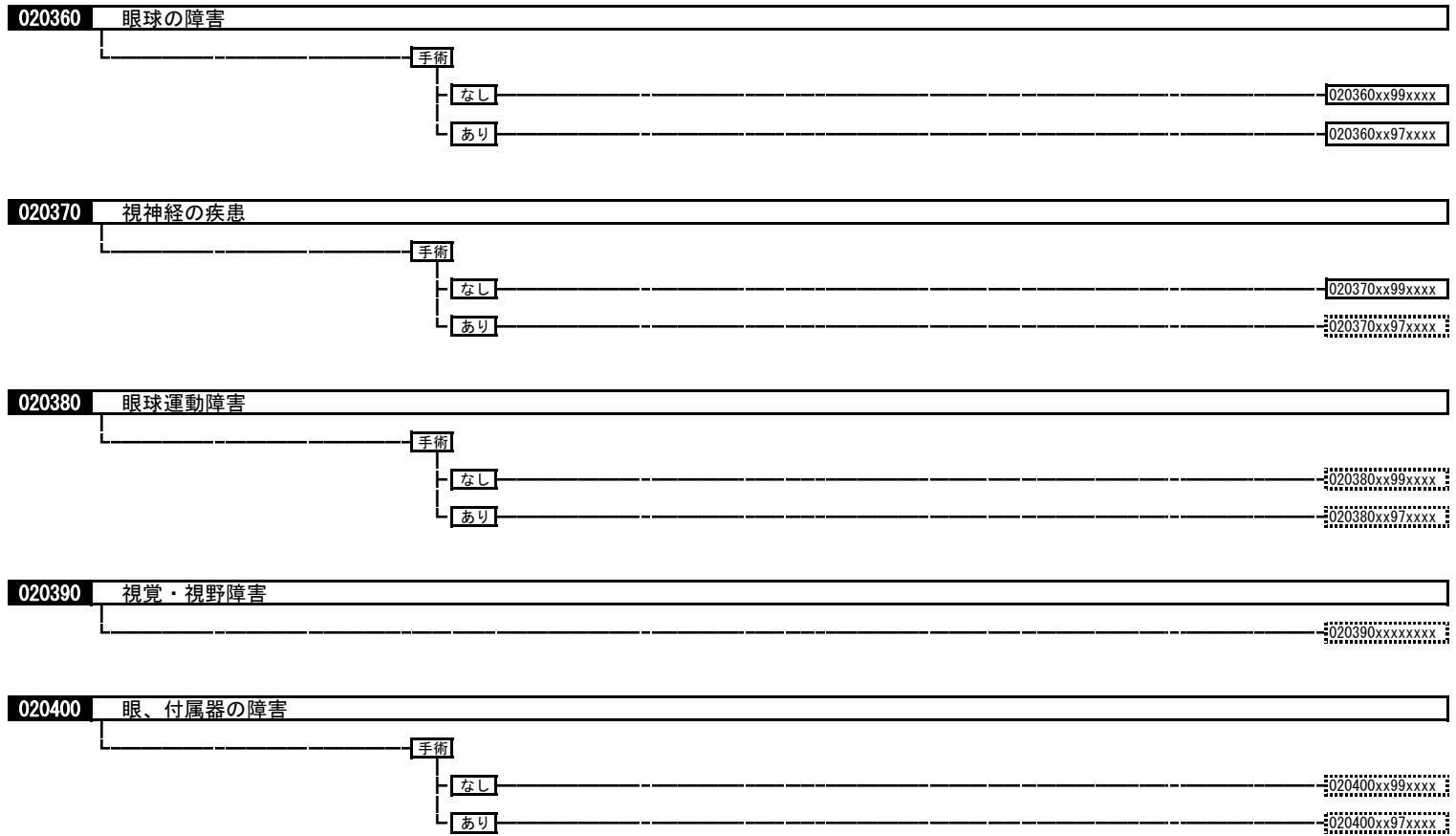

03001x	頭頸部悪性腫瘍					
	030010	口腔・下顎、口唇の悪性腫瘍	030014	下咽頭の悪性腫瘍	030018	聴器の悪性腫瘍
	030011	唾液腺の悪性腫瘍	030015	喉頭の悪性腫瘍	030019	頭頸部悪性腫瘍（その他）
	030012	上咽頭の悪性腫瘍	030016	鼻腔・副鼻腔の悪性腫瘍		
	030013	中咽頭の悪性腫瘍	030017	転移性頭部悪性腫瘍		

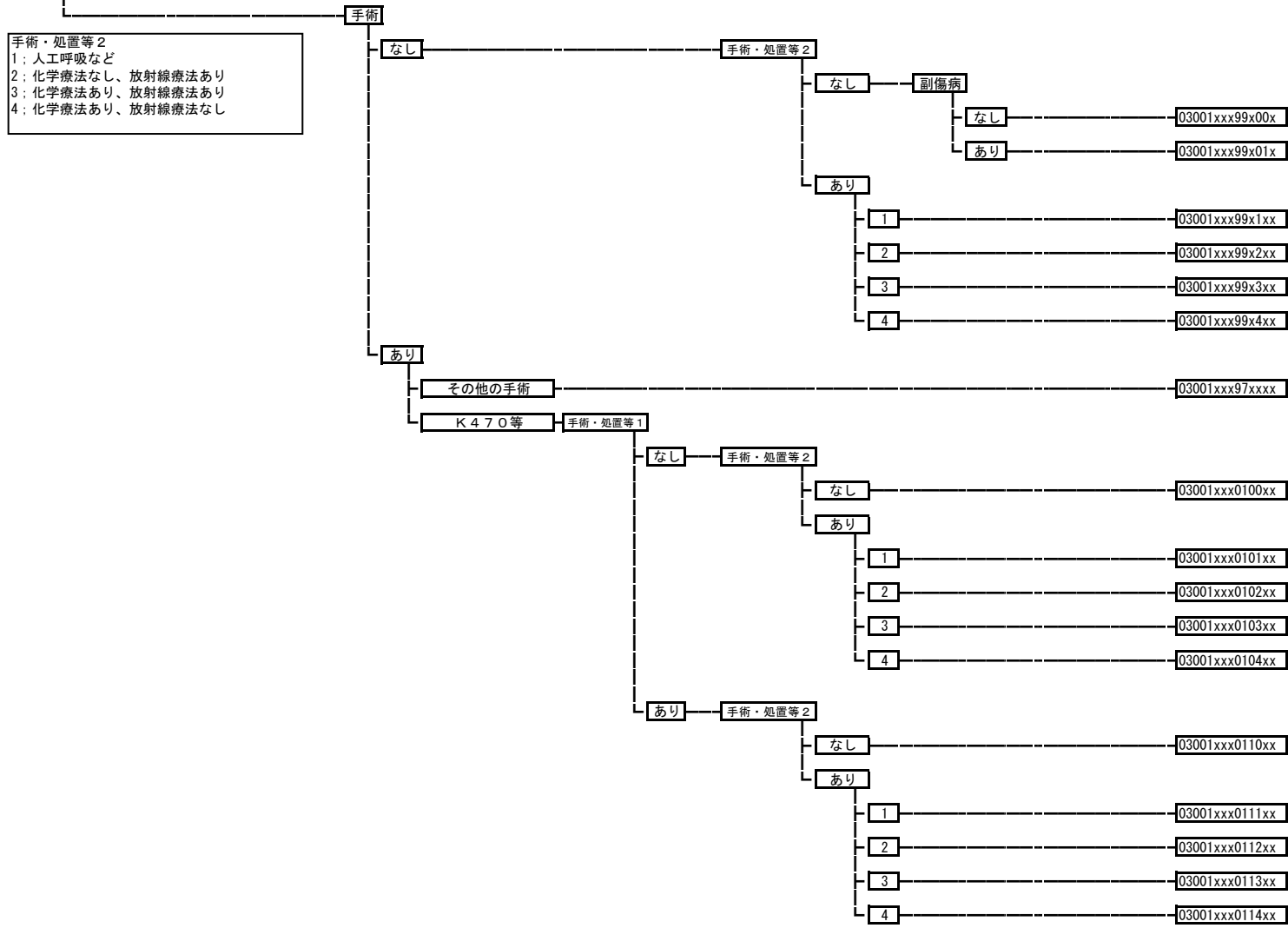

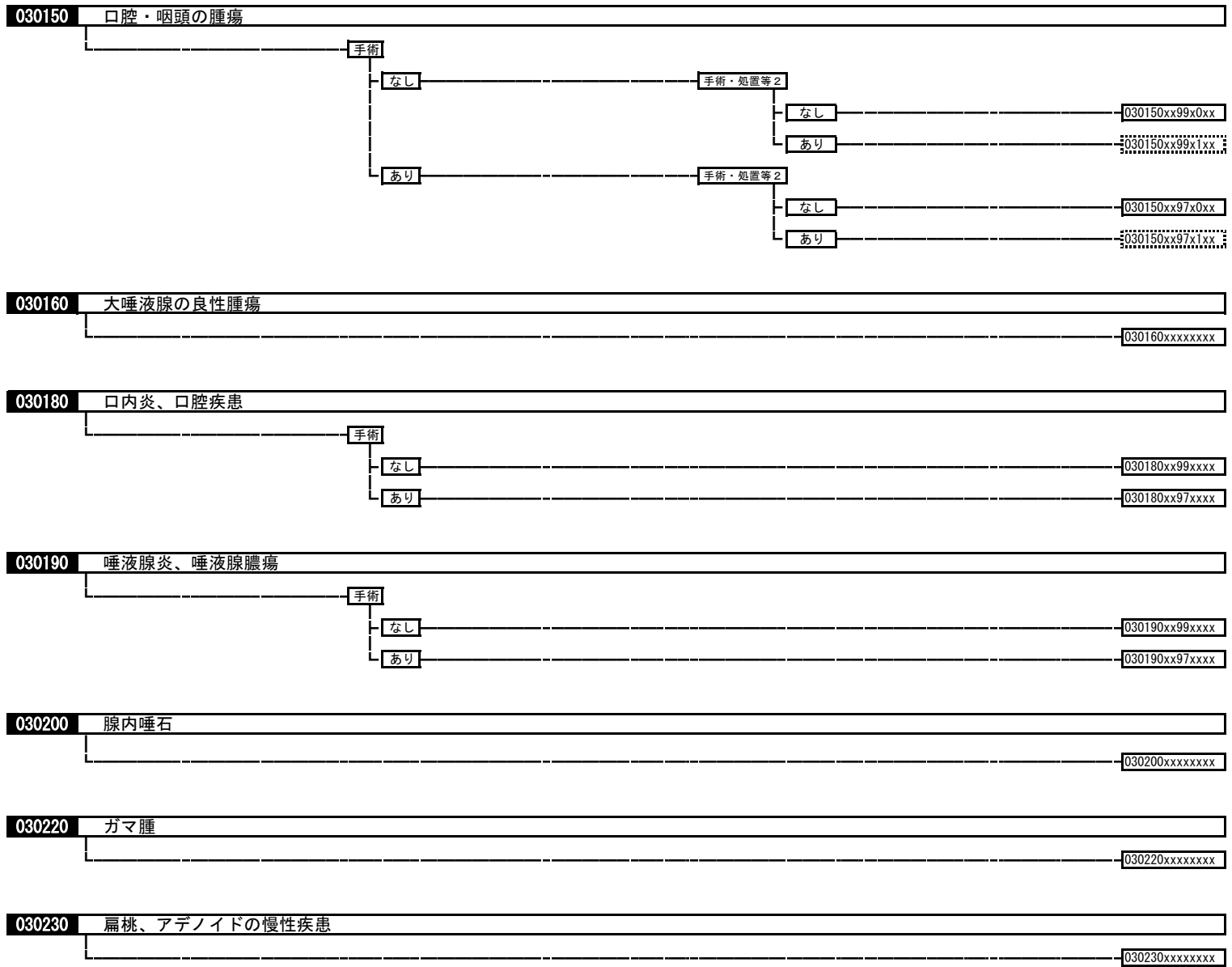

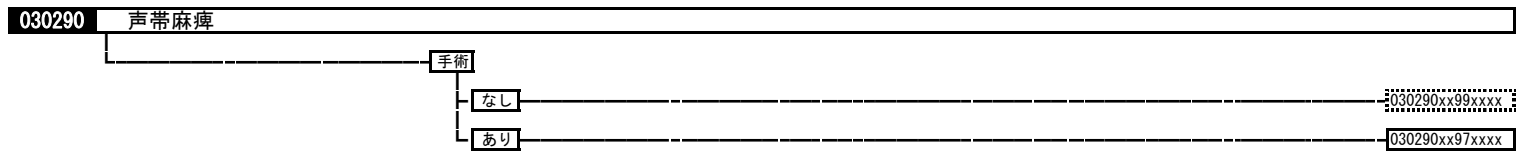
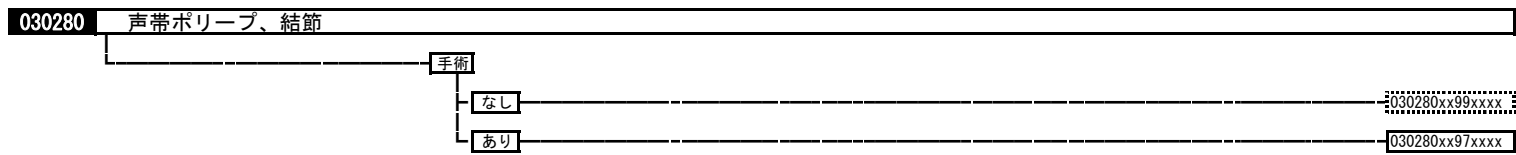
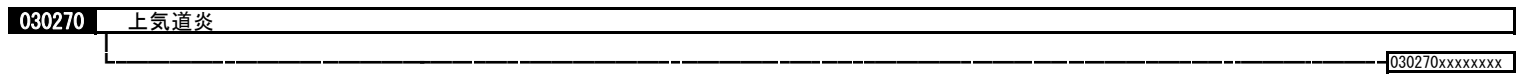
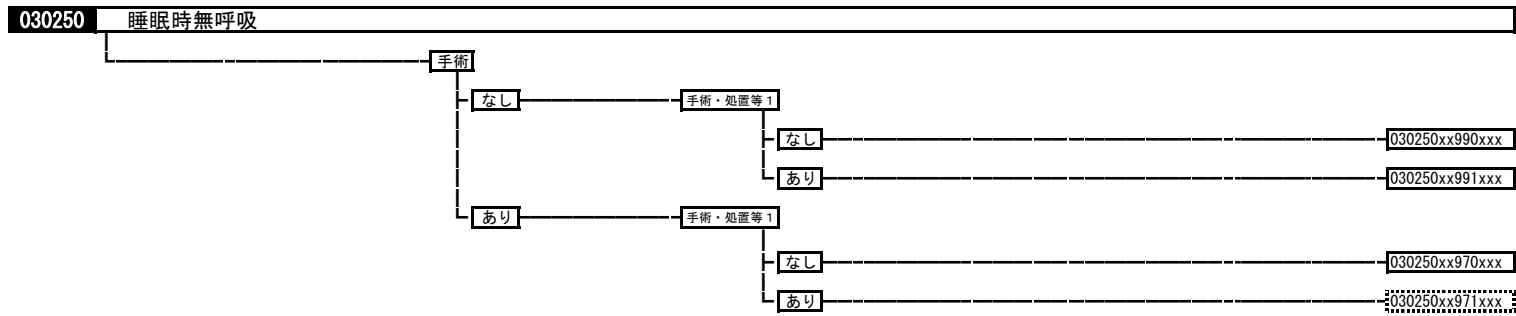
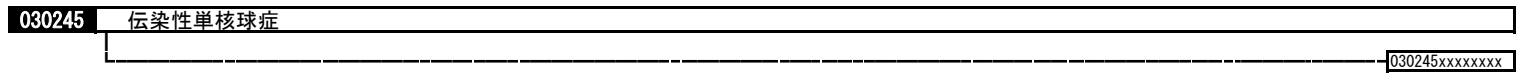
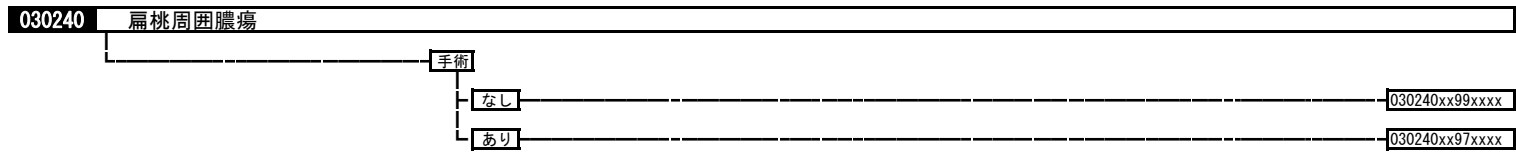

030300	声帯の疾患（その他）		
		手術	
		なし	030300xx99xxxx
		あり	
		その他の手術	030300xx97xxxx
		K389S等	030300xx01xxxx
030320	鼻中隔彎曲症		030320xxxxxxxx
030330	急性副鼻腔炎		
		手術	
		なし	030330xx99xxxx
		あり	030330xx97xxxx
030340	血管運動性鼻炎、アレルギー性鼻炎<鼻アレルギー>		030340xxxxxxxx
030350	慢性副鼻腔炎		030350xxxxxxxx
030360	副鼻腔嚢胞、鼻前庭嚢胞		030360xxxxxxxx
030370	鼻ポリープ		030370xxxxxxxx
030380	鼻出血		030380xxxxxxxx

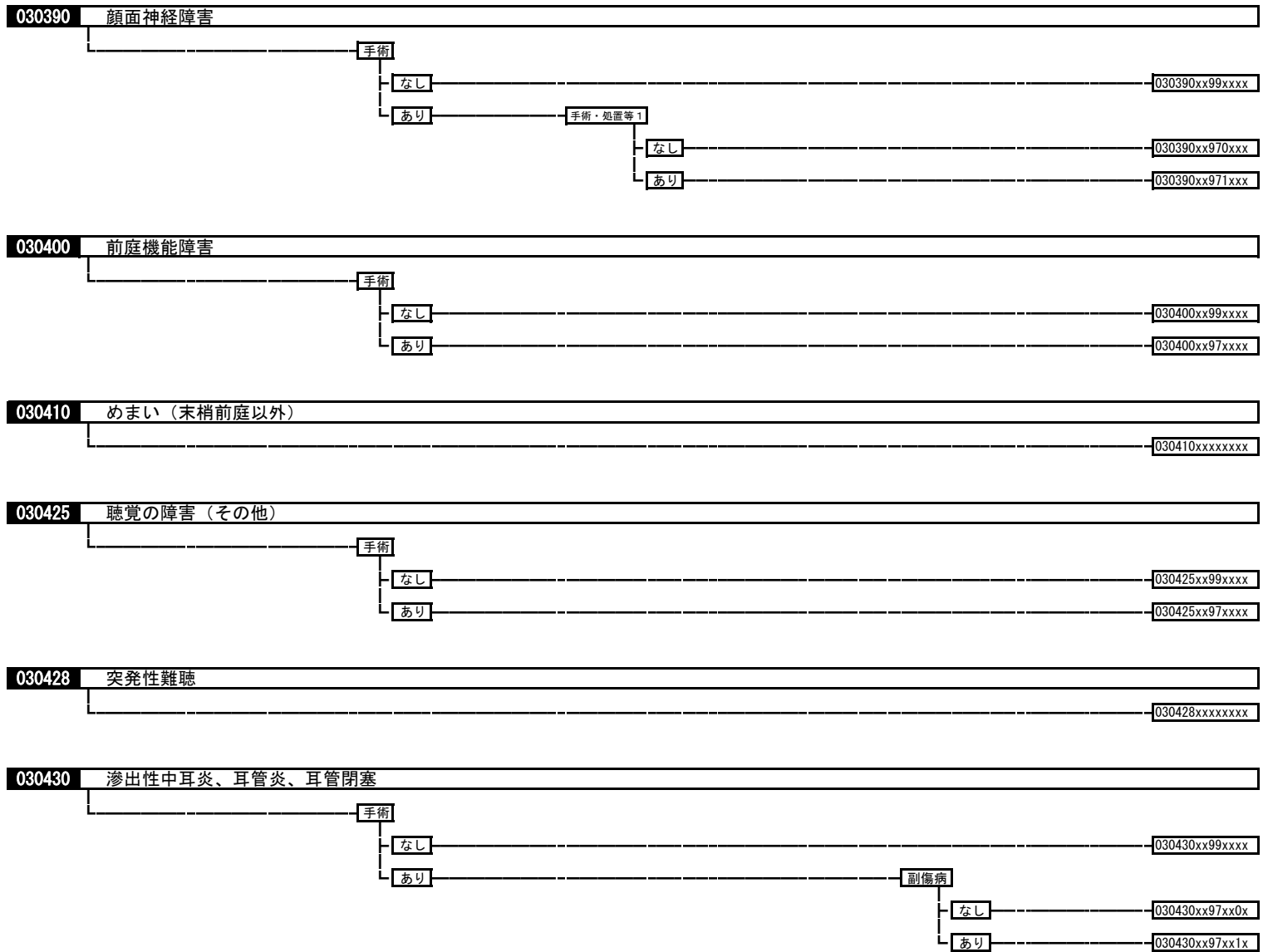

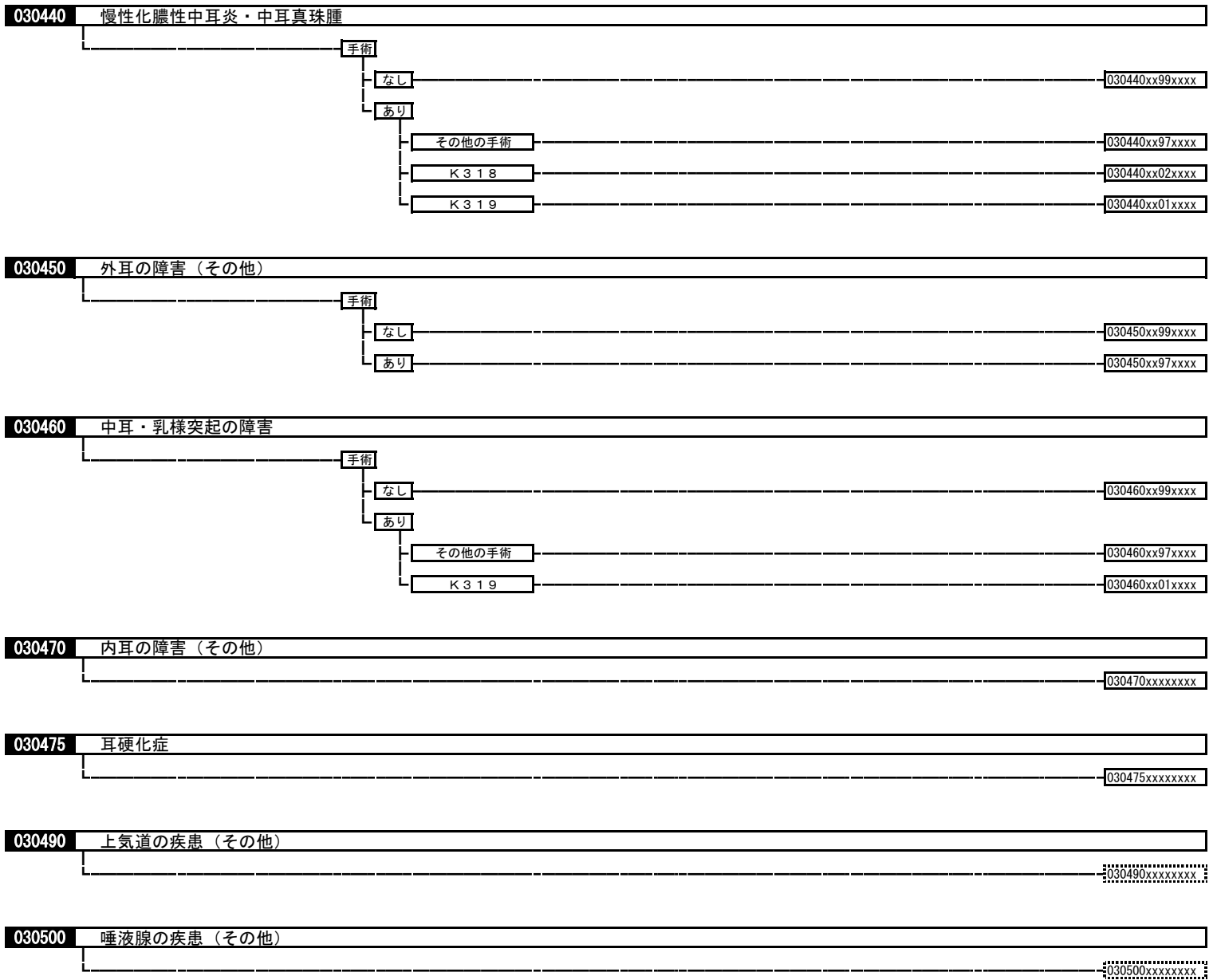

040010 縦隔悪性腫瘍、縦隔・胸膜の悪性腫瘍

手術・処置等 2
 1: 人工呼吸など
 2: 放射線療法
 3: 化学療法あり、放射線療法なし

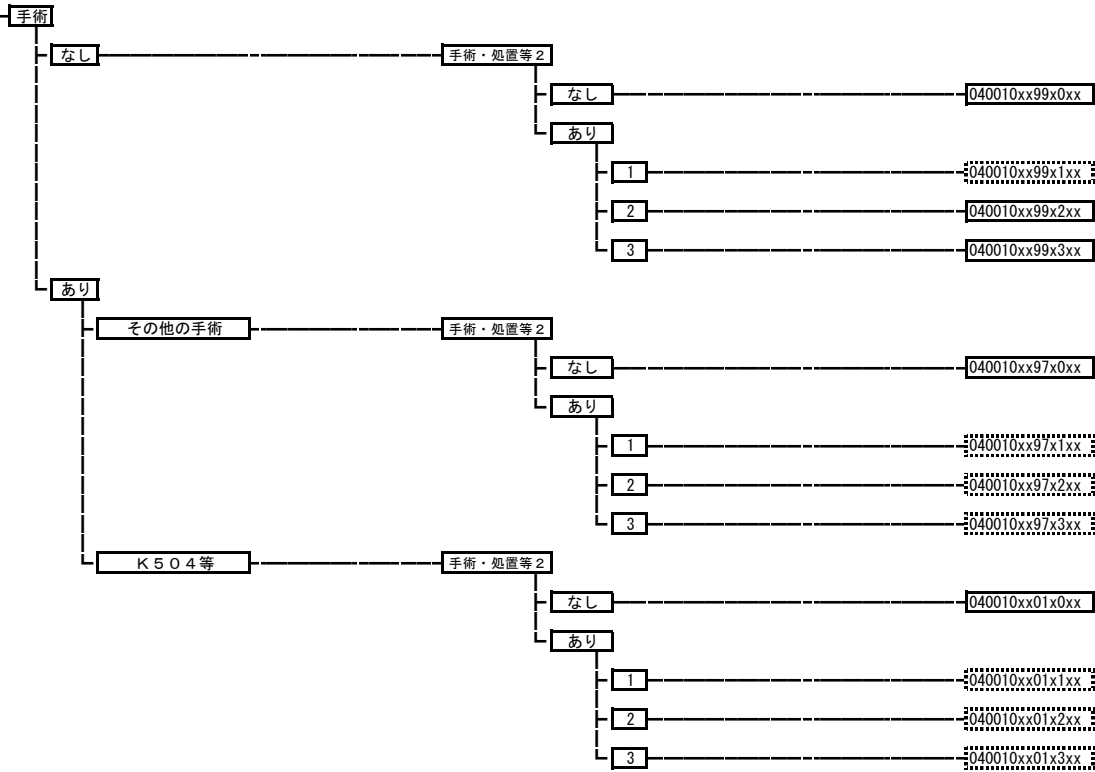

040020 縦隔の良性腫瘍

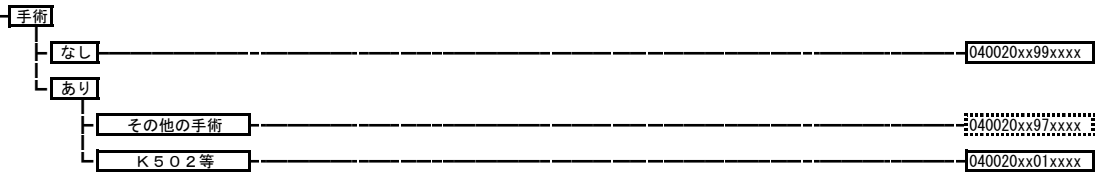

040030 呼吸器系の良性腫瘍

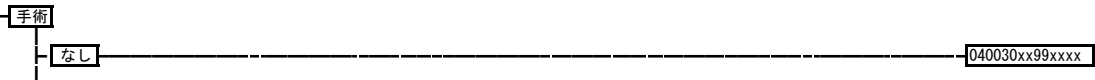

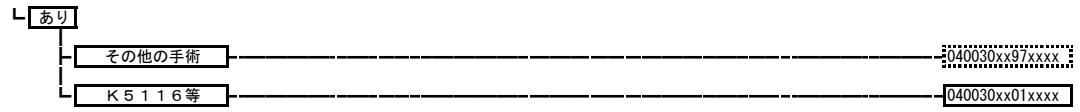

040040 肺の悪性腫瘍

手術・処置等 2
 1: 人工呼吸など
 2: 化学療法なし、放射線療法あり
 3: 化学療法あり、放射線療法あり
 4: 化学療法あり、放射線療法なし
 5: カルボプラチン+パクリタキセルあり

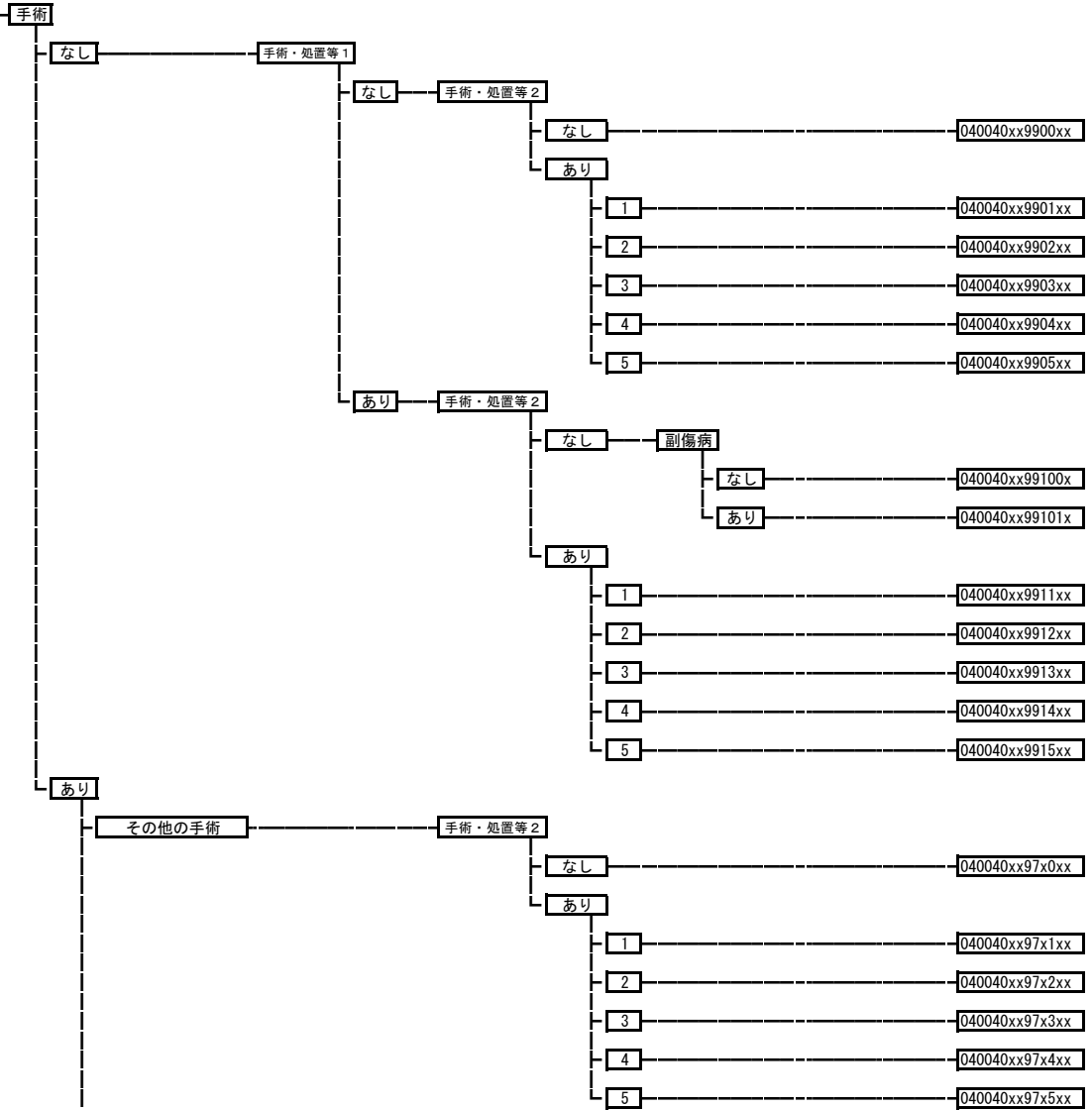

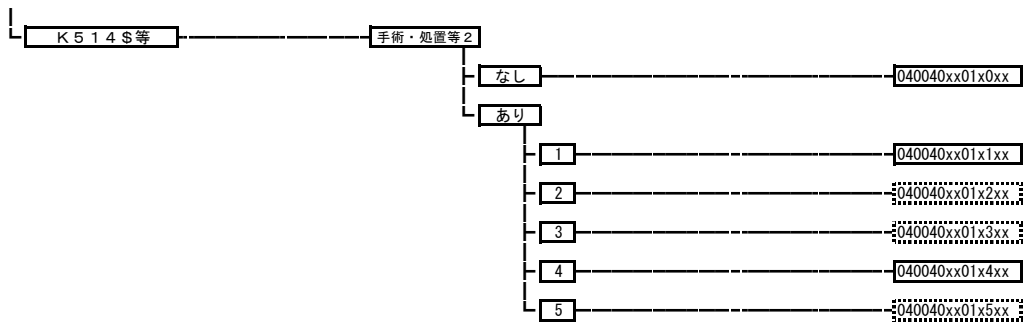

040050 胸壁腫瘍、胸膜腫瘍

手術・処置等2
 1: 人工呼吸など
 2: 放射線療法
 3: 化学療法あり、放射線療法なし
 4: ベメトレキセド

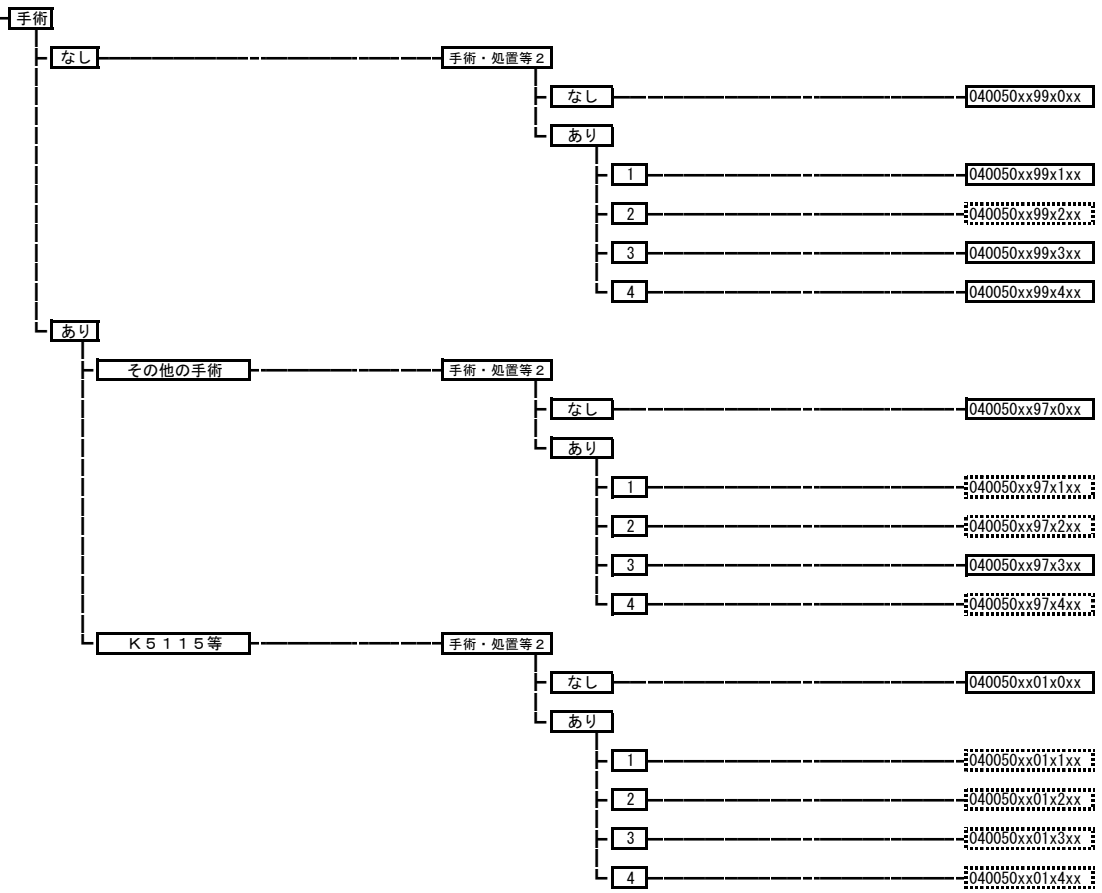

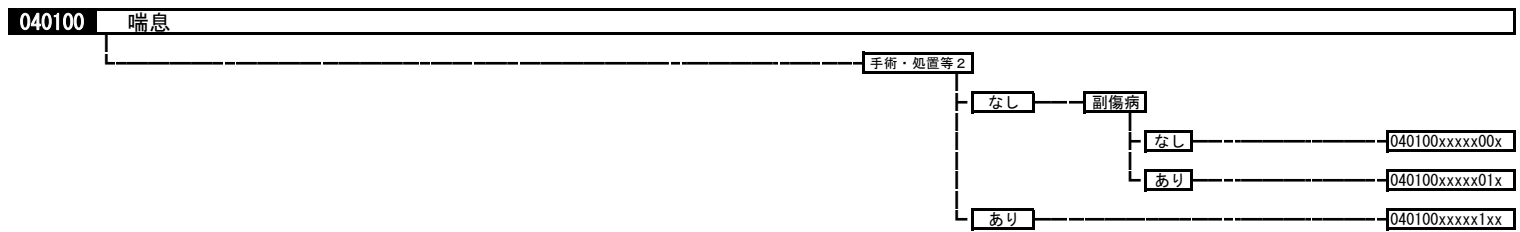
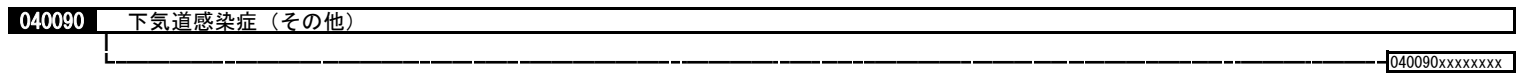
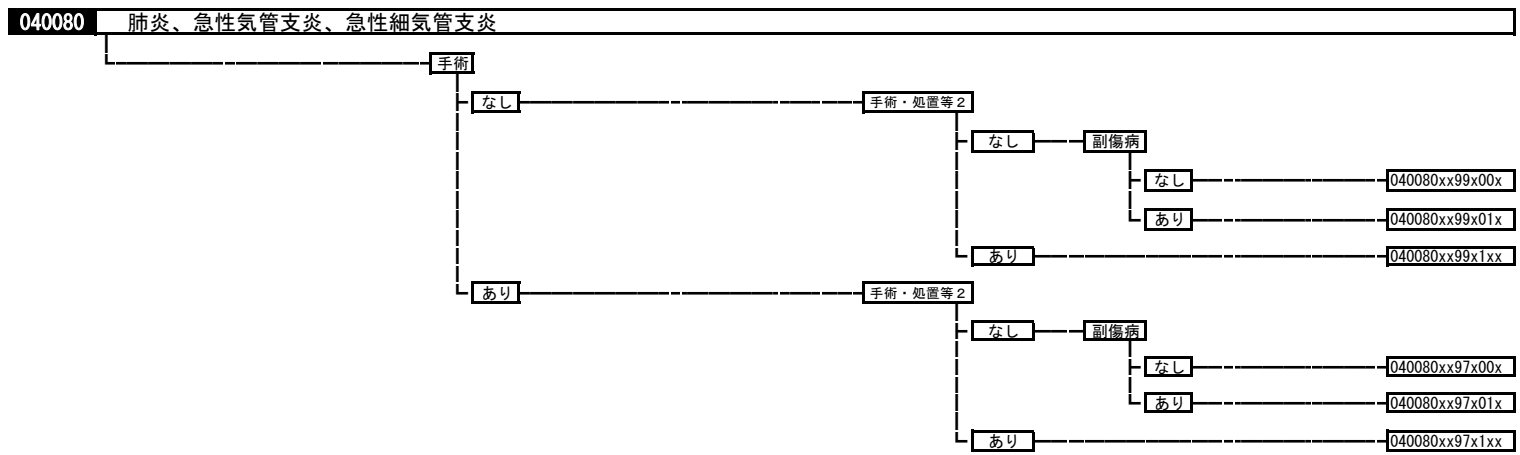
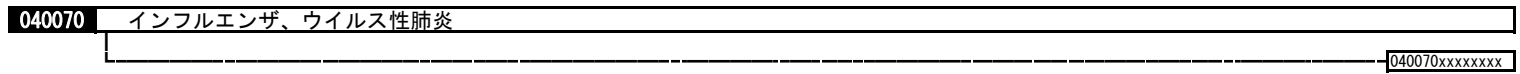
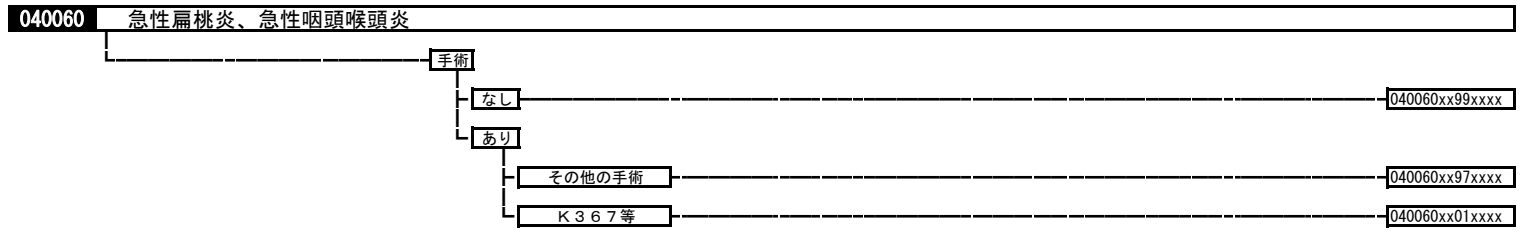

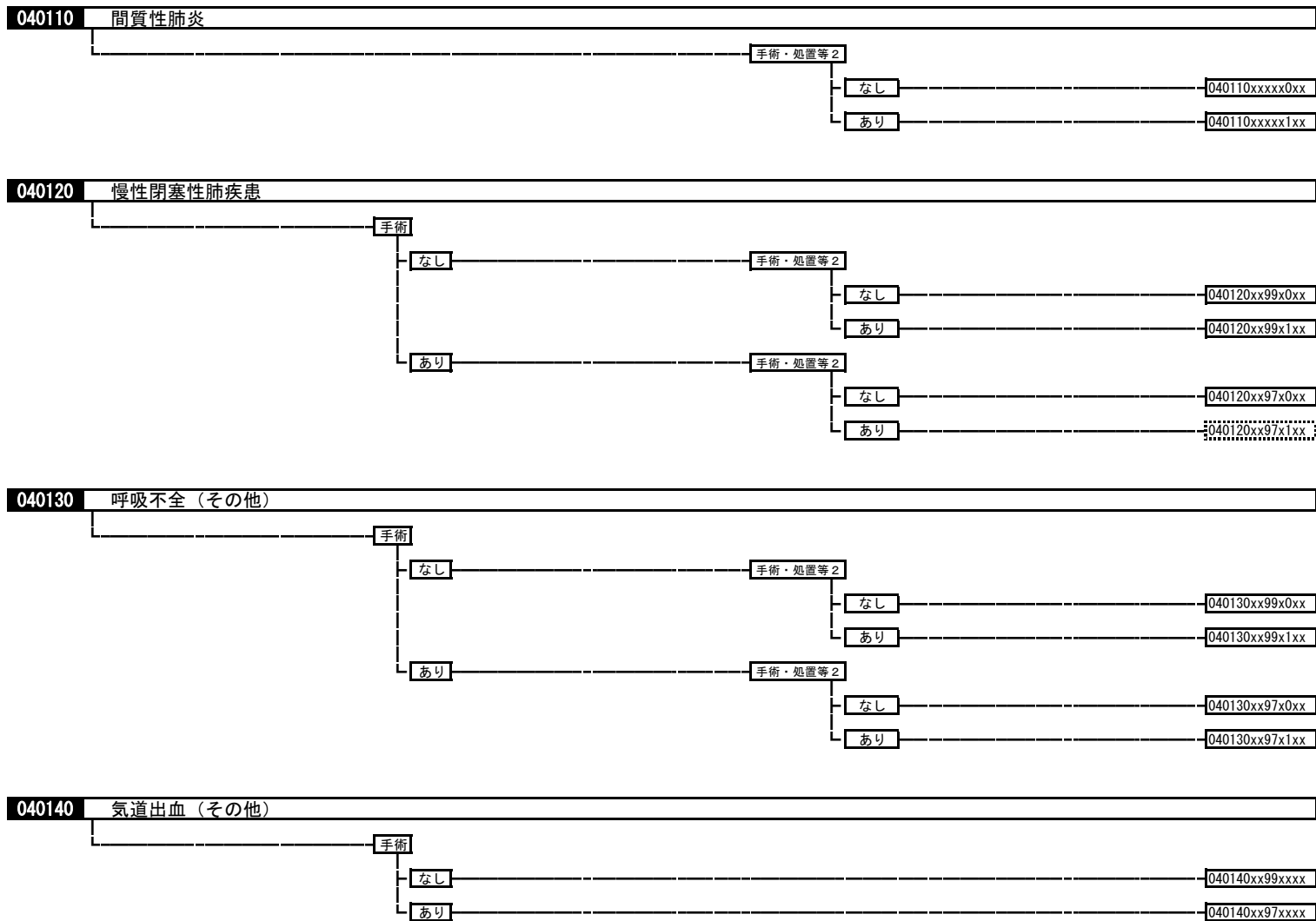

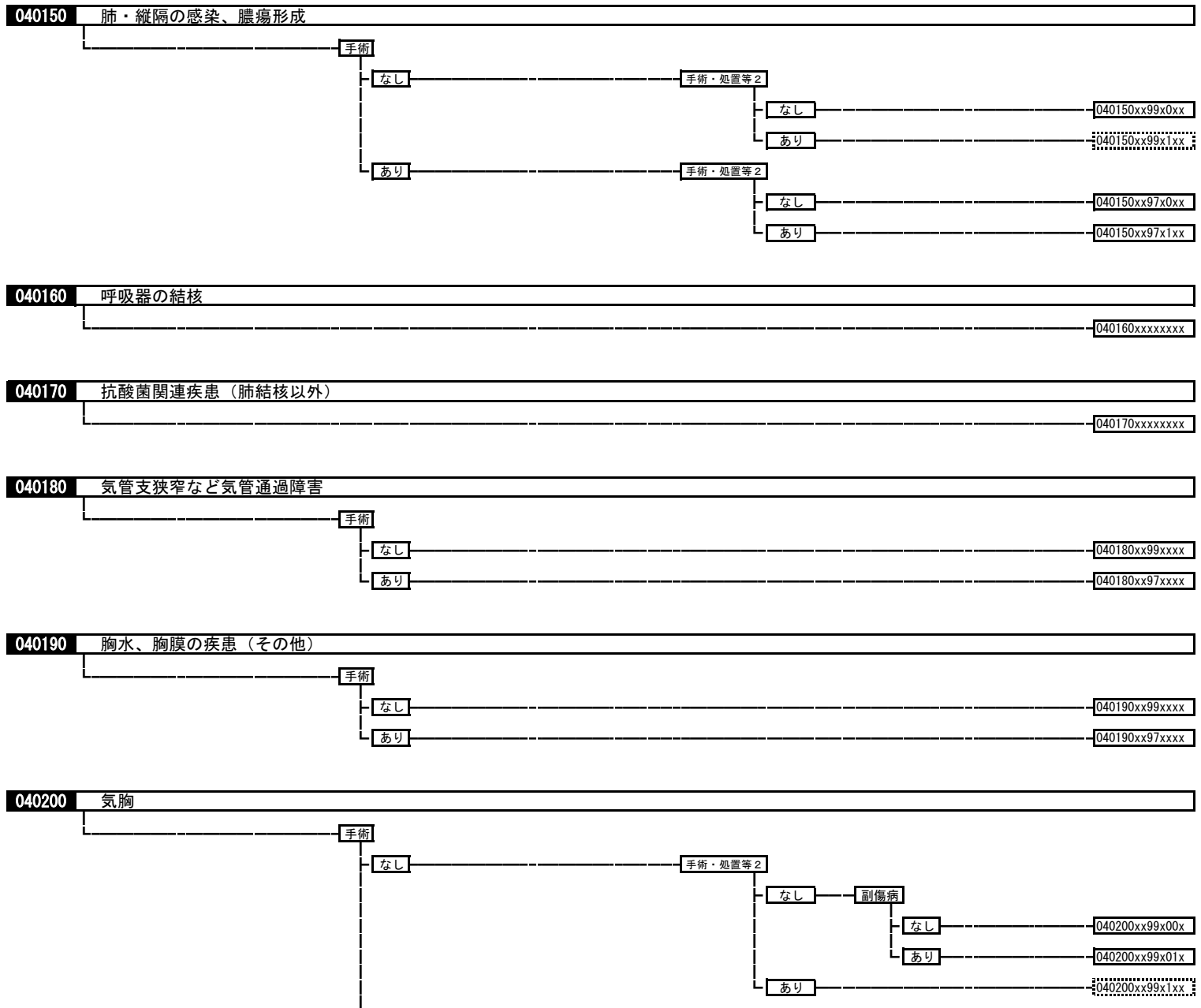

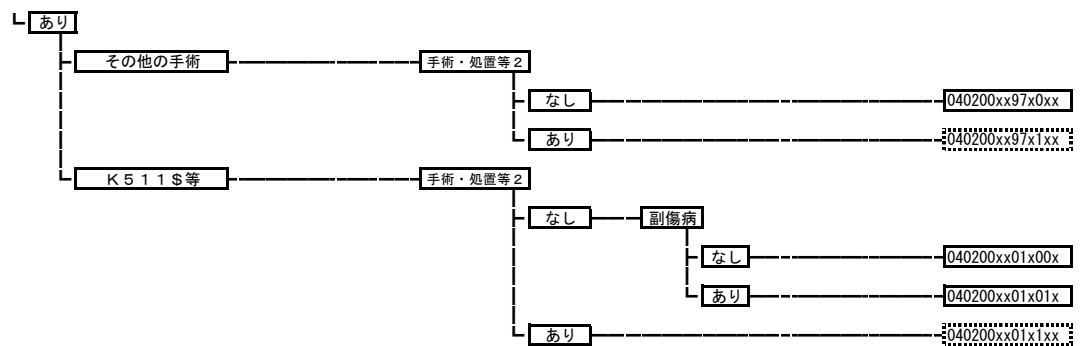

040210 気管支拡張症

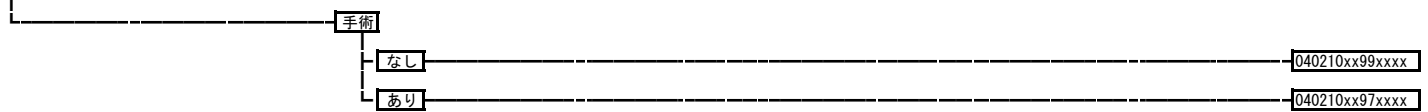

040220 横隔膜腫瘍・横隔膜疾患（新生児を含む。）

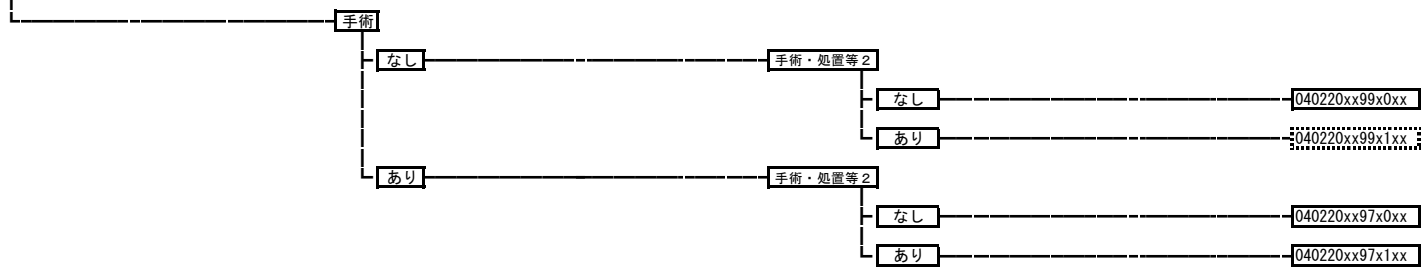

040230 血胸、血気胸、乳び胸

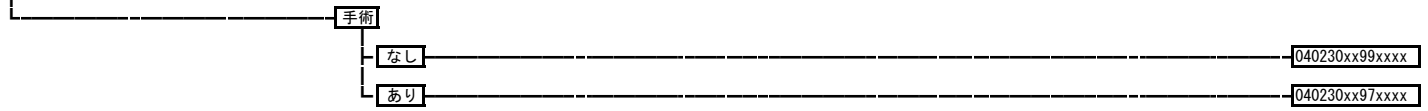

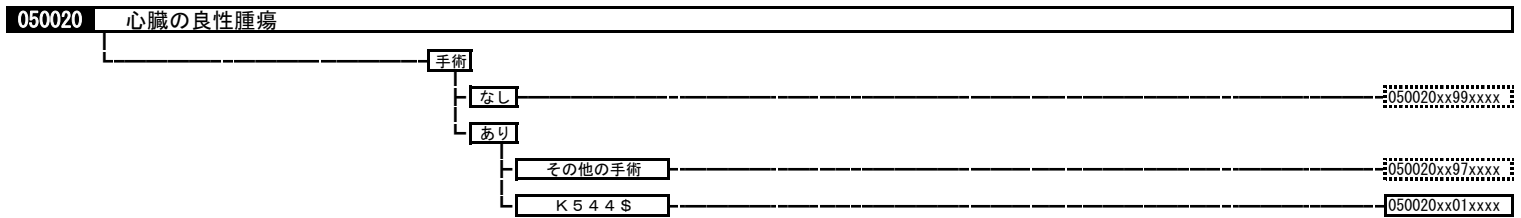
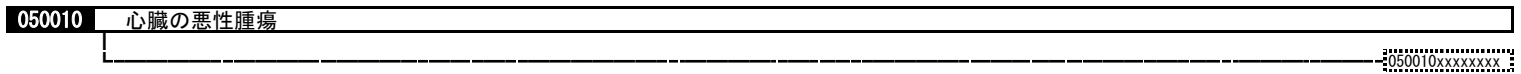
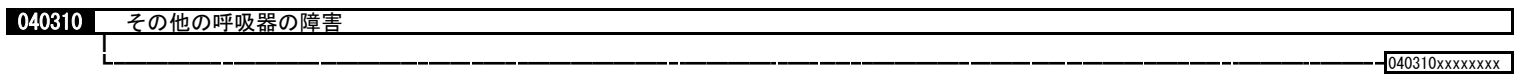
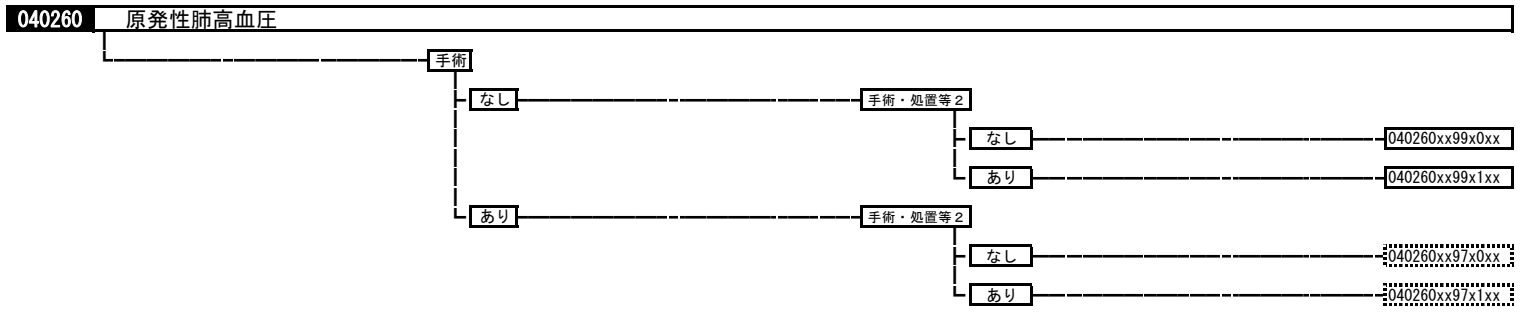
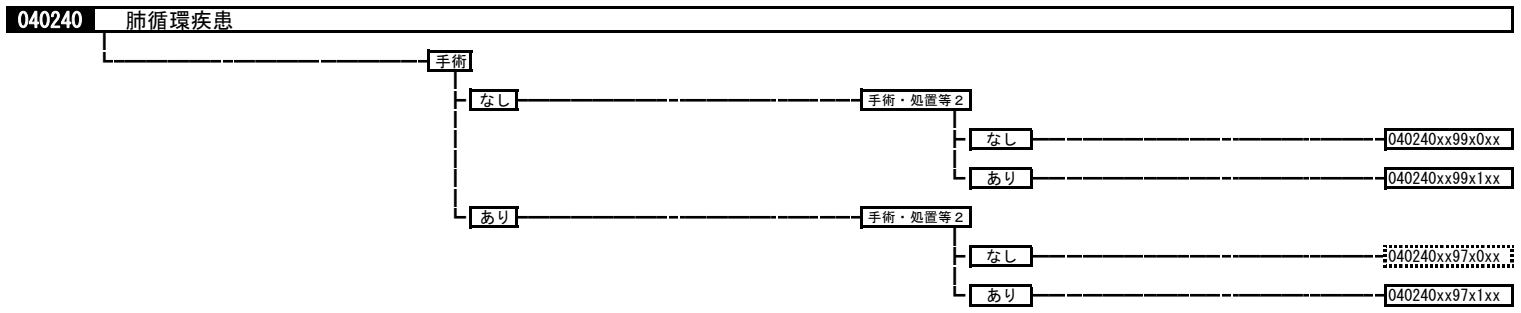

050030 急性心筋梗塞、再発性心筋梗塞

手術・処置等 2
 1: 人工腎臓
 2: SPECT、シンチグラム
 3: tPA
 4: 体外ペースメーカーなど

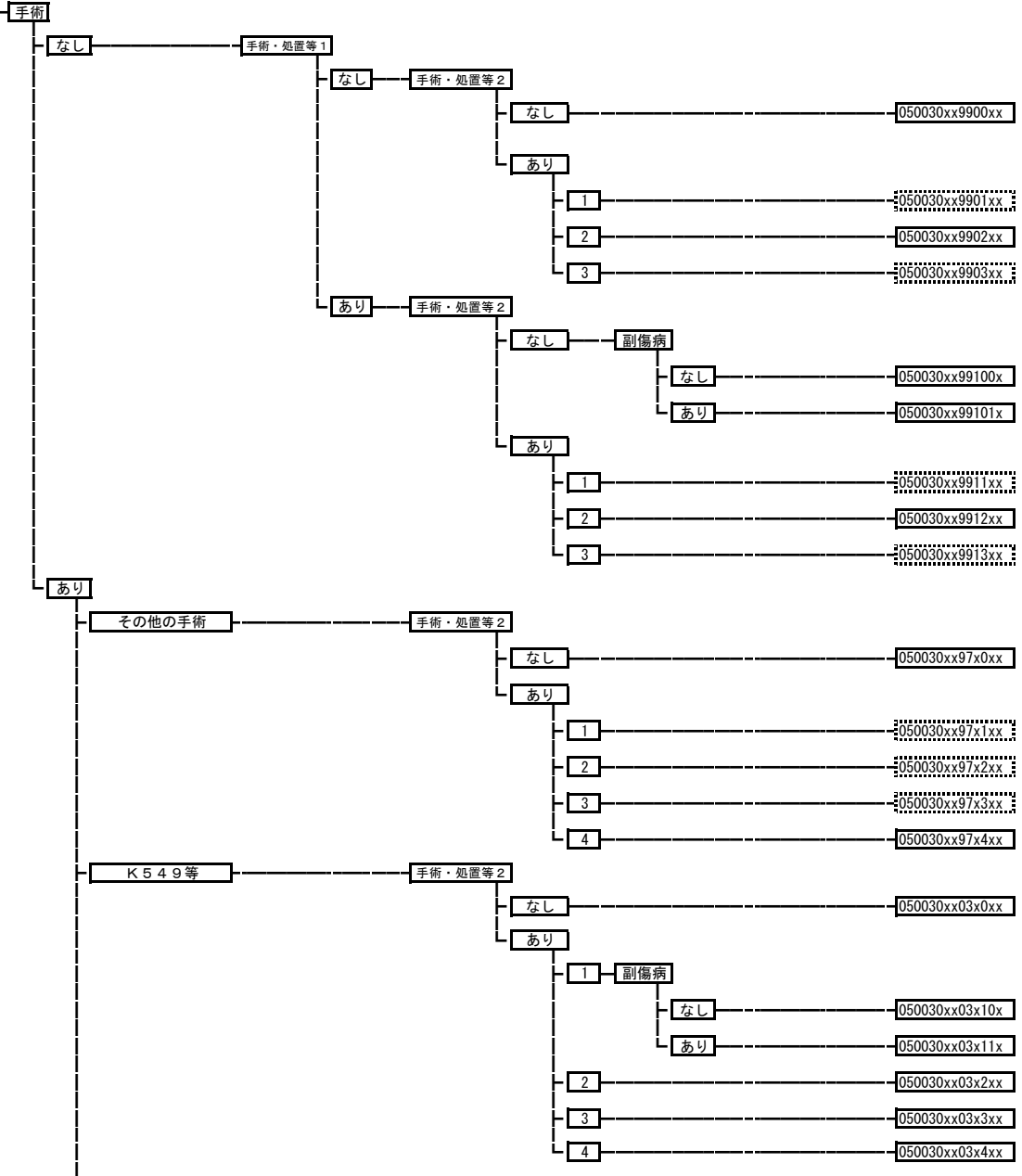

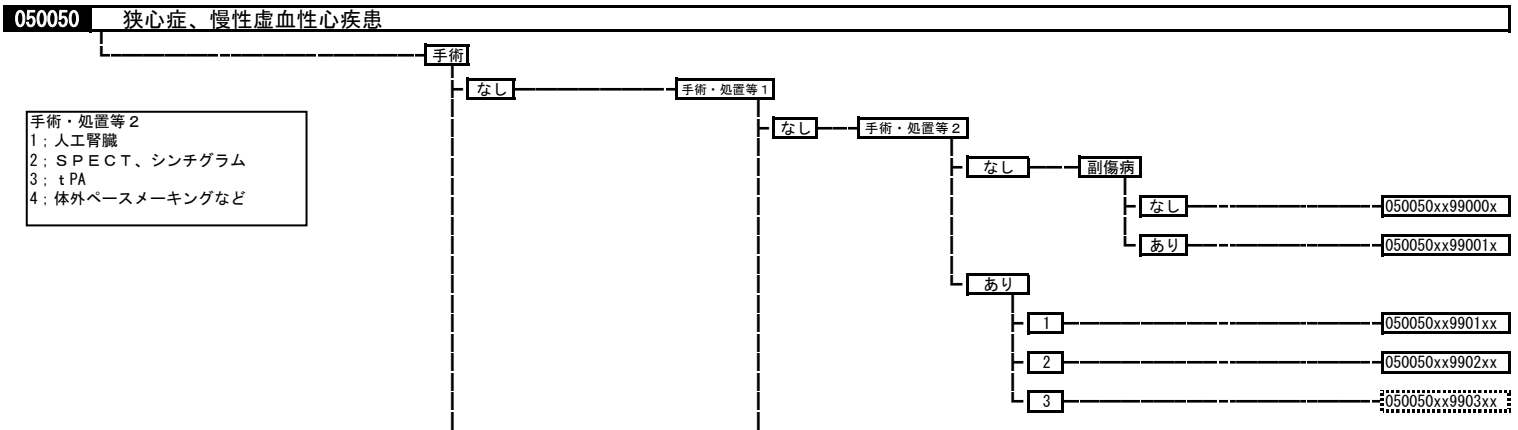
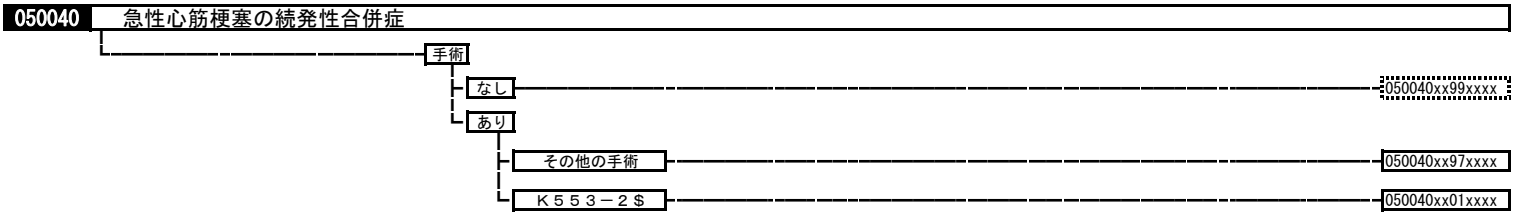
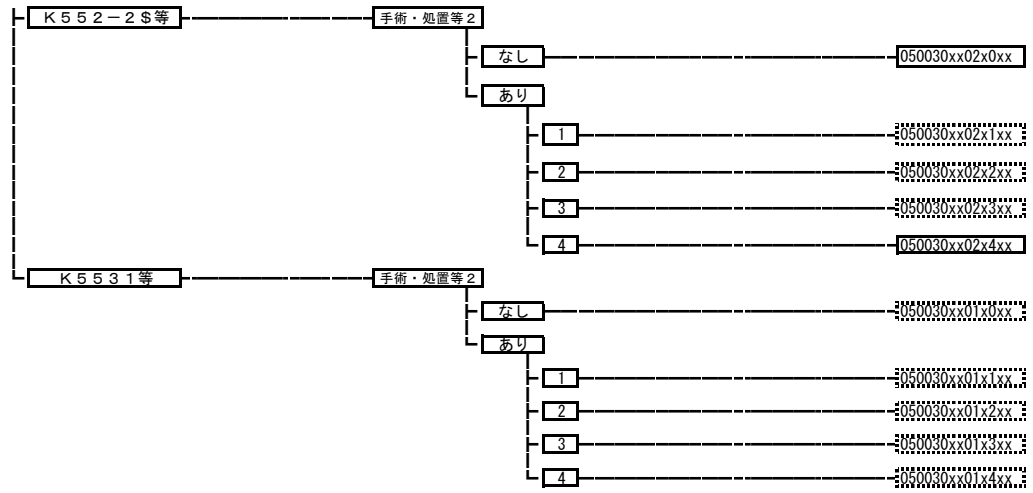

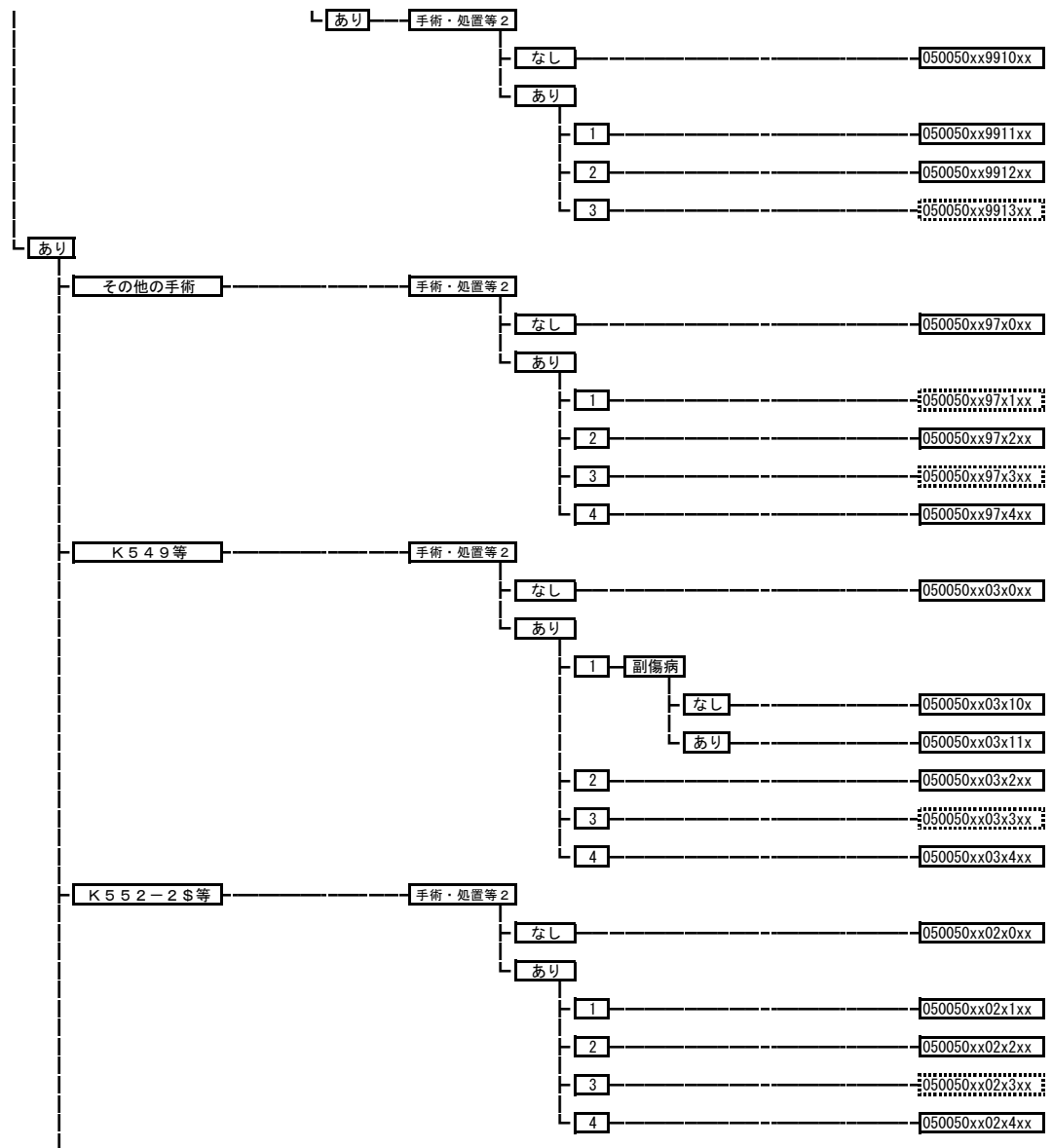

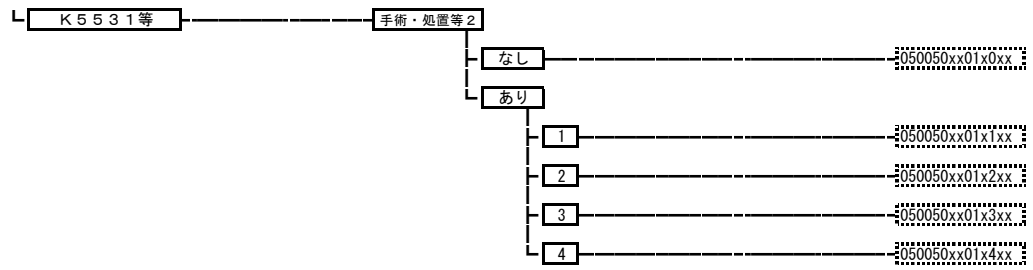

050060 心筋症

手術・処置等2
1: 人工腎臓
2: SPECT、シンチグラム
4: 体外ペースメーカーなど

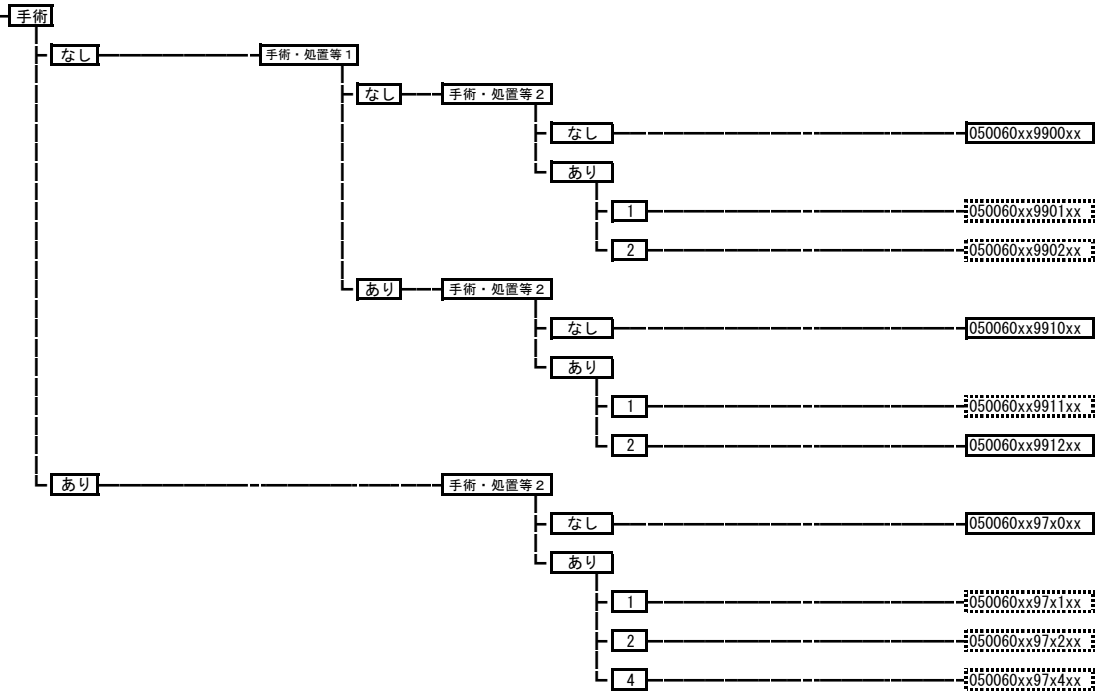

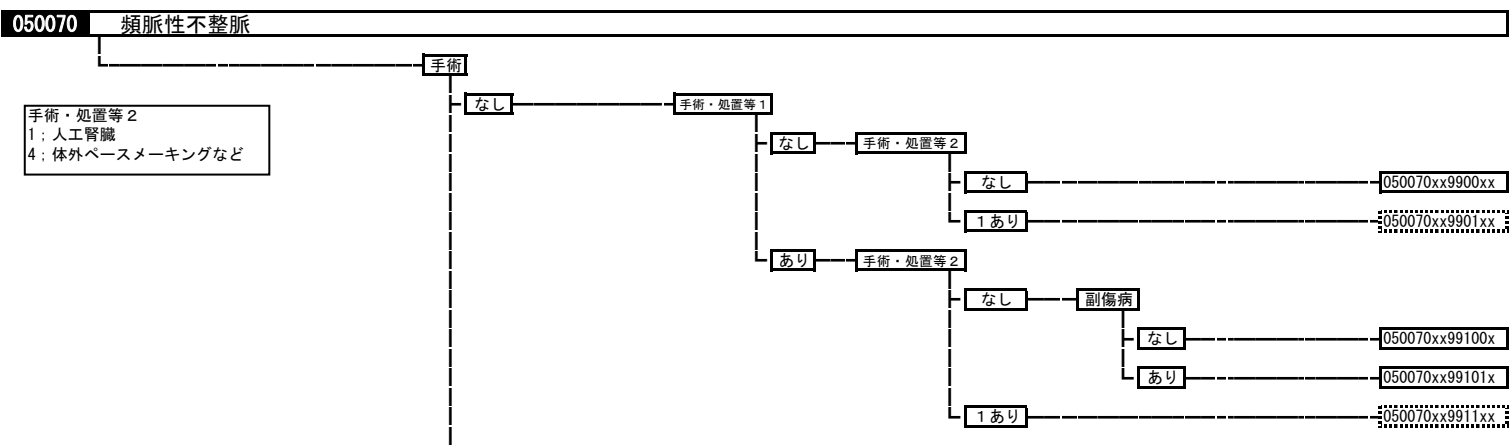
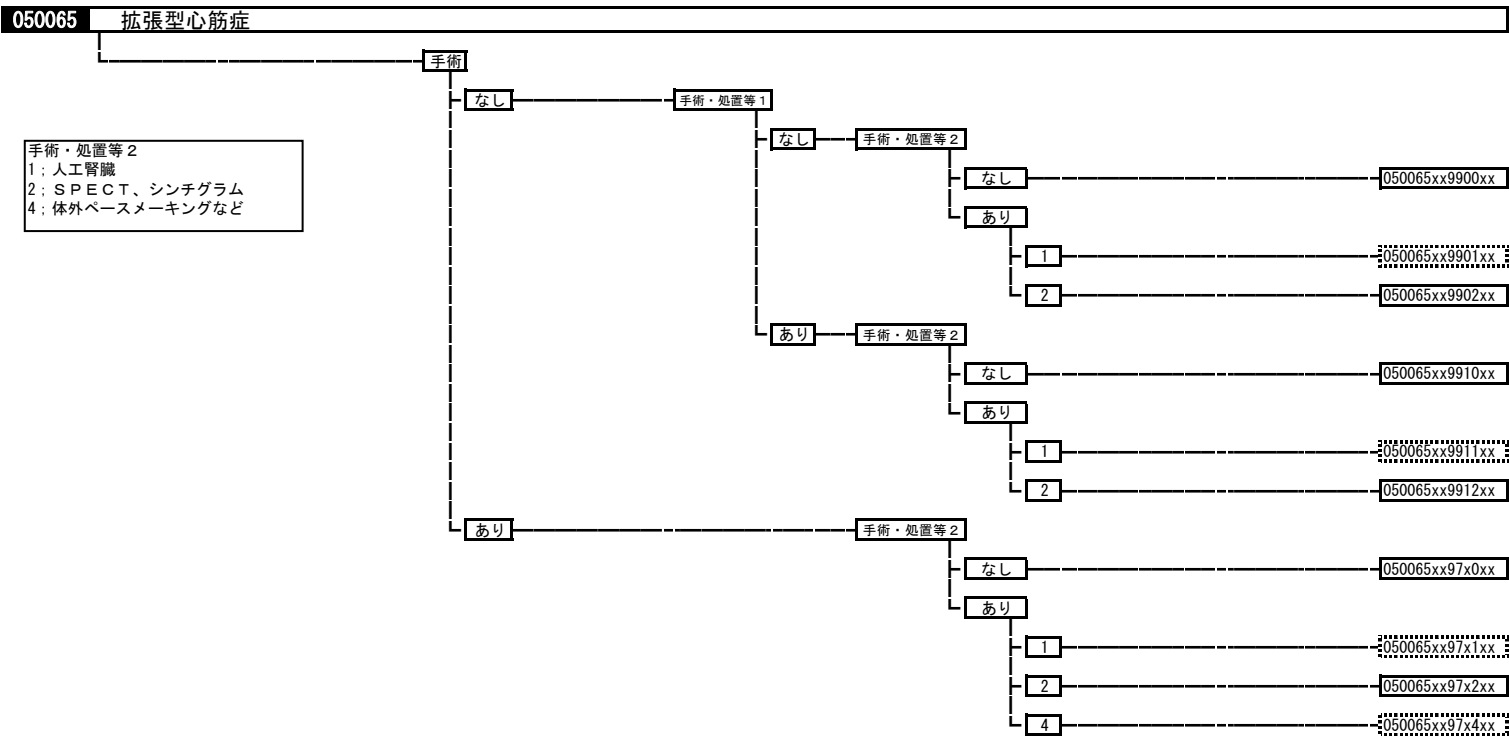

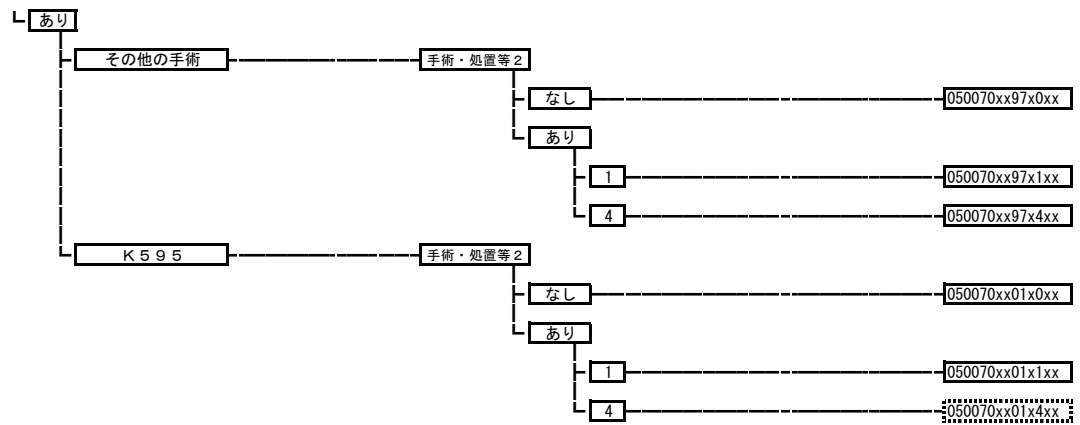

050080 弁膜症

手術・処置等 2
1: 人工腎臓
4: 体外ペースメーカーなど

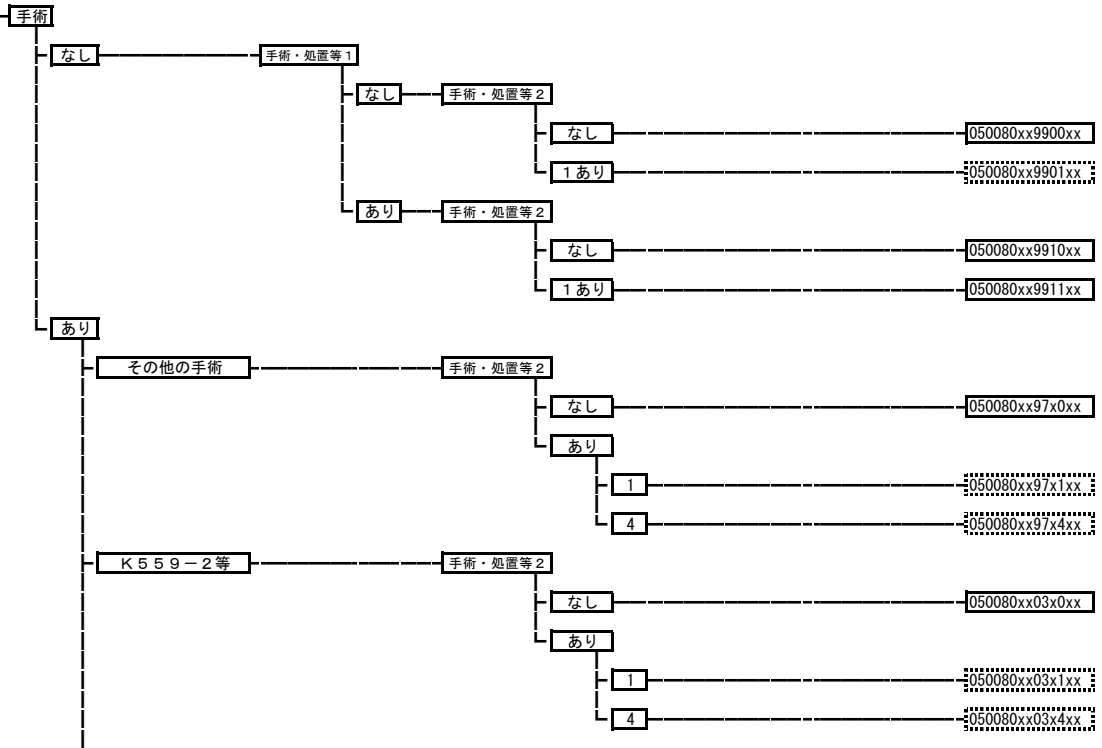

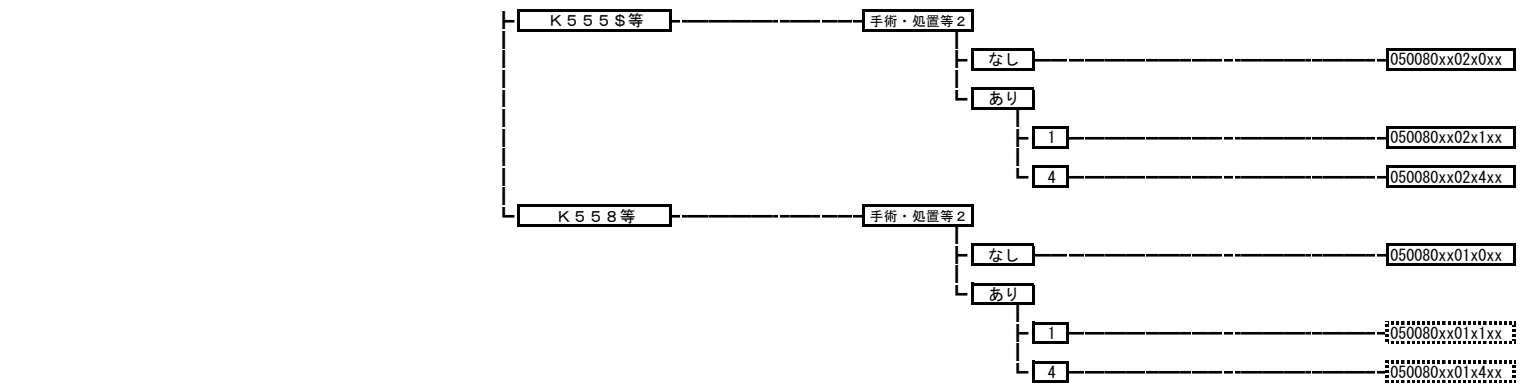

050085 連合弁膜症

手術・処置等2
1: 人工腎臓
4: 体外ペースメーカーなど

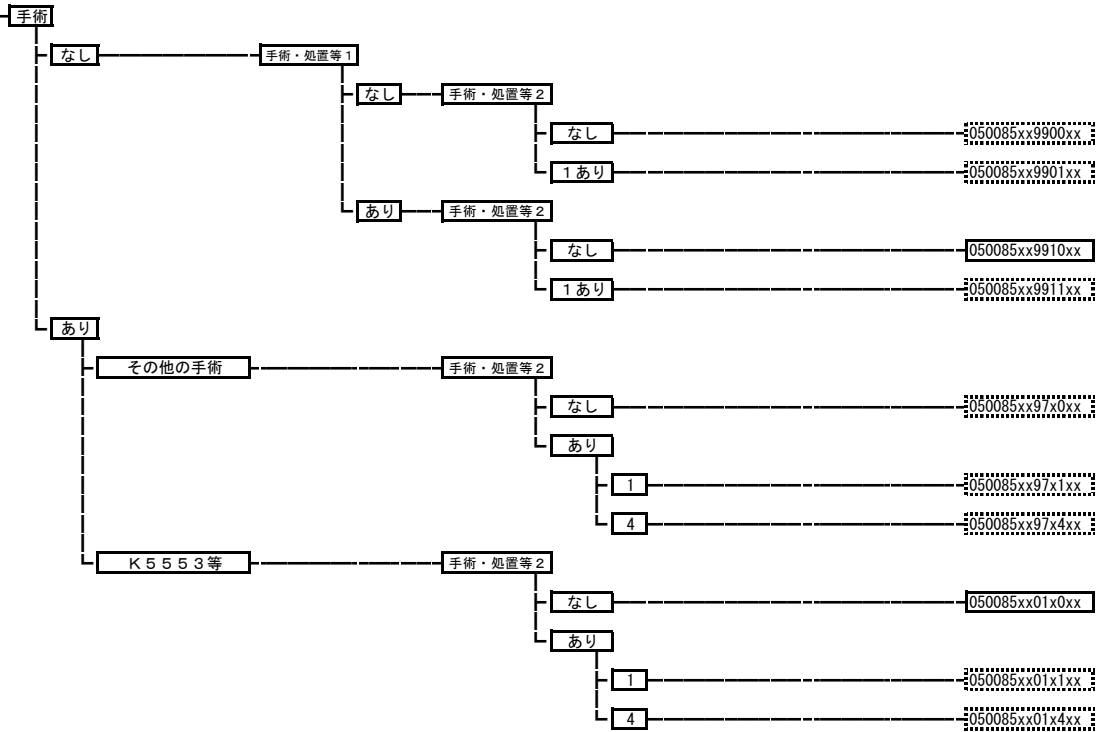

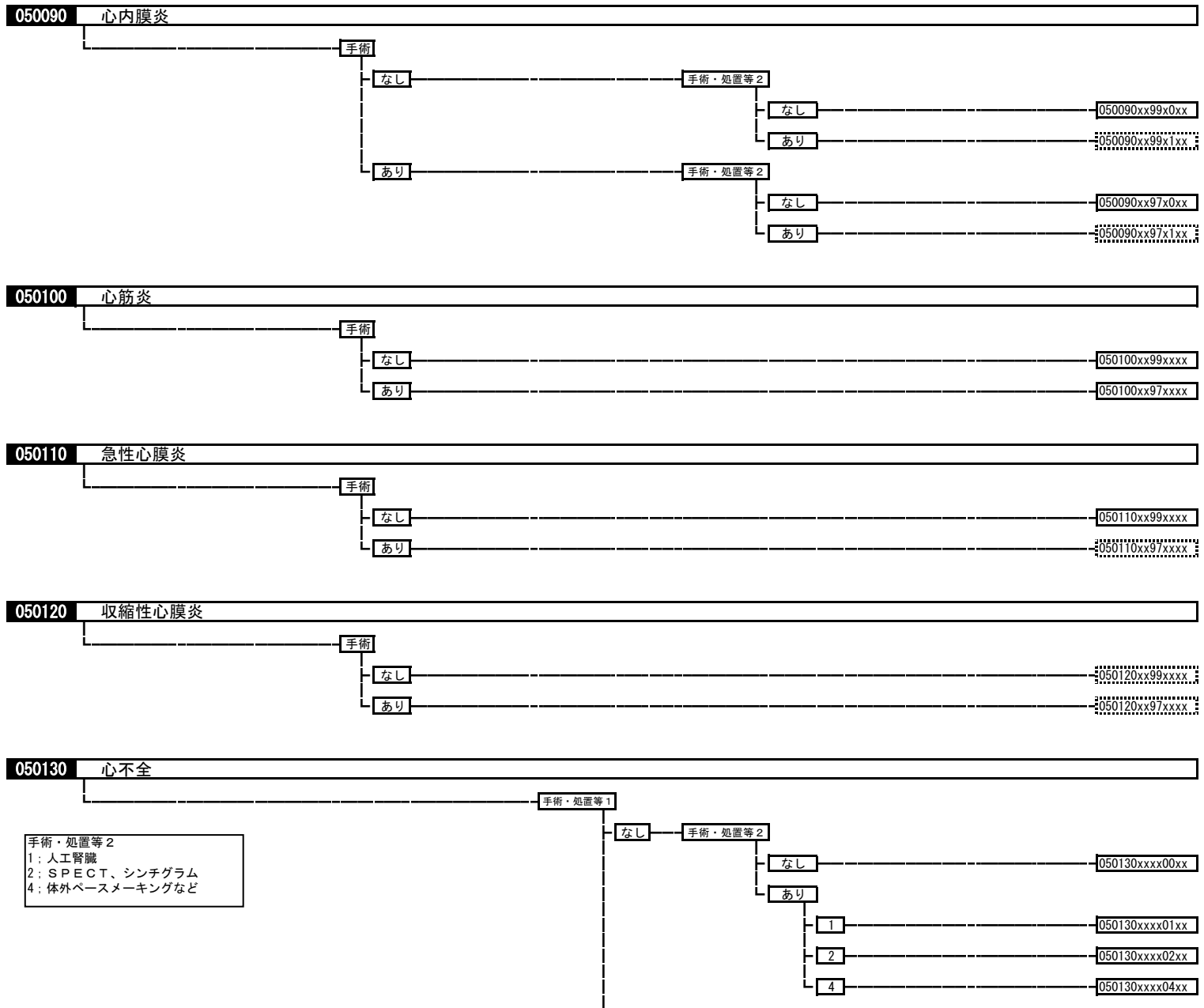

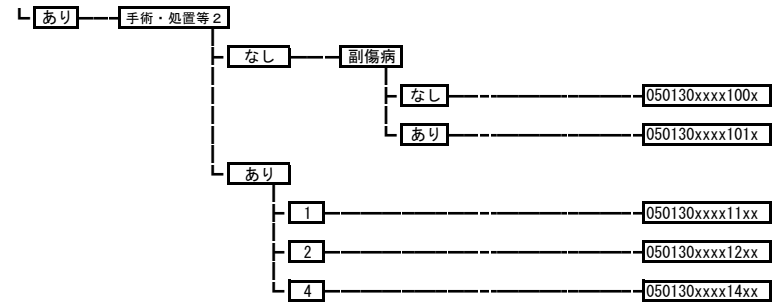

050140 高血圧性疾患

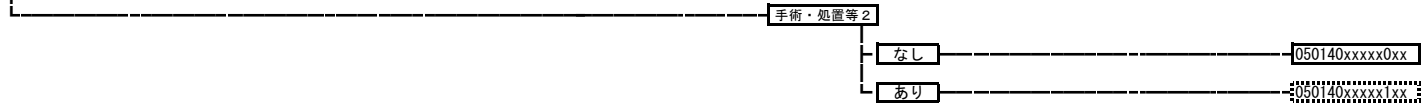

050161 解離性大動脈瘤

手術・処置等 2
1: 人工腎臓
4: 体外ペースメーカーなど

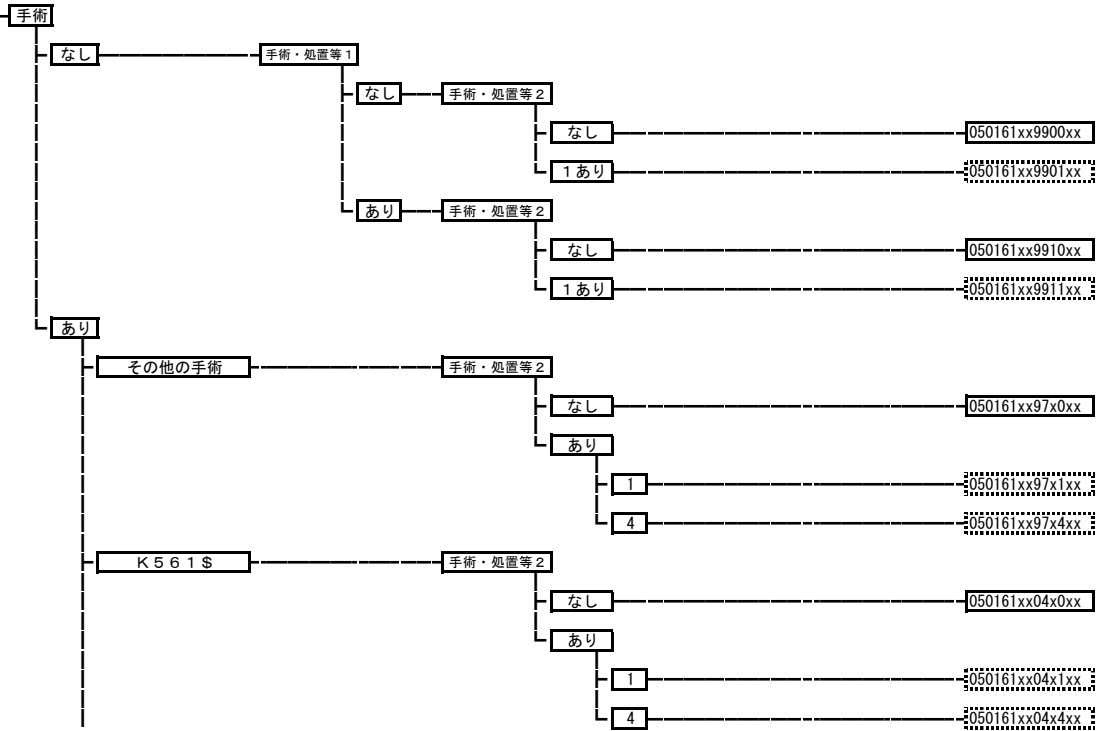

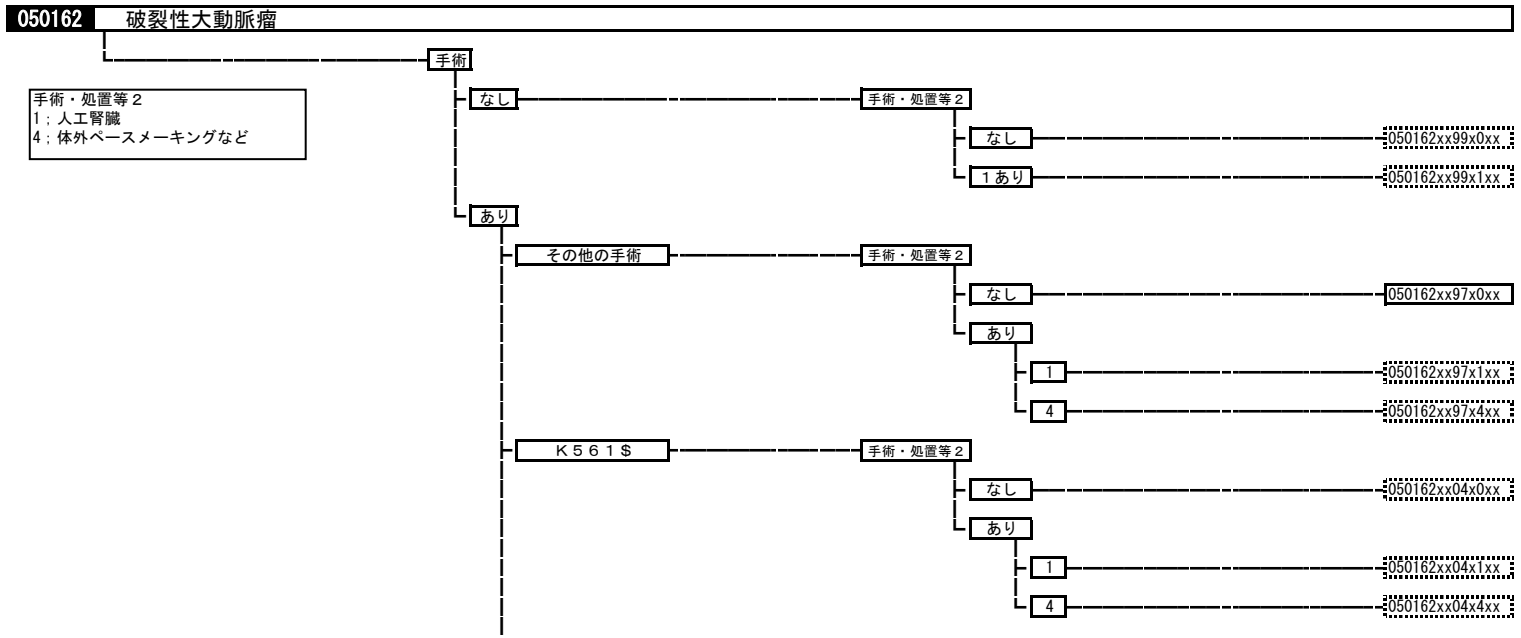
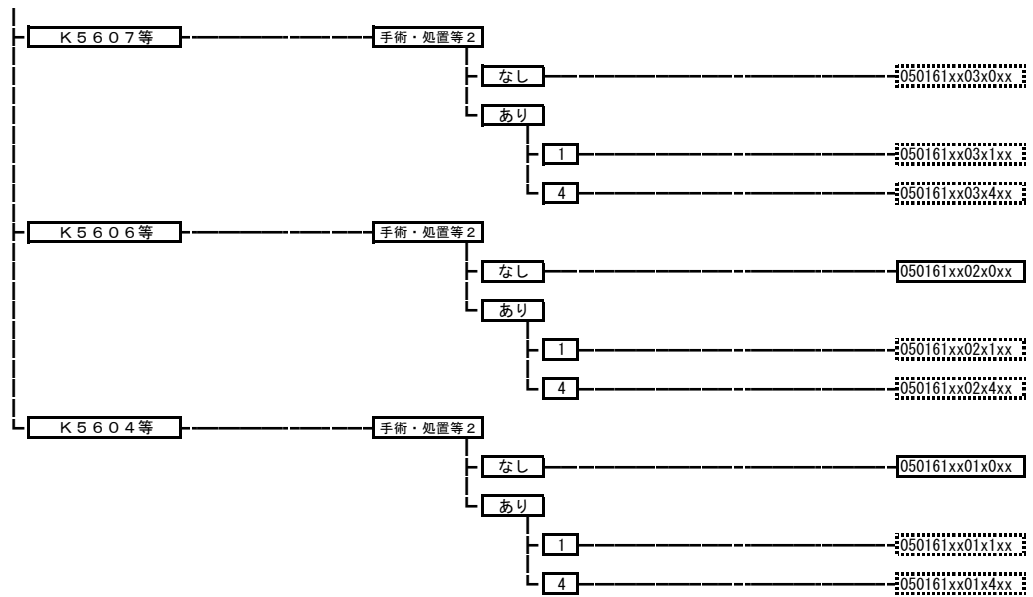

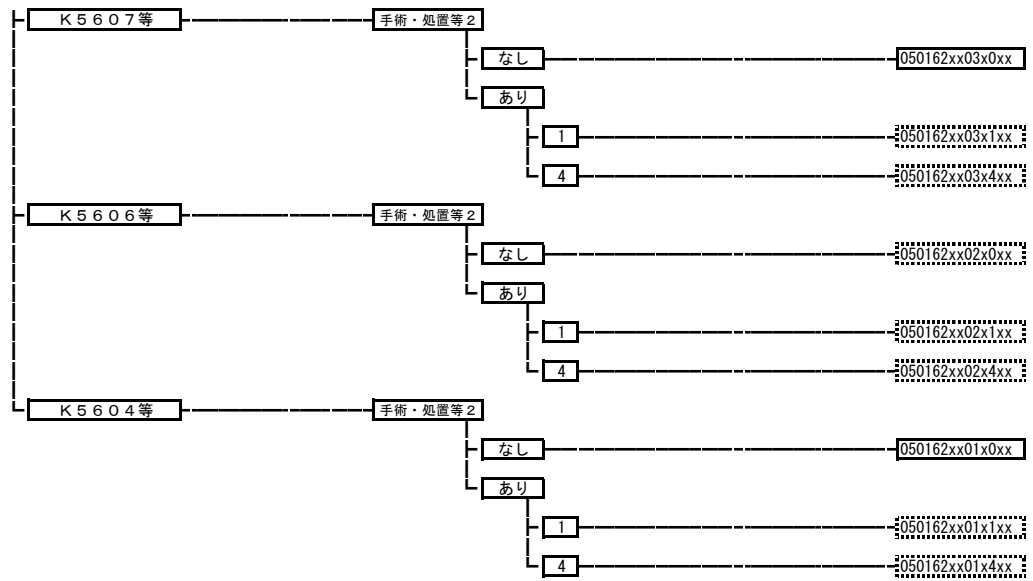

050163 非破裂性大動脈瘤、腸骨動脈瘤

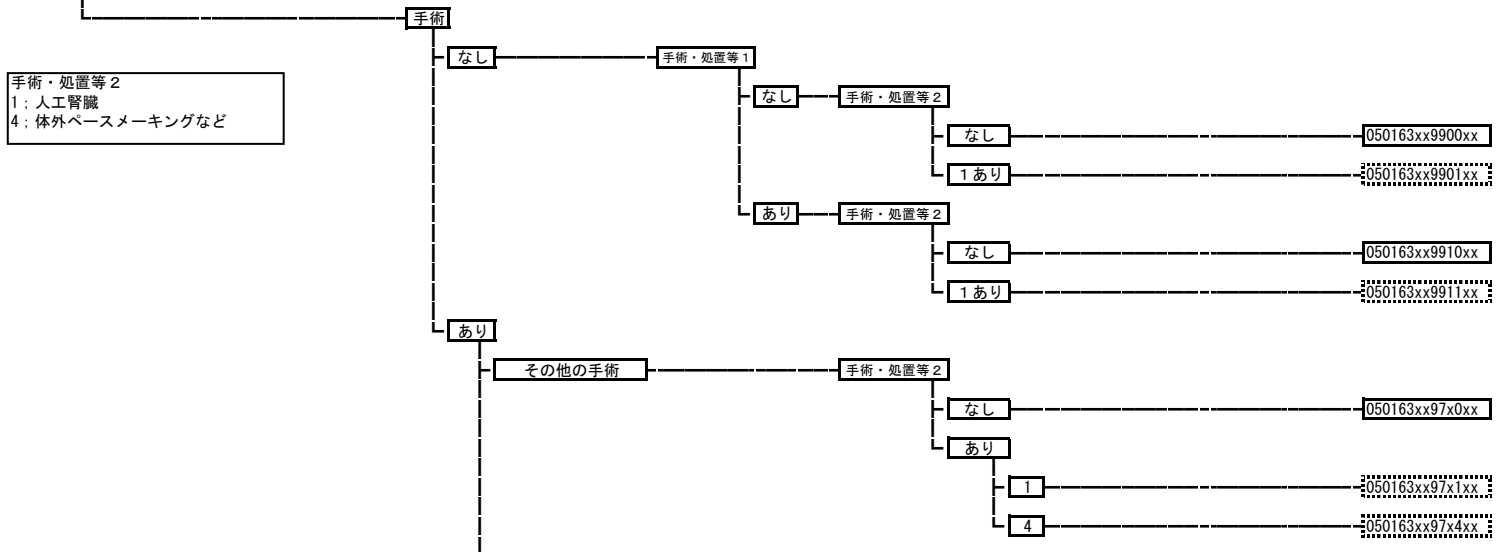

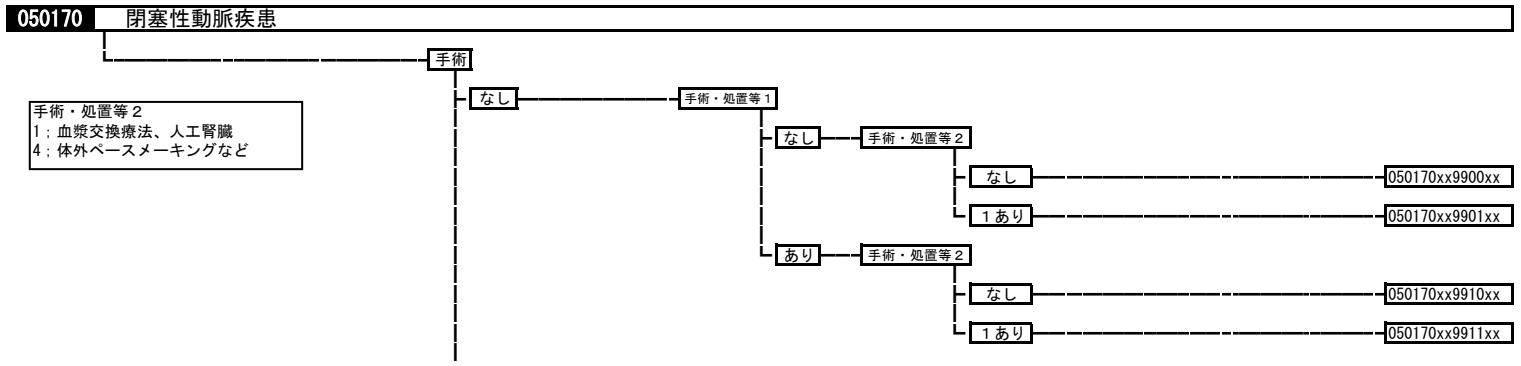
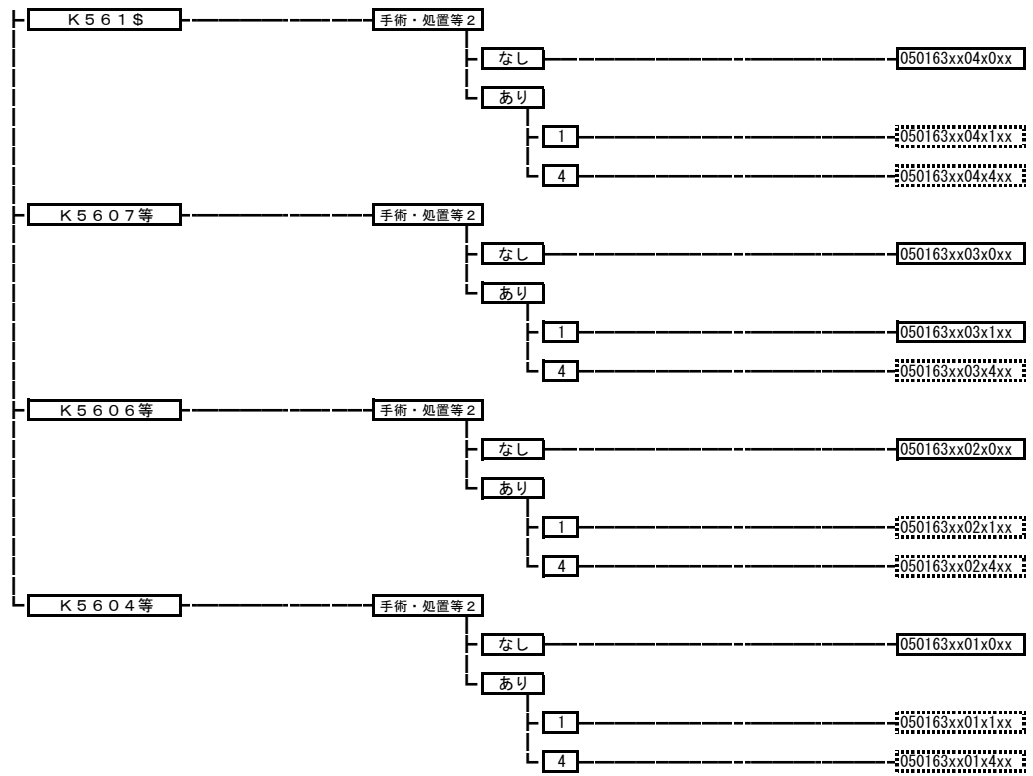

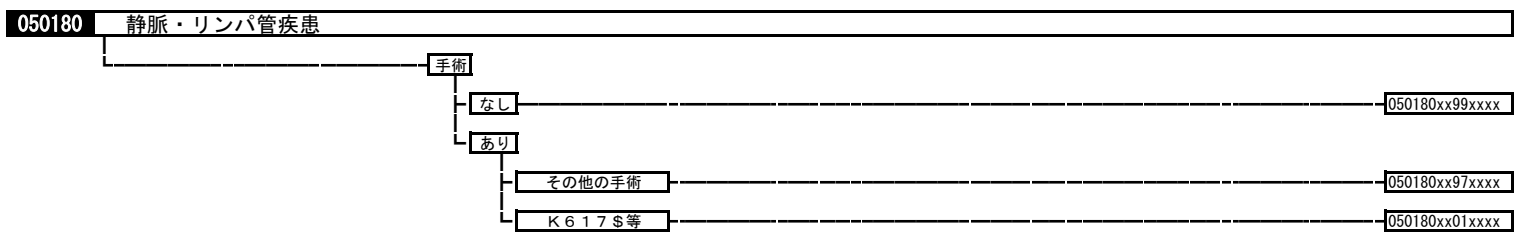
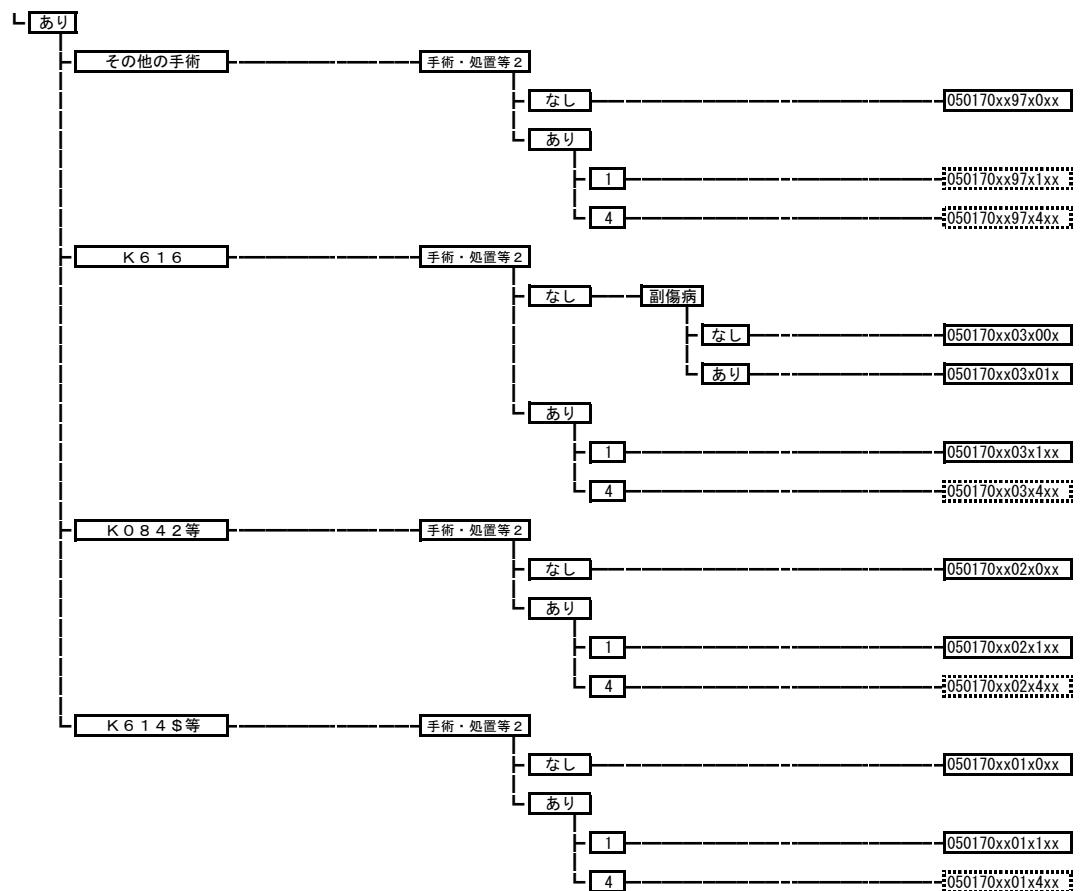

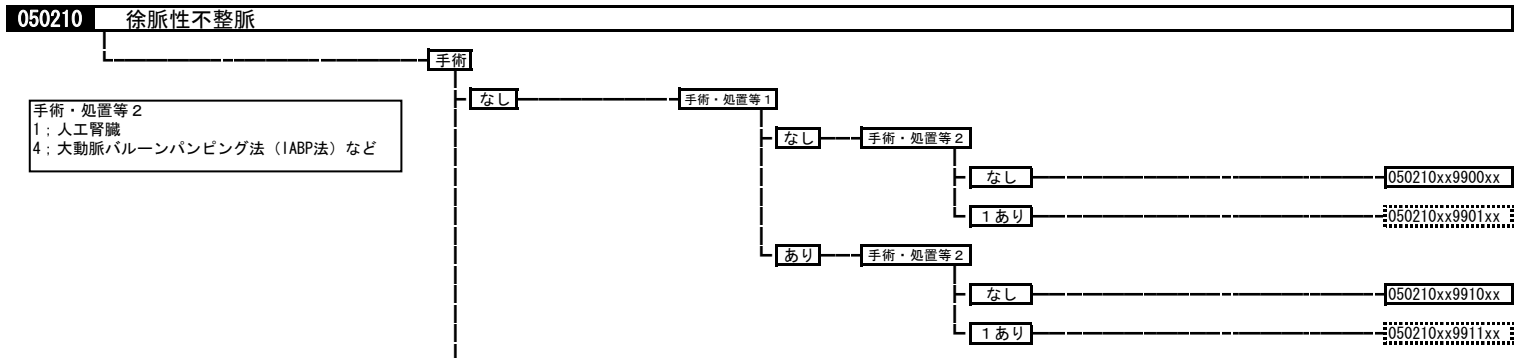
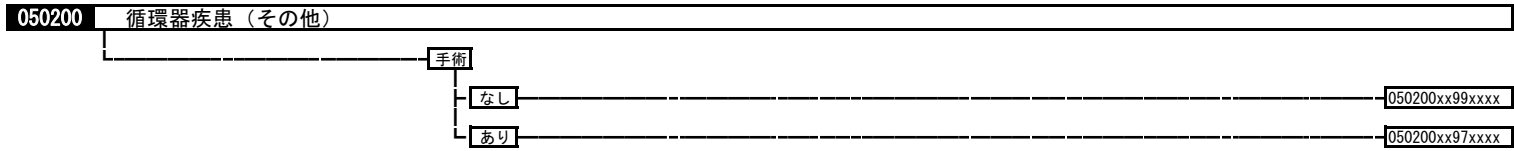
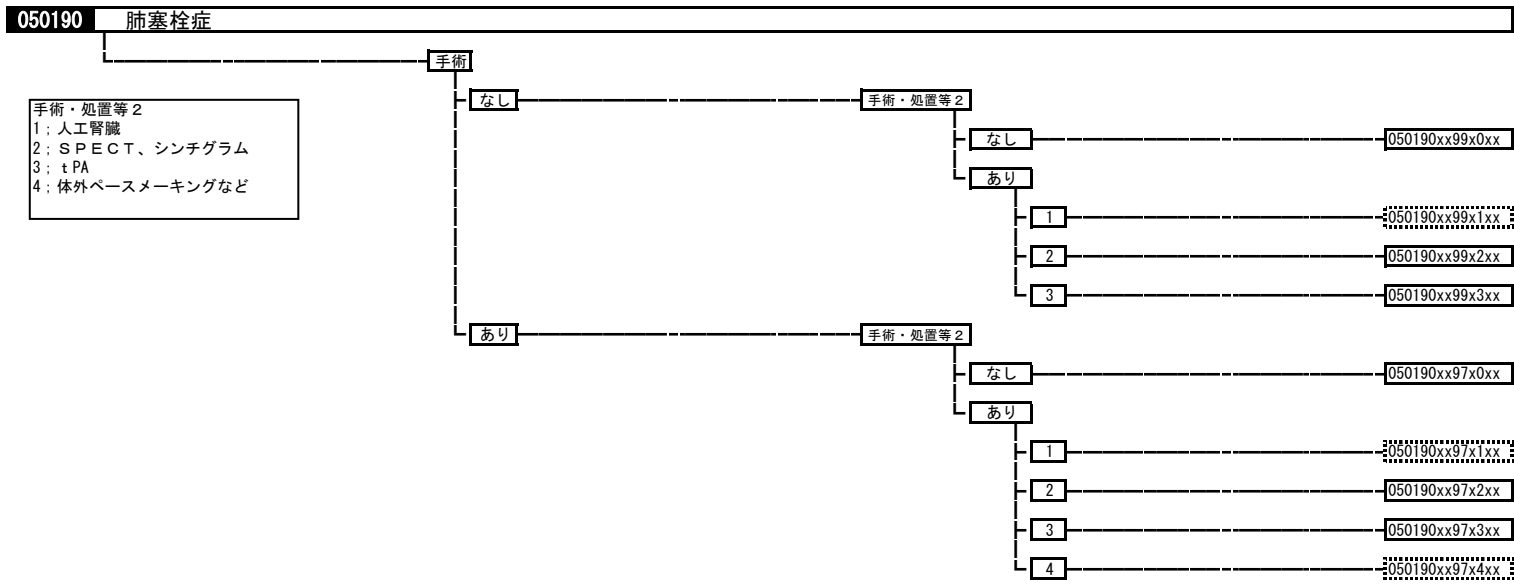

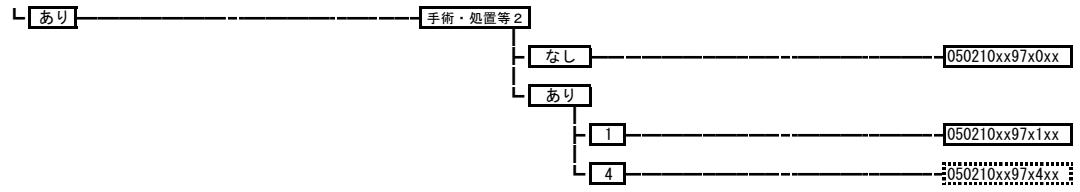

050340 その他の循環器の障害

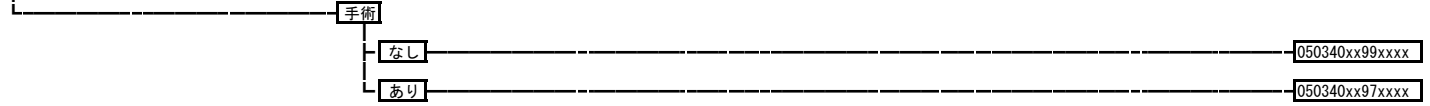

060010 食道の悪性腫瘍（頸部を含む。）

手術・処置等 2
 1：人工呼吸など
 2：放射線療法
 3：化学療法あり、放射線療法なし

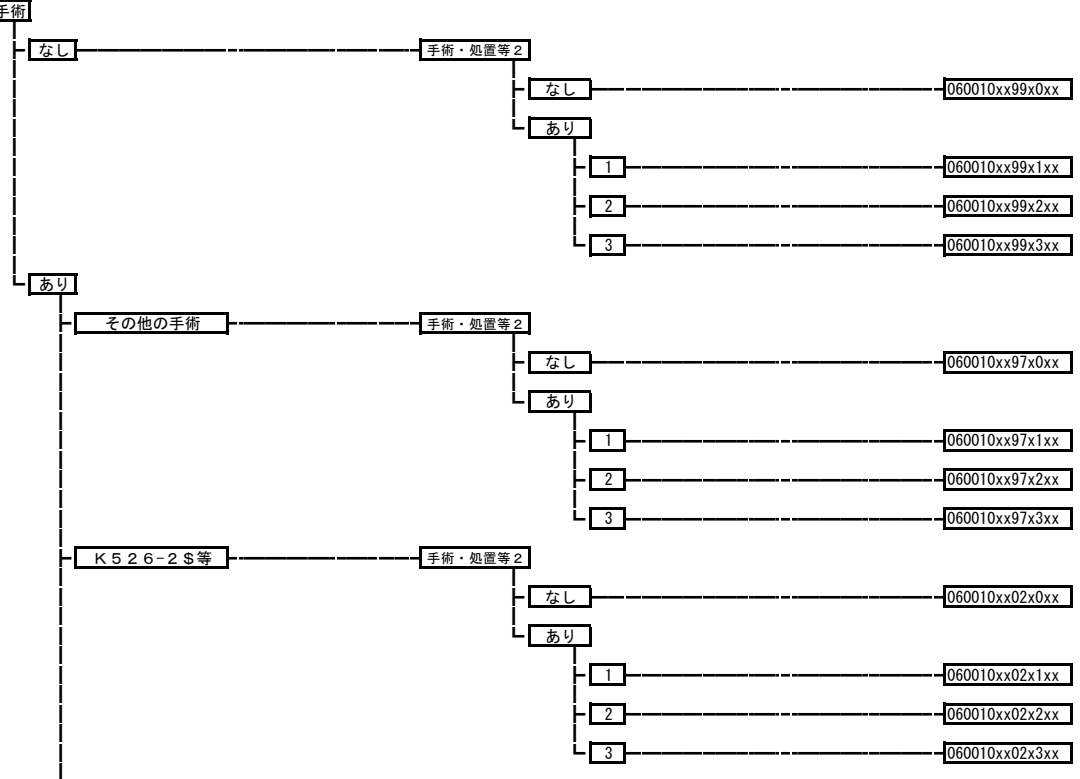

060020 胃の悪性腫瘍

手術・処置等 2
 1: 人工呼吸など
 2: 放射線療法
 3: 化学療法あり、放射線療法なし

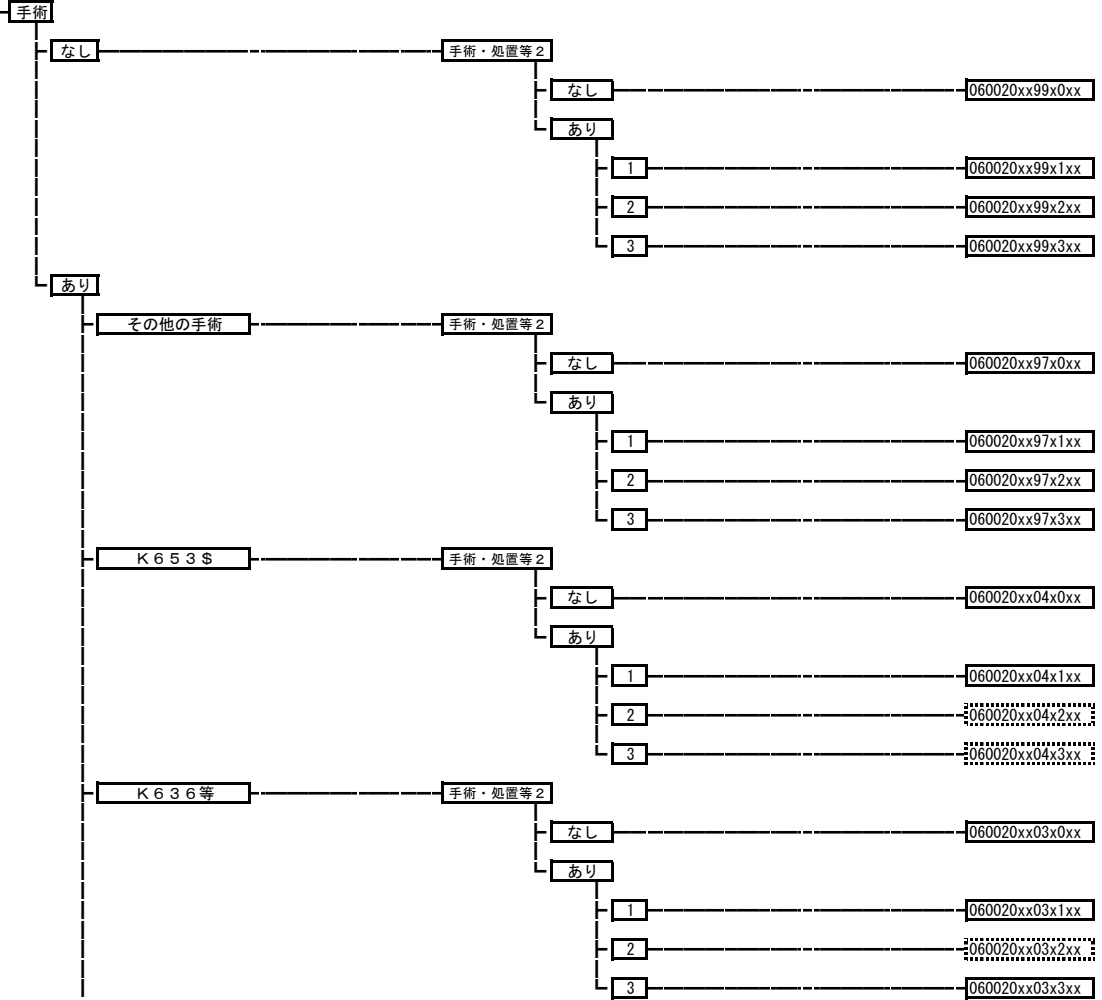
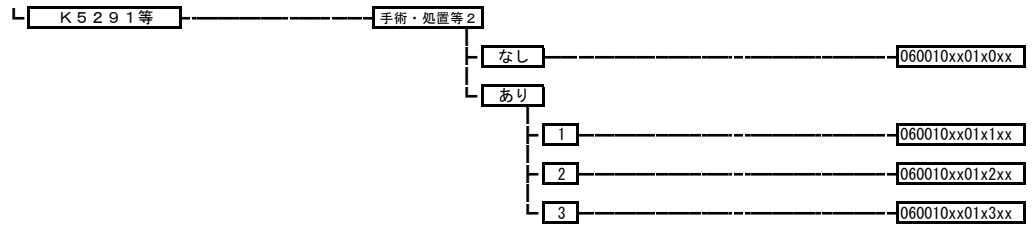

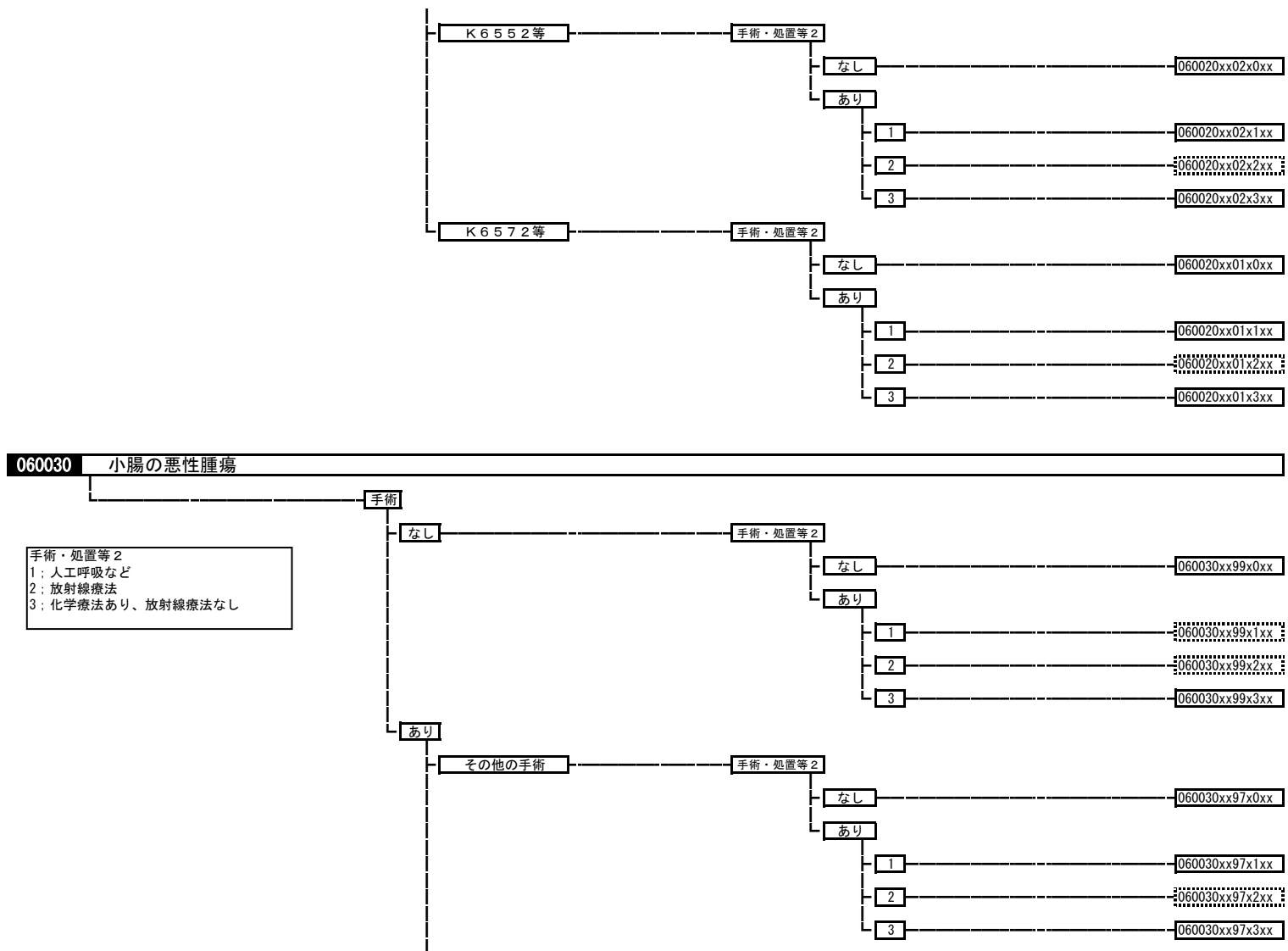

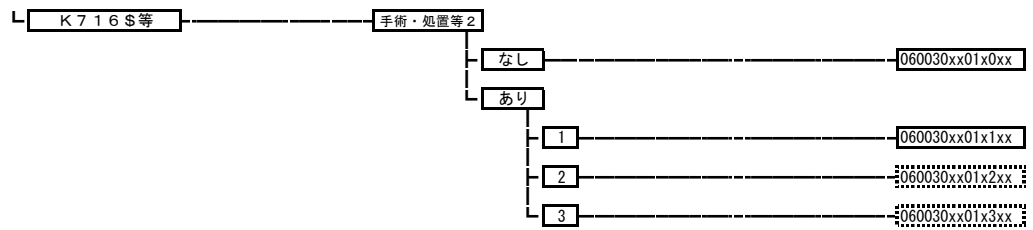

060035 大腸（上行結腸からS状結腸）の悪性腫瘍

手術・処置等 2
 1：人工呼吸など
 2：放射線療法
 3：化学療法あり、放射線療法なし
 4：フルオロウラシル+レボホリナートカルシウム+オキサリプラチンあり
 5：ペバシズマブ

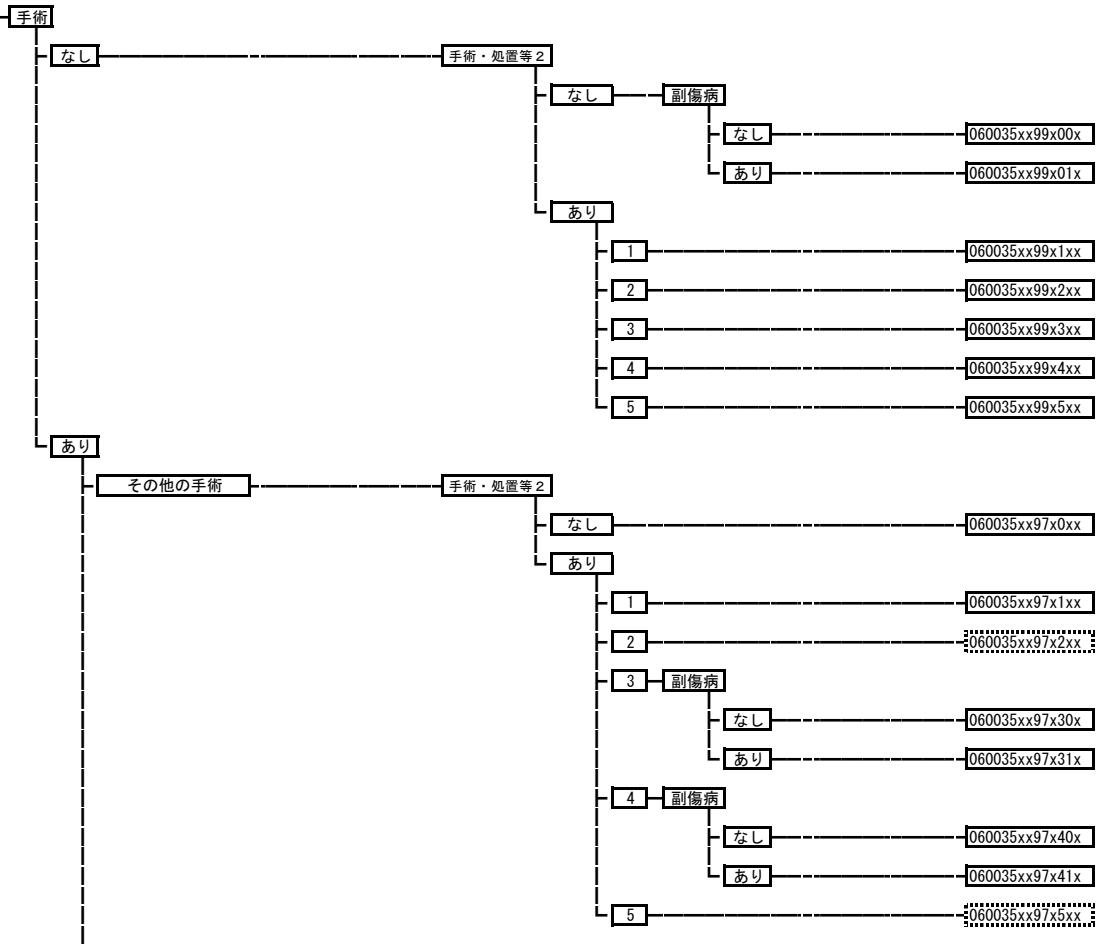

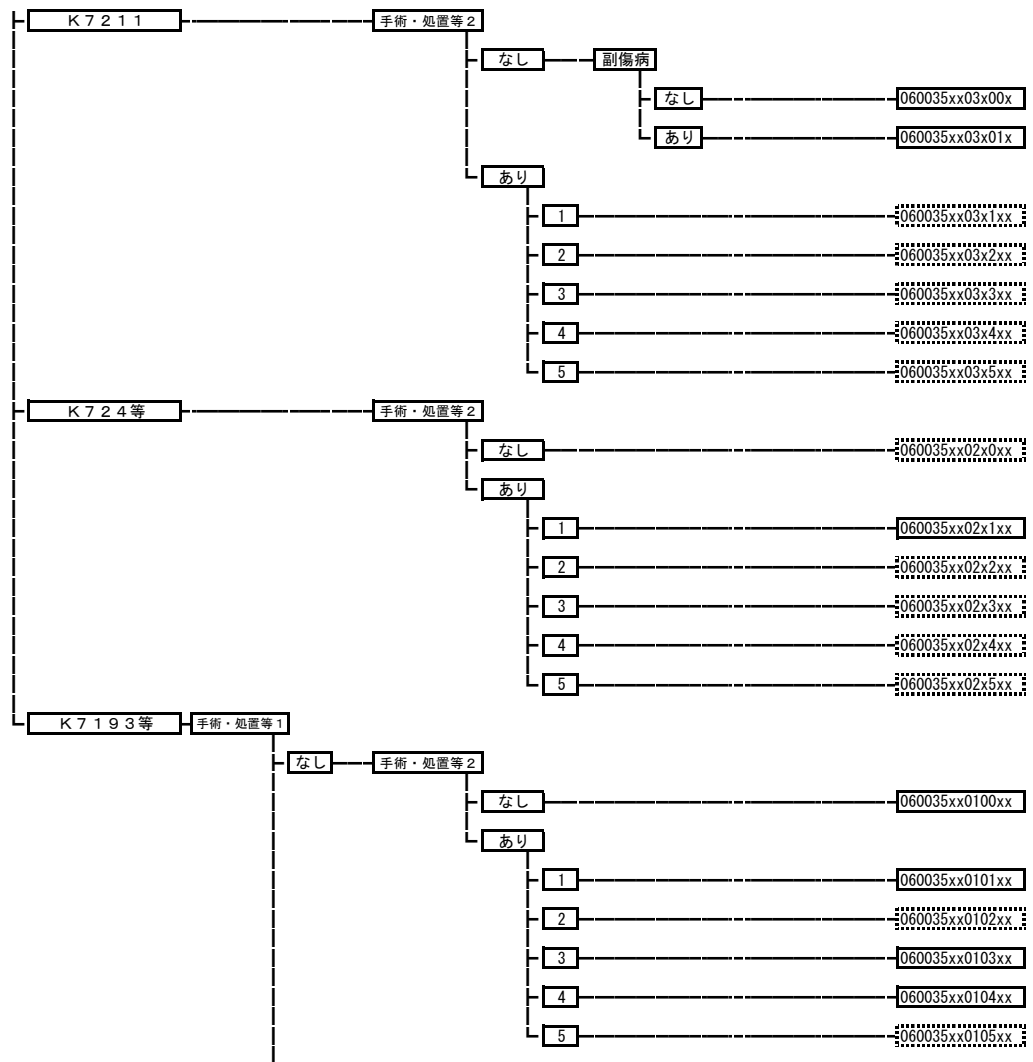

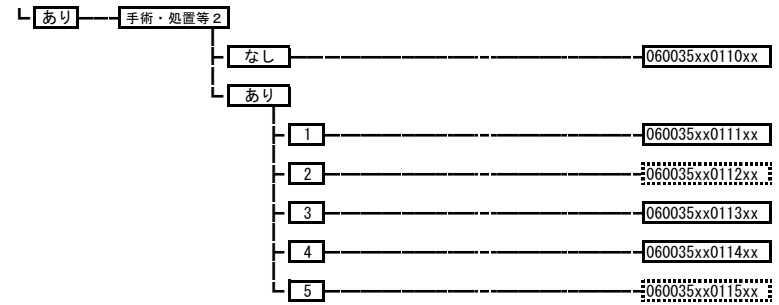

060040 直腸肛門（直腸・S状結腸から肛門）の悪性腫瘍

手術・処置等2
 1: 人工呼吸など
 2: 放射線療法
 3: 化学療法あり、放射線療法なし
 4: フルオロウラシル+レボホリナートカルシウム
 +オキサリプラチンあり
 5: ペバシズマブ

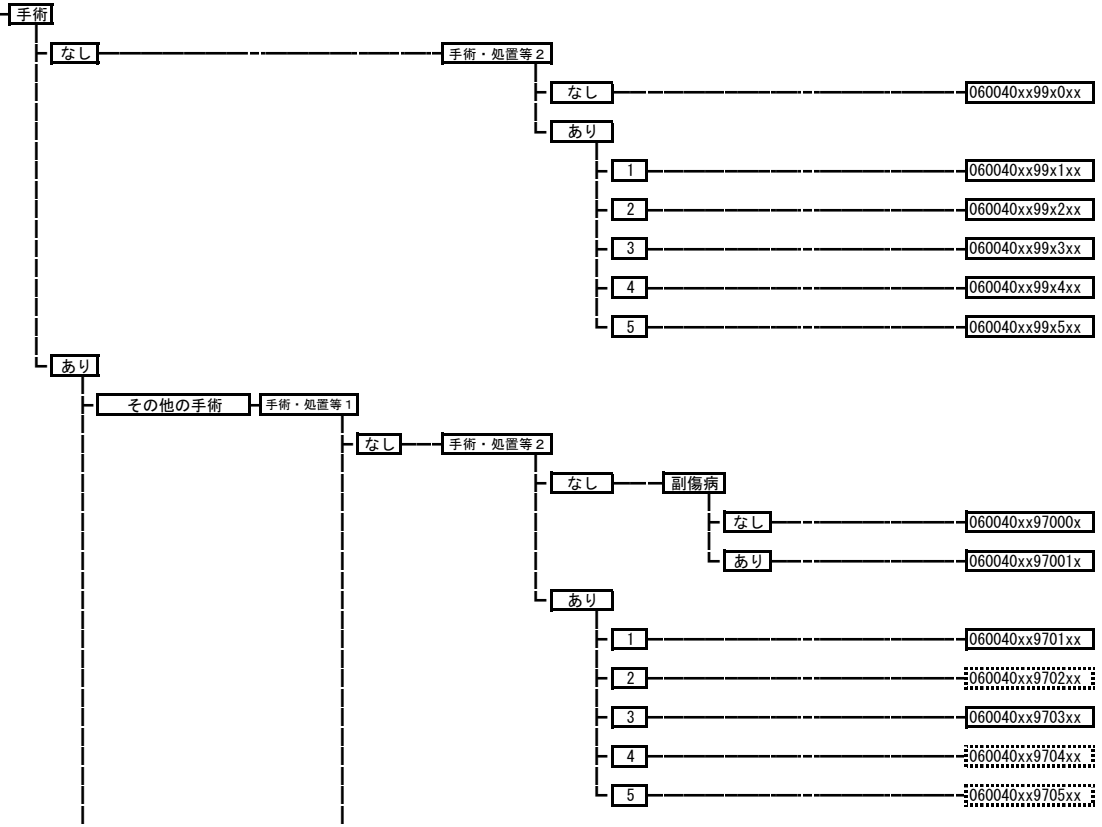

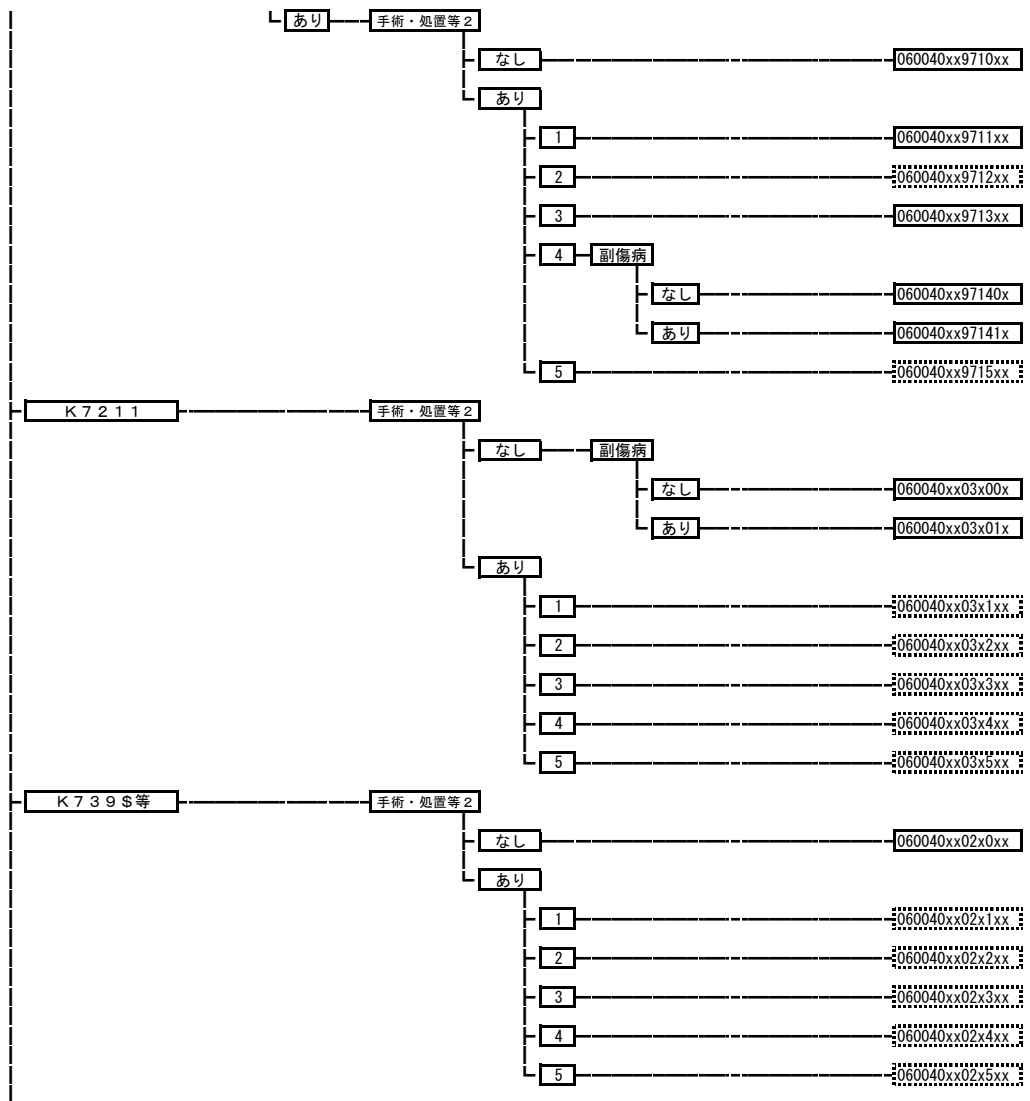

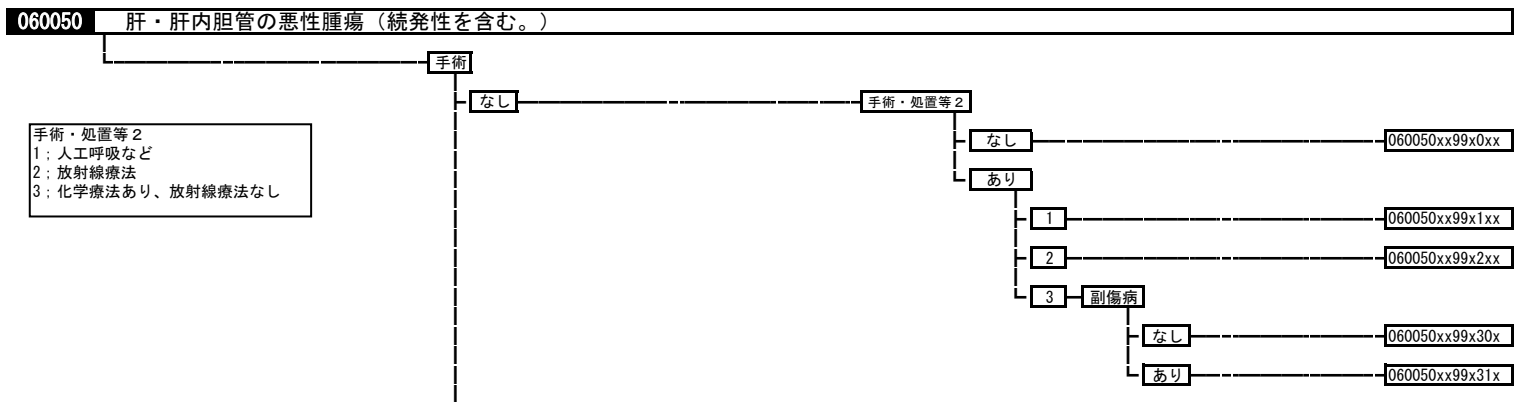
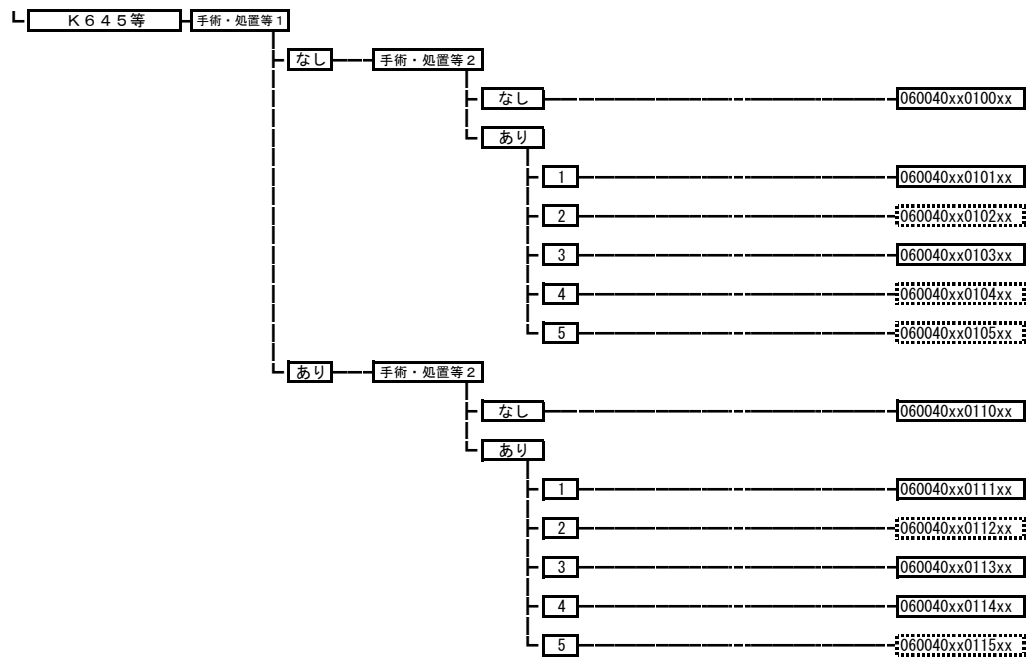

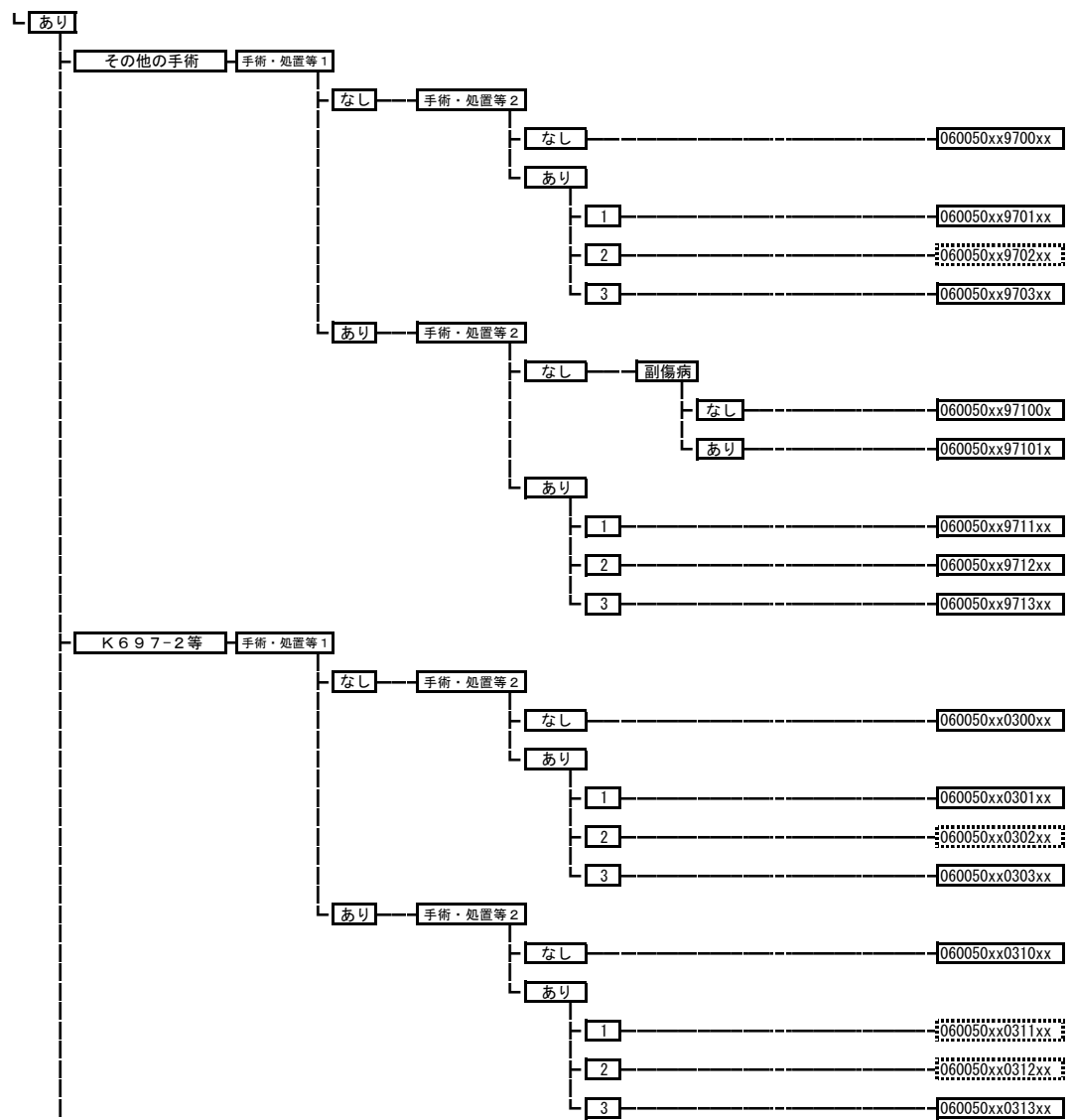

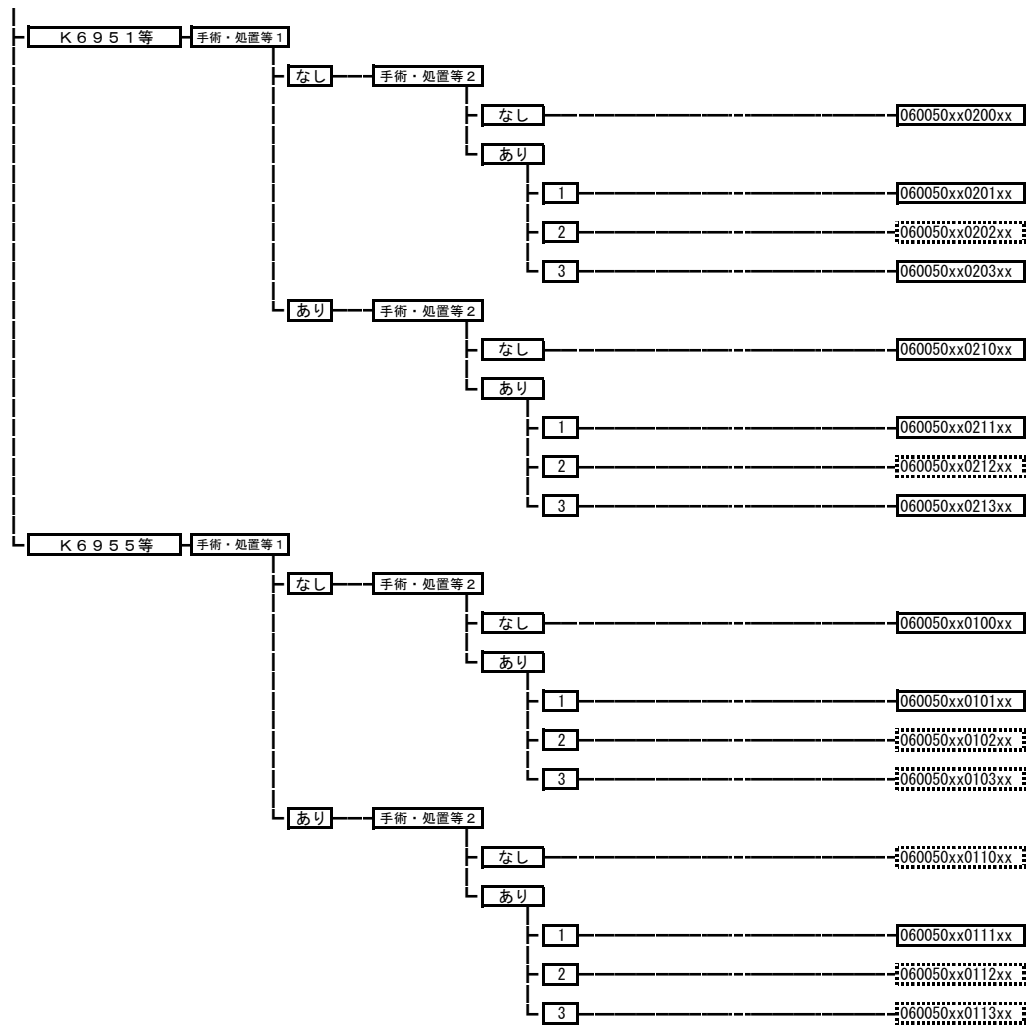

060060 胆嚢、肝外胆管の悪性腫瘍

手術・処置等2
 1: 人工呼吸など
 2: 化学療法なし、放射線療法あり
 3: 化学療法あり、放射線療法あり
 4: 化学療法あり、放射線療法なし

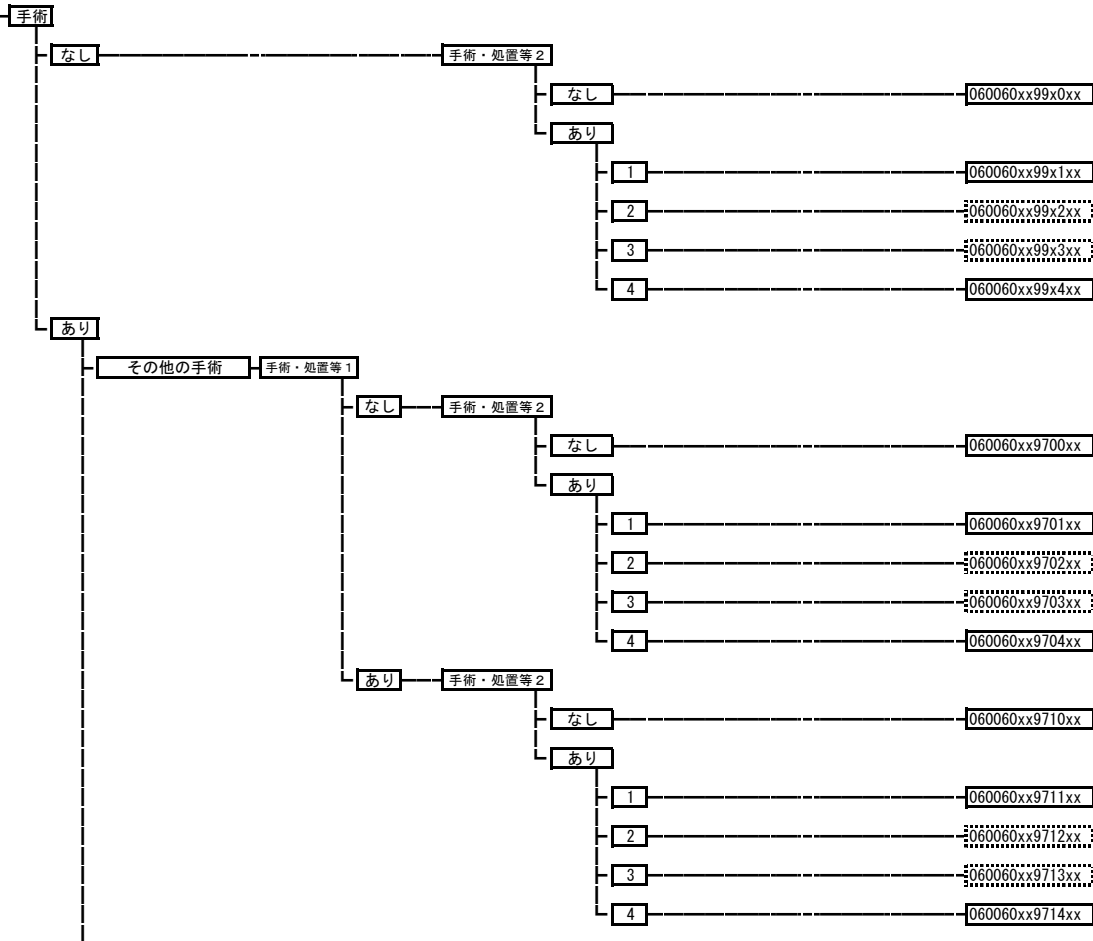

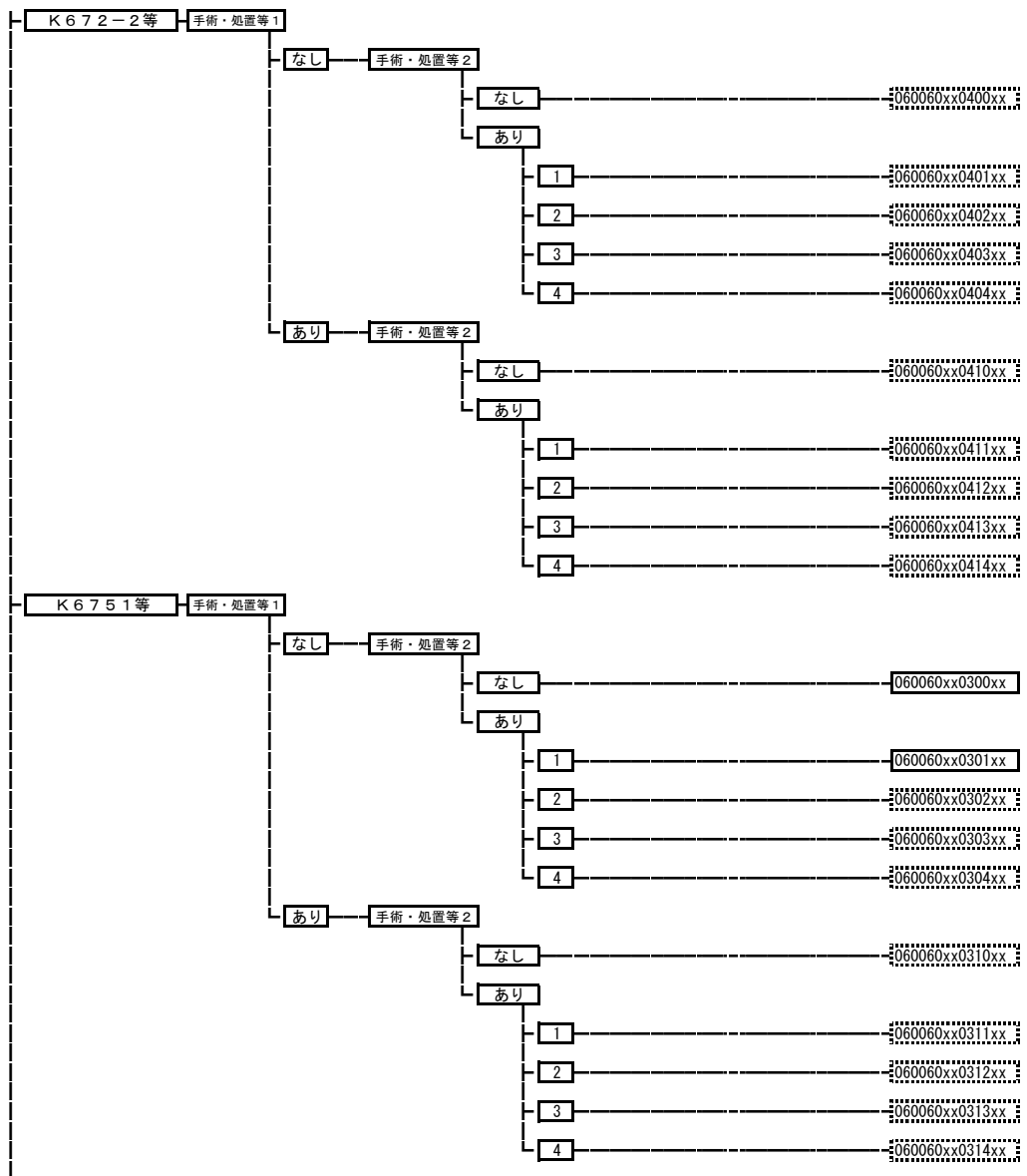

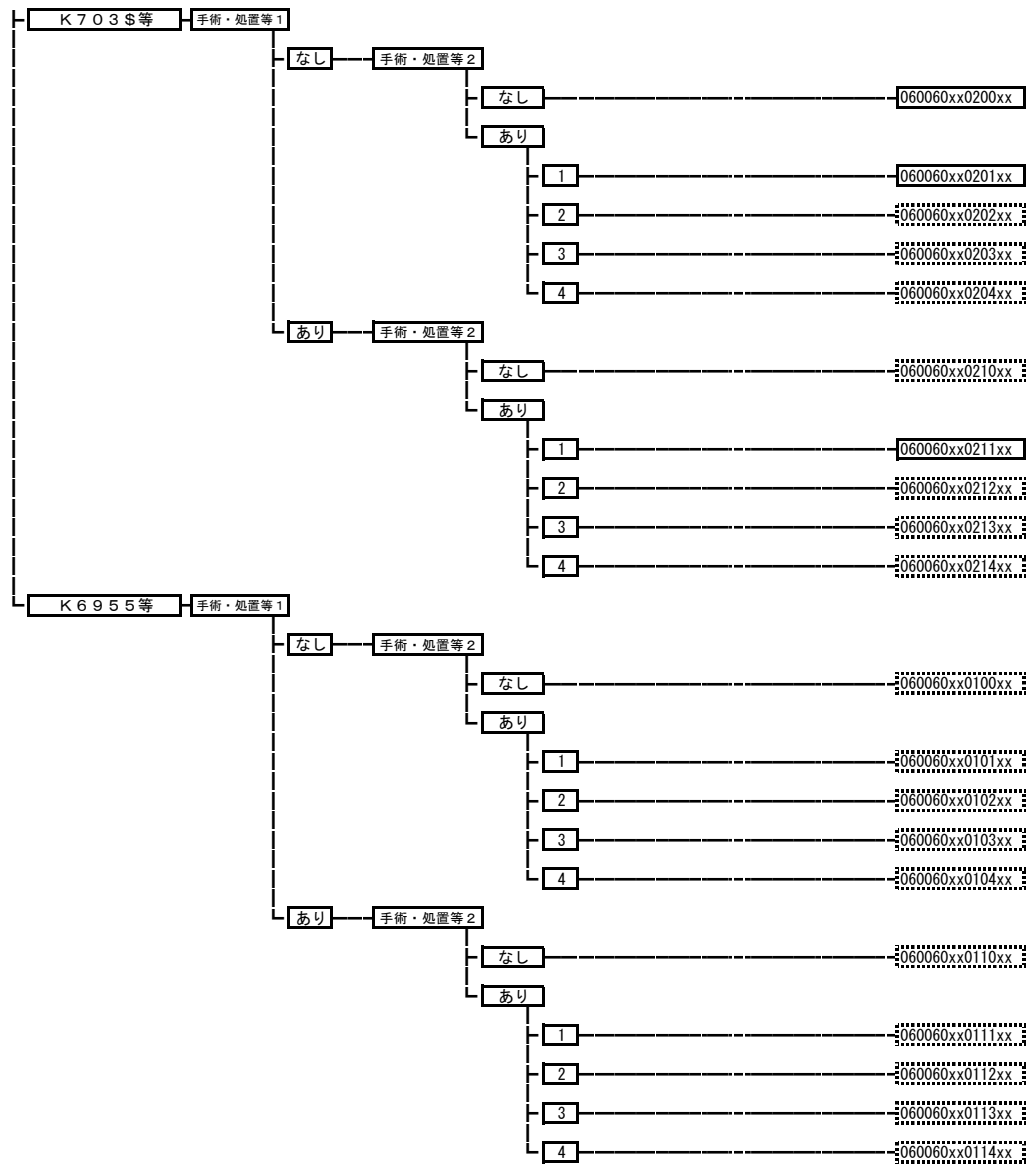

06007x	膵臓、脾臓の腫瘍	
	060071	膵臓の腫瘍
	060072	脾臓の腫瘍

手術・処置等 2
 1: 人工呼吸など
 2: 化学療法なし、放射線療法あり
 3: 化学療法あり、放射線療法あり
 4: 化学療法あり、放射線療法なし

手術

なし

手術・処置等 2

なし

06007xxx99x0xx

あり

1

06007xxx99x1xx

2

06007xxx99x2xx

3

06007xxx99x3xx

4

06007xxx99x4xx

あり

その他の手術

手術・処置等 2

なし

06007xxx97x0xx

あり

1

06007xxx97x1xx

2

06007xxx97x2xx

3

06007xxx97x3xx

4

06007xxx97x4xx

K710等

手術・処置等 2

なし

06007xxx03x0xx

あり

1

06007xxx03x1xx

2

06007xxx03x2xx

3

06007xxx03x3xx

4

06007xxx03x4xx

K7021等

手術・処置等 2

なし

06007xxx02x0xx

あり

1

06007xxx02x1xx

2

06007xxx02x2xx

3

06007xxx02x3xx

4

06007xxx02x4xx

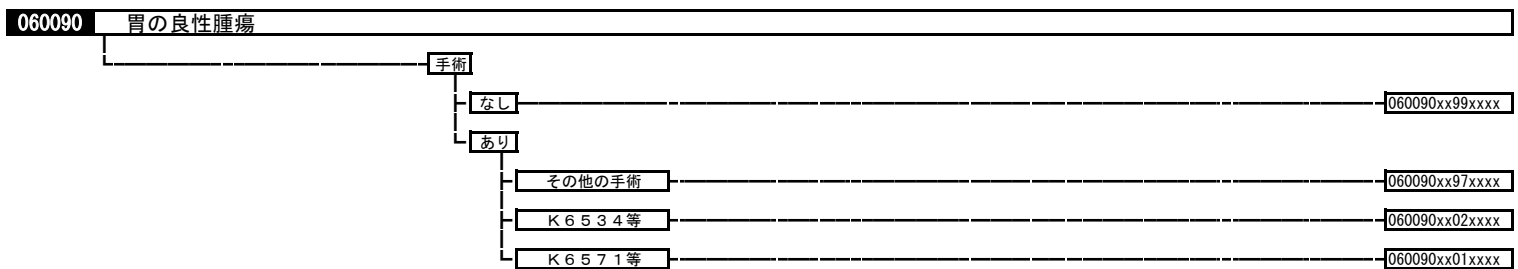
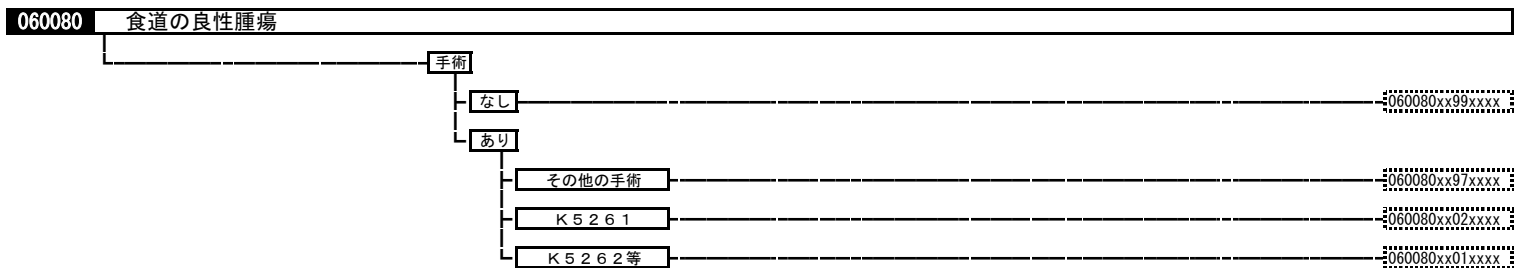
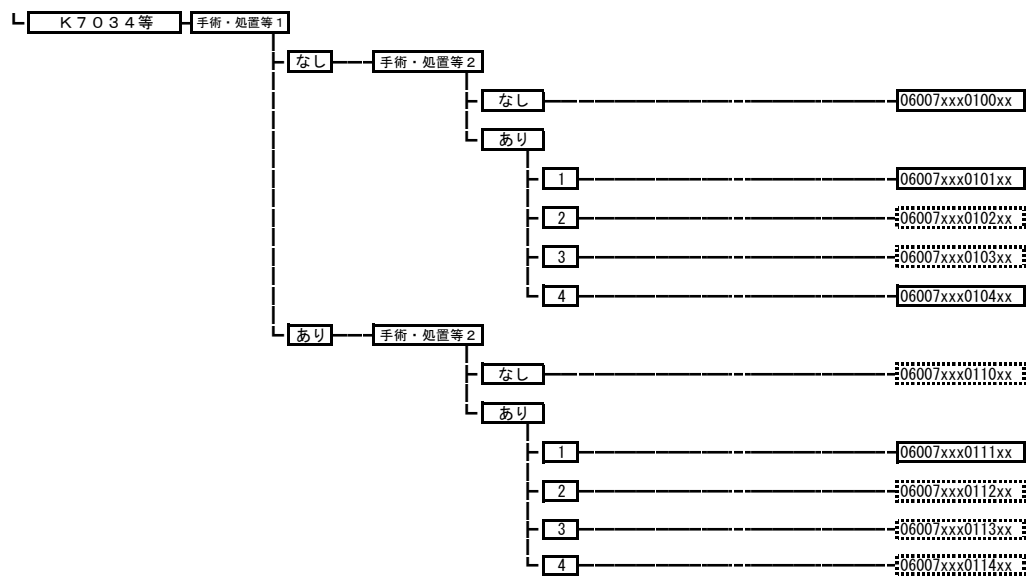

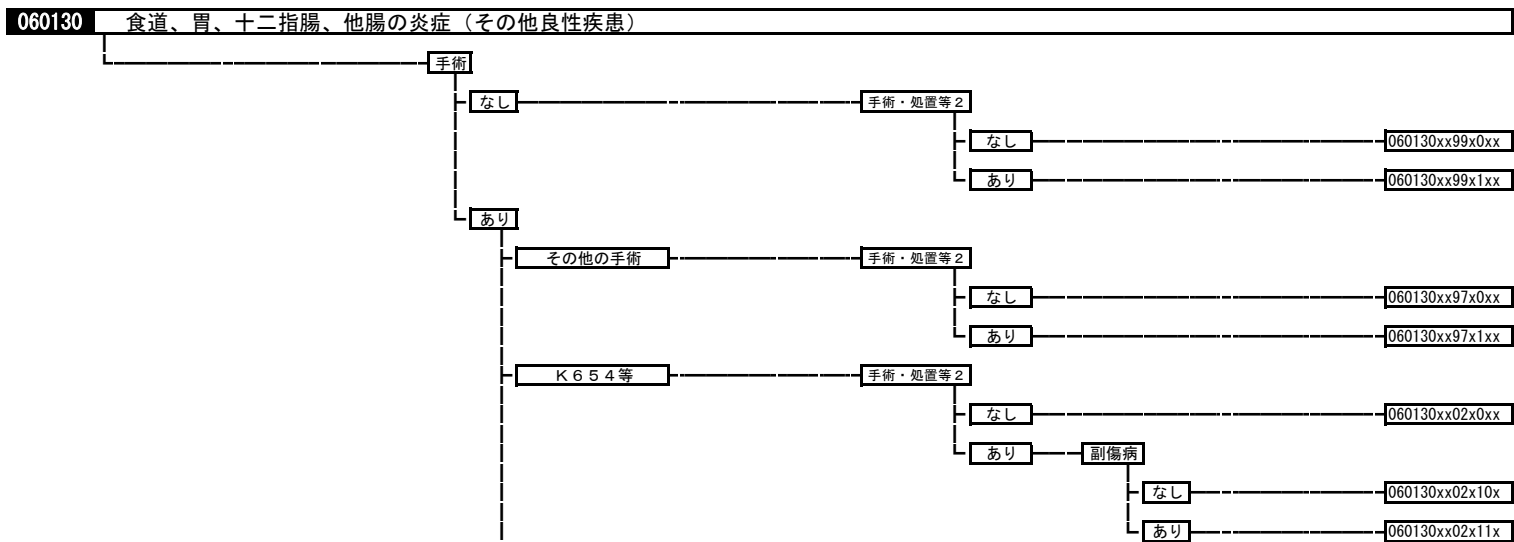
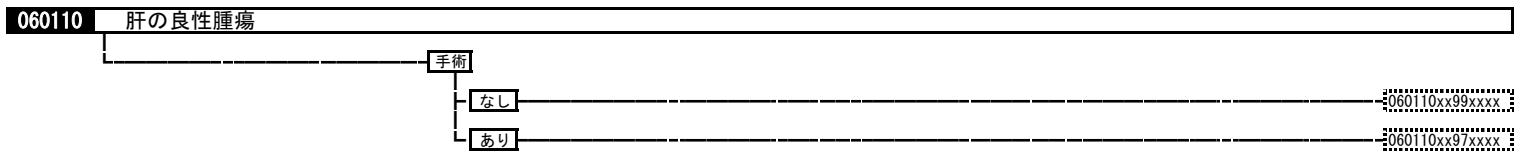
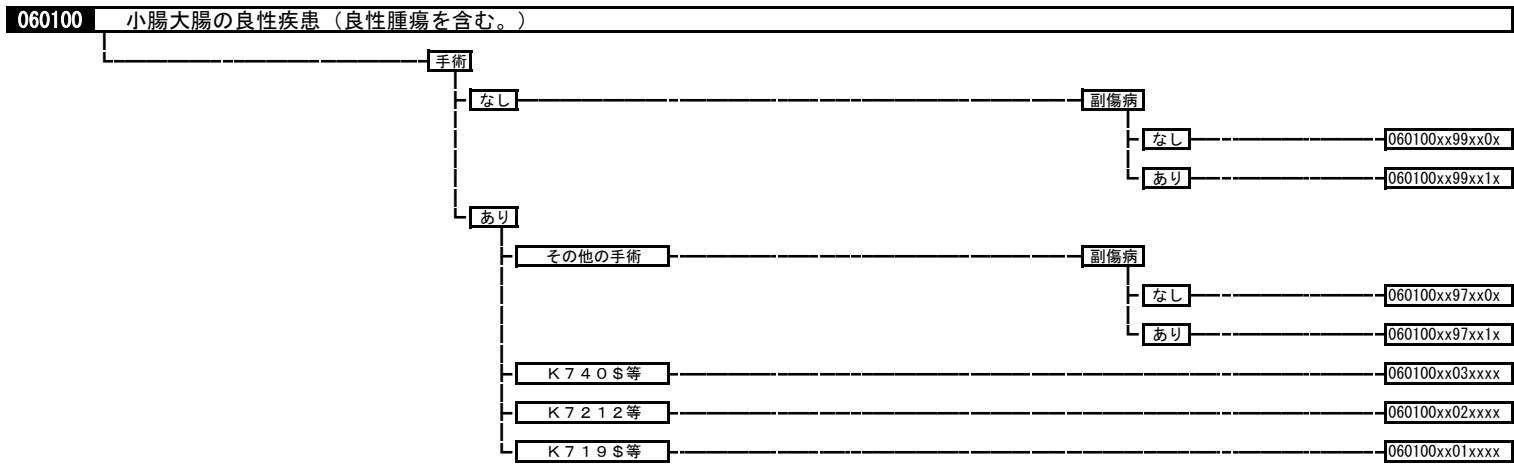

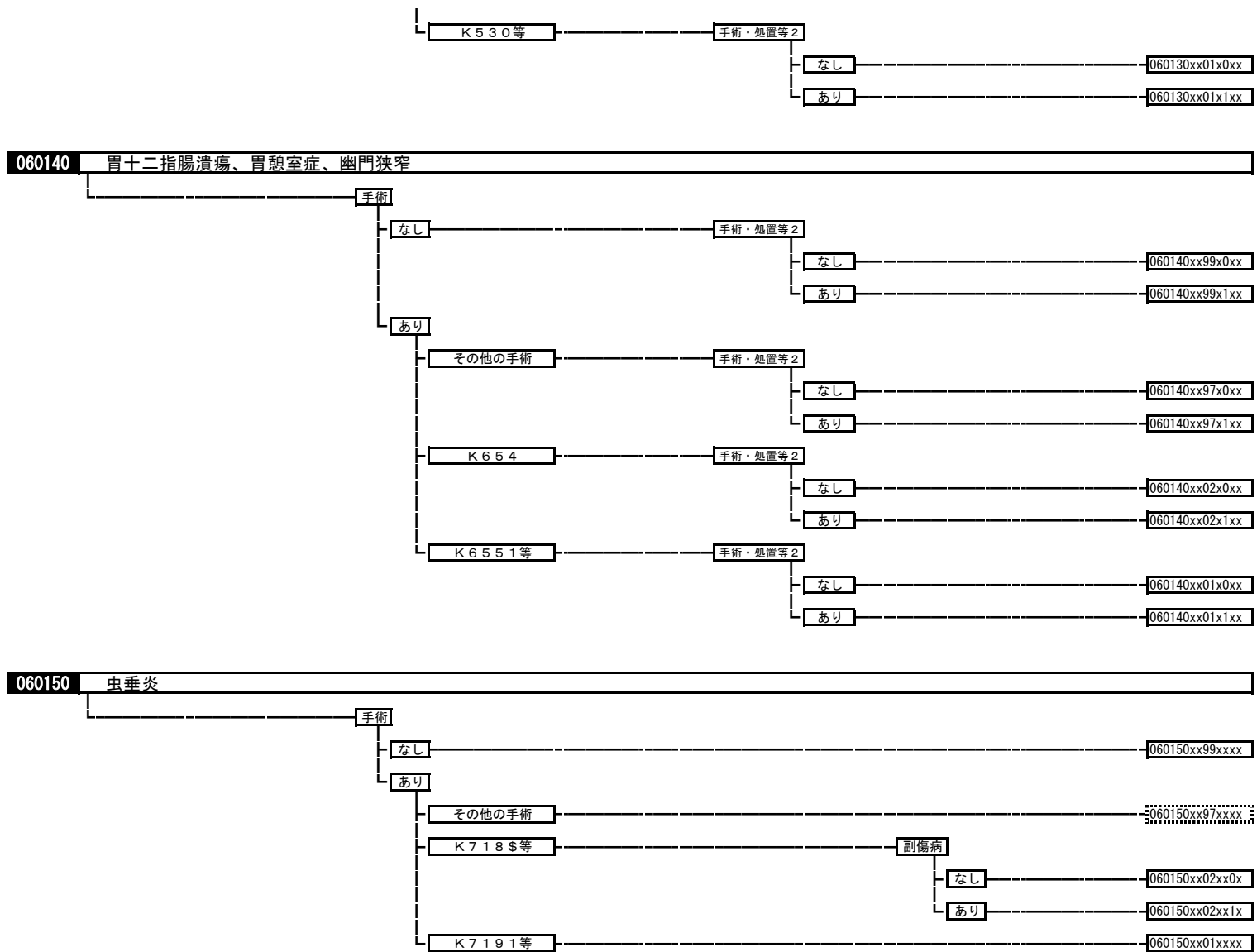

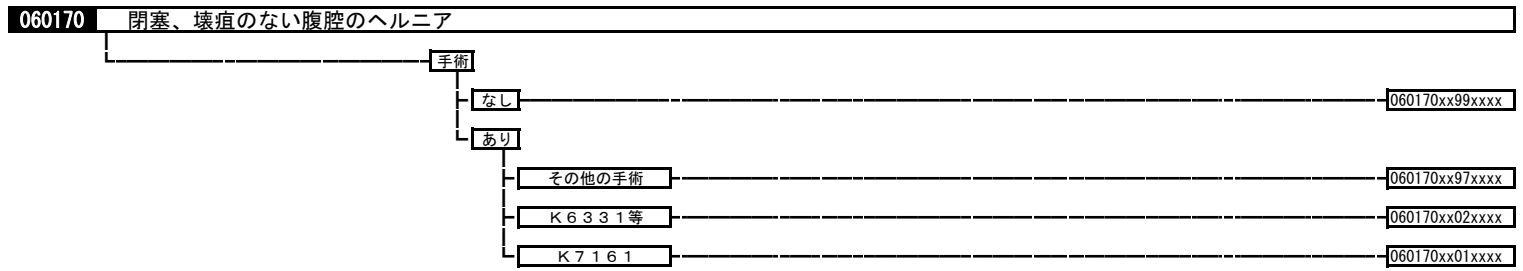
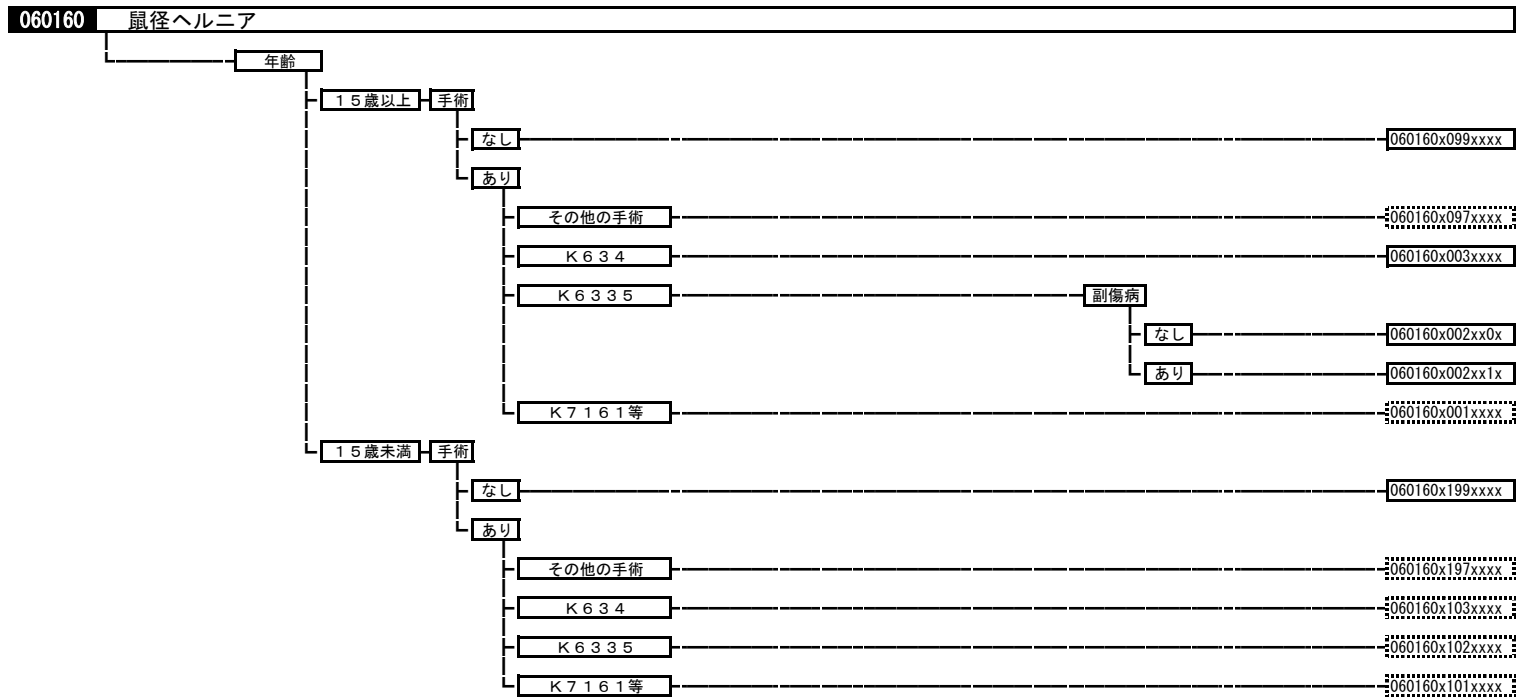

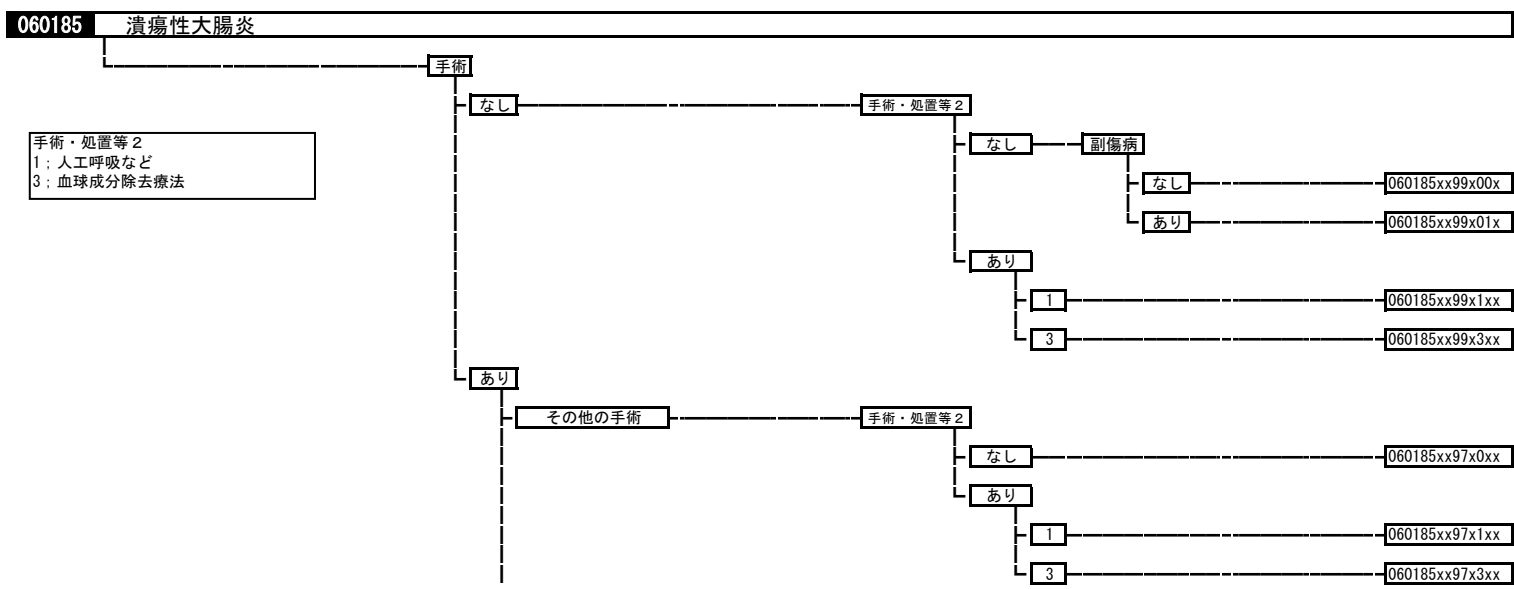
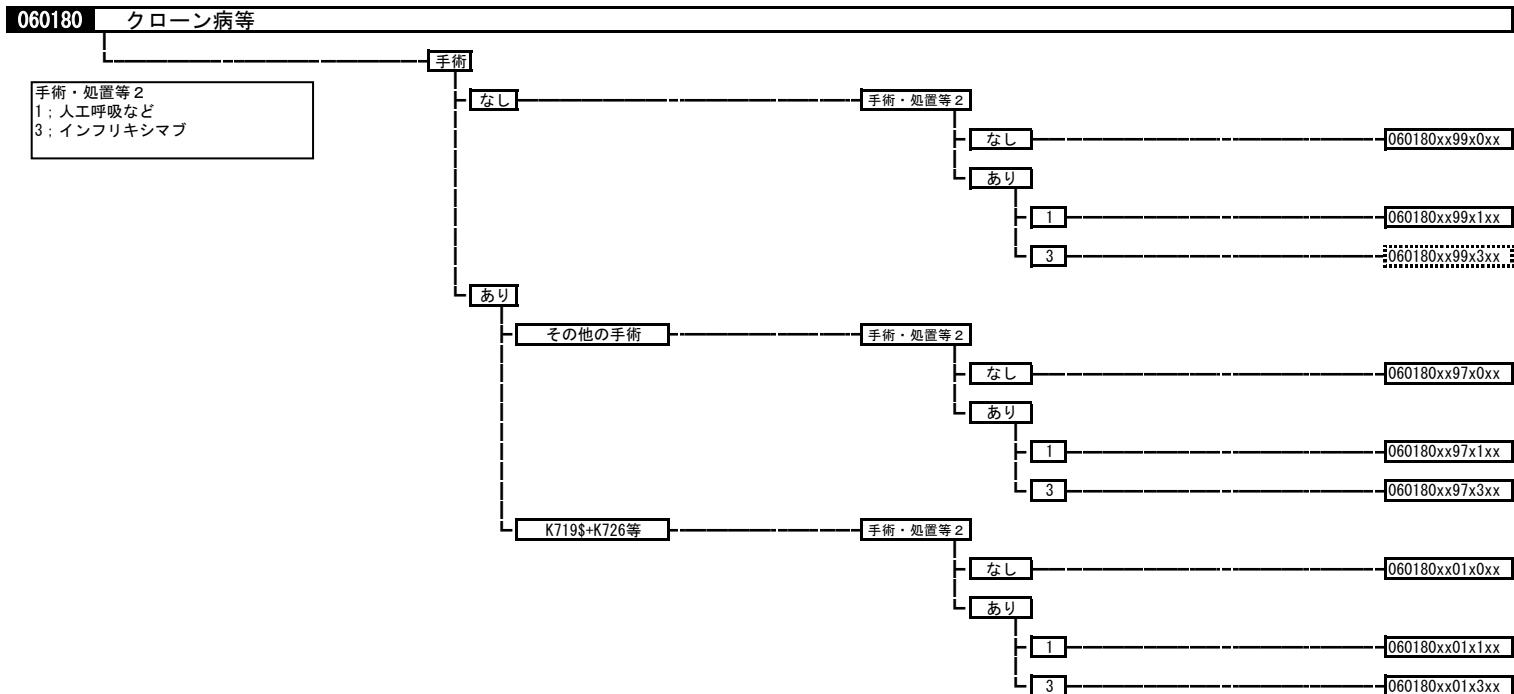

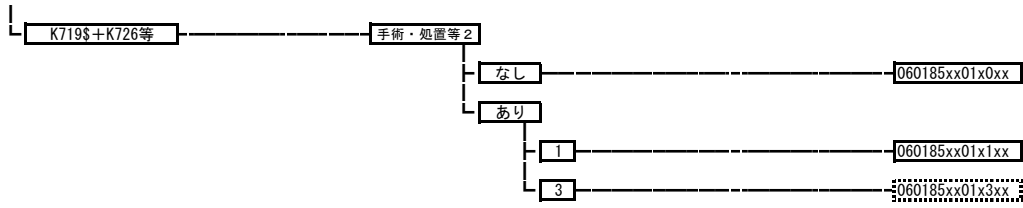

060190 虚血性腸炎

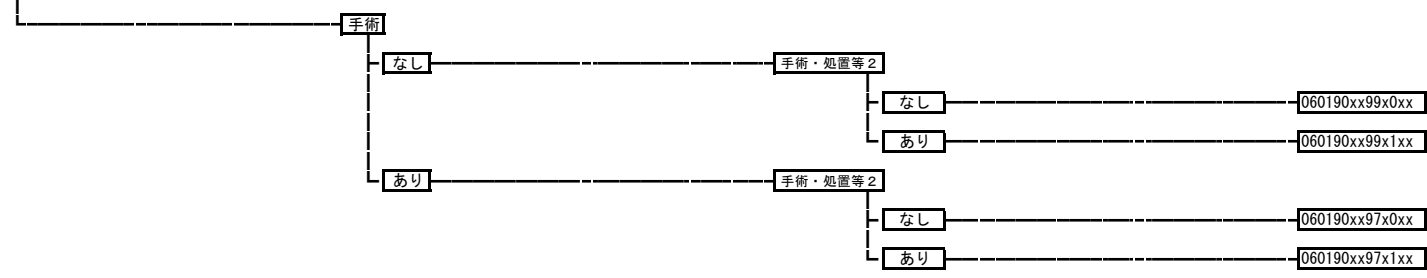

060200 腸重積

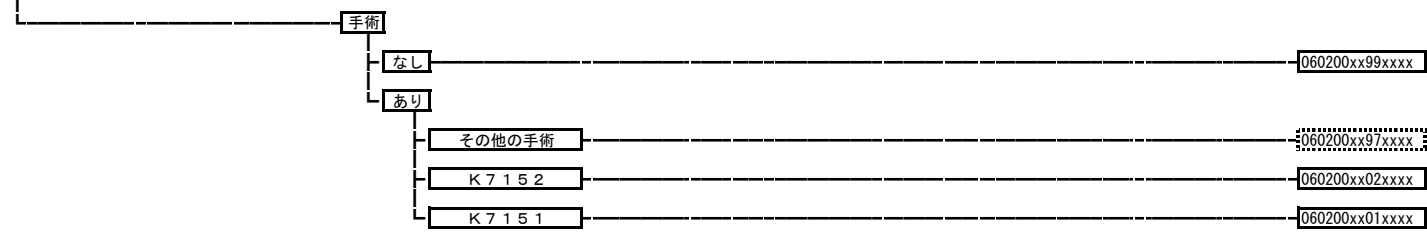

060210 ヘルニアの記載のない腸閉塞

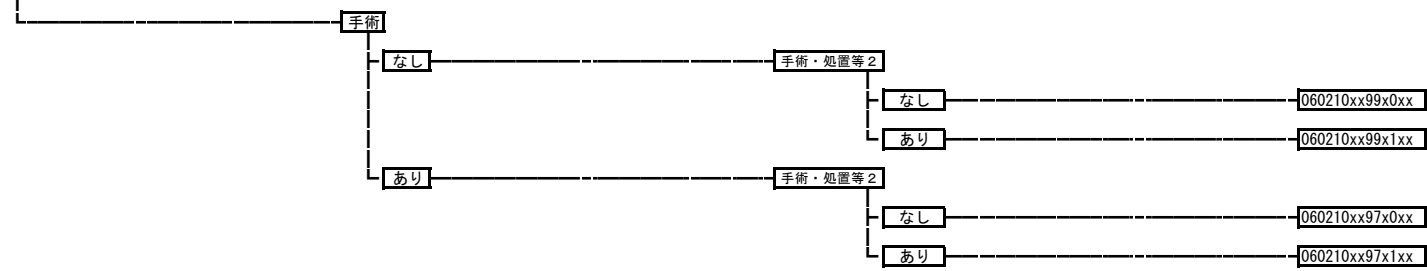

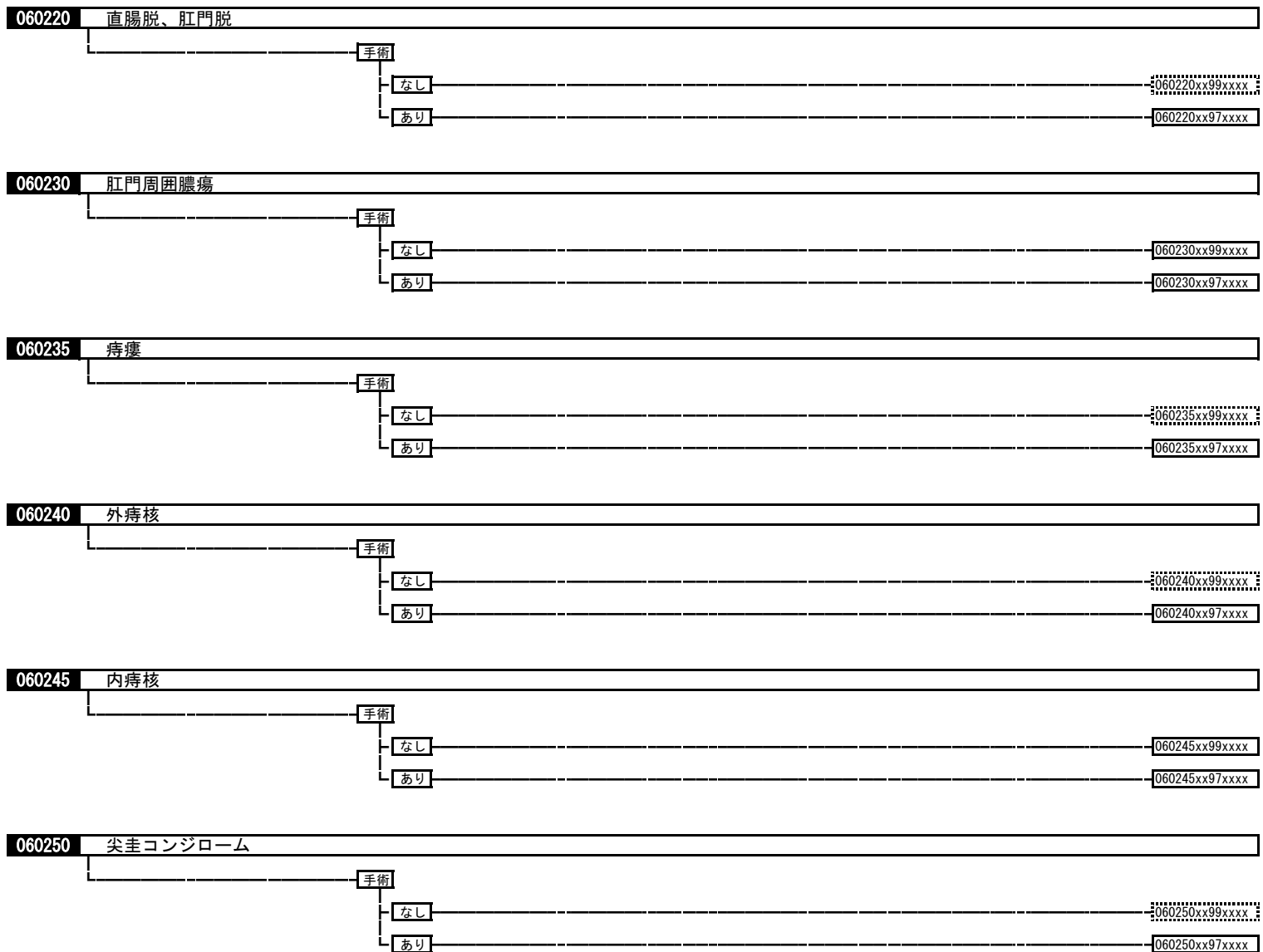

060260 肛門狭窄、肛門裂溝

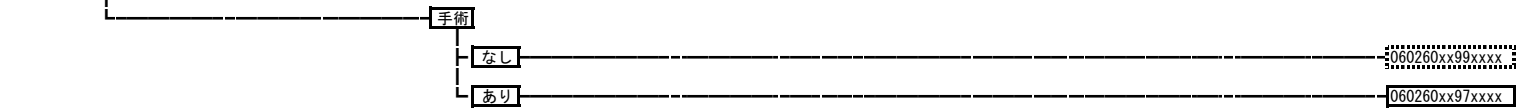

060270 劇症肝炎、急性肝不全、急性肝炎

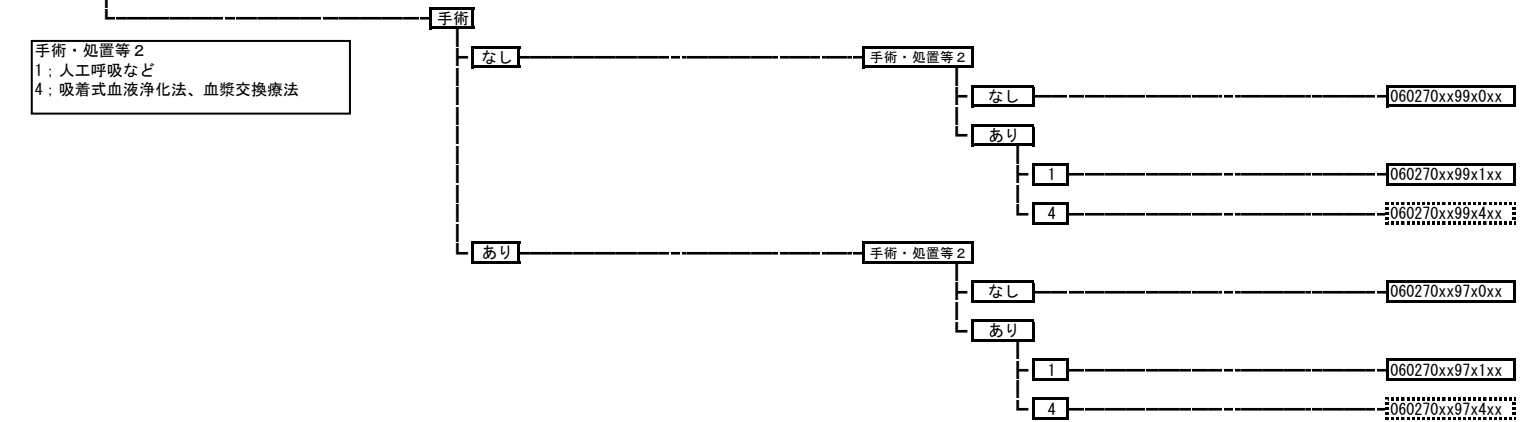

060280 アルコール性肝障害

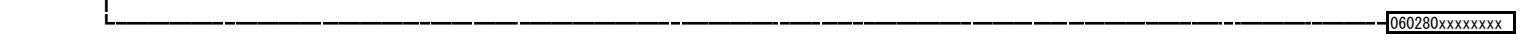

060290 慢性肝炎（慢性C型肝炎を除く。）

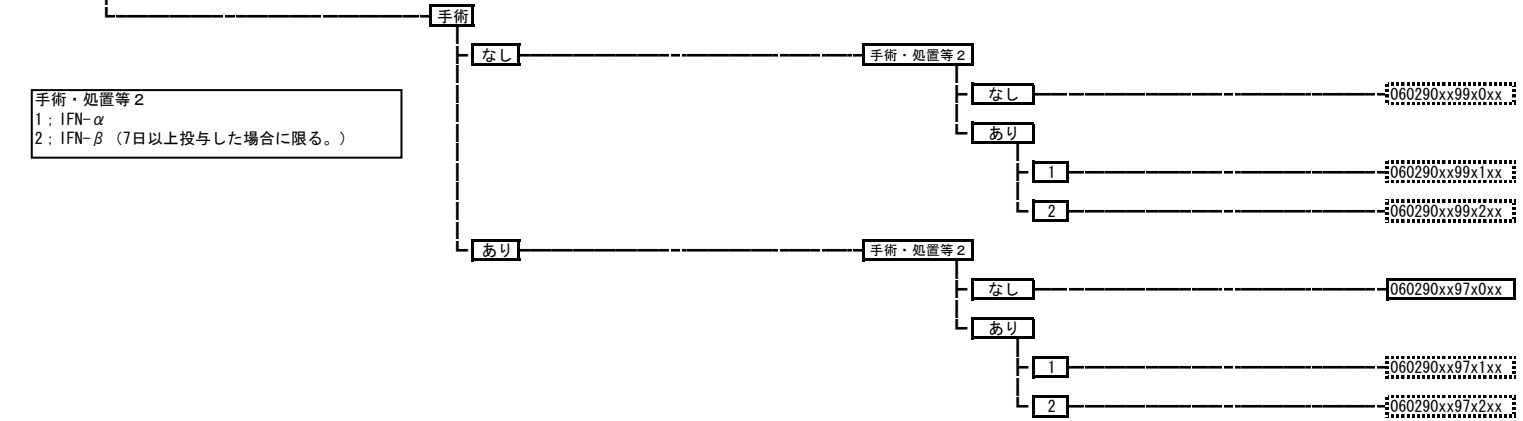

060295 慢性C型肝炎

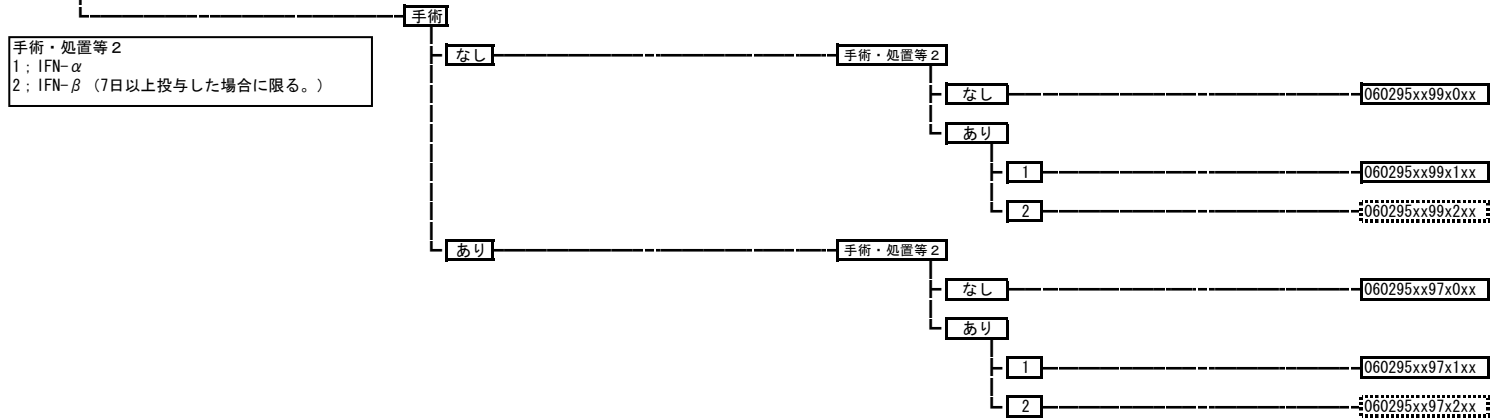

060300 肝硬変 (胆汁性肝硬変を含む。)

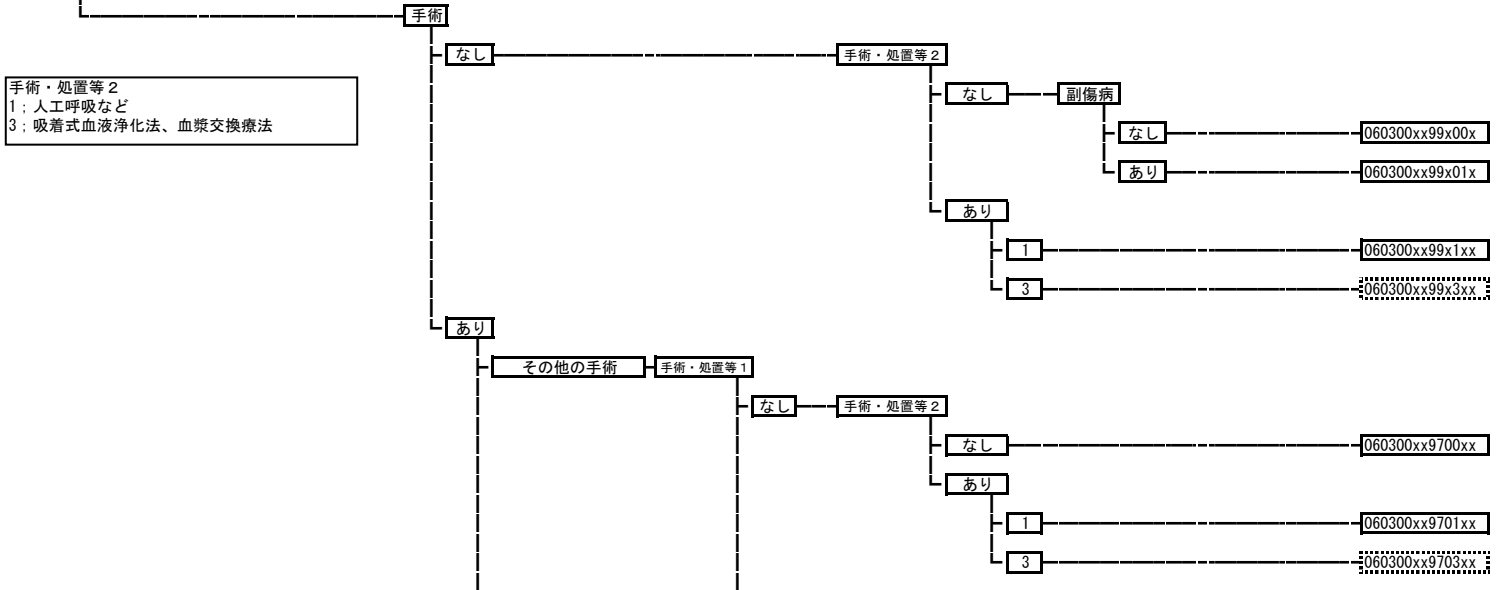

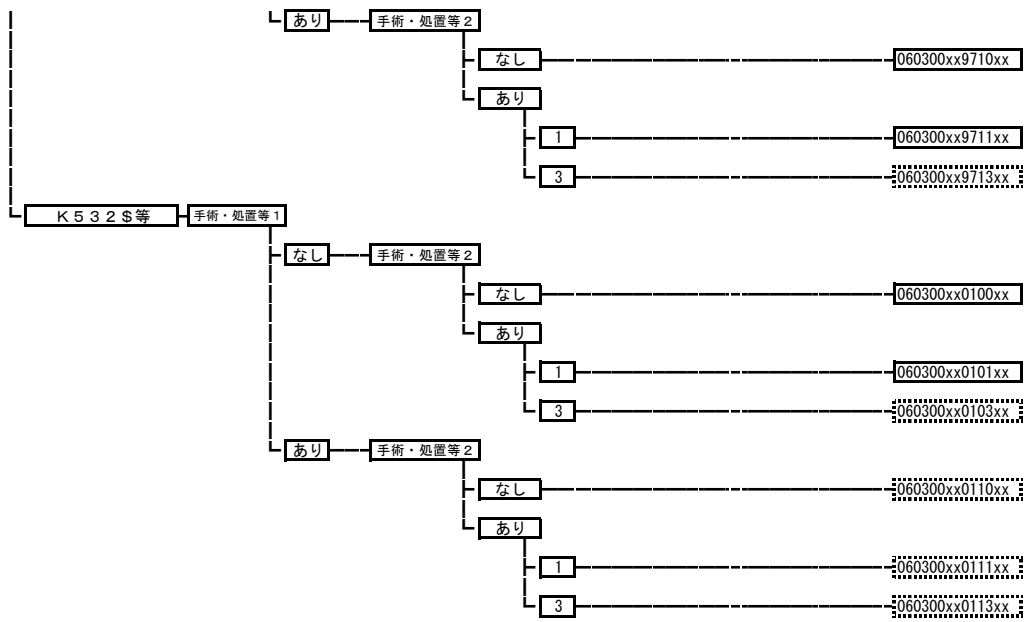

060310 肝膿瘍（細菌性・寄生虫性疾患を含む。）

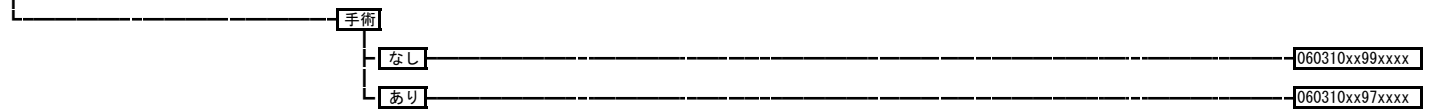

060320 肝嚢胞

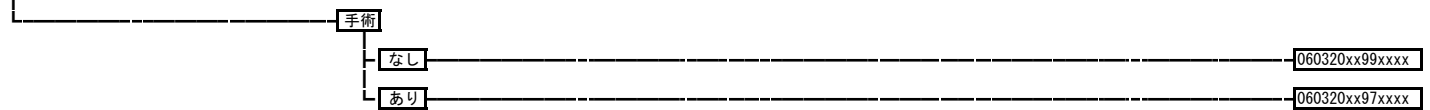

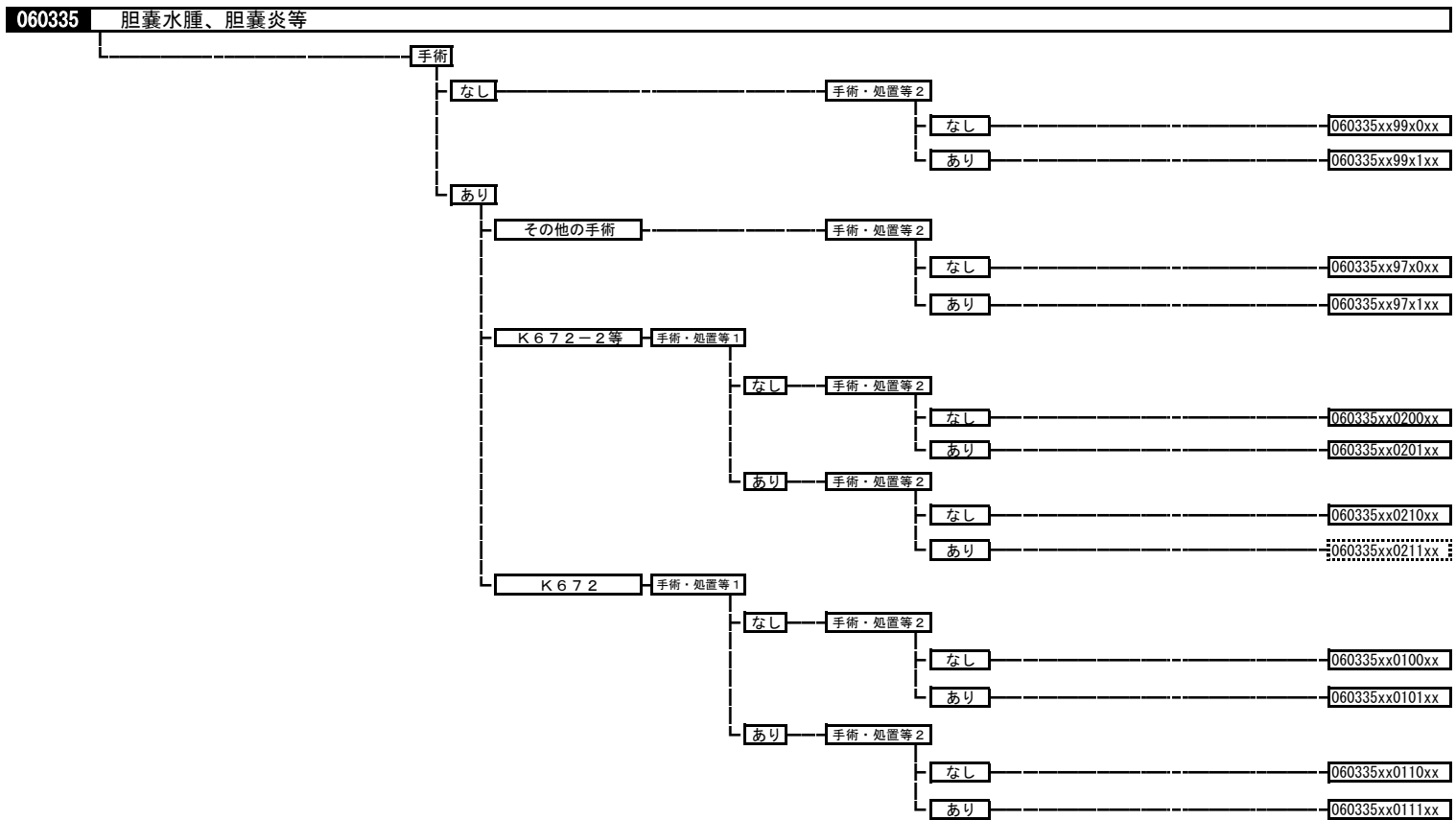
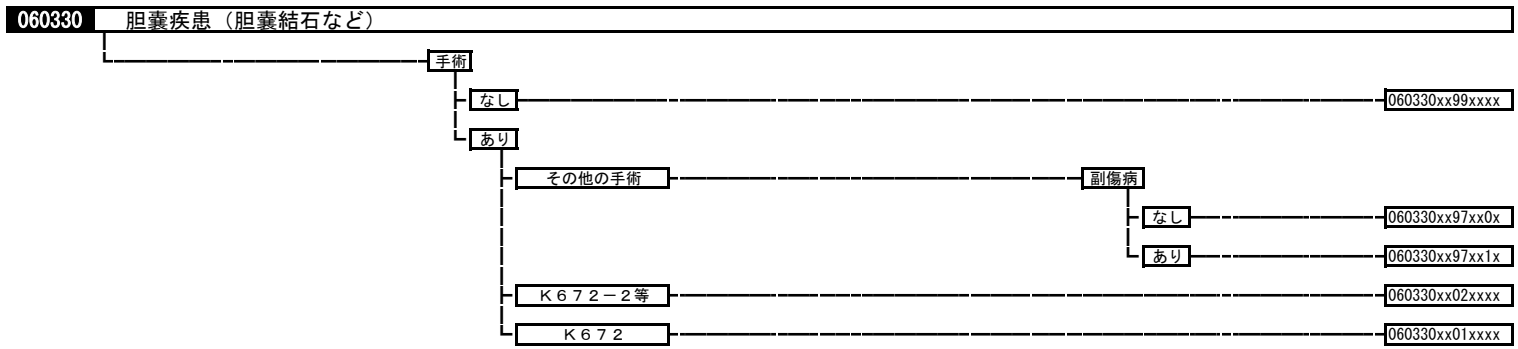

060340 胆管（肝内外）結石、胆管炎

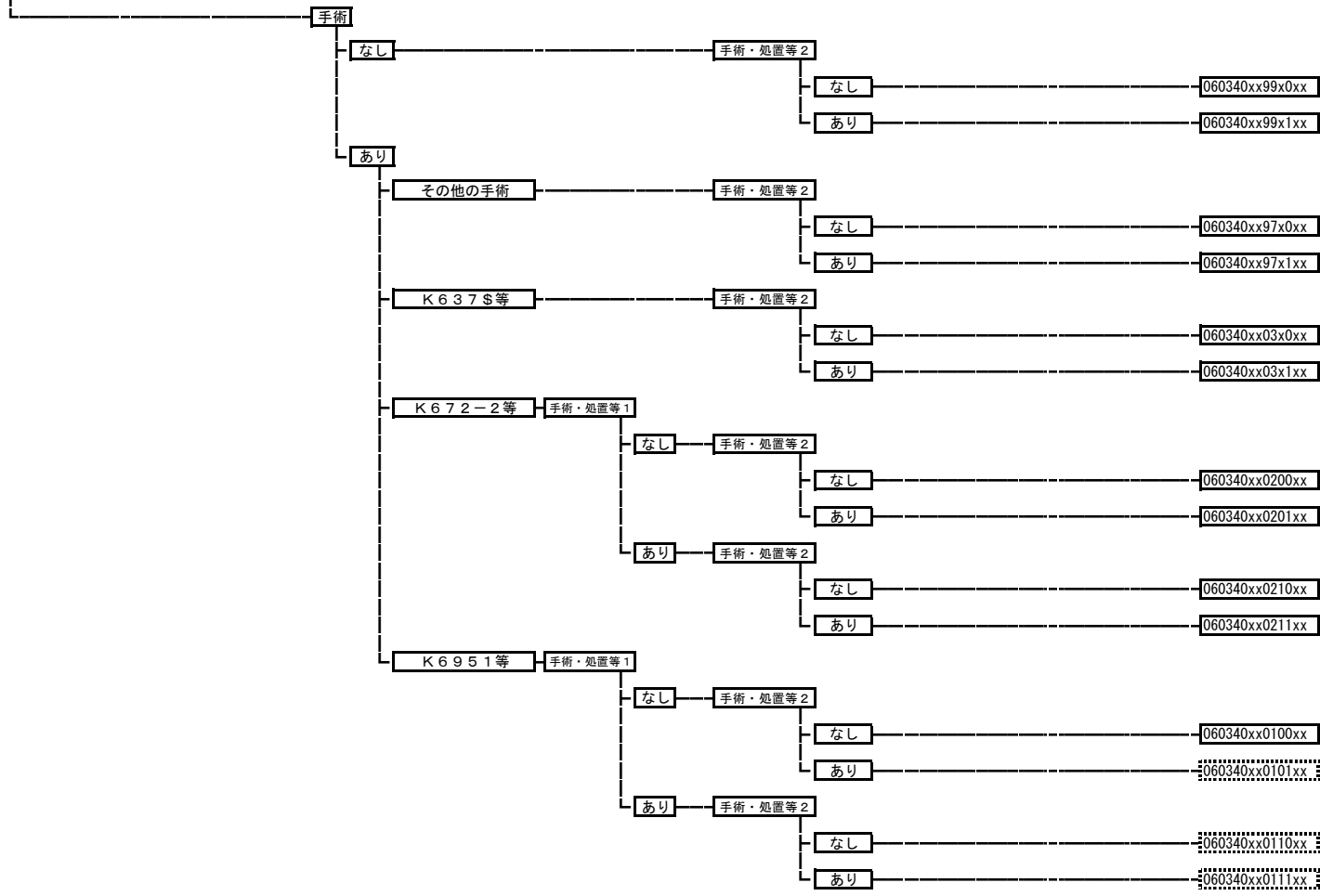

060350 急性膵炎

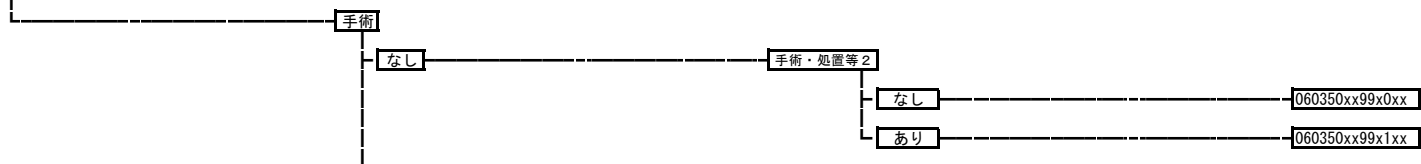

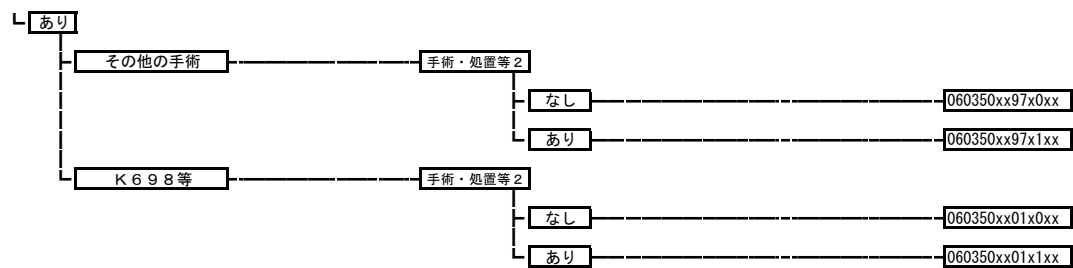

060360 慢性膵炎（膵嚢胞を含む。）

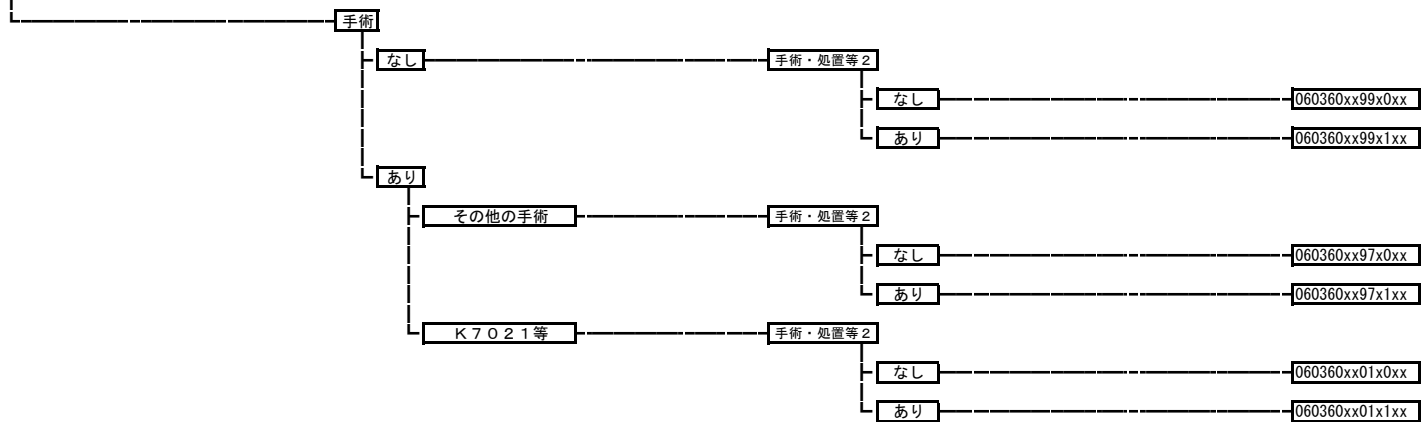

060370 腹膜炎、腹腔内膿瘍（女性器臓器を除く。）

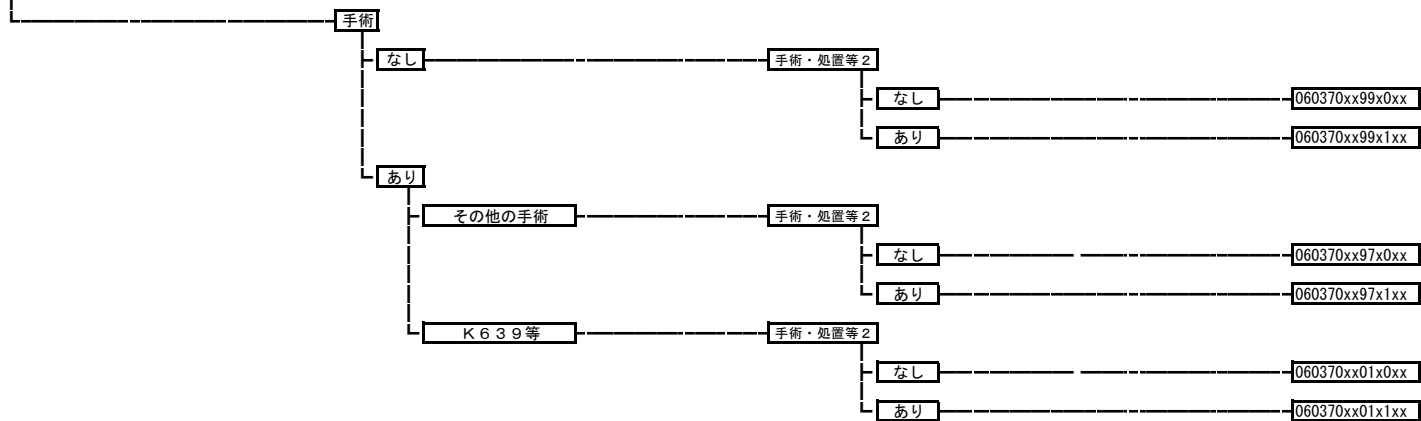

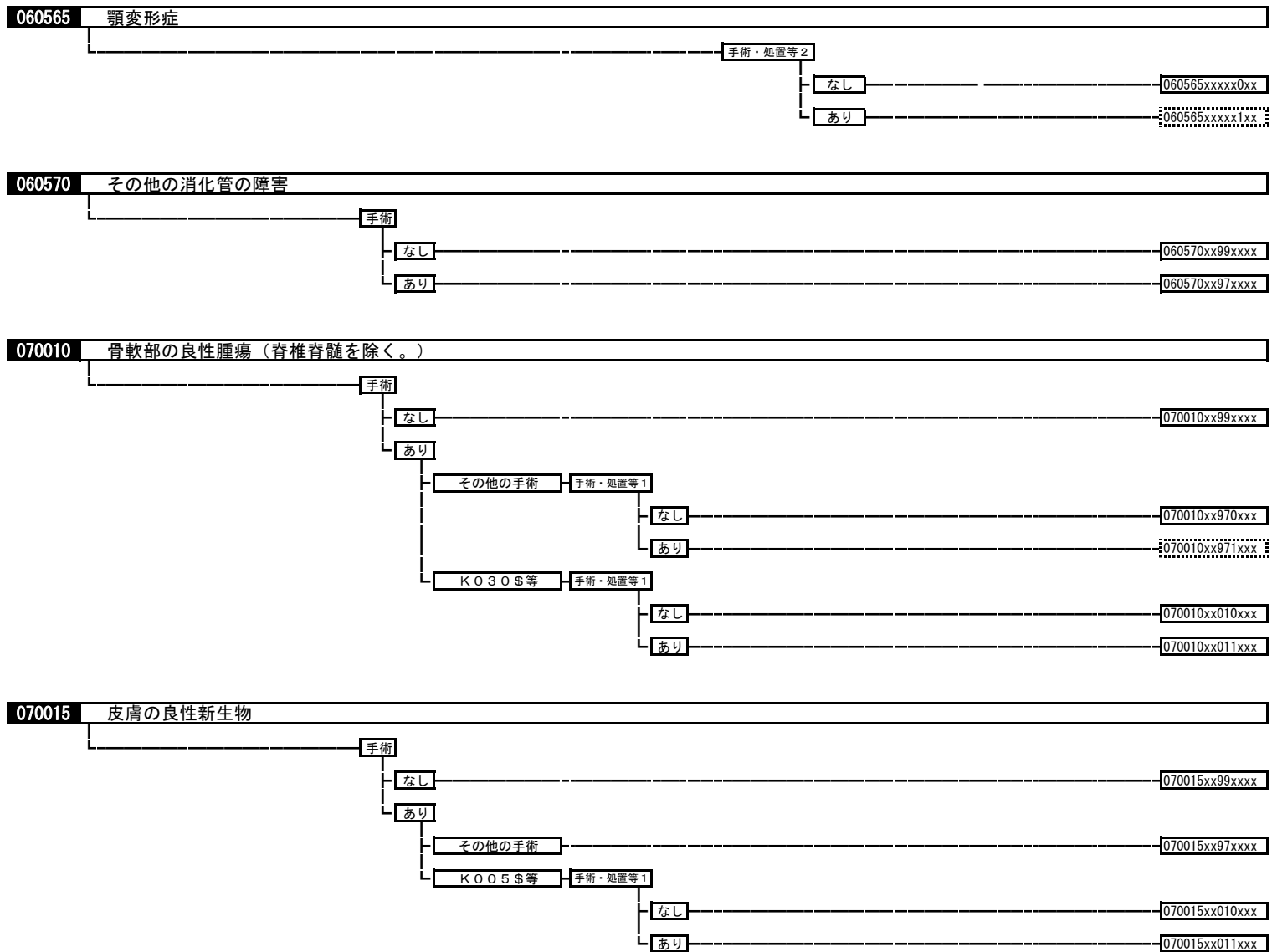

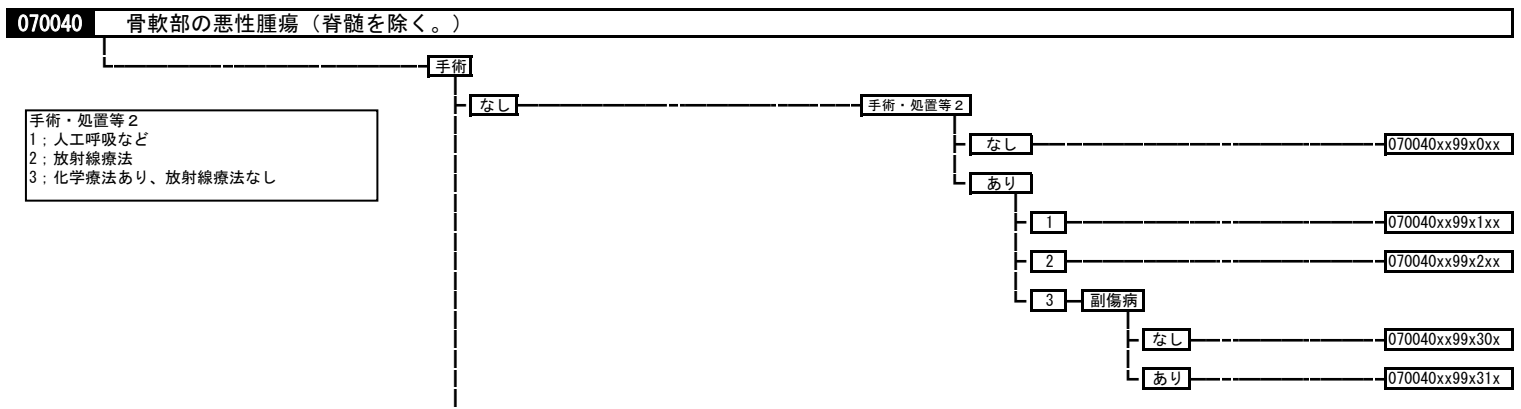
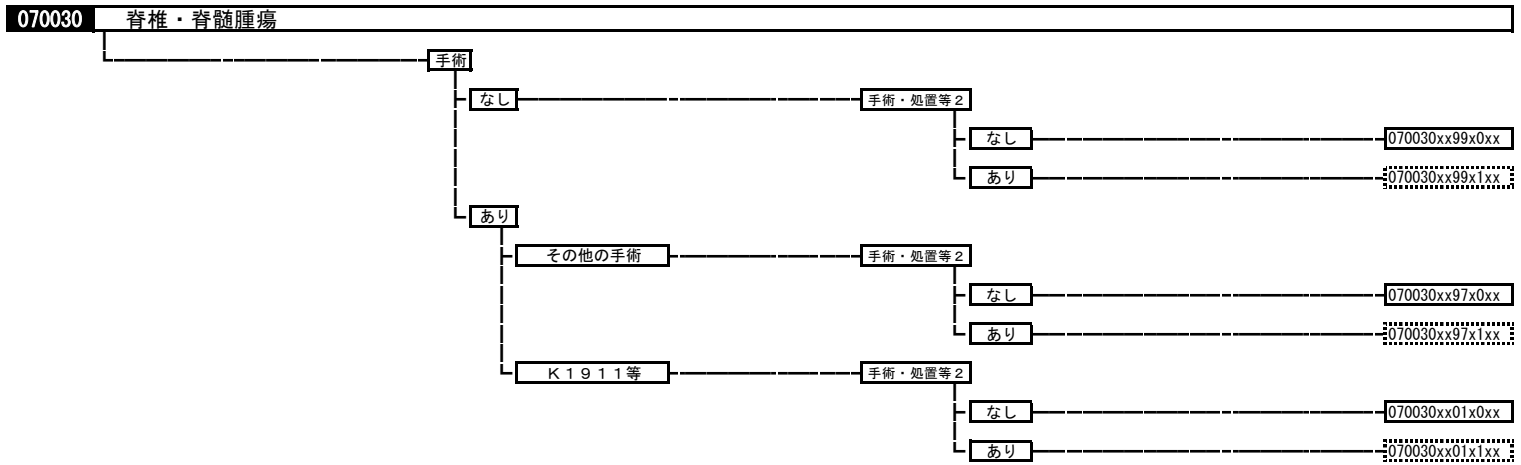
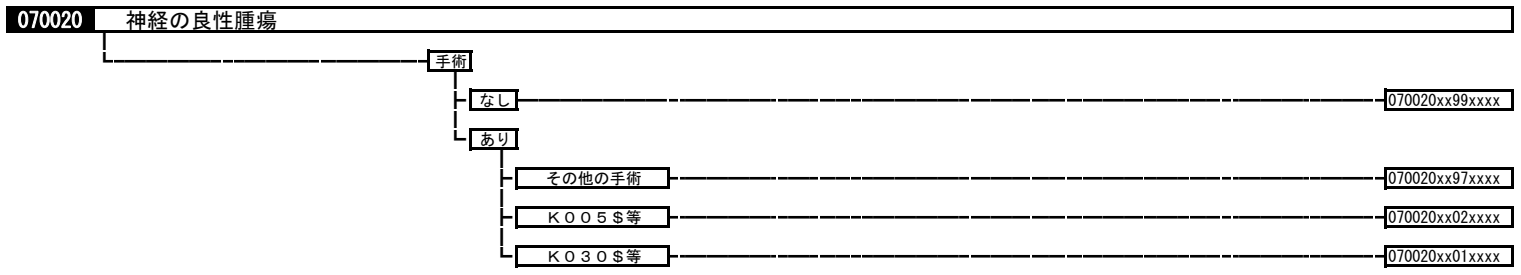

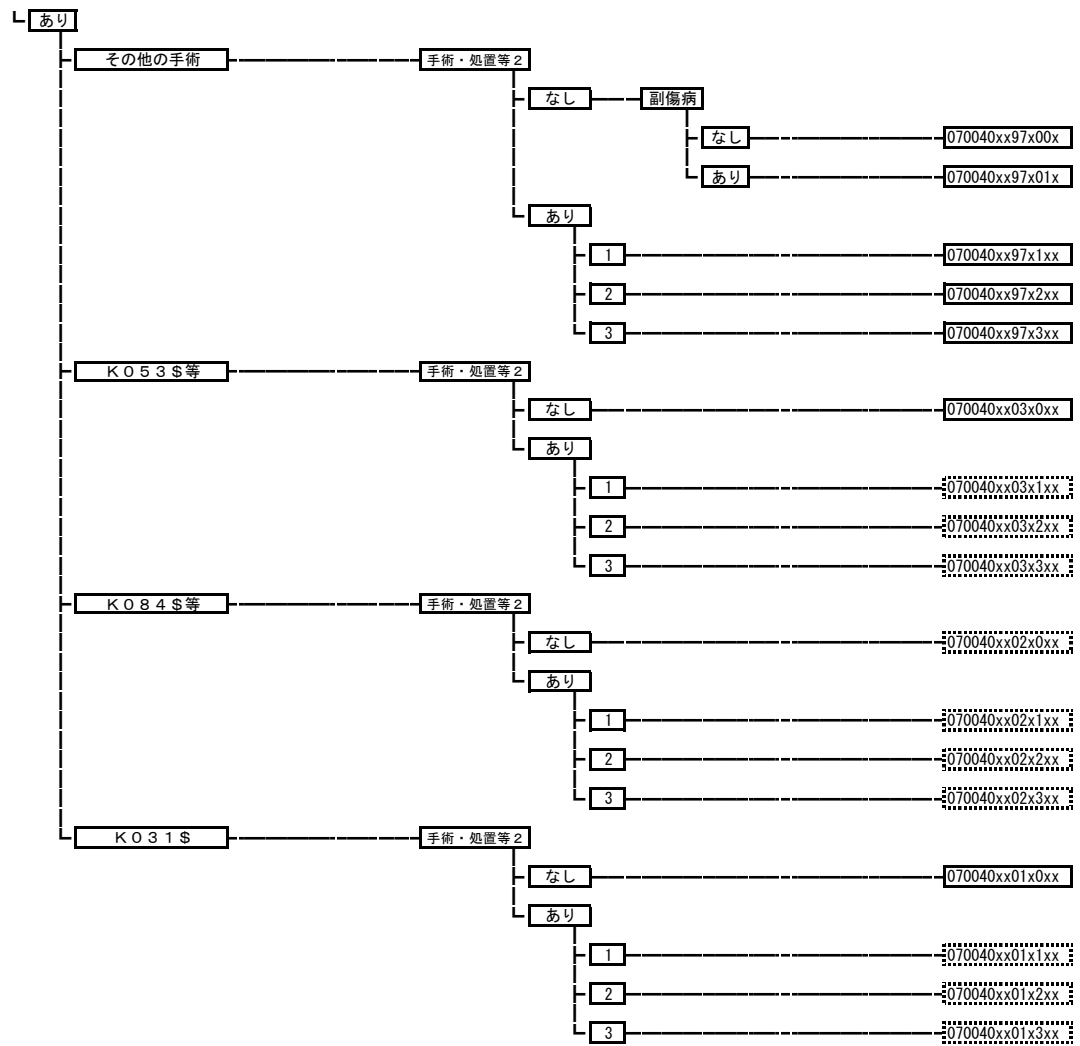

070042 上肢等の皮膚の悪性腫瘍

手術・処置等 2
 1: 人工呼吸など
 2: 放射線療法
 3: 化学療法あり、放射線療法なし

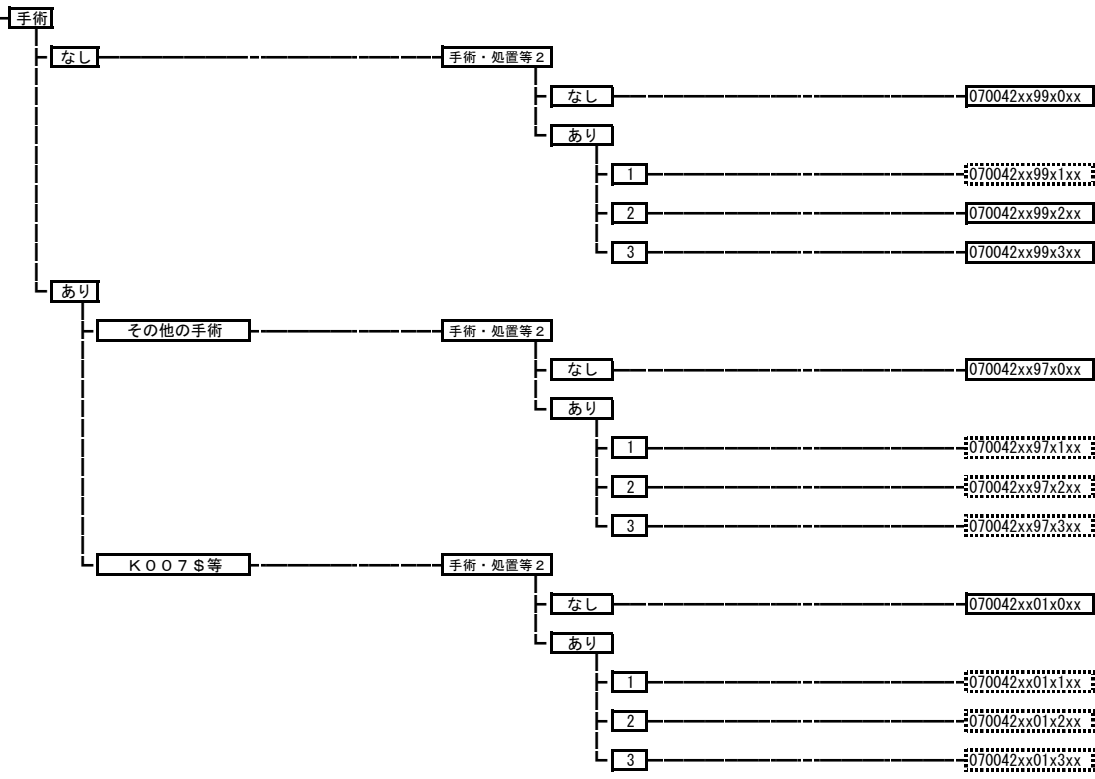

070045 黒色腫

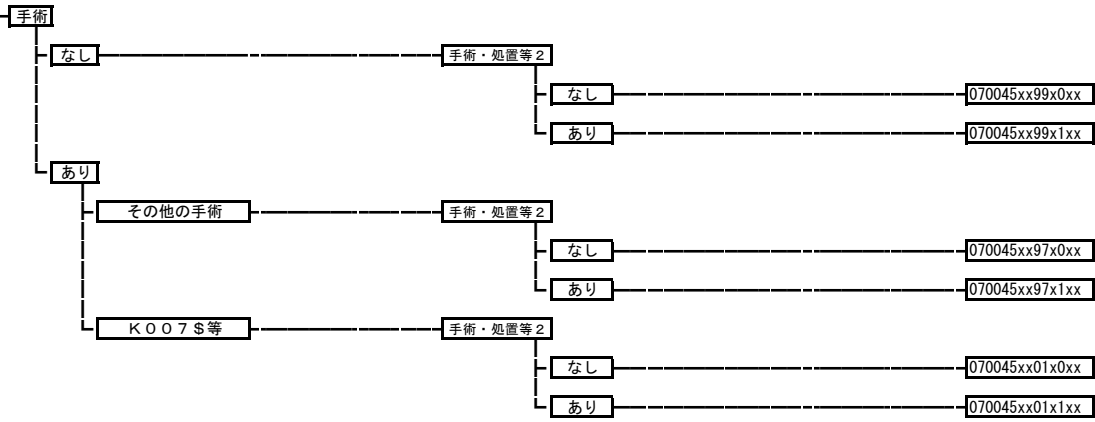

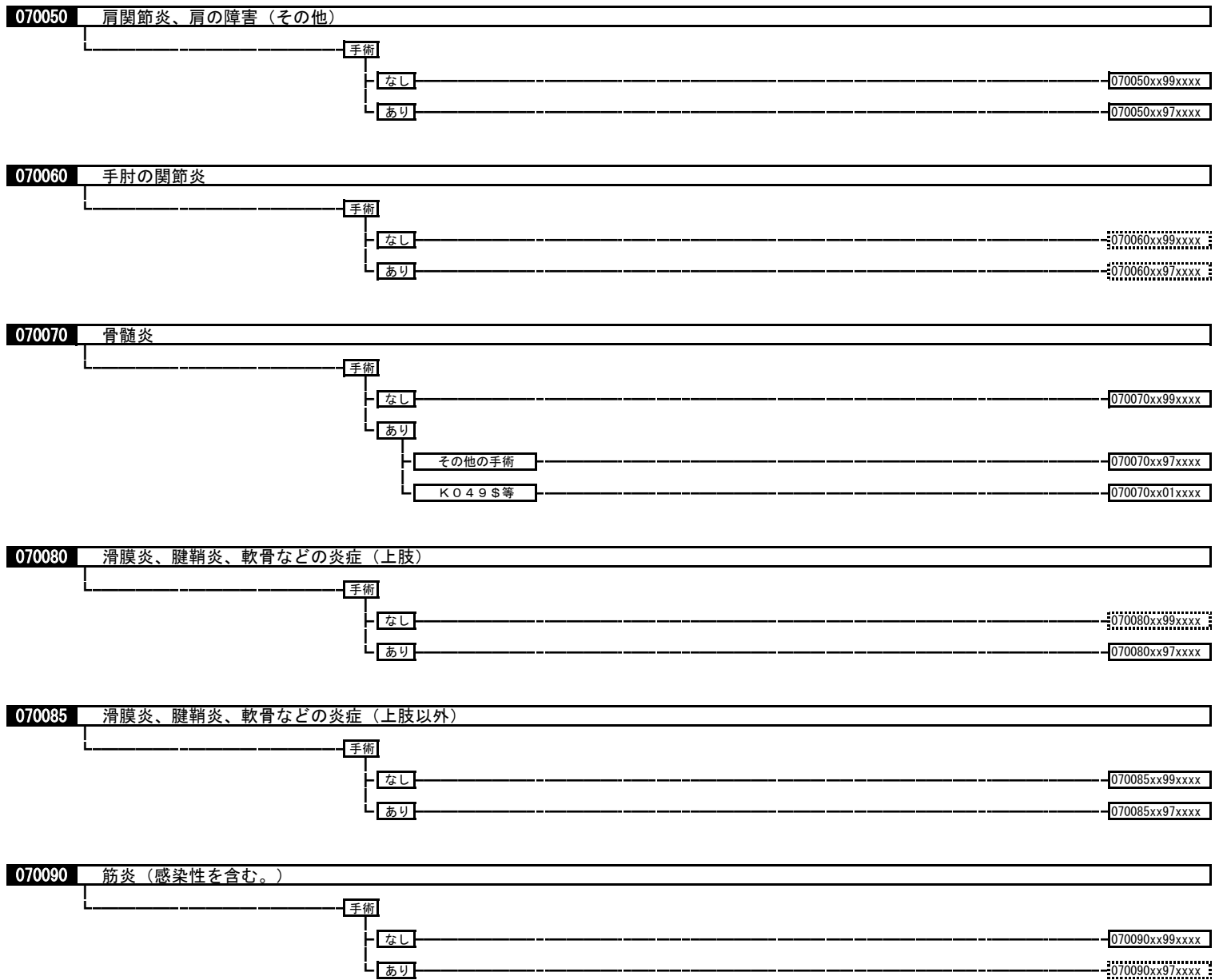

07010x	化膿性関節炎（下肢）
	070101 化膿性・結核性股関節炎
	070102 化膿性膝関節炎
	070103 下肢（股関節以外）関節炎

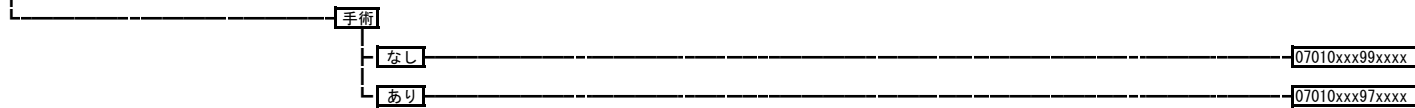

070140	脳性麻痺
---------------	------

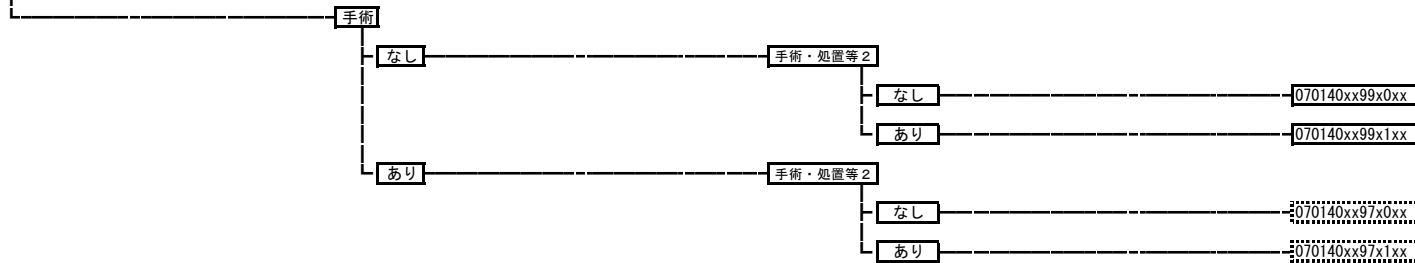

070150	上肢神経障害（胸郭出口症候群含む。）
---------------	--------------------

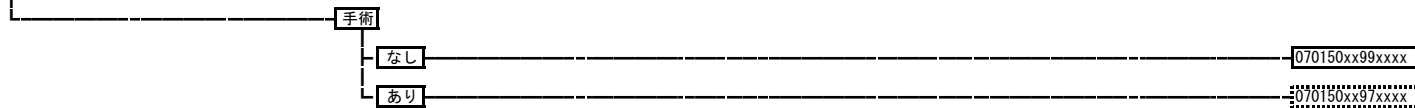

070160	上肢末梢神経麻痺
---------------	----------

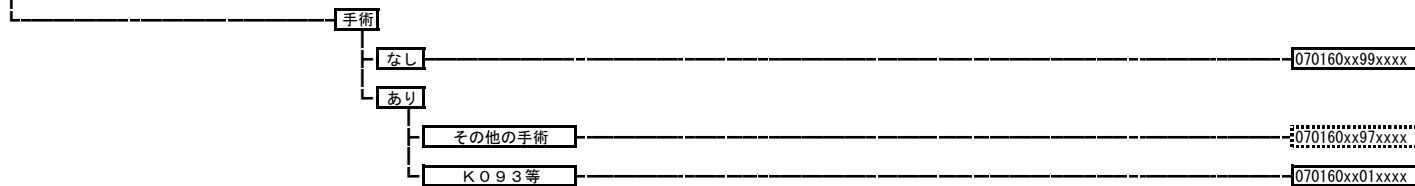

070170	下肢神経疾患
---------------	--------

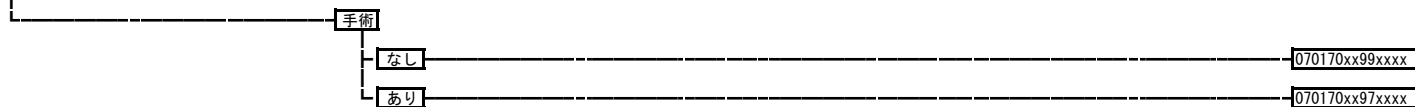

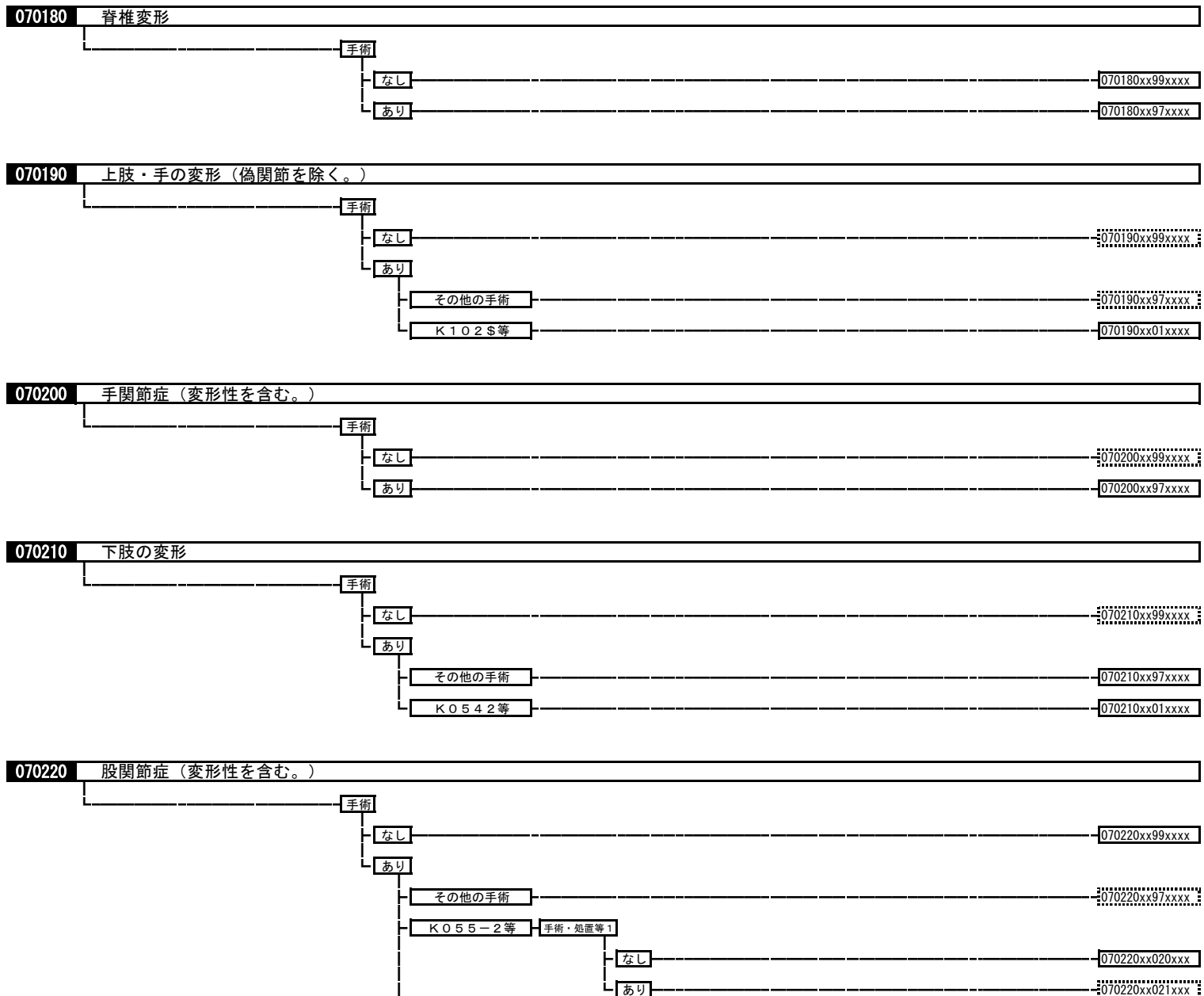

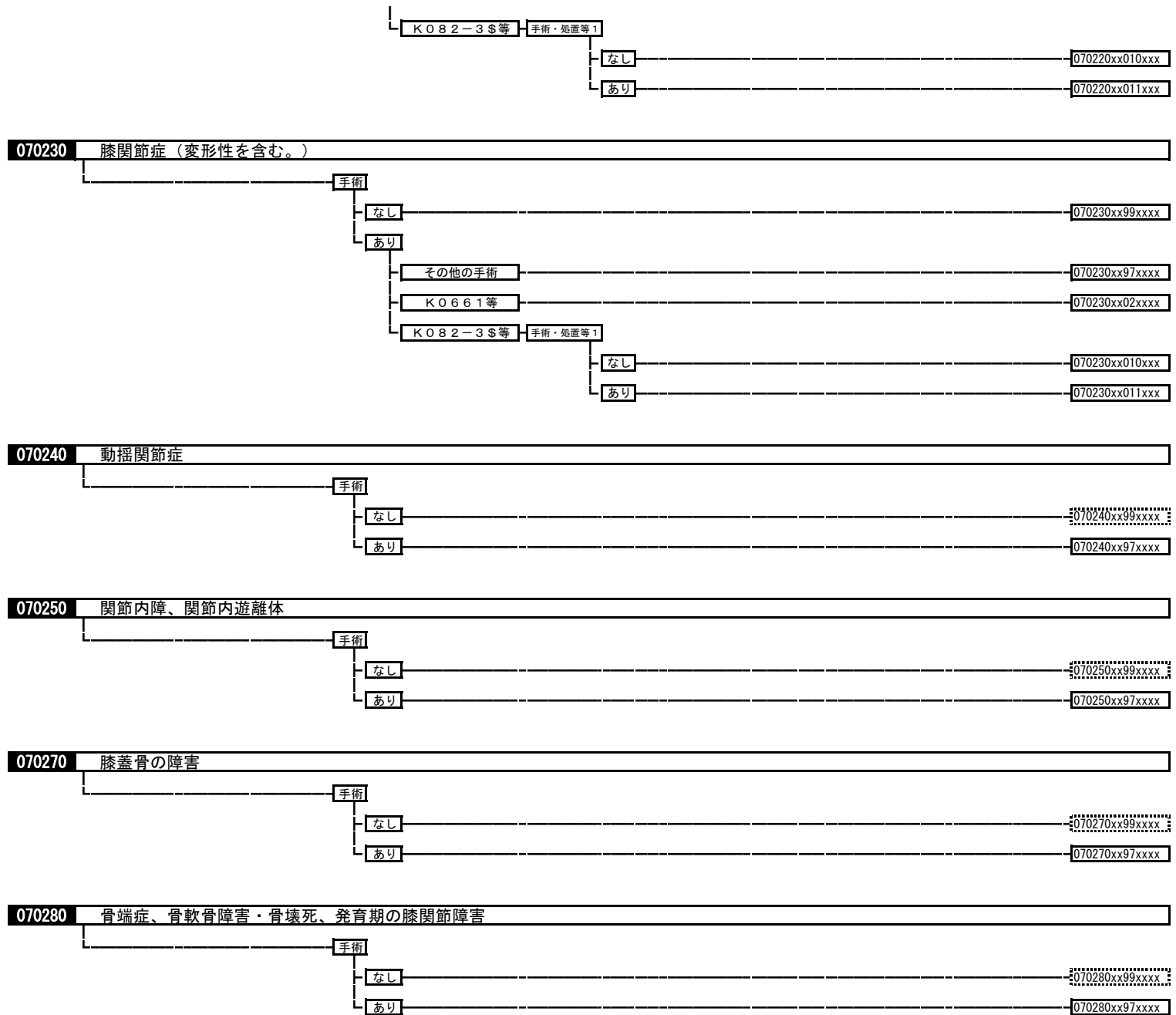

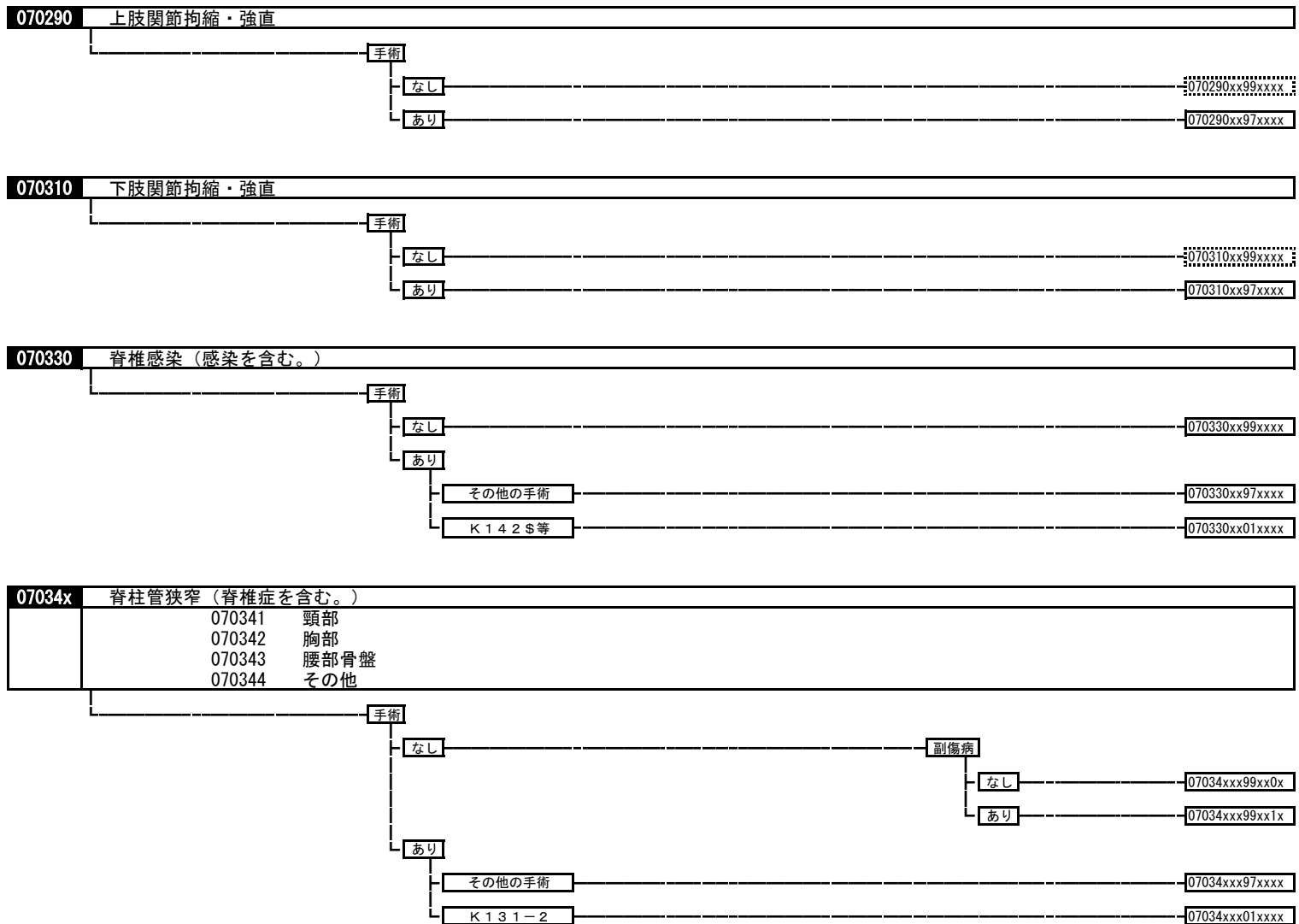



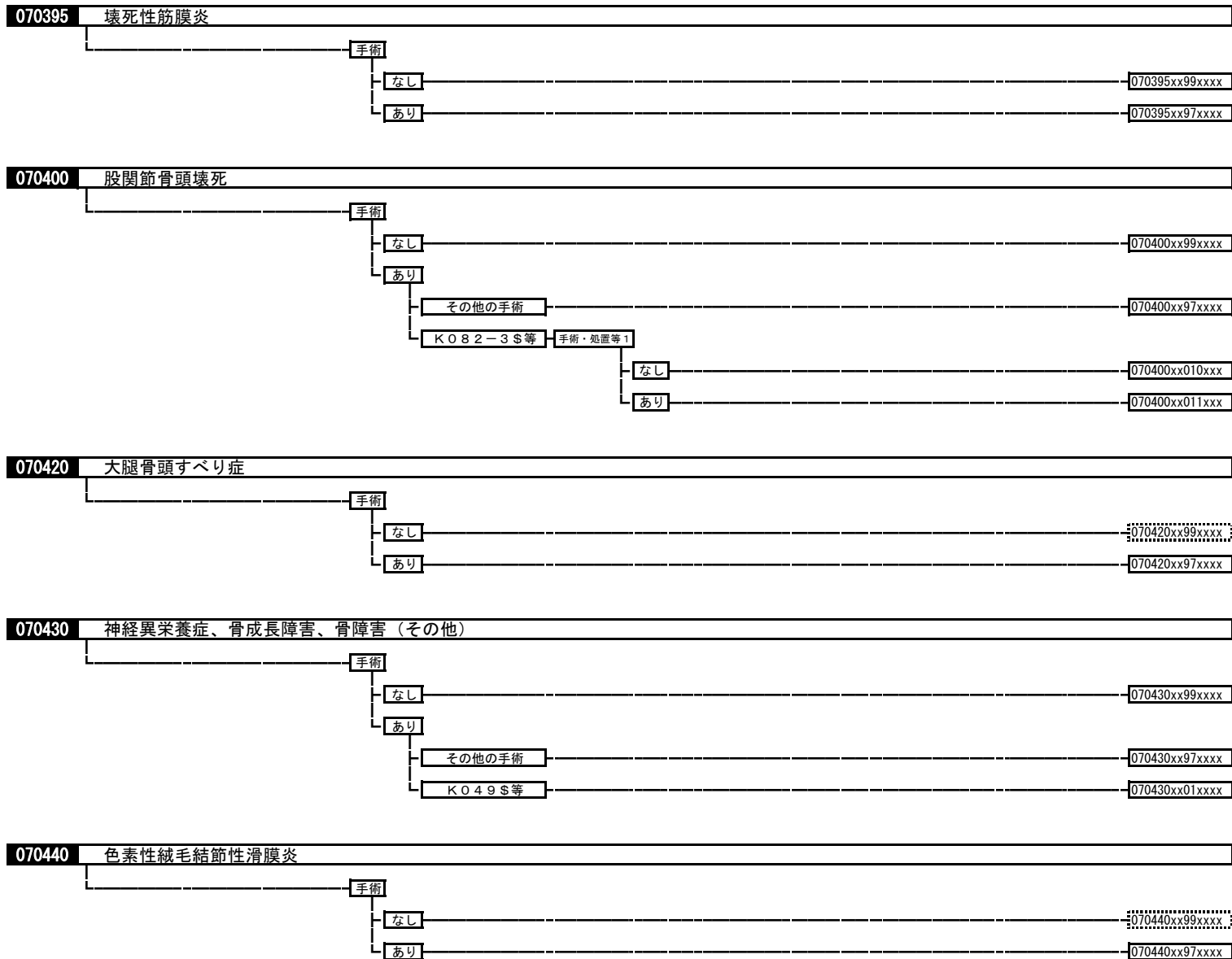

070460 股関節ペルテス病

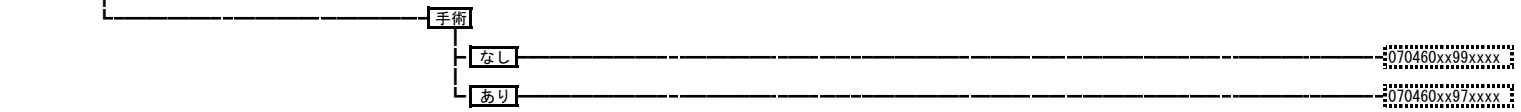

070470 関節リウマチ

手術・処置等 2
 1: 人工呼吸など
 2: リハビリテーション
 3: インフリキシマブ

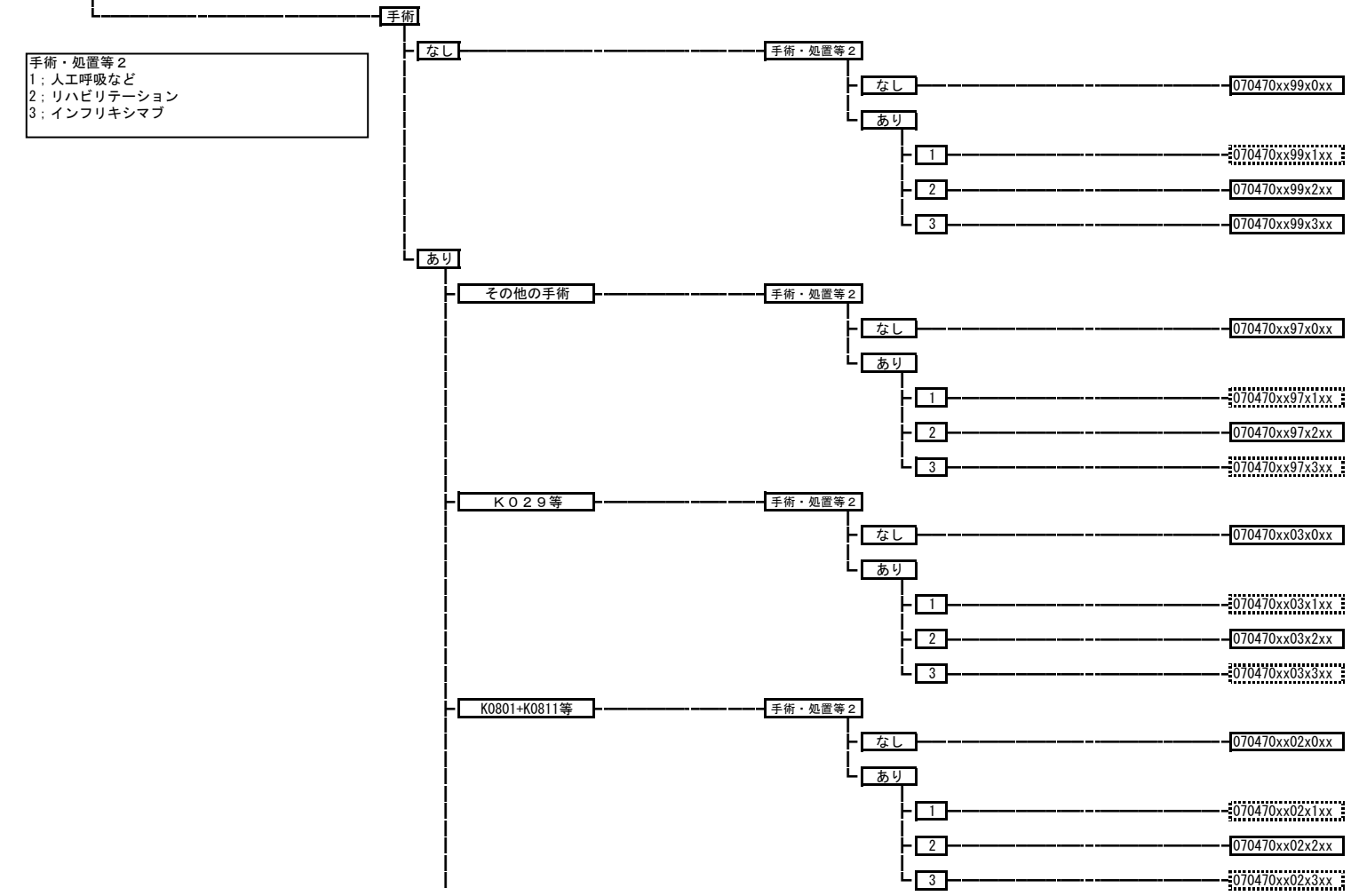

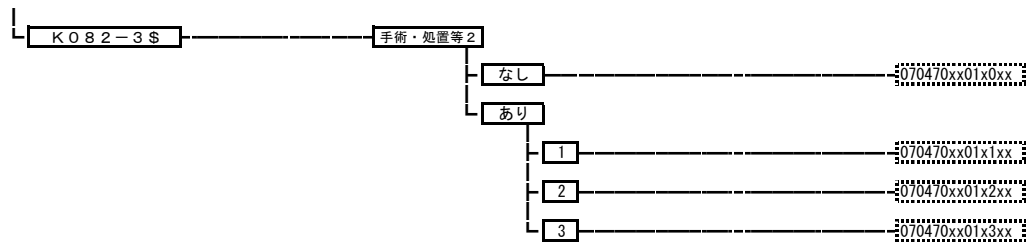

070510 痛風、関節の障害（その他）

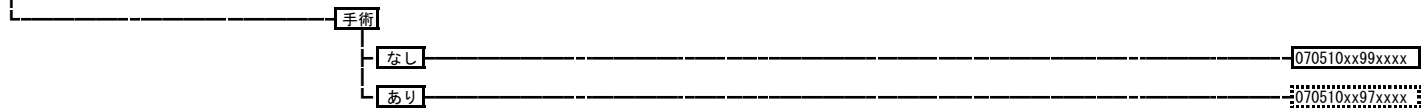

070520 リンパ節、リンパ管の疾患

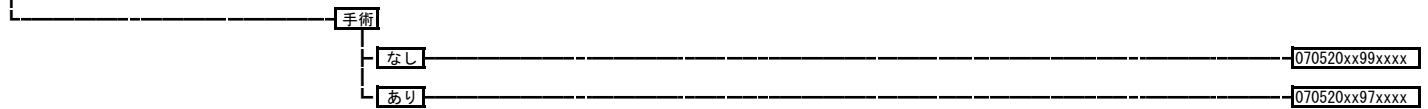

070530 放射線皮膚障害

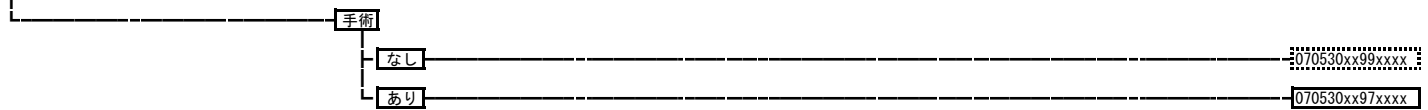

070550 褥瘡潰瘍

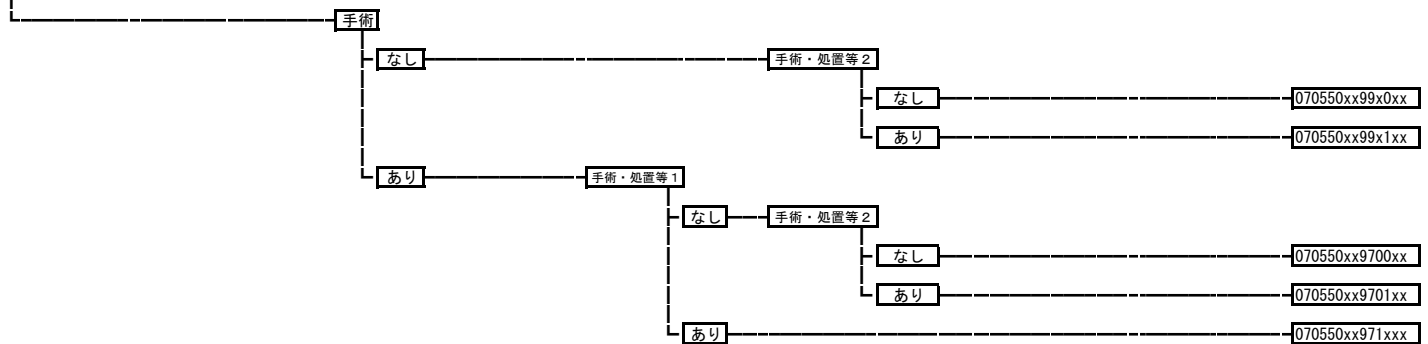

070560 全身性臓器障害を伴う自己免疫性疾患

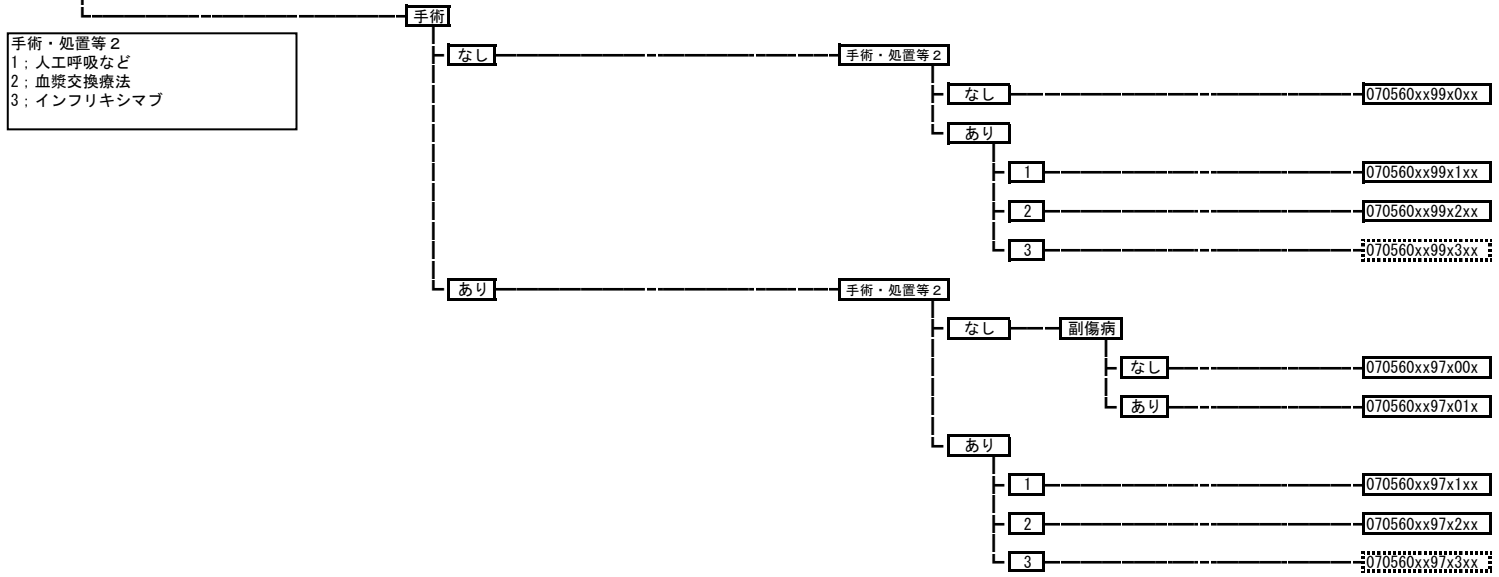

070570 瘢痕拘縮

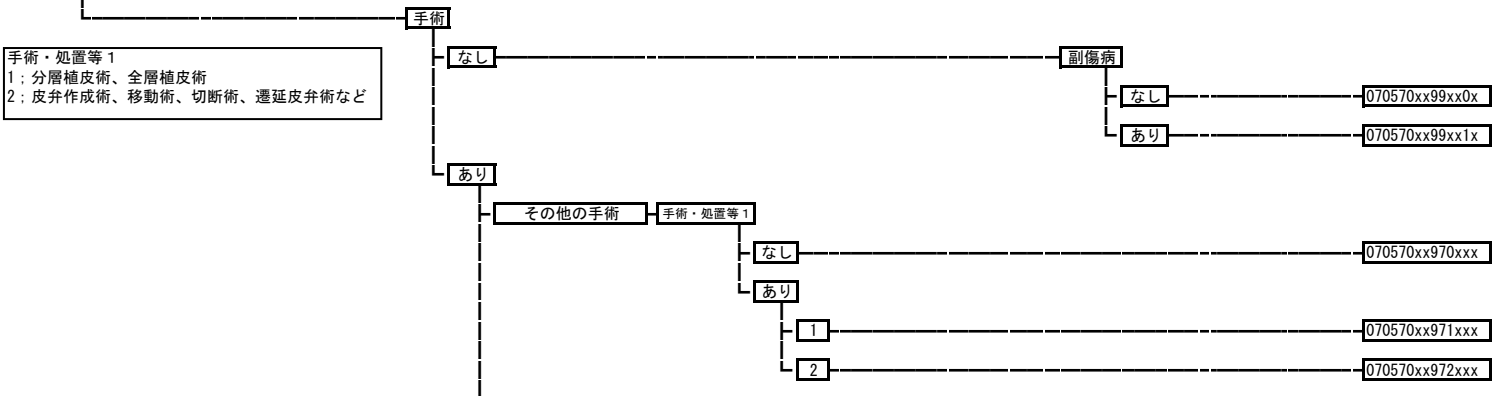

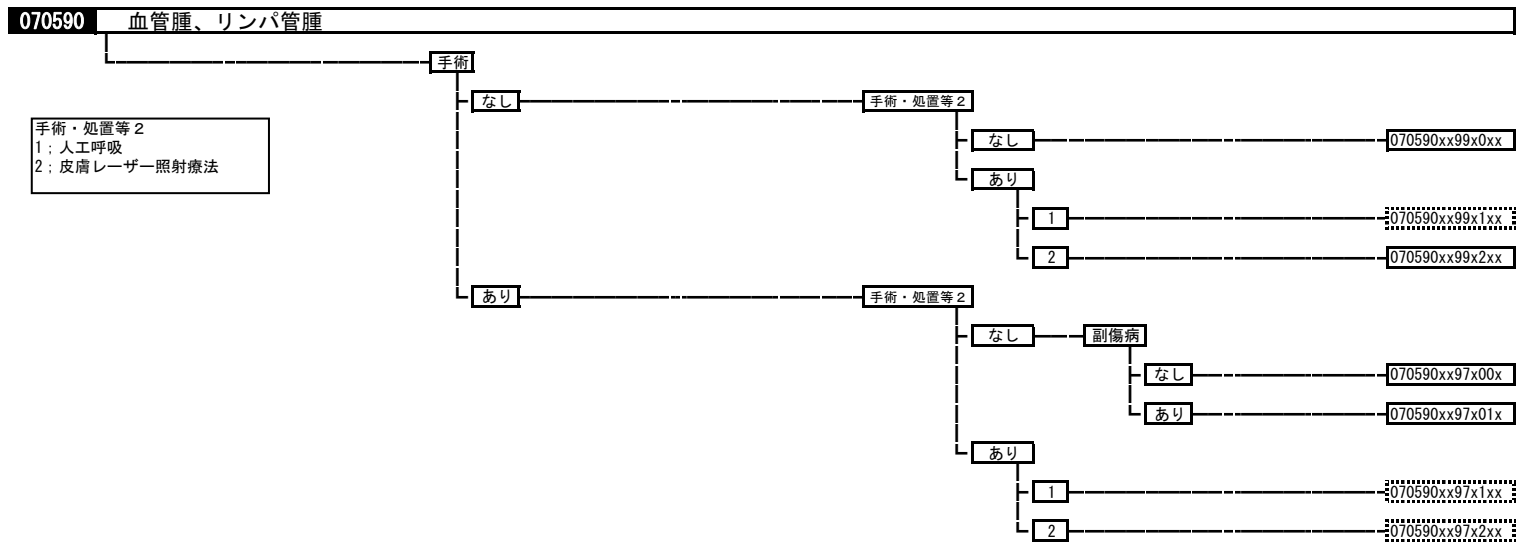
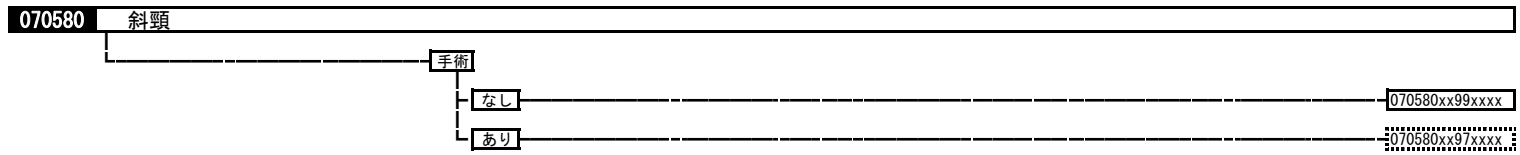
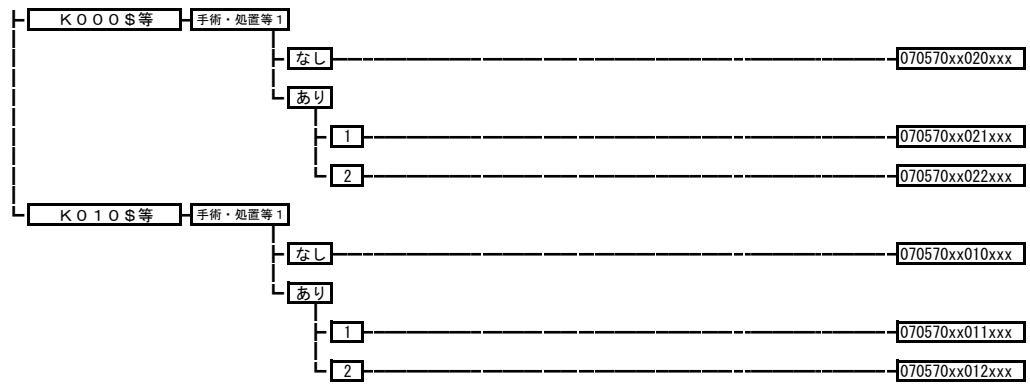

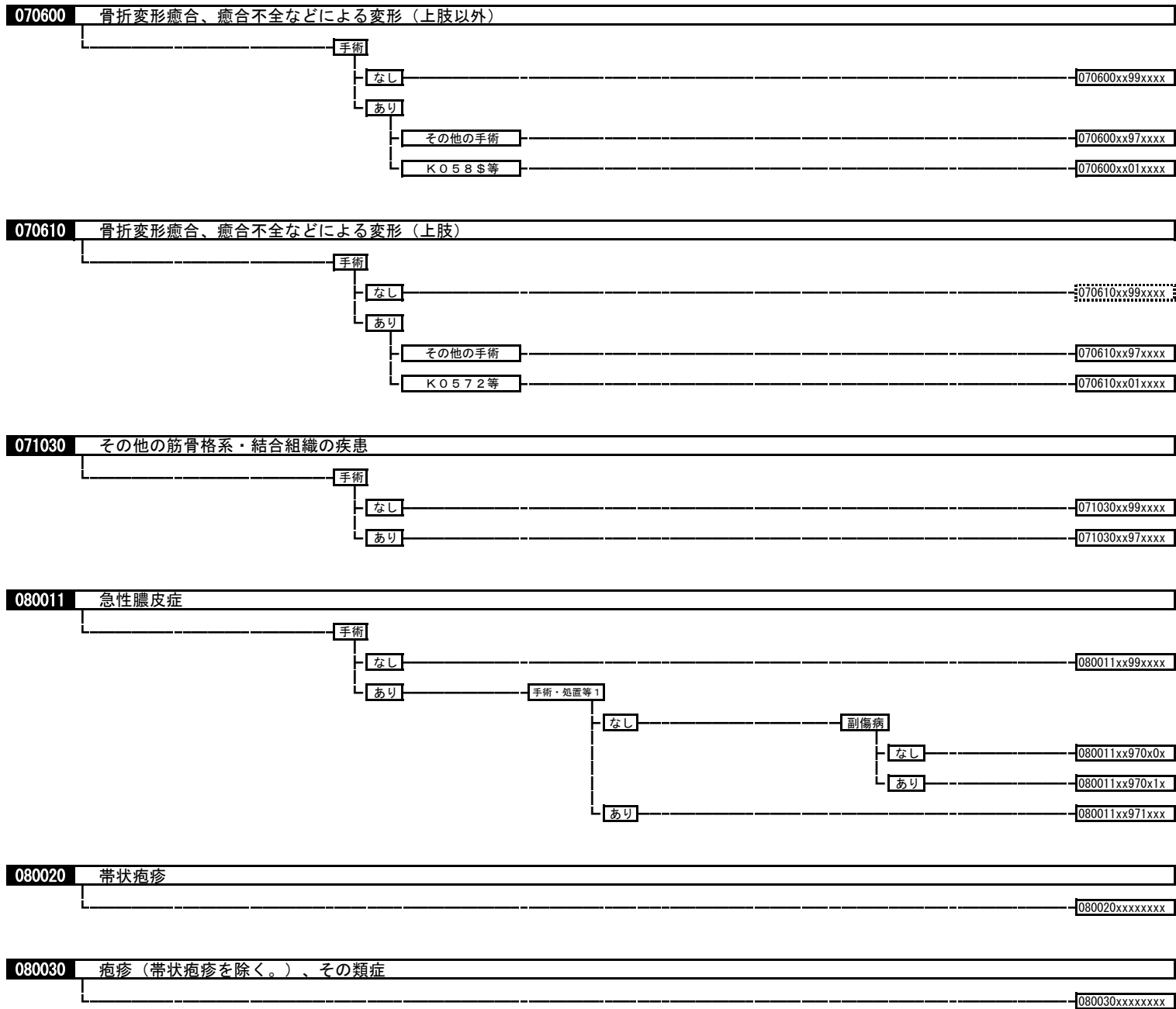

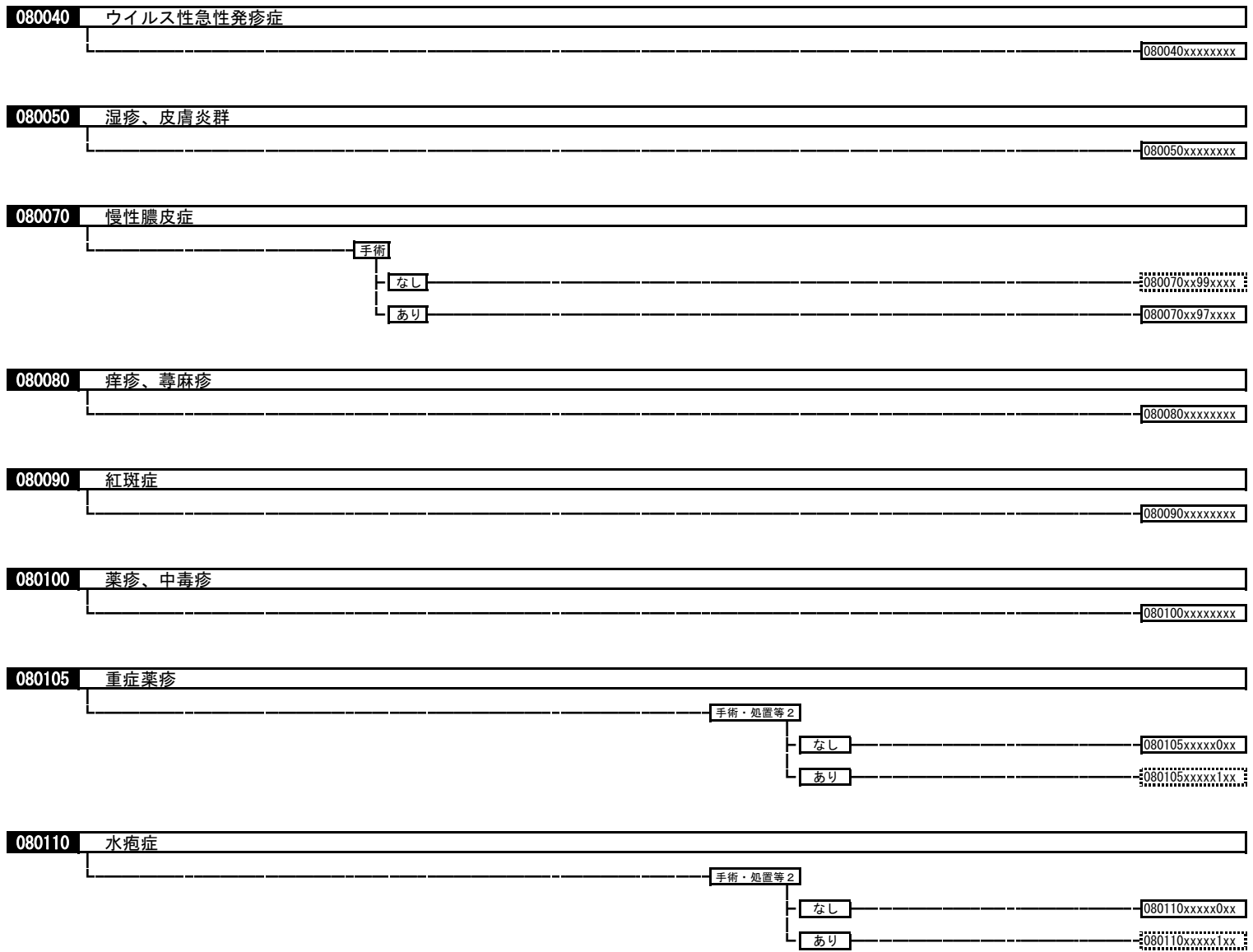

080120	紅皮症				080120xxxxxxxx
080130	角化症、角皮症				080130xxxxxxxx
080140	炎症性角化症				080140xxxxxxx
080150	爪の疾患	手術	なし		080150xx99xxxx
			あり		080150xx97xxxx
080160	皮膚の萎縮性障害				080160xxxxxxxx
080180	母斑、母斑症	手術	なし		080180xx99xxxx
			あり	手術・処置等1	
				なし	080180xx970xxx
				あり	080180xx971xxx
080190	脱毛症				080190xxxxxxxx
080210	ざ瘡、皮膚の障害（その他）				080210xxxxxxxx

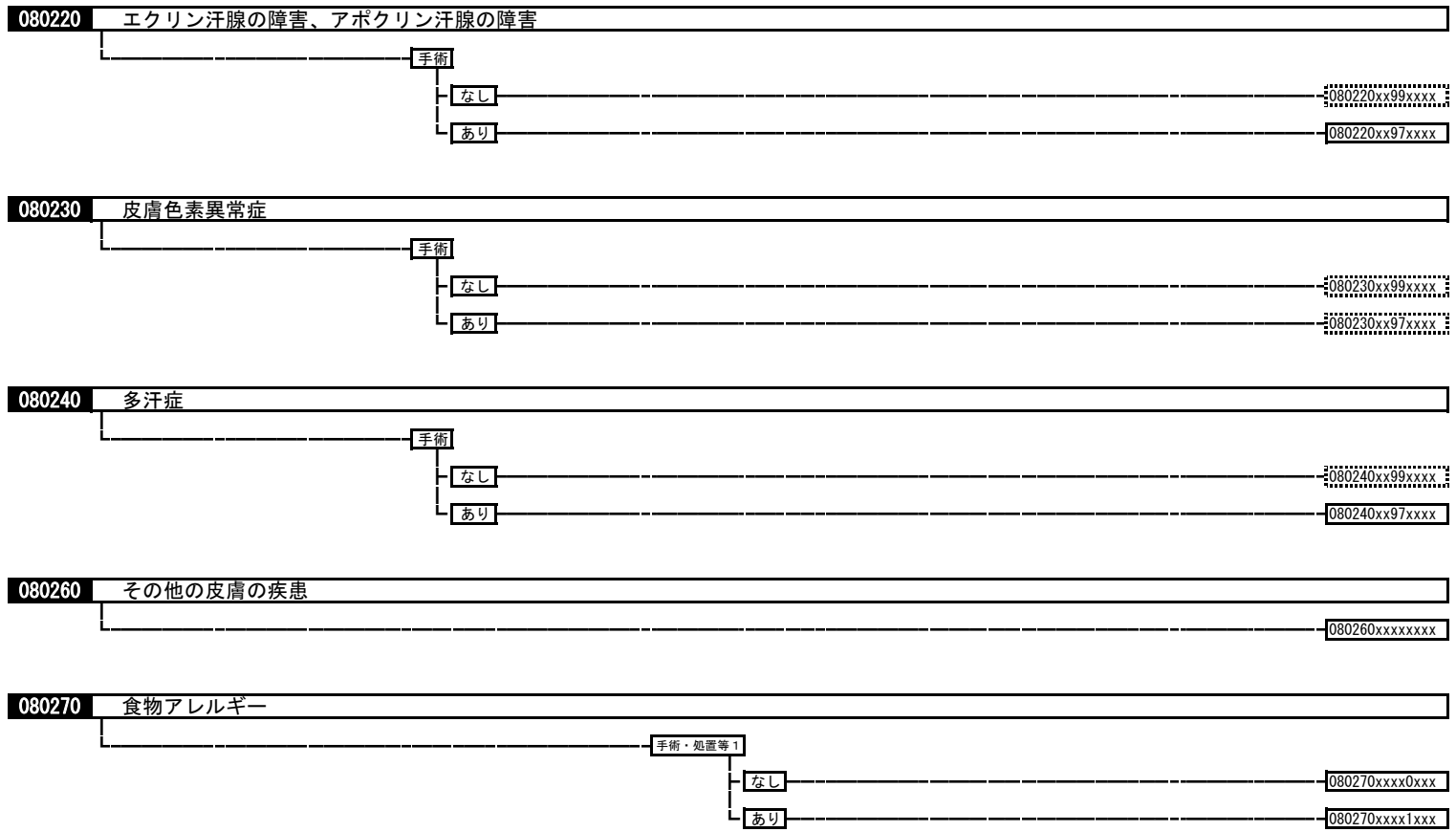

090010 乳房の悪性腫瘍

手術・処置等2
 1: 人工呼吸など
 2: 放射線療法
 3: 化学療法あり、放射線療法なし
 4: シクロホスファミド+塩酸エビルピシンあり、
 パクリタキセル又はドセタキセルあり
 5: トラスツスマブ

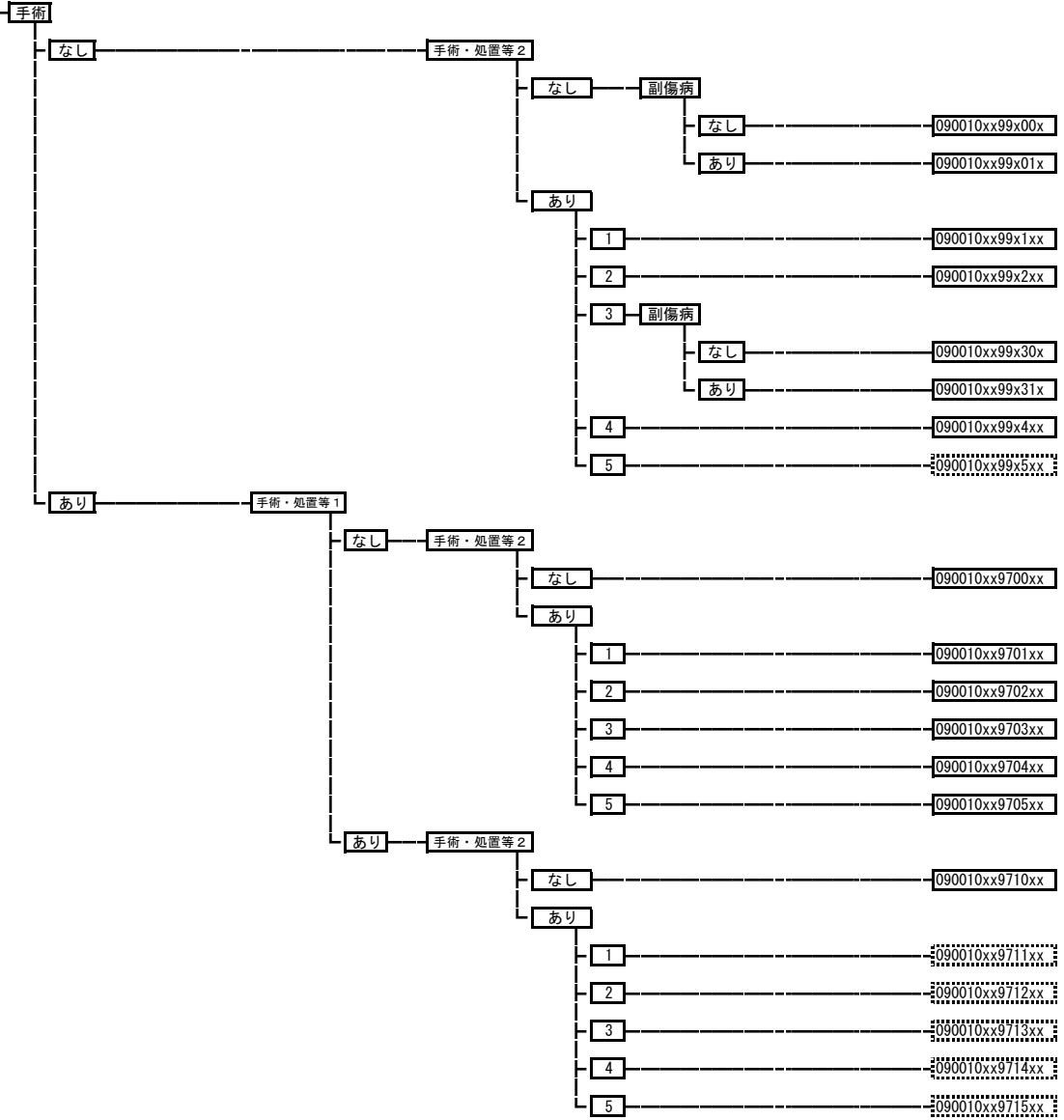

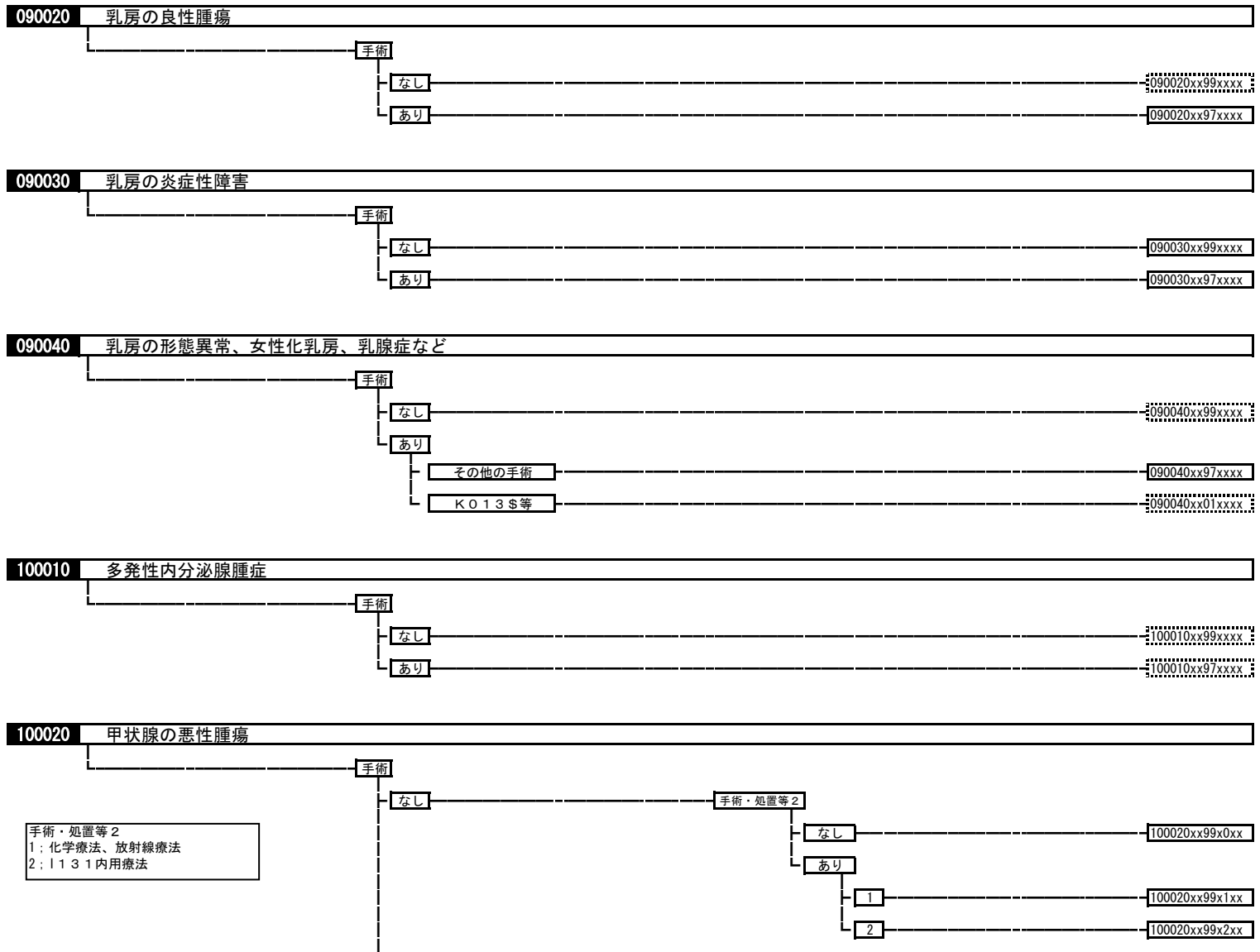

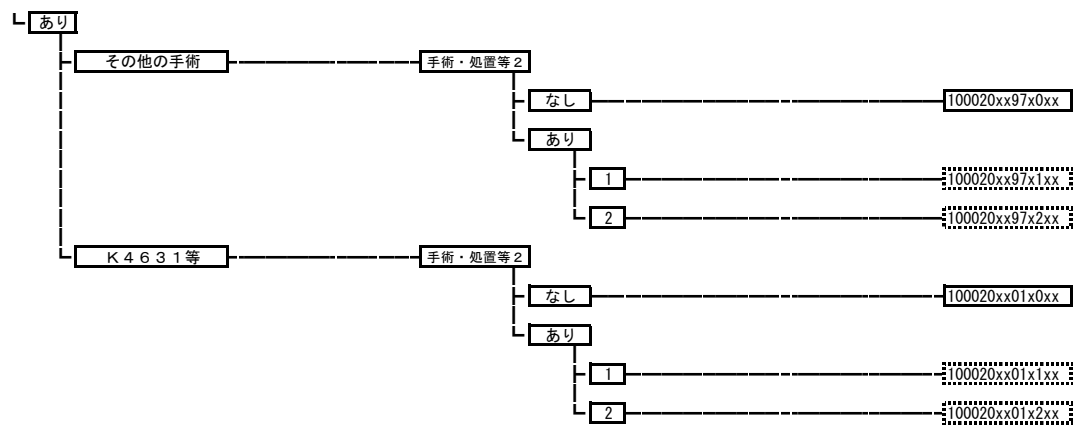

100030 内分泌腺および関連組織の腫瘍

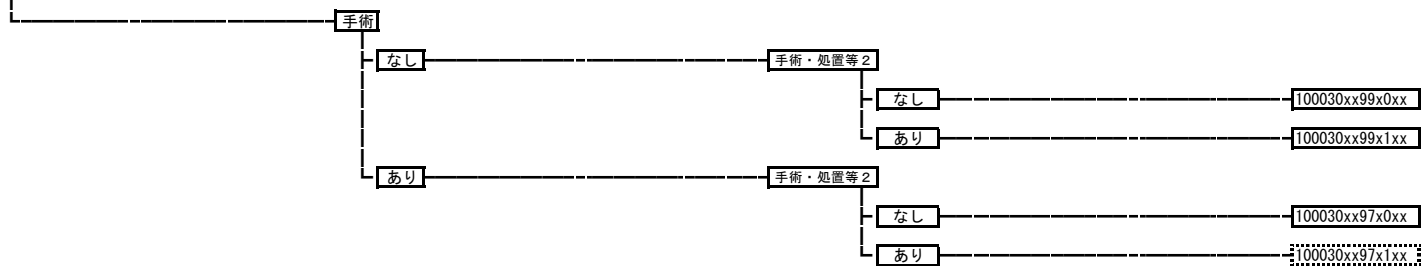

100040 糖尿病性ケトアシドーシス、非ケトン昏睡

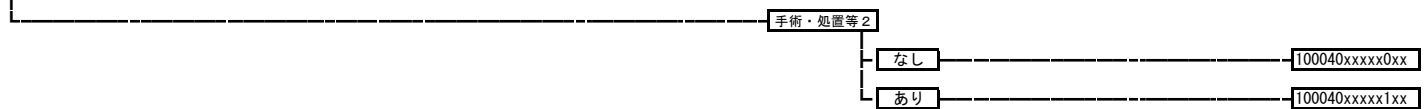

100050 低血糖症（糖尿病治療に伴う場合）



100060 1型糖尿病（糖尿病性ケトアシドーシスを除く。）



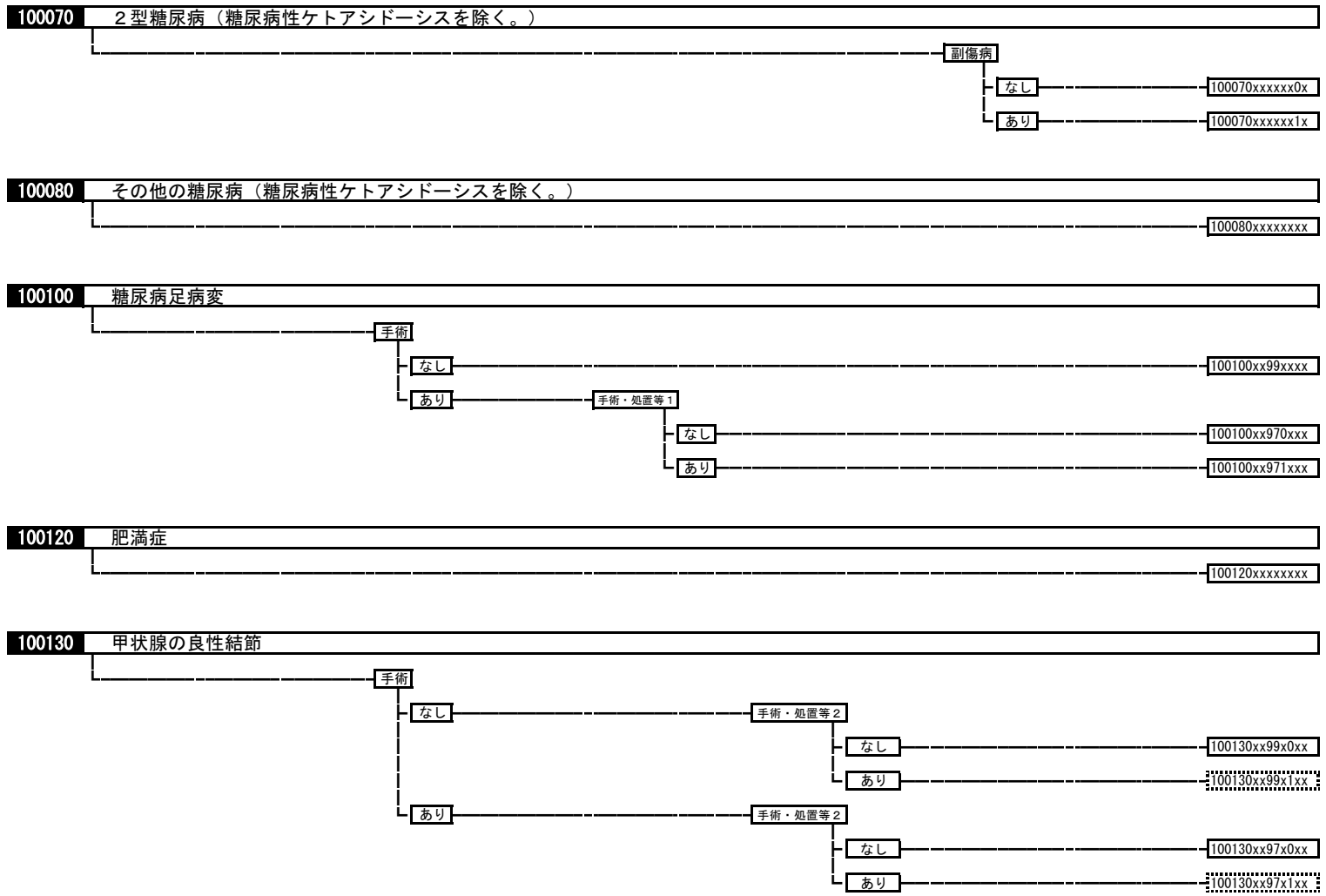



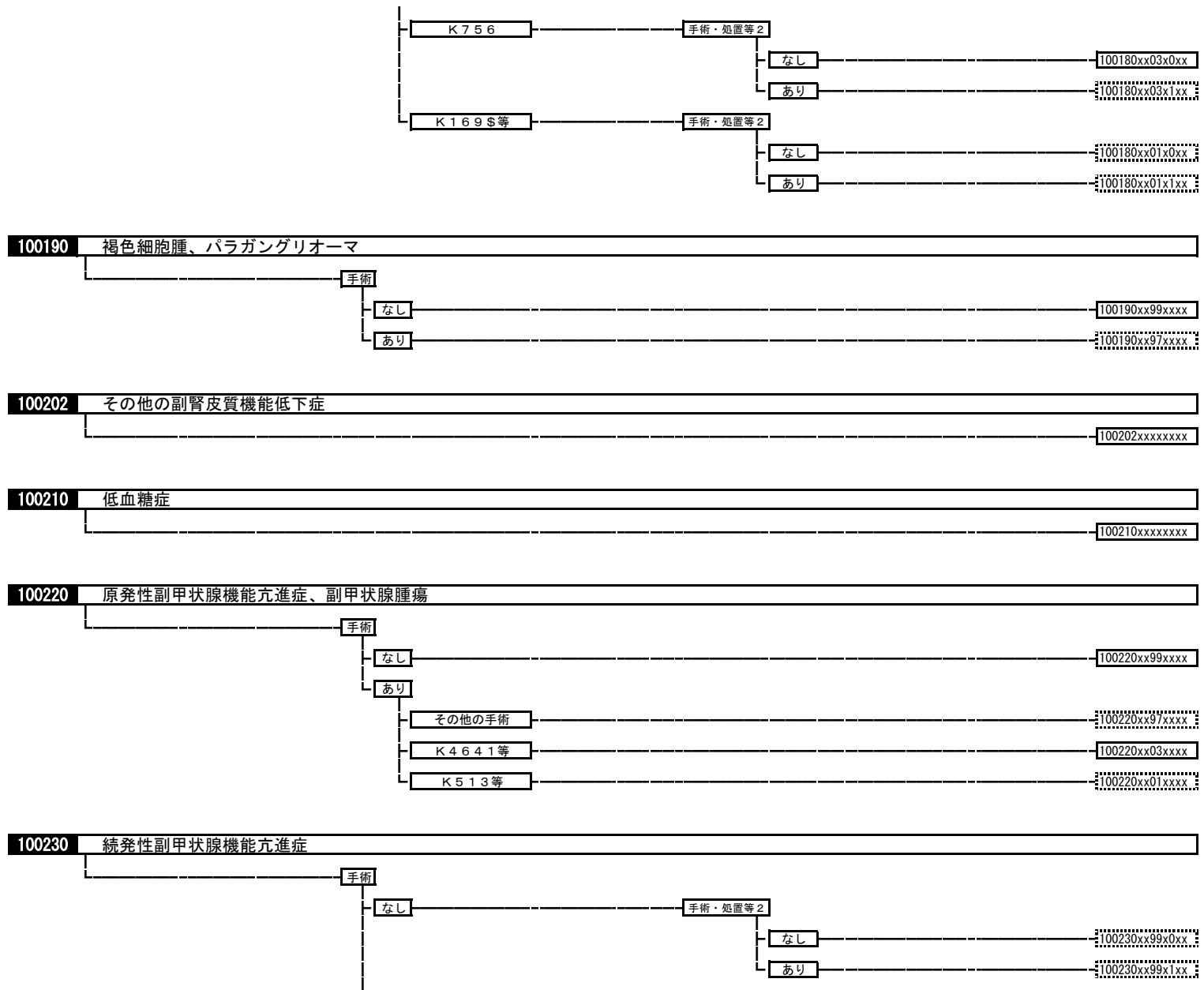

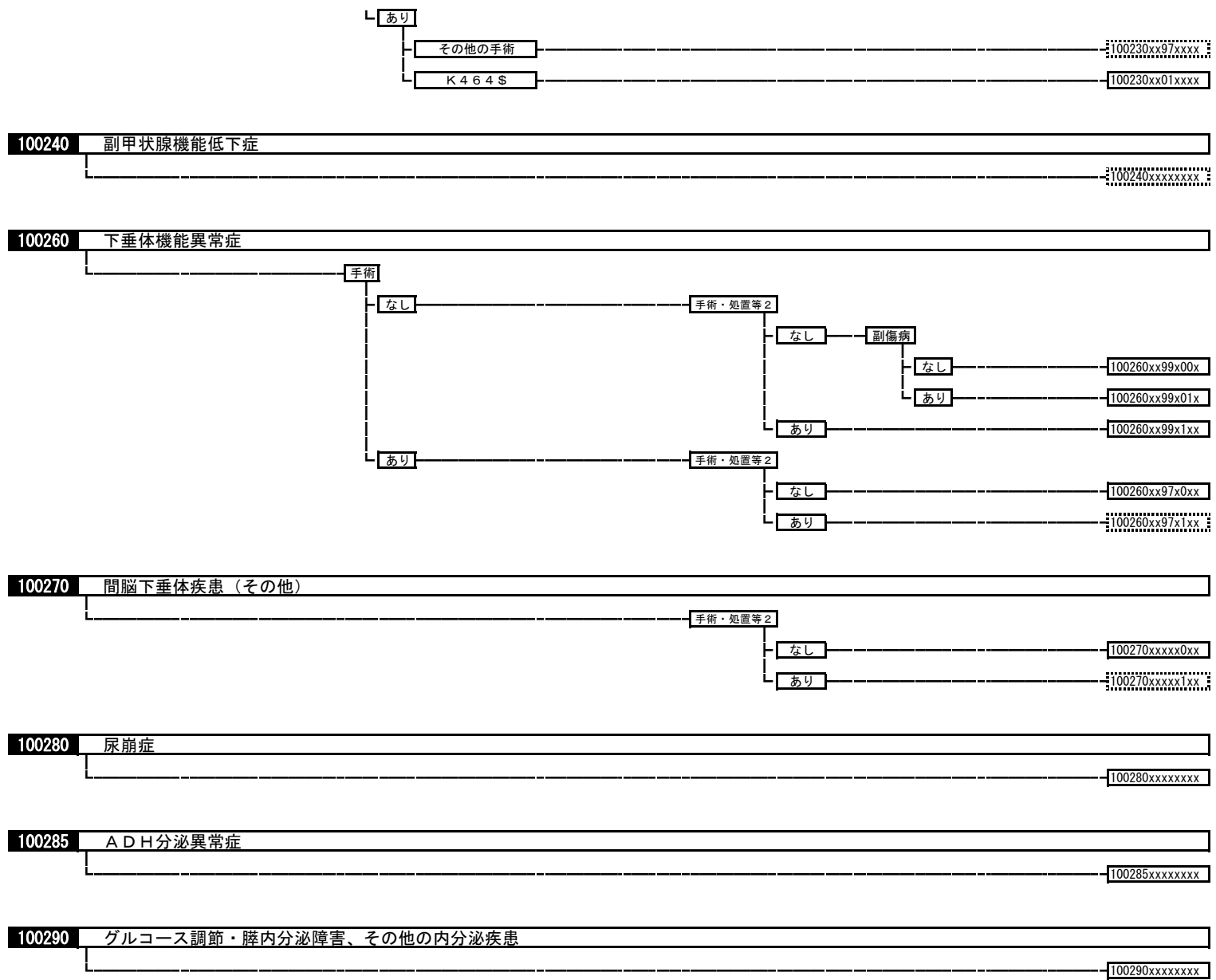

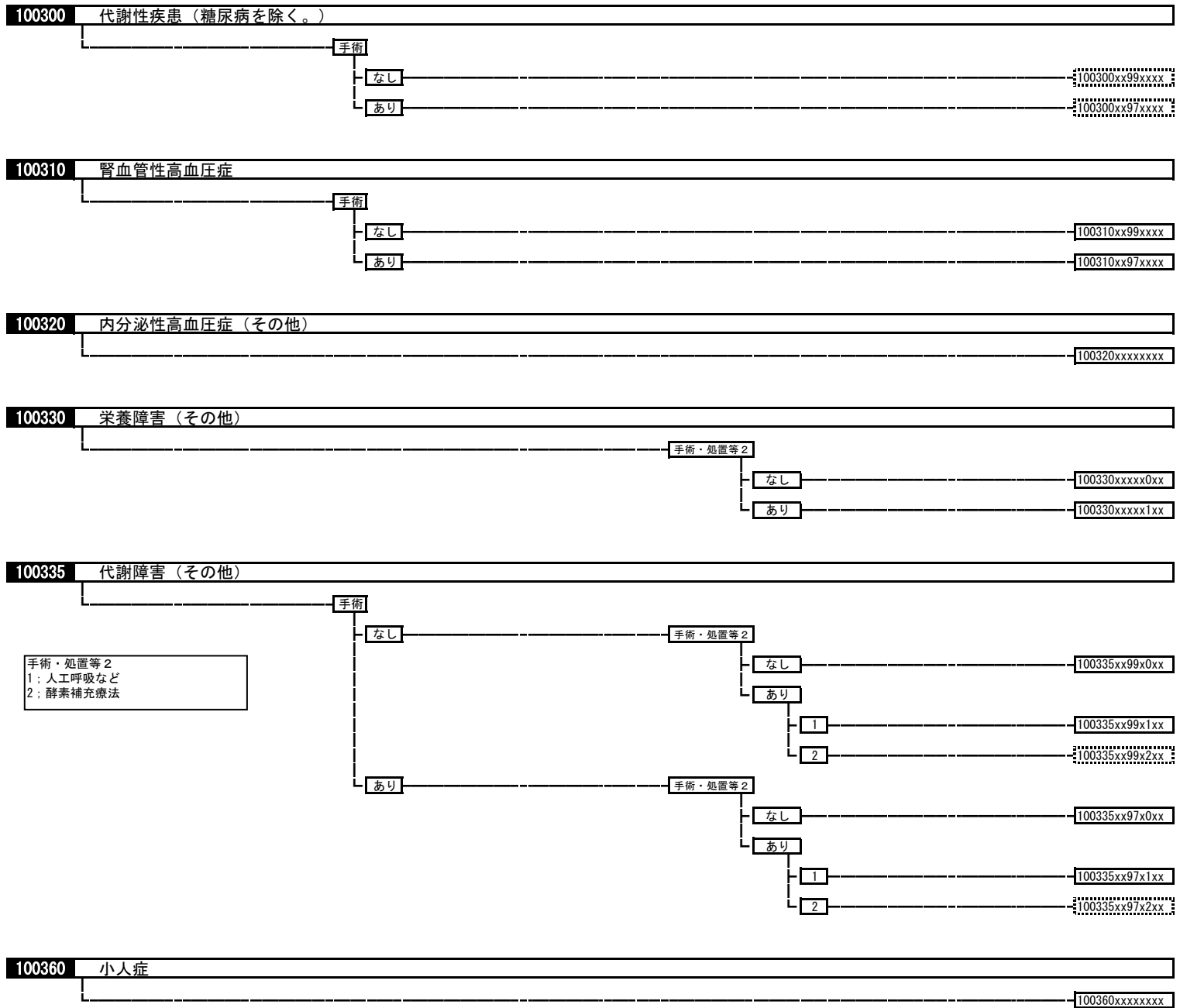

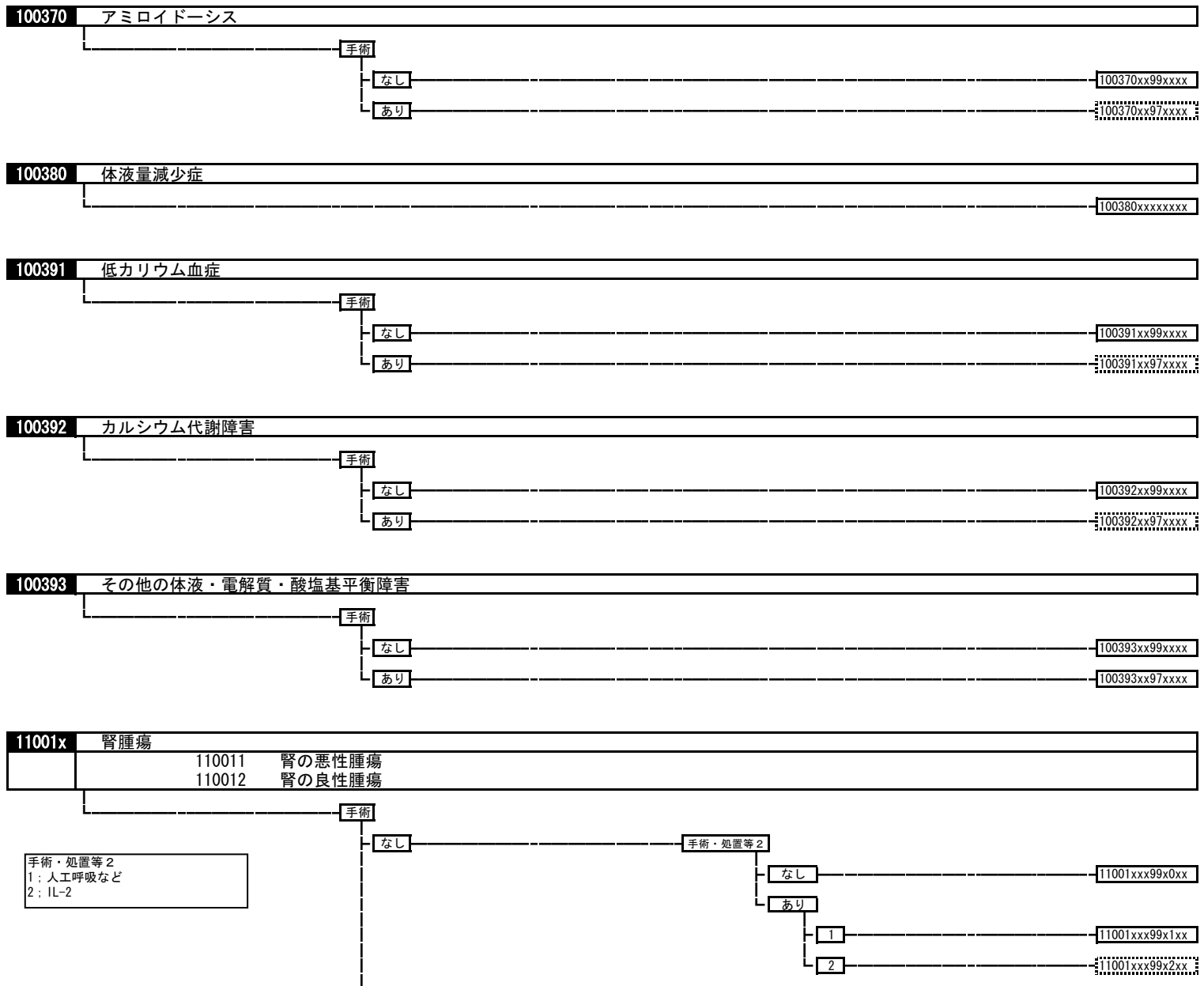

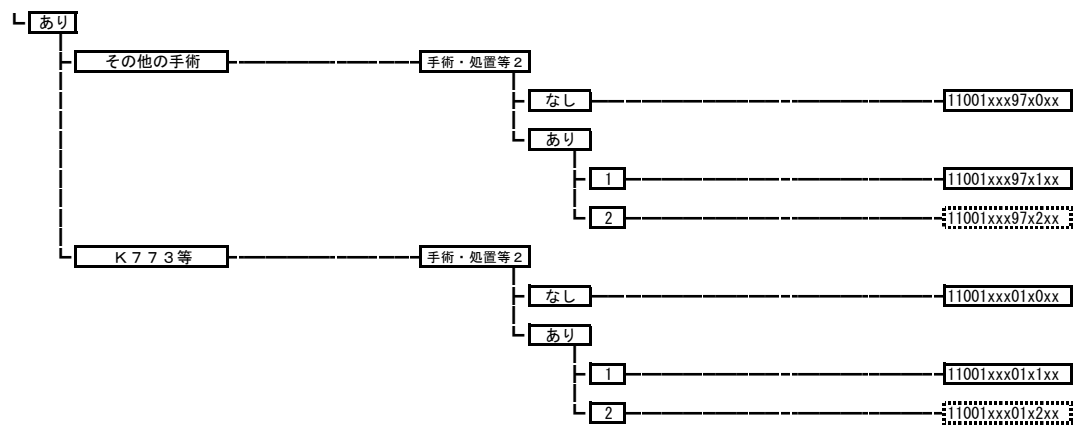

11002x	性器の悪性腫瘍	
	110021	陰茎の悪性腫瘍
	110022	性器の悪性腫瘍

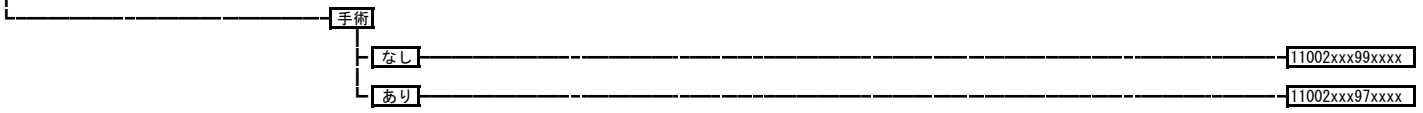

11004x	尿道・性器の良性腫瘍	
	110041	尿道腫瘍
	110042	性器の良性腫瘍（その他）

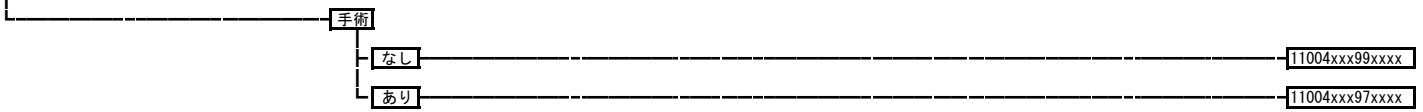

110050	後腹膜疾患	
---------------	-------	--

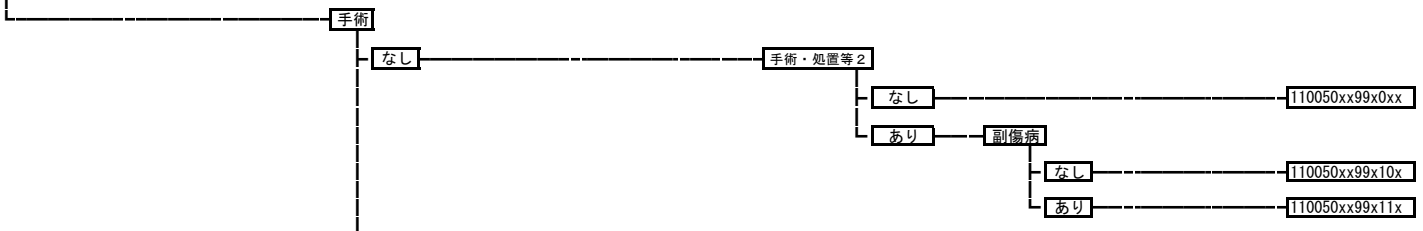

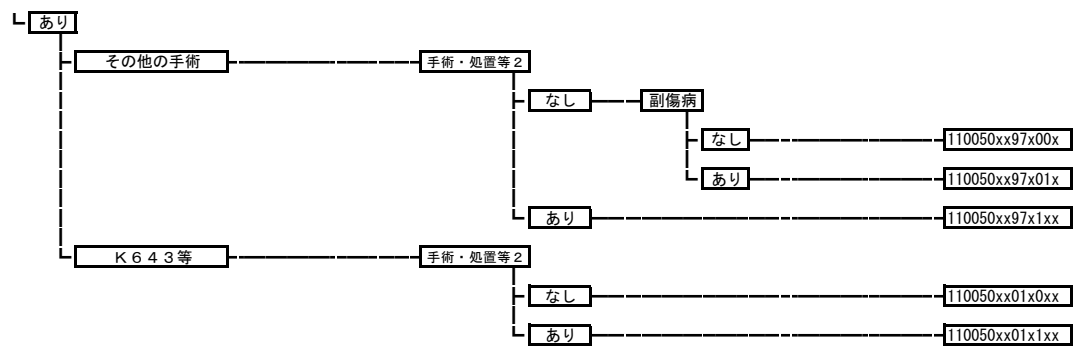

110060 腎盂・尿管の悪性腫瘍

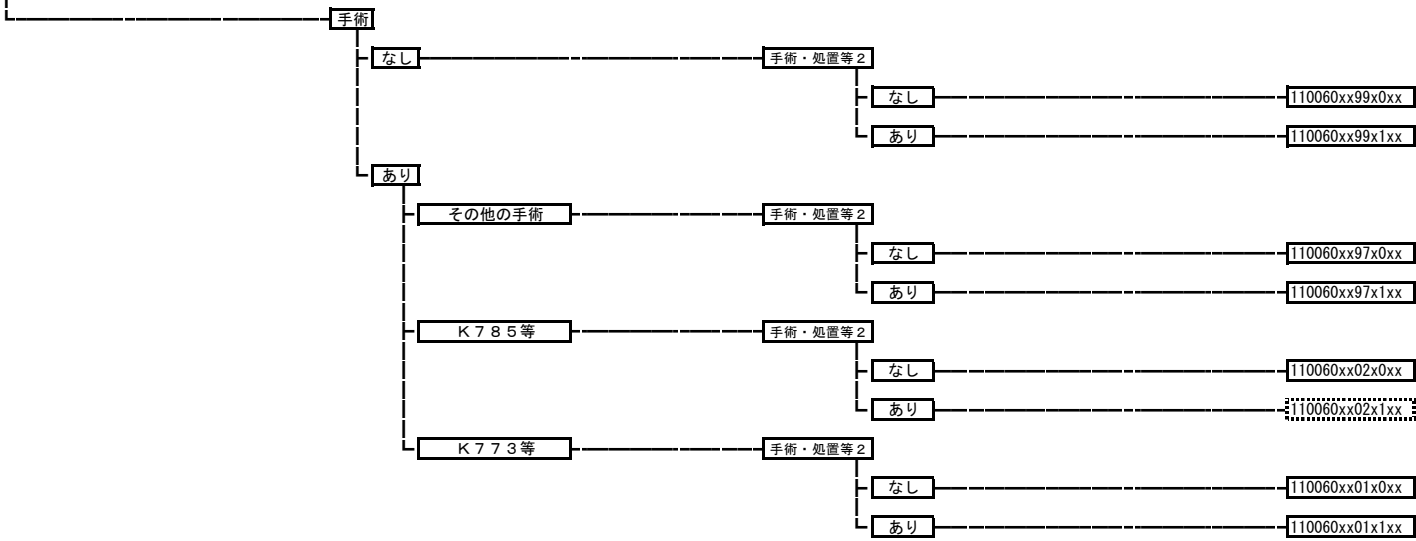

110070 膀胱腫瘍

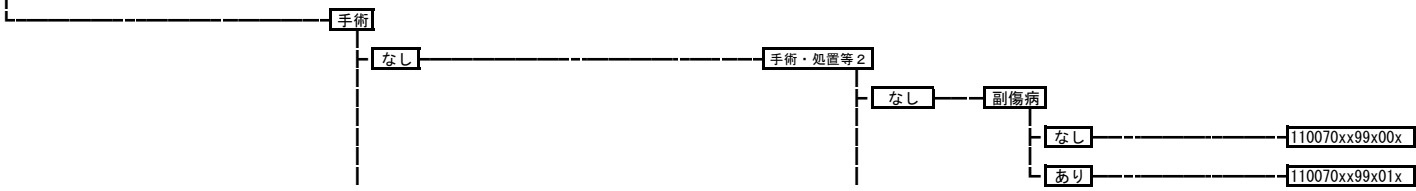

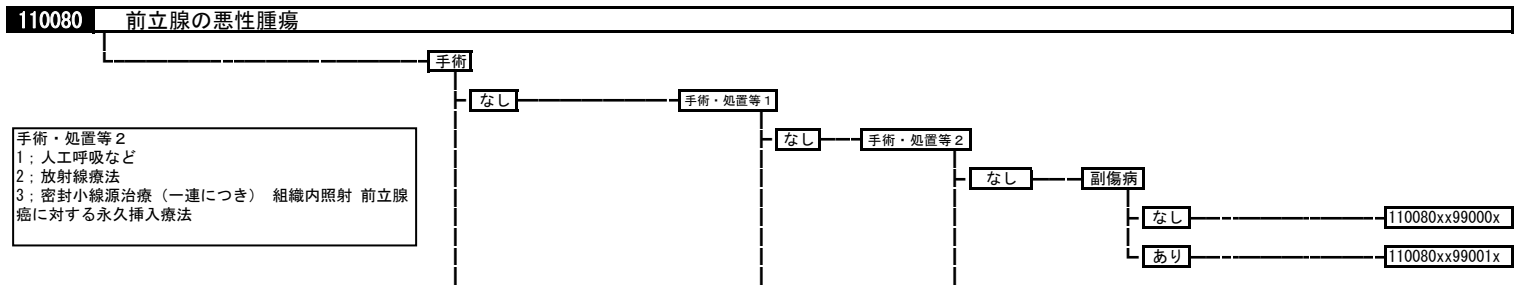
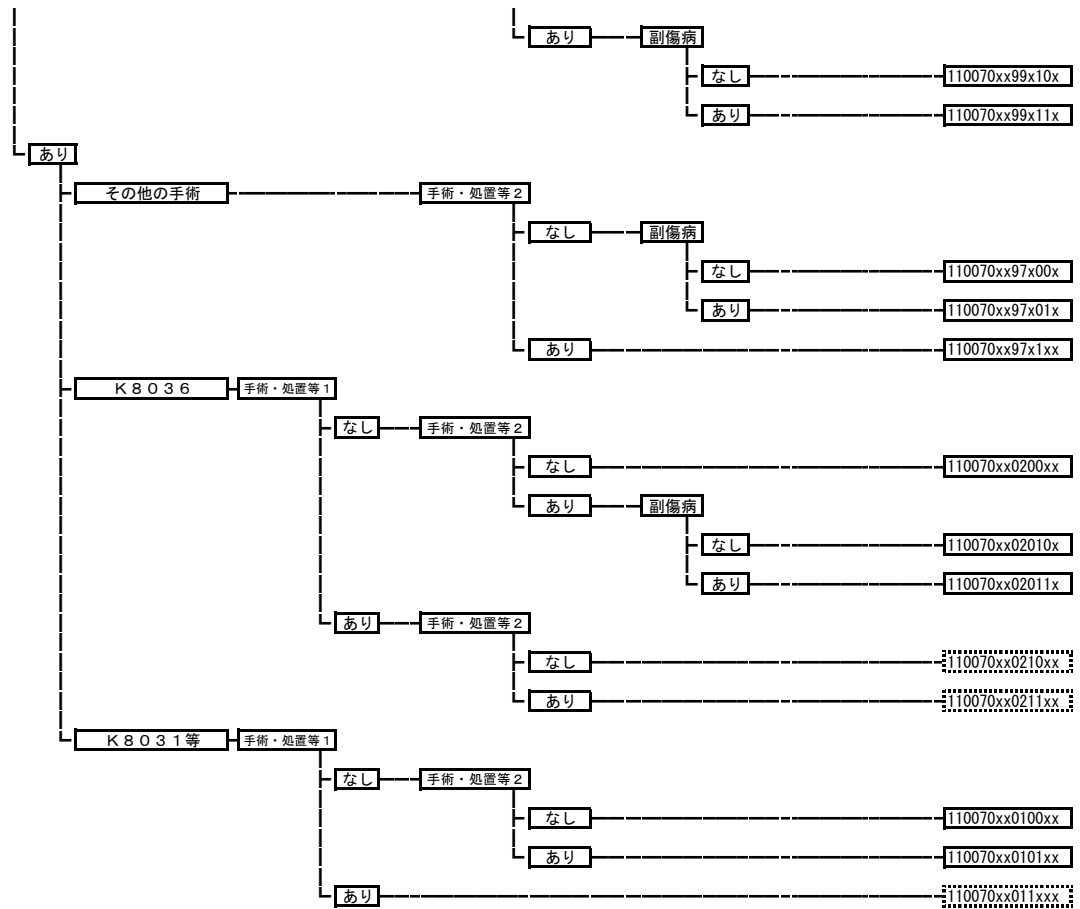

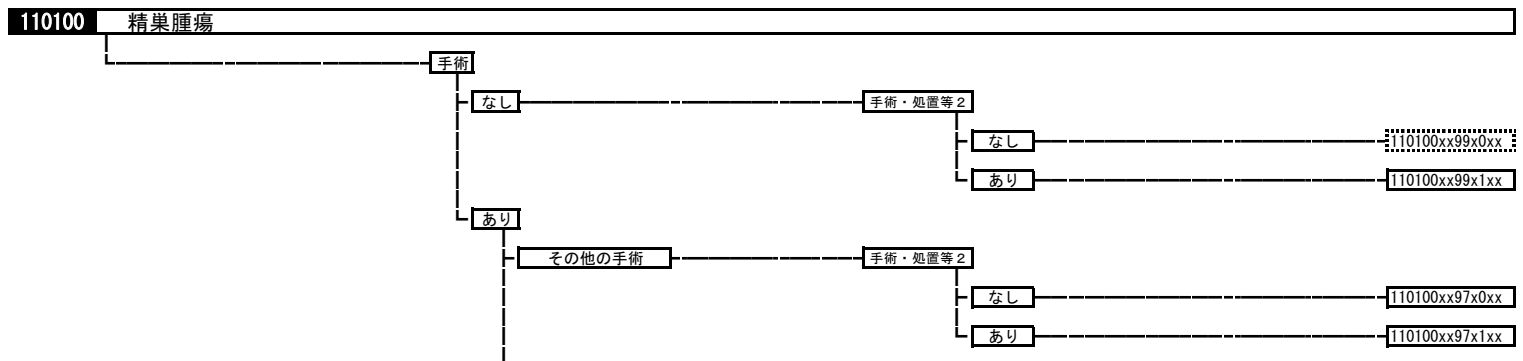
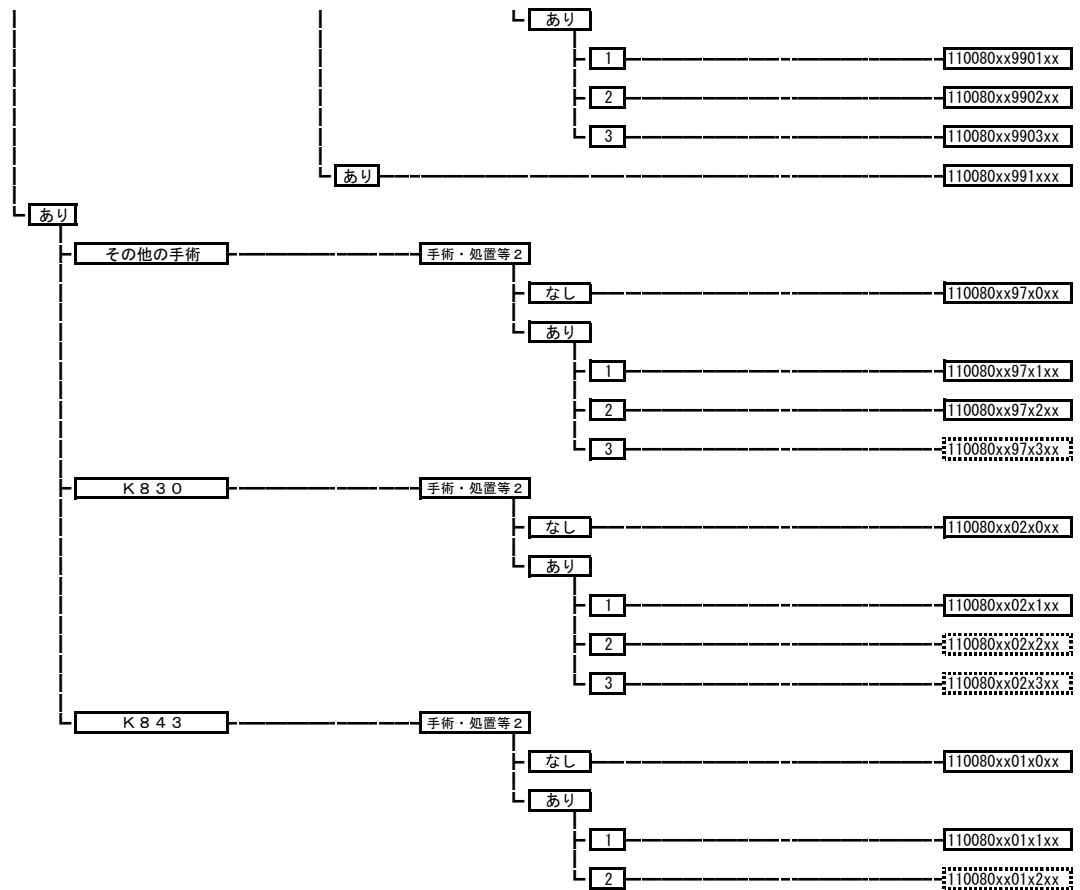

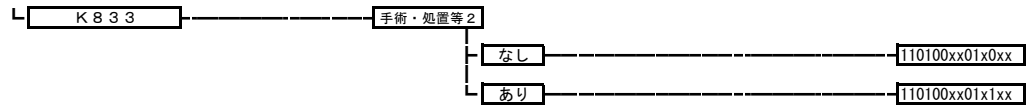

11012x	上部尿路疾患	
	110121	上部尿路結石
	110122	上部尿路疾患 (その他)

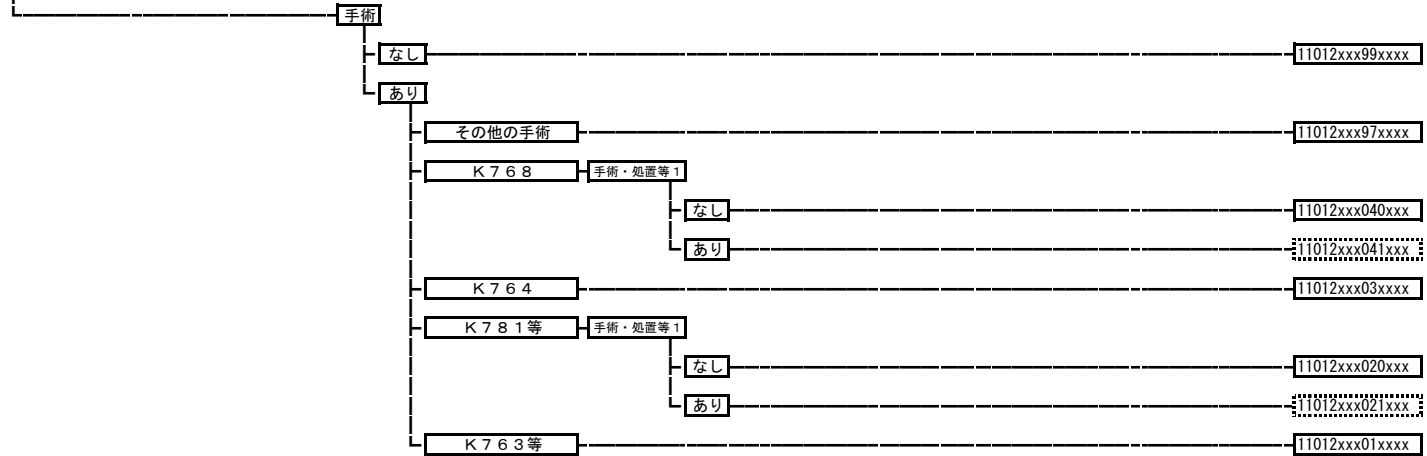

11013x	下部尿路疾患	
	110131	下部尿路結石症
	110132	膀胱尿管逆流症
	110133	神経因性膀胱
	110134	下部尿路の炎症
	110135	尿道狭窄
	110136	尿失禁

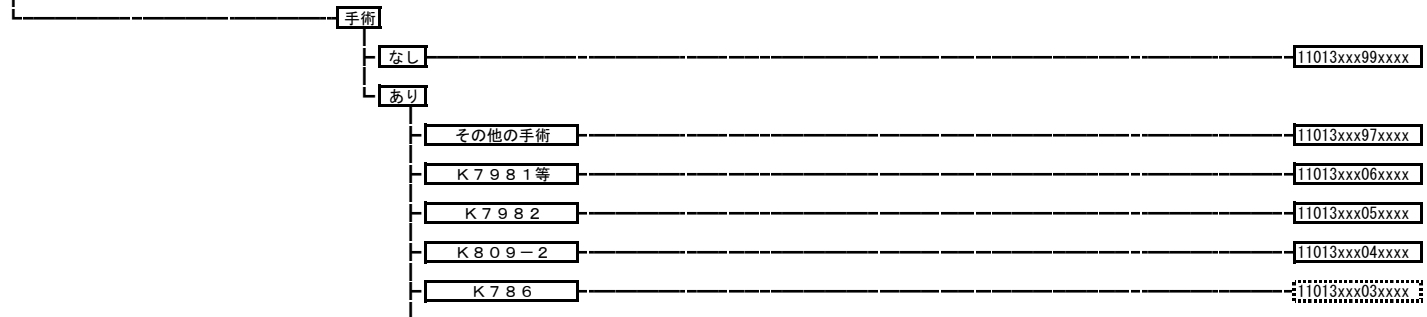

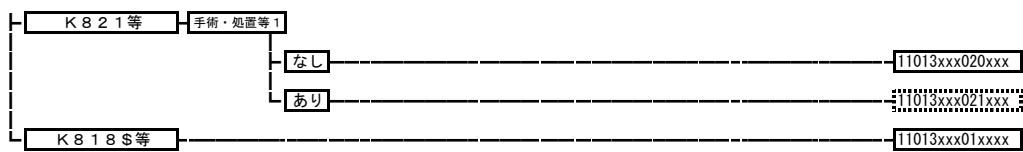

110200 前立腺肥大症

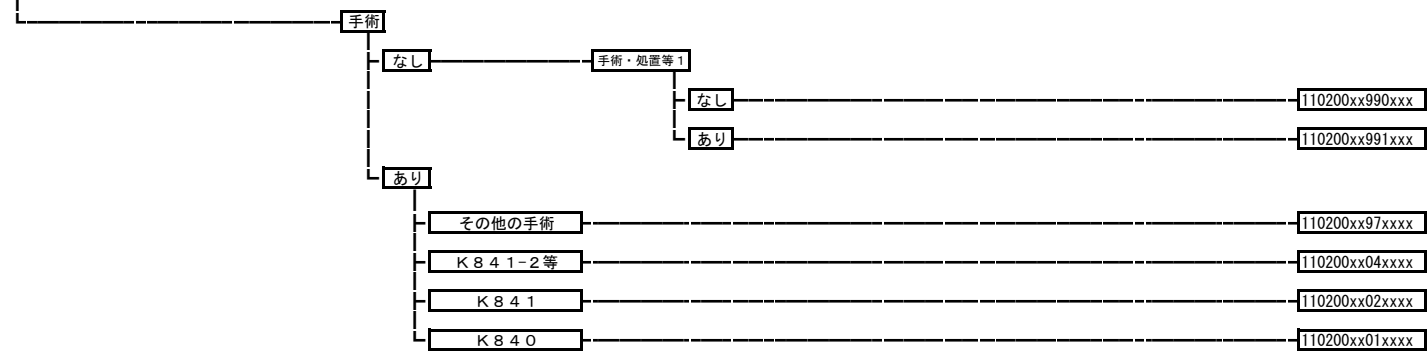

11022x 男性生殖器疾患

	110221	男性生殖器炎症性疾患
	110222	陰茎・包皮の疾患
	110223	陰嚢内疾患（悪性、炎症性疾患を除く。）
	110224	男性生殖器の障害

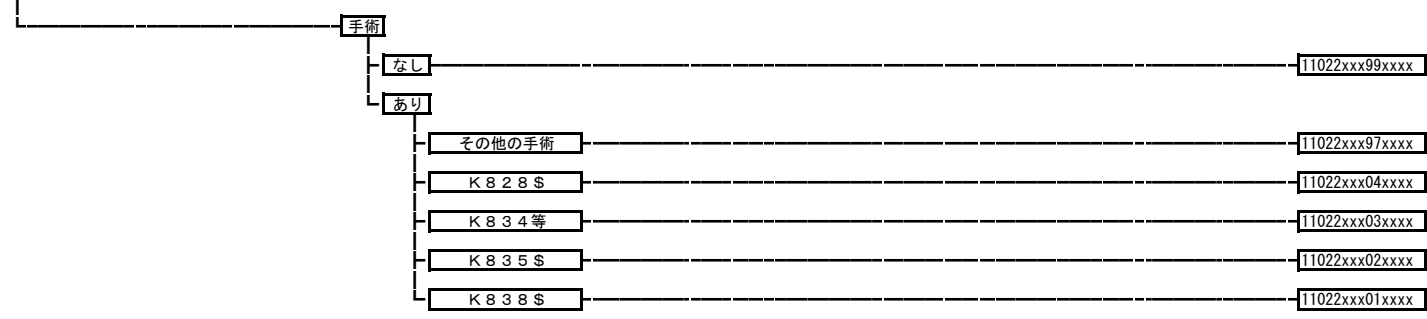

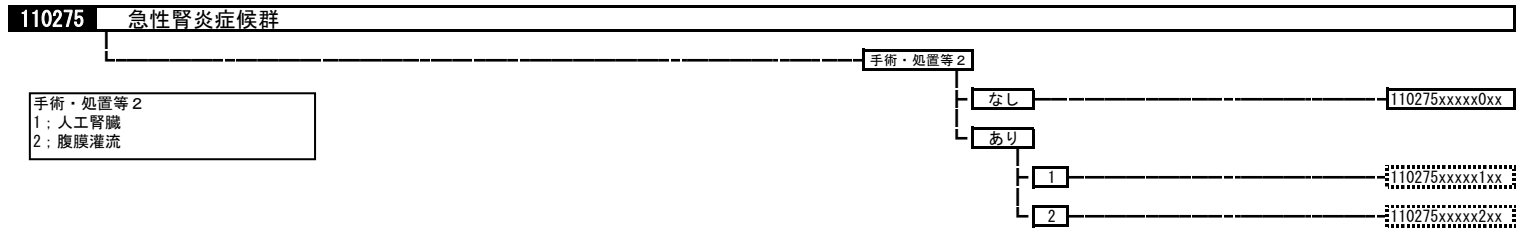
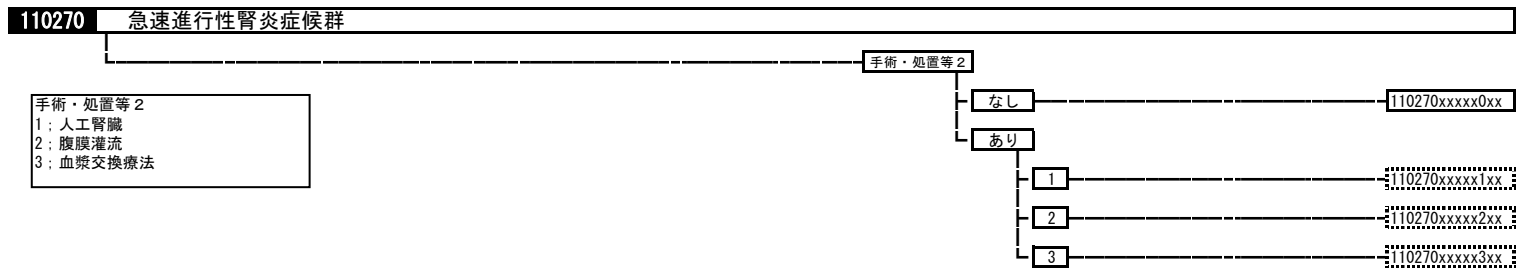
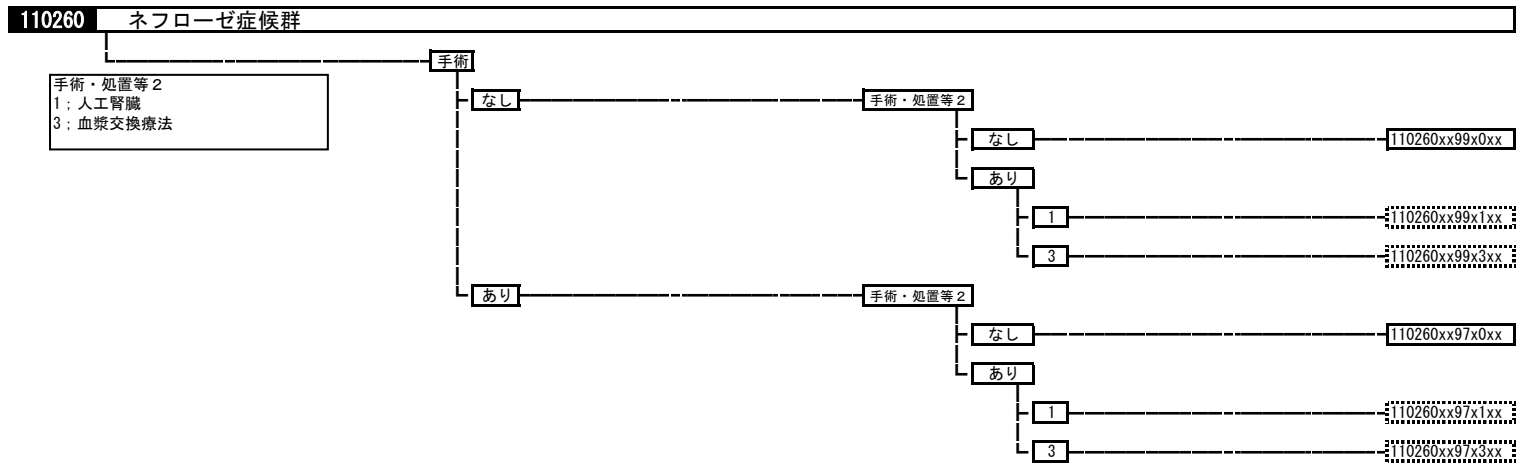

110280 慢性腎炎症候群・慢性間質性腎炎・慢性腎不全

手術・処置等 2
 1: 人工腎臓
 2: 腹膜灌流
 3: 血漿交換療法

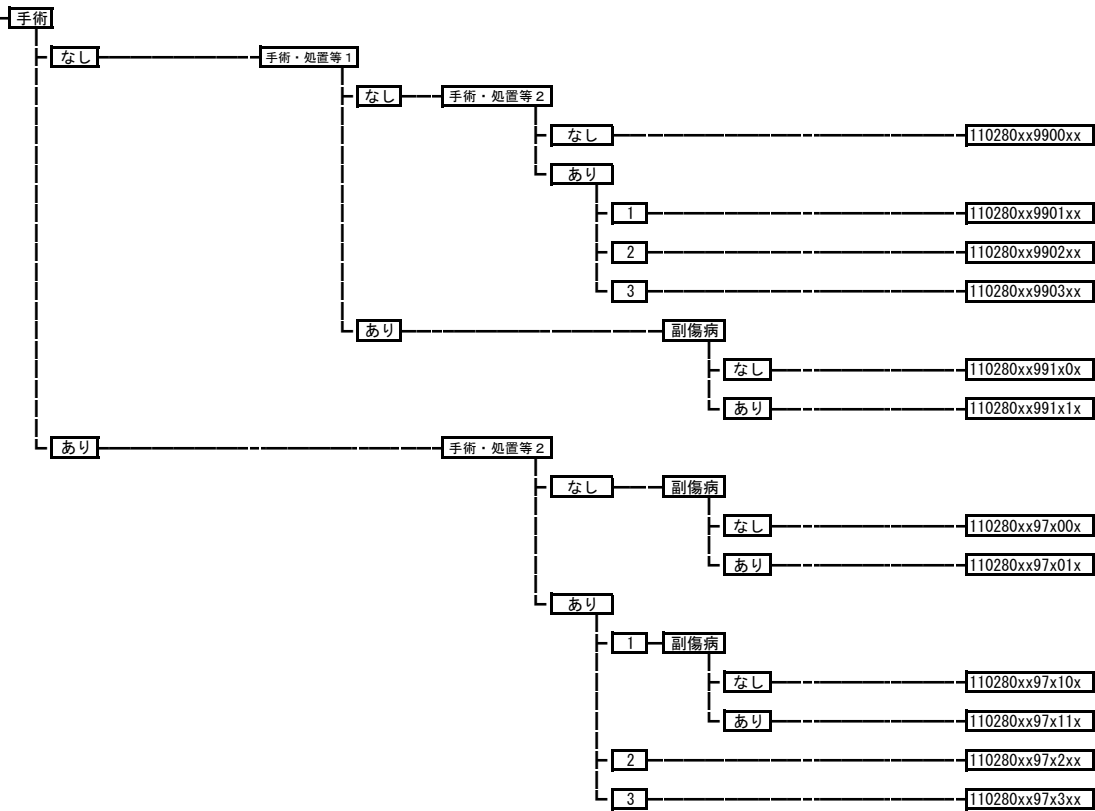

110290 急性腎不全

手術・処置等 2
 1: 人工腎臓
 2: 腹膜灌流
 3: 持続緩徐式血液濾過術

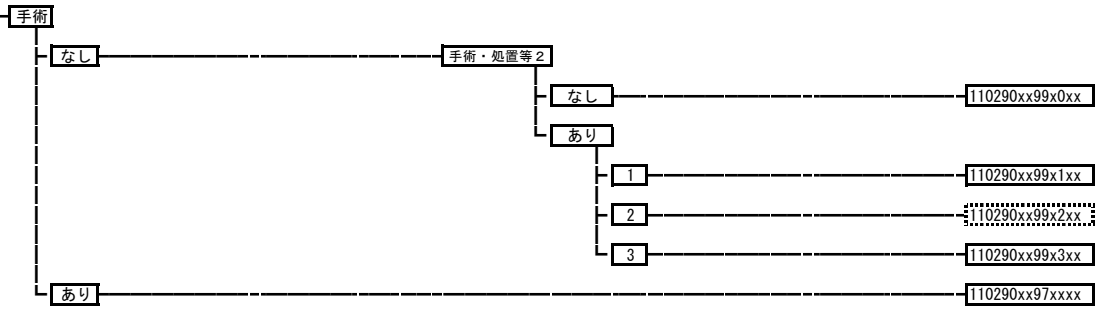



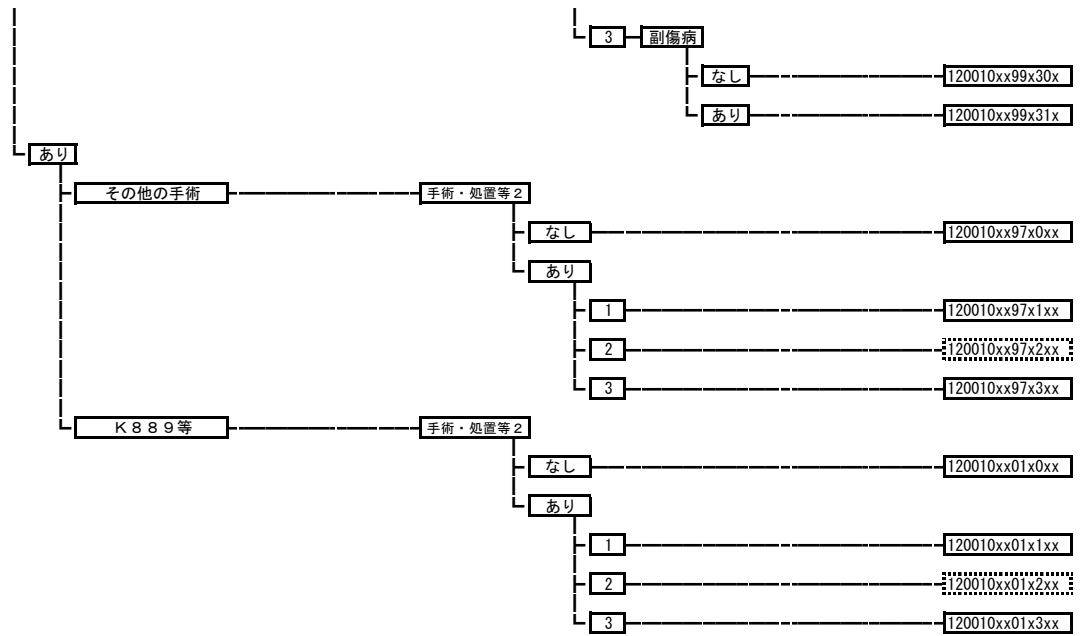

120020 子宮頸・体部の悪性腫瘍

手術・処置等2
 1: 人工呼吸など
 2: 化学療法なし、放射線療法あり
 3: 化学療法あり、放射線療法あり
 4: 化学療法あり、放射線療法なし

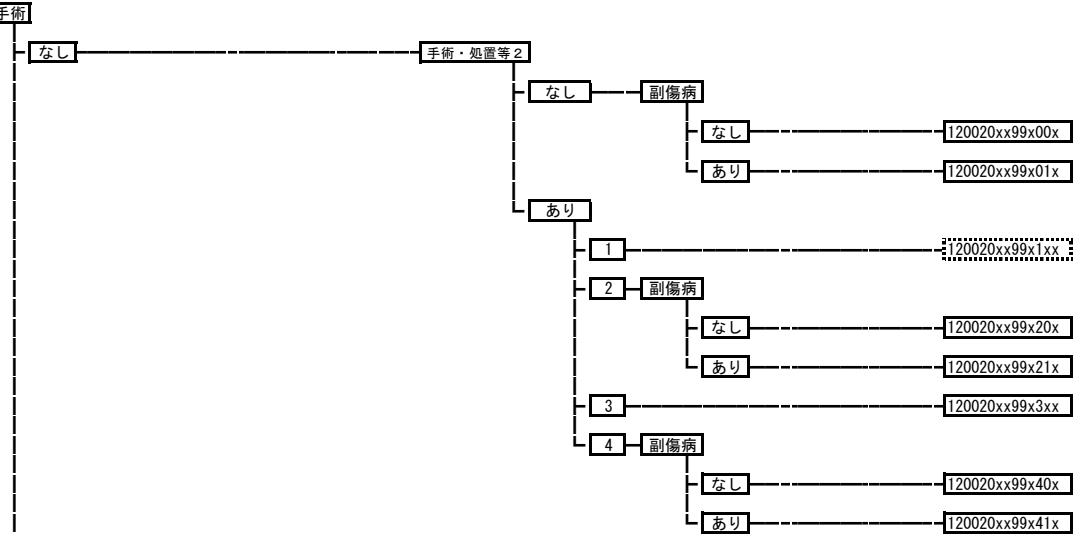

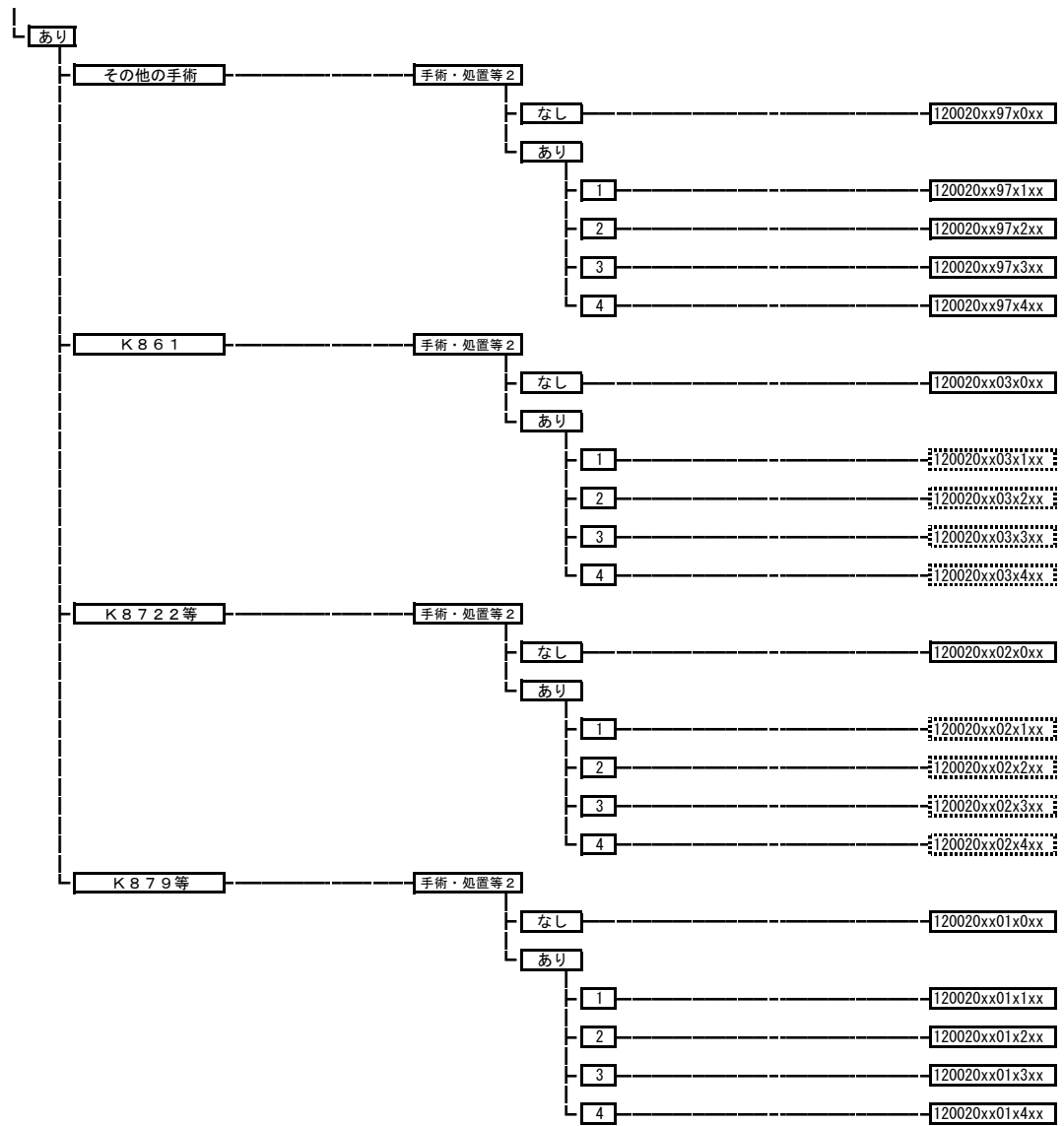

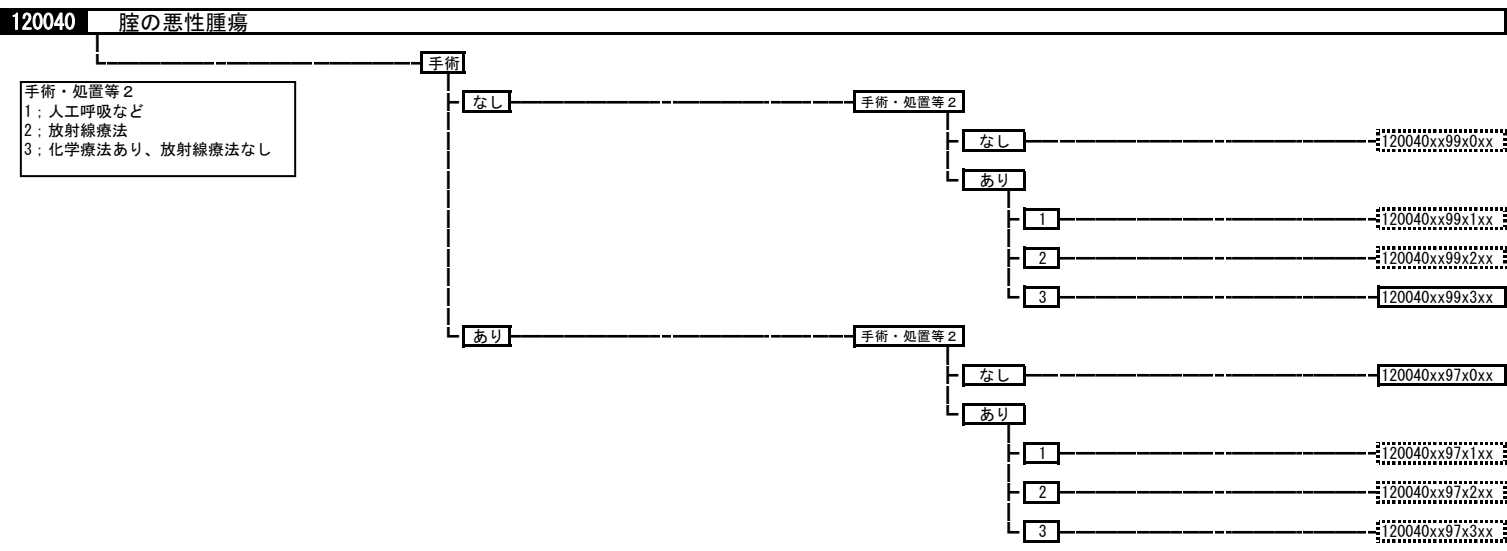
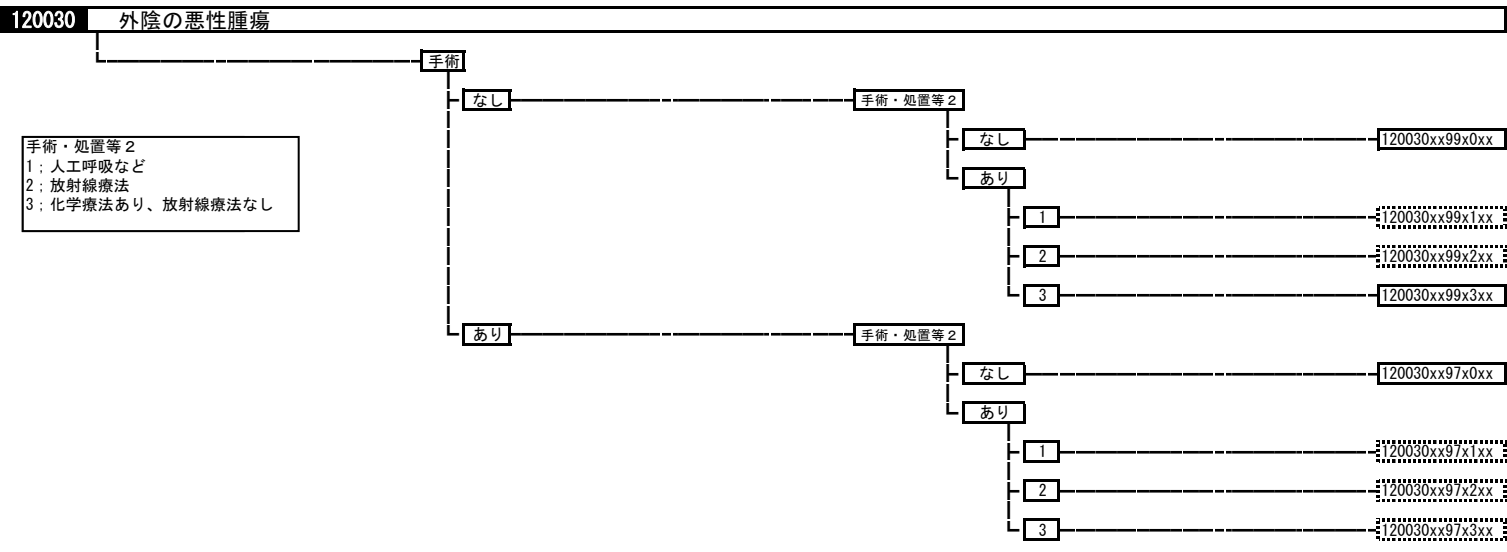

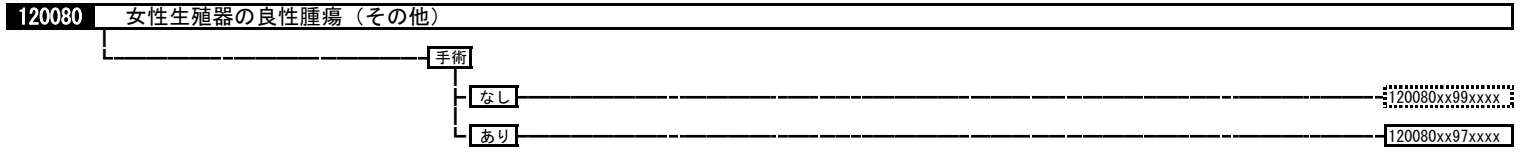
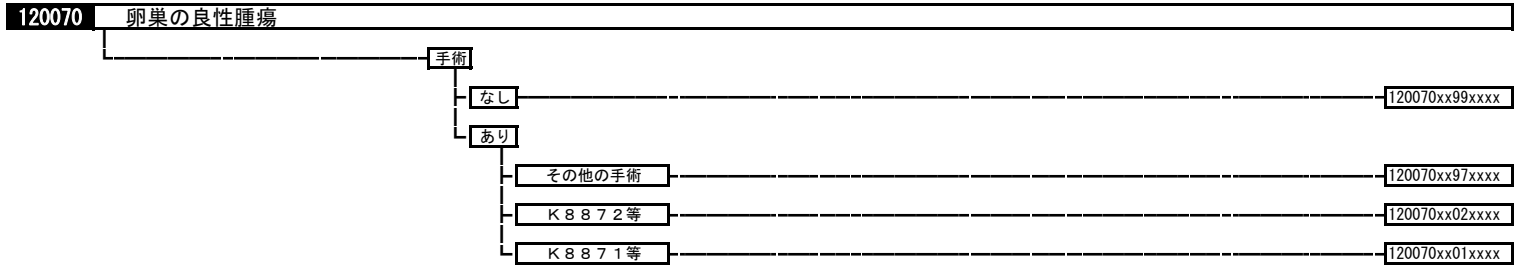
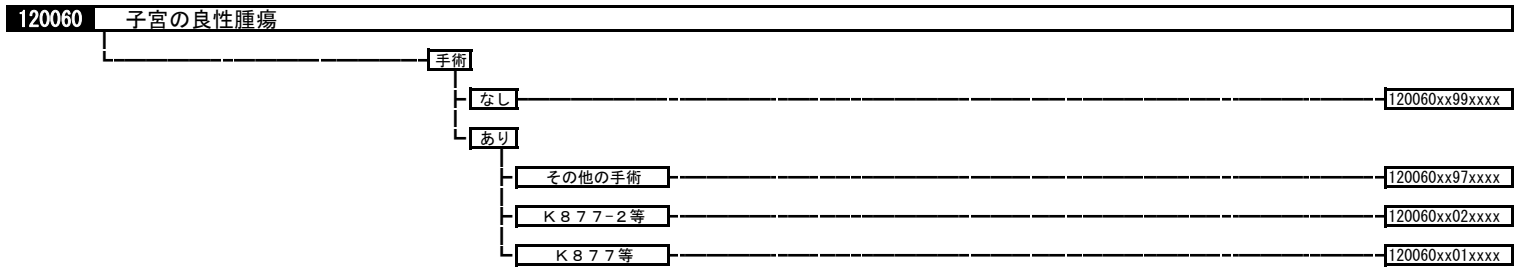
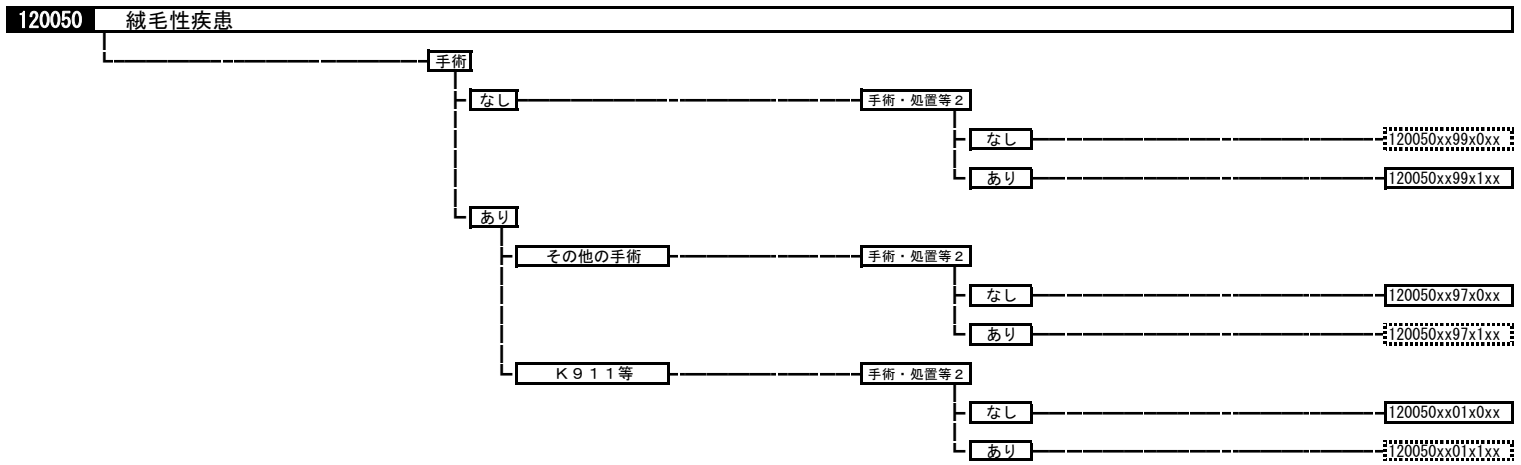

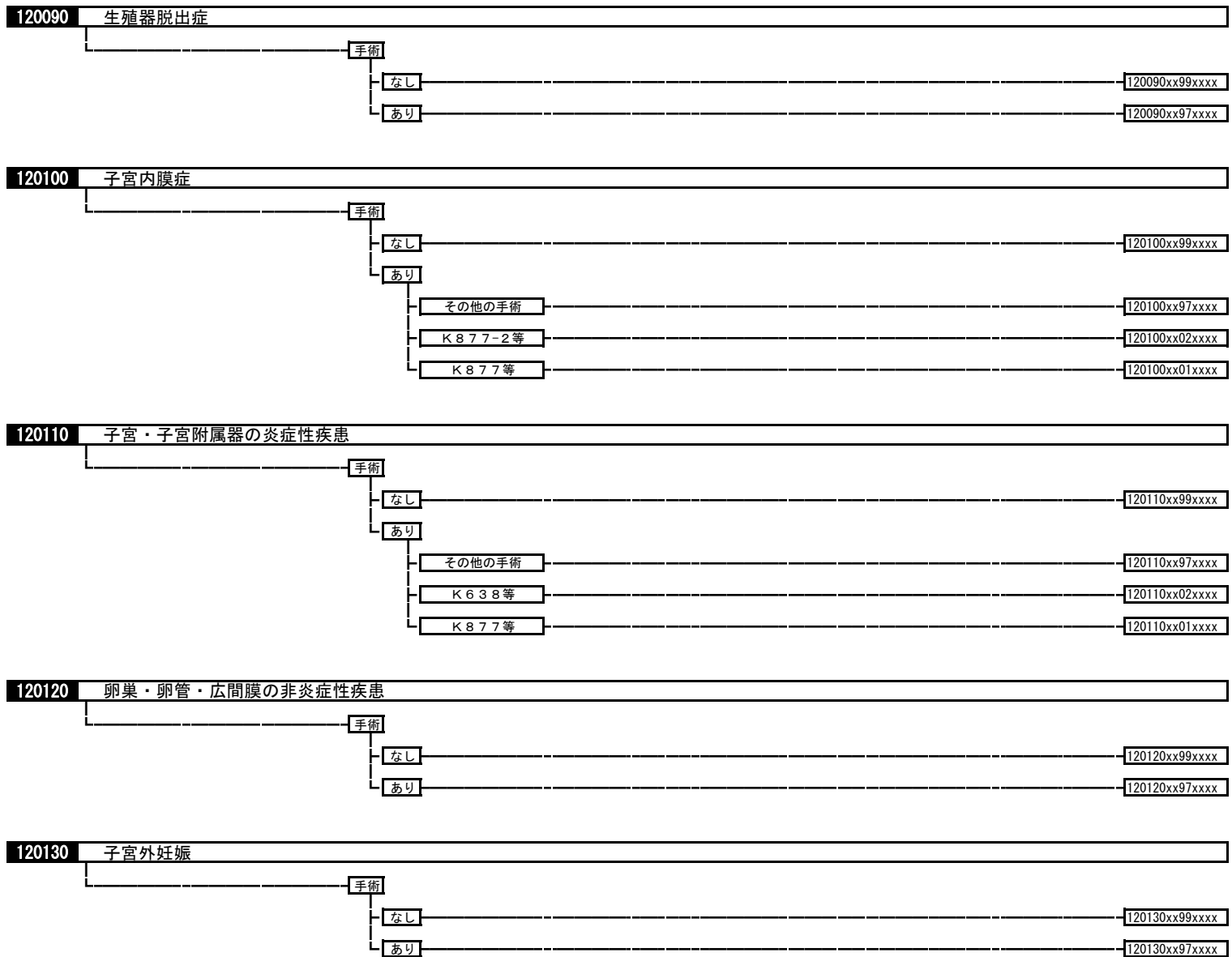

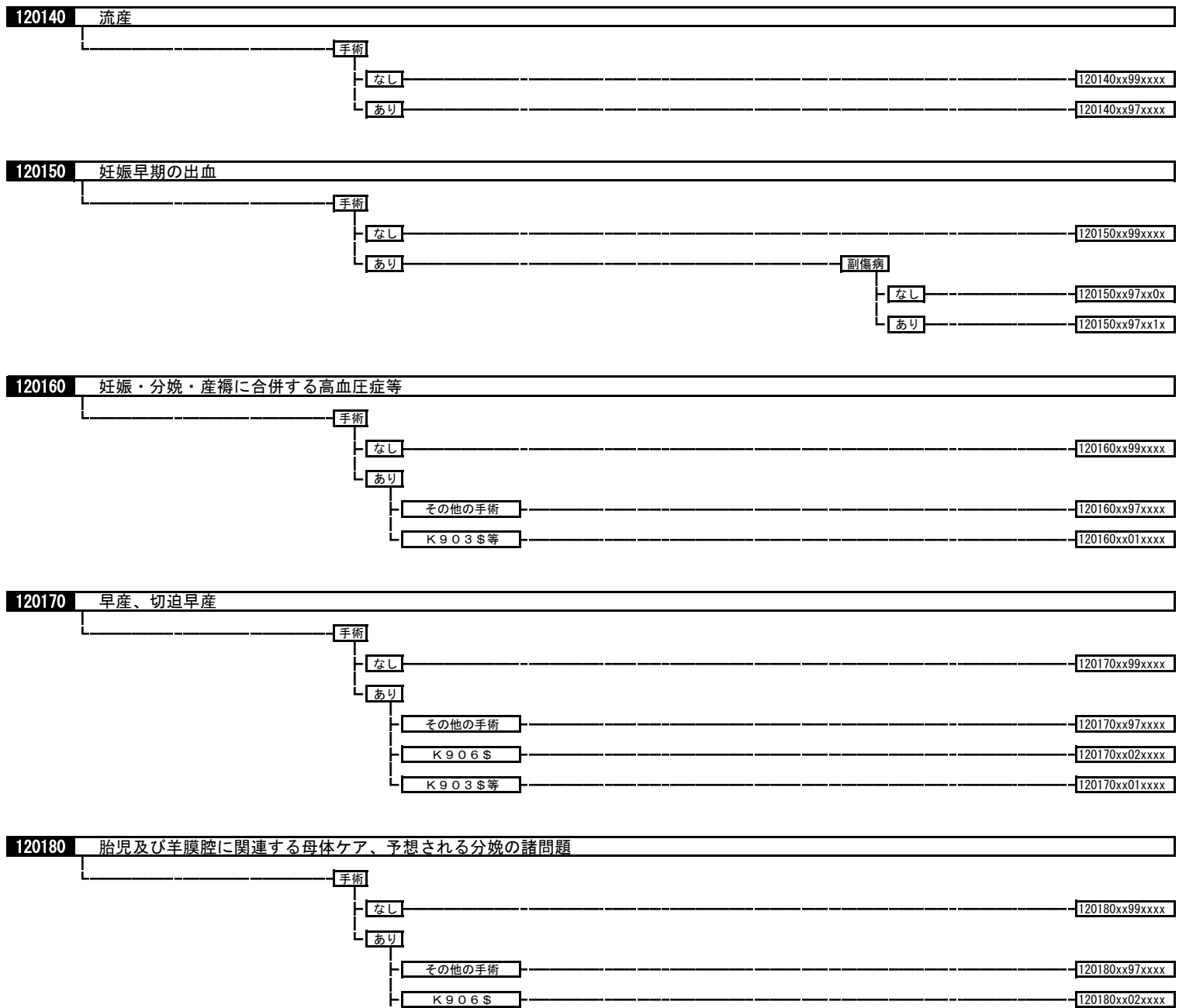

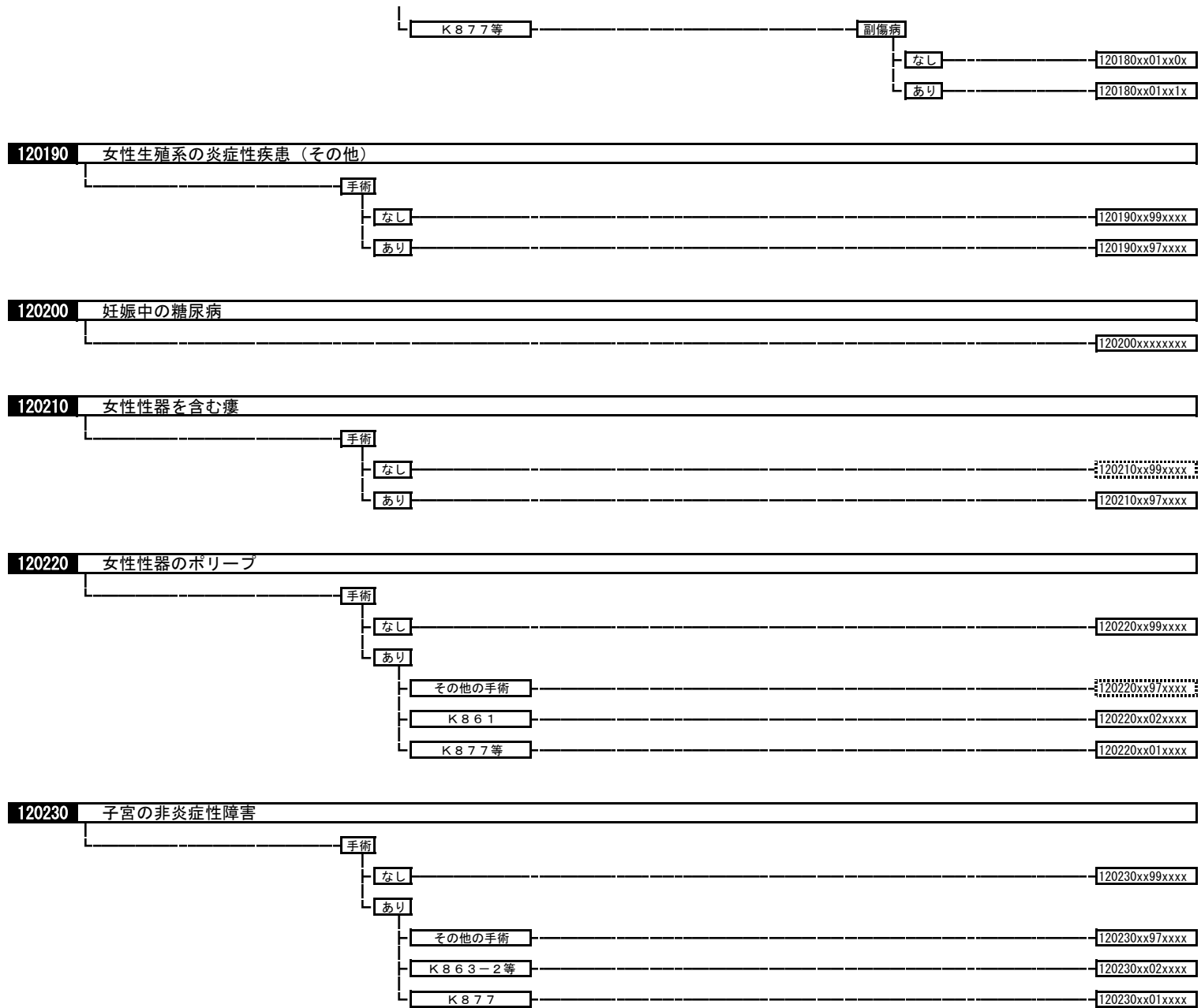

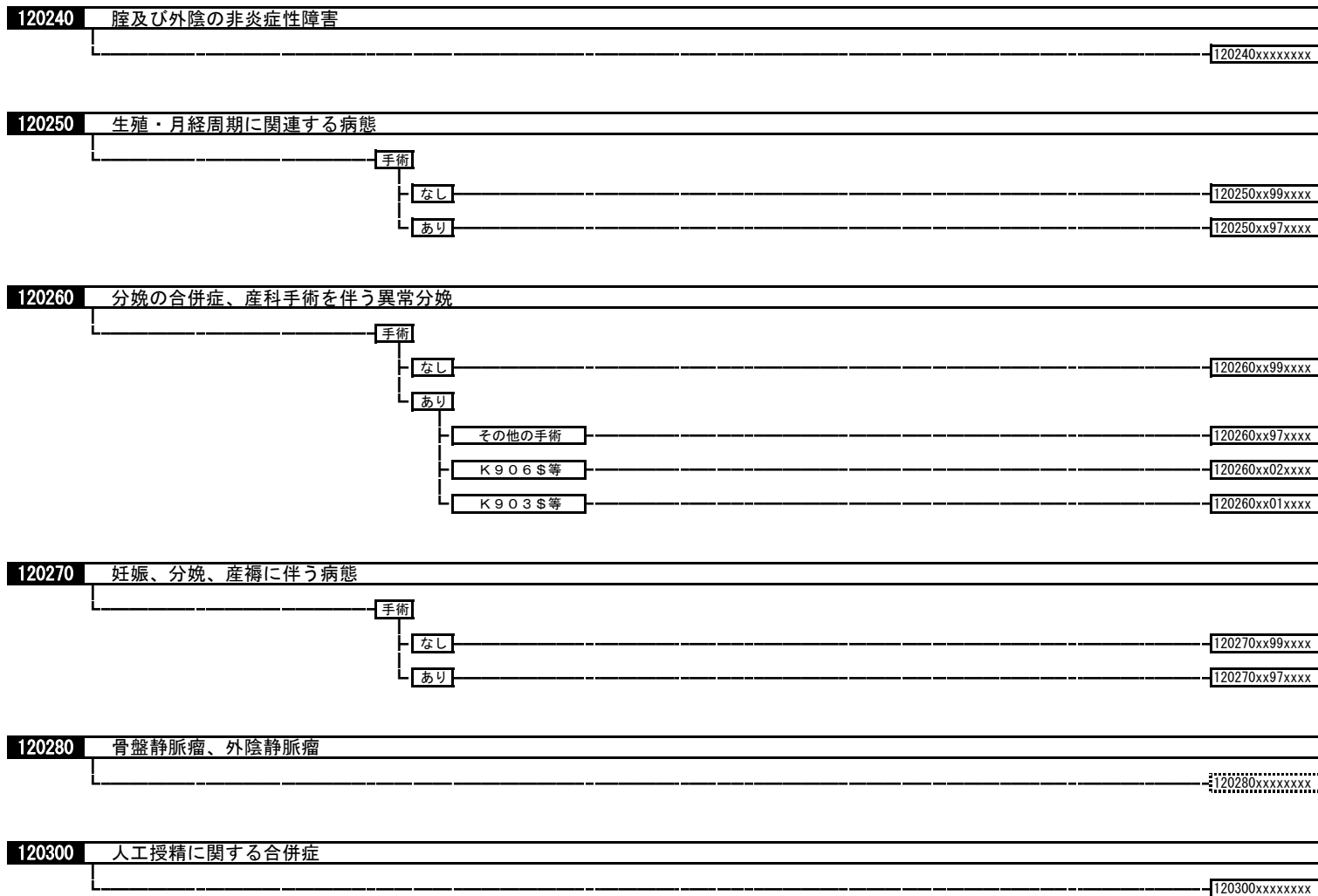

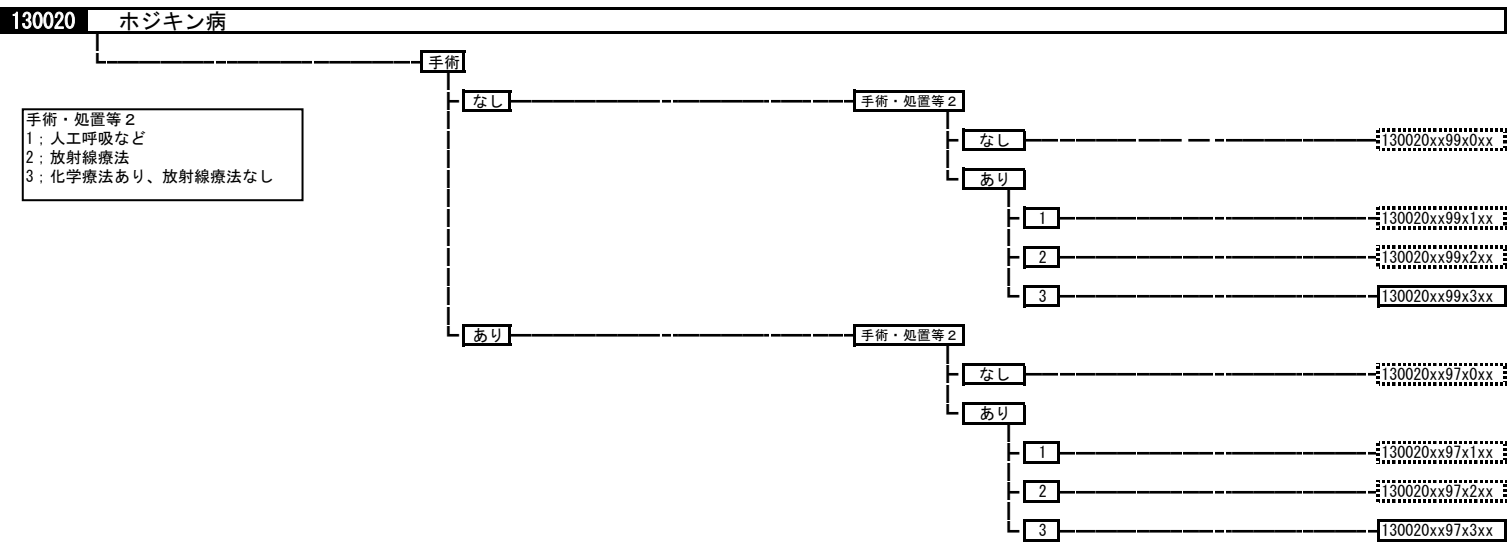
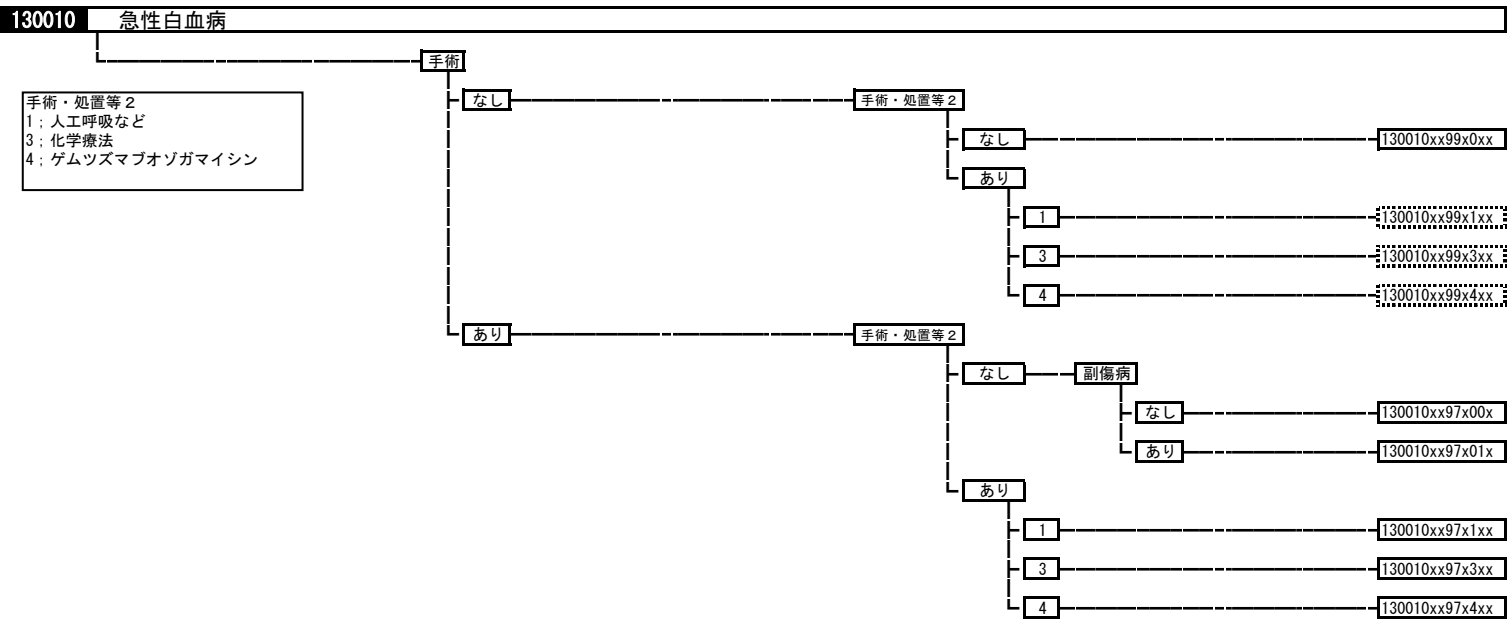

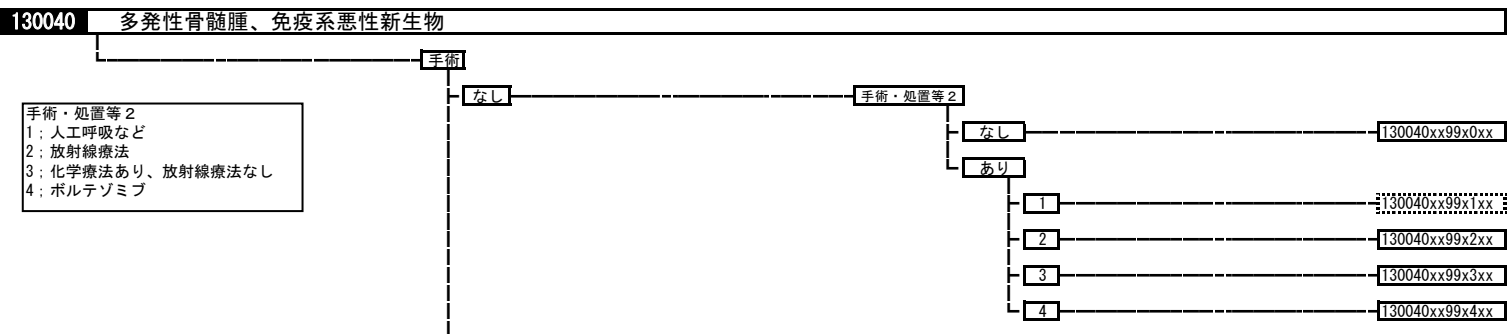
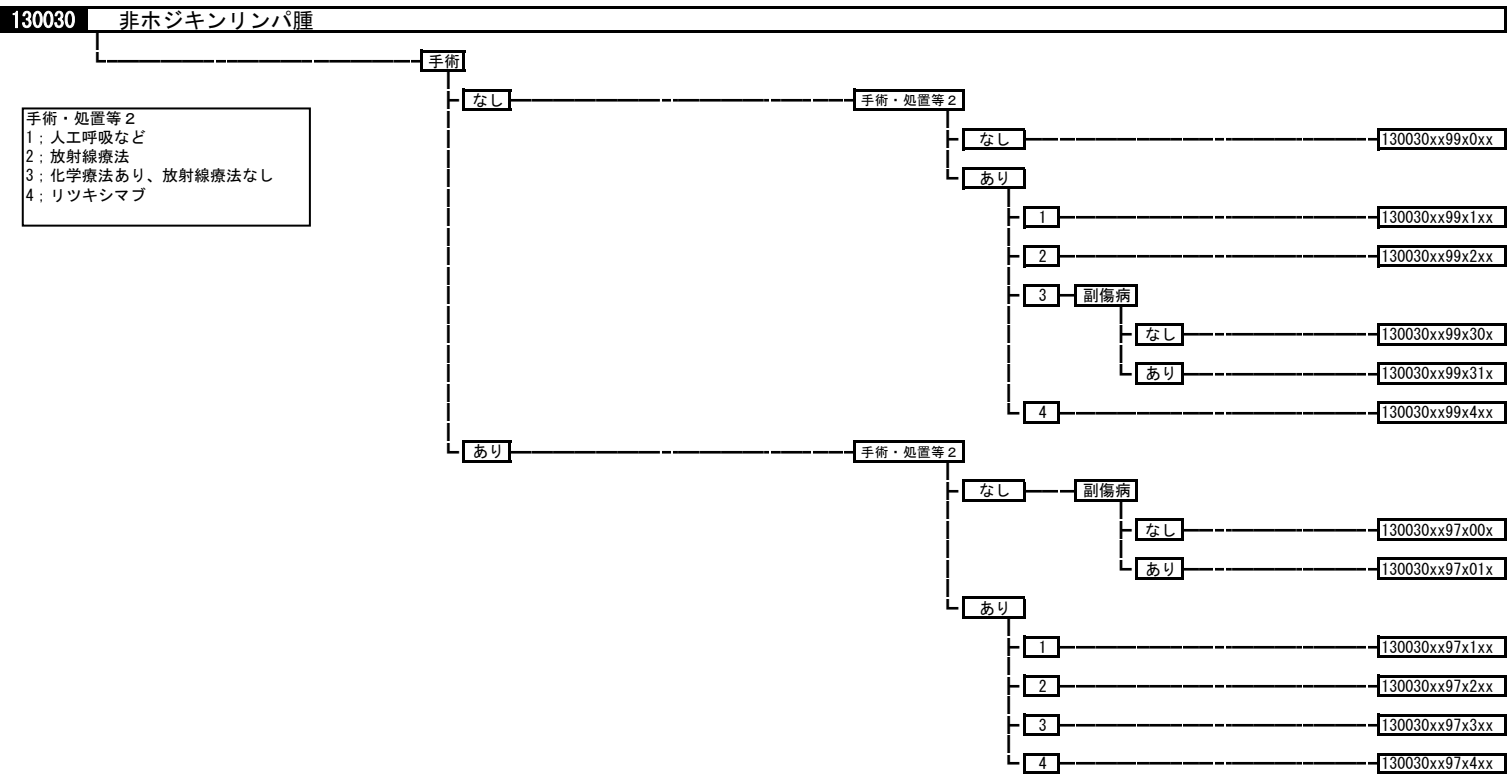

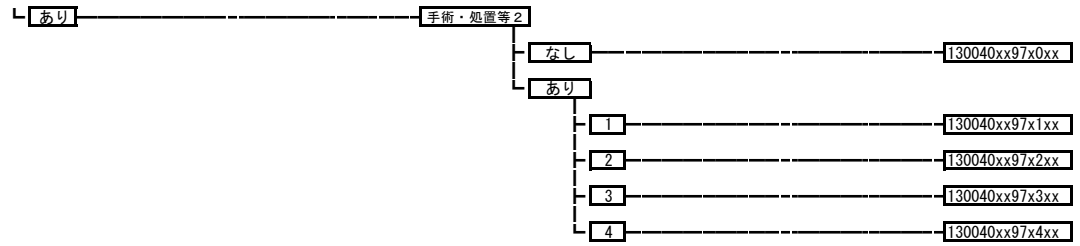

130050 慢性白血病、骨髄増殖性疾患

手術・処置等 2
1; 人工呼吸など
3; 化学療法

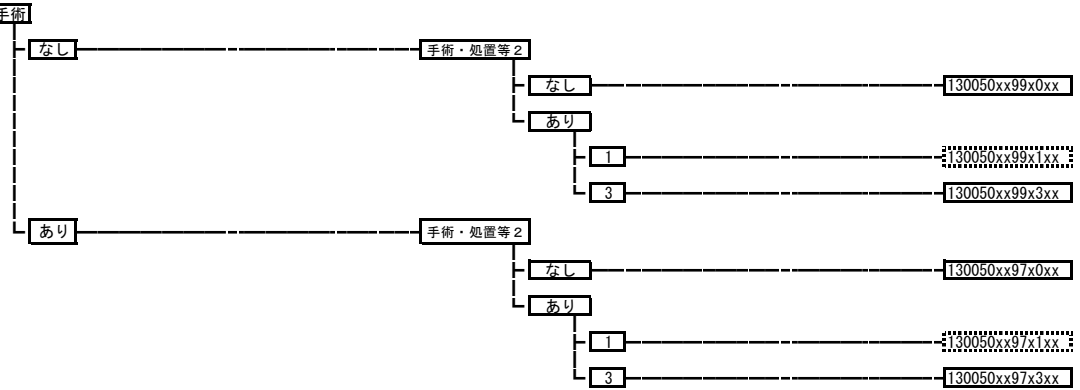

130060 骨髄異形成症候群

手術・処置等 2
1; 人工呼吸など
3; 化学療法

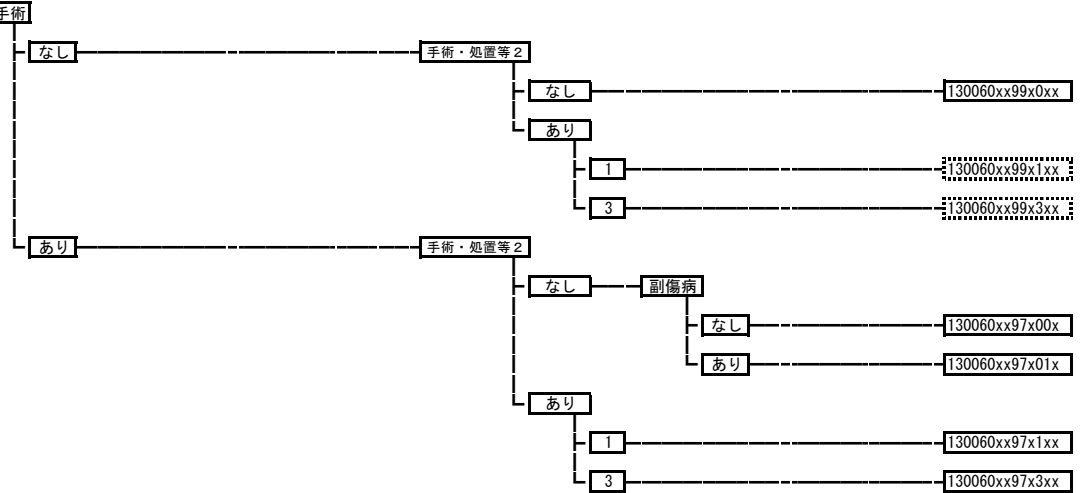

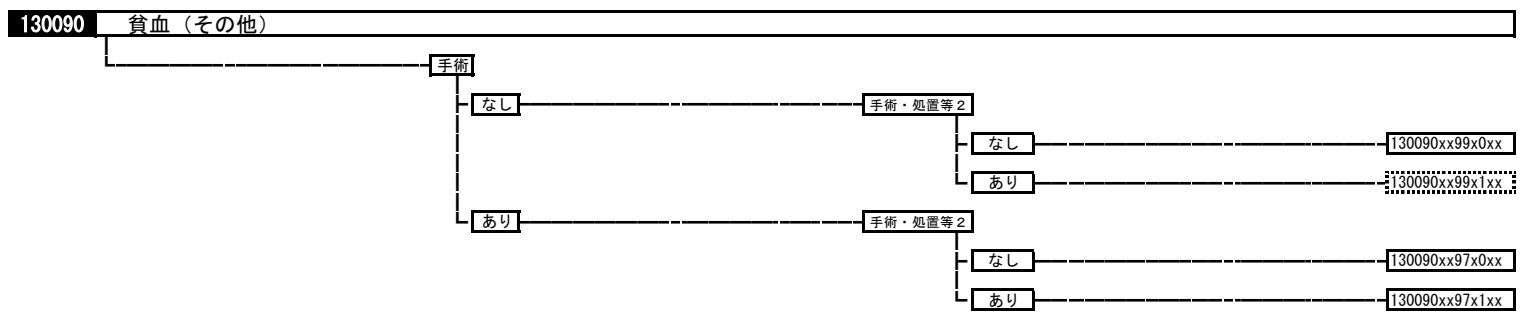
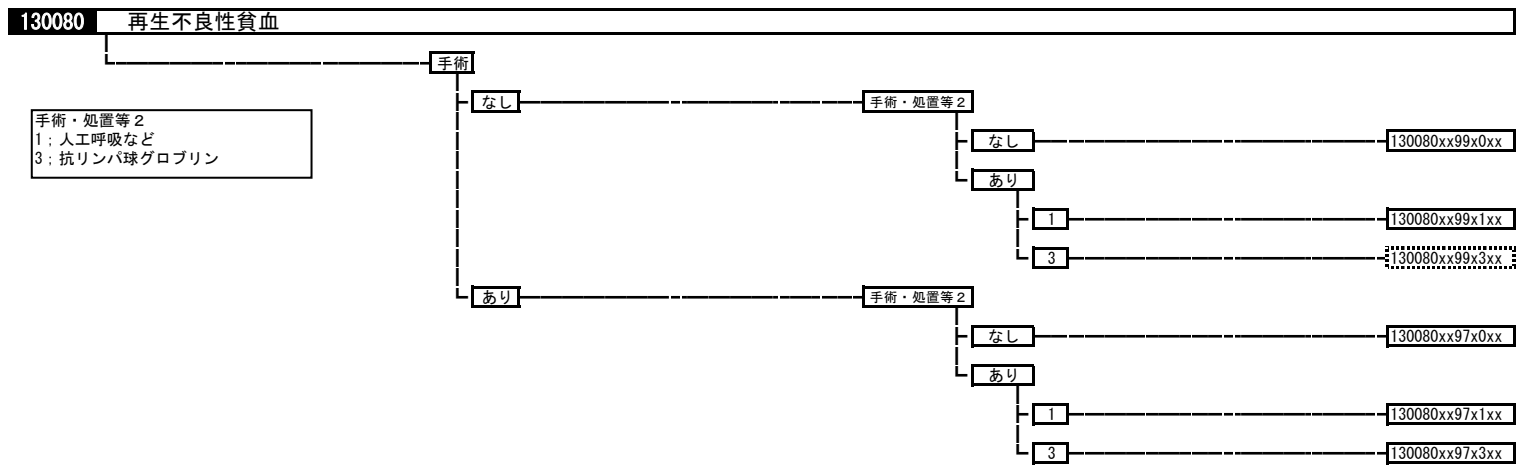
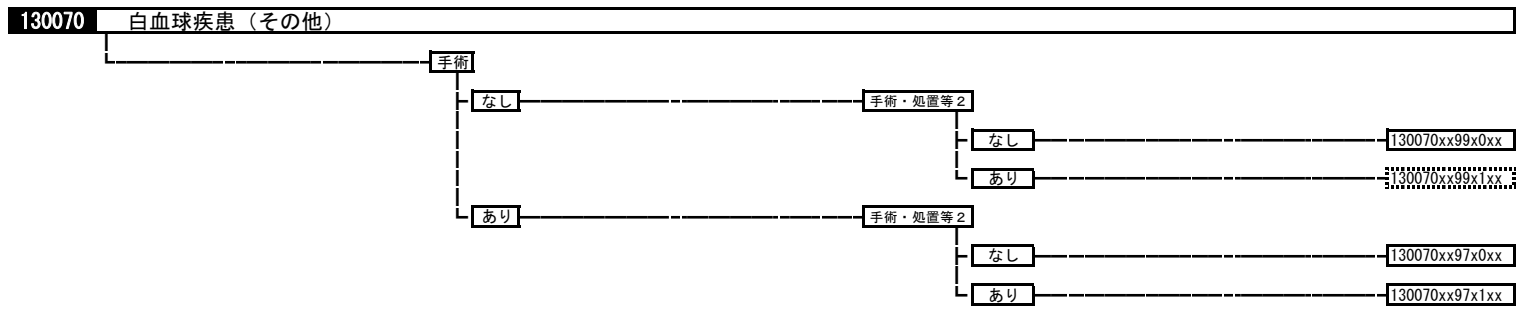

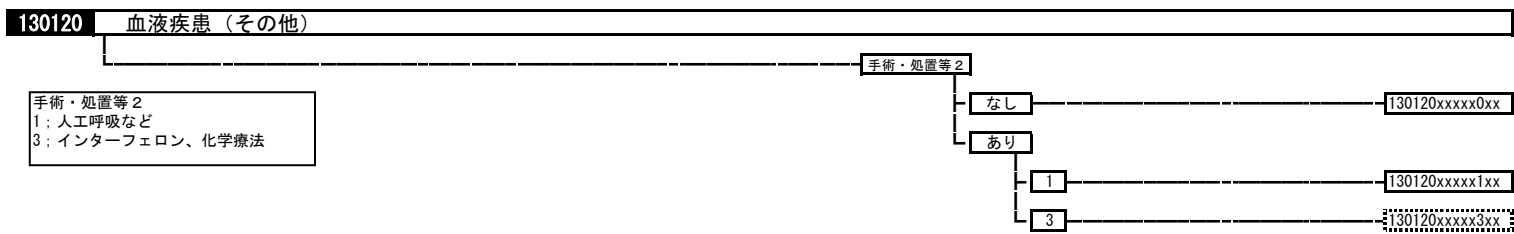
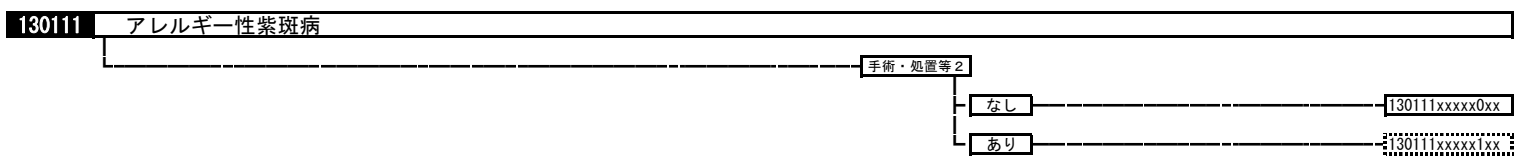
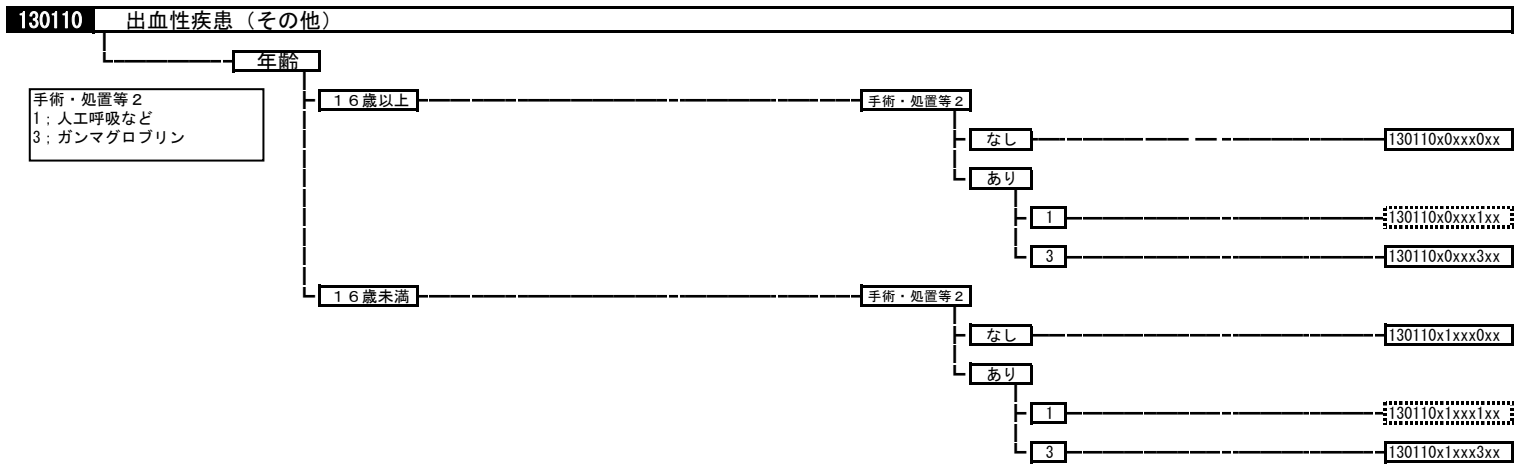
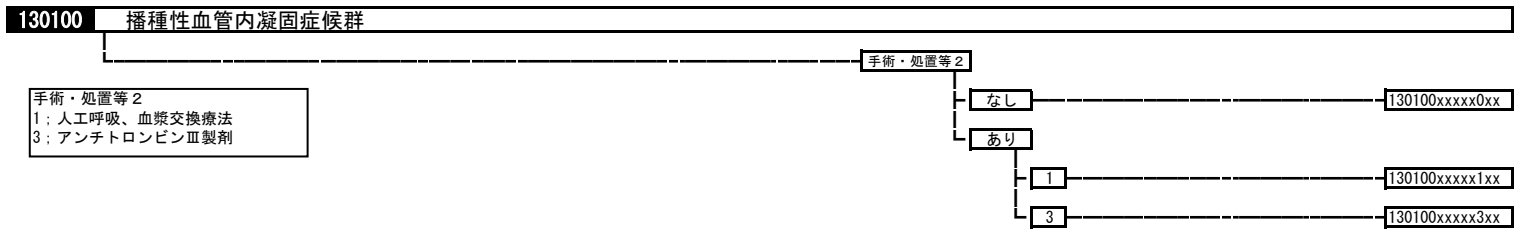

130130 凝固異常（その他）
130130xxxxxxxxx

130140 造血器疾患（その他）
130140xxxxxxxxx

130150 原発性免疫不全症候群

- 手術
 - なし130150xx99xxxxx
 - あり130150xx97xxxxx

130160 後天性免疫不全症候群
130160xxxxxxxxx

130170 血友病
130170xxxxxxxxx

140010 妊娠期間短縮、低出産体重に関連する障害

- 出生時体重
 - 2500g以上
 - 手術
 - なし
 - 手術・処置等 2
 - なし140010x199x0xx
 - あり
 - 1140010x199x1xx
 - 3140010x199x3xx
 - あり
 - 手術・処置等 2
 - なし140010x197x0xx
 - あり
 - 1140010x197x1xx
 - 3140010x197x3xx

手術・処置等 2
 1: 人工呼吸など
 3: パリビズマブ、肺サーファクタント

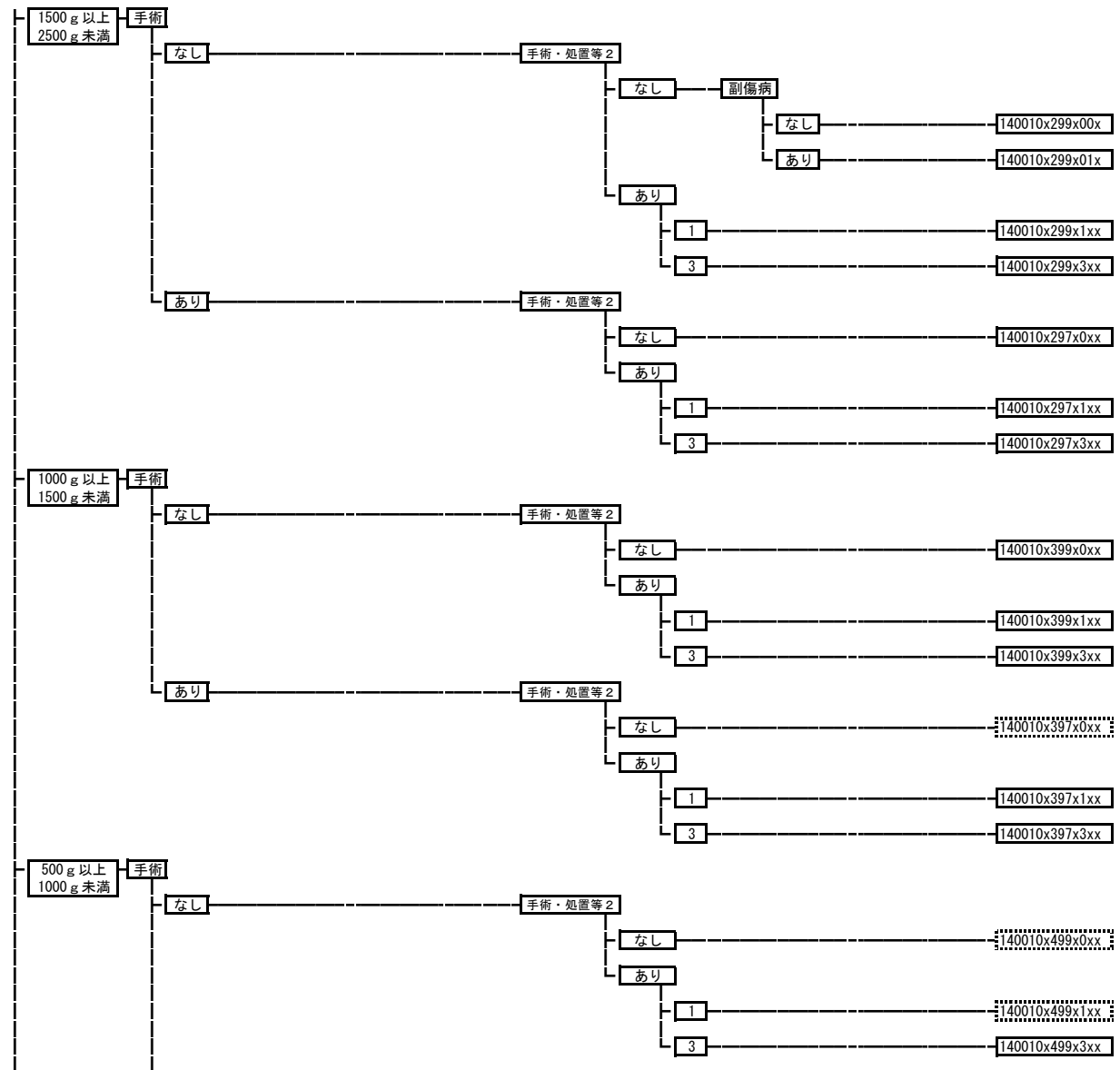

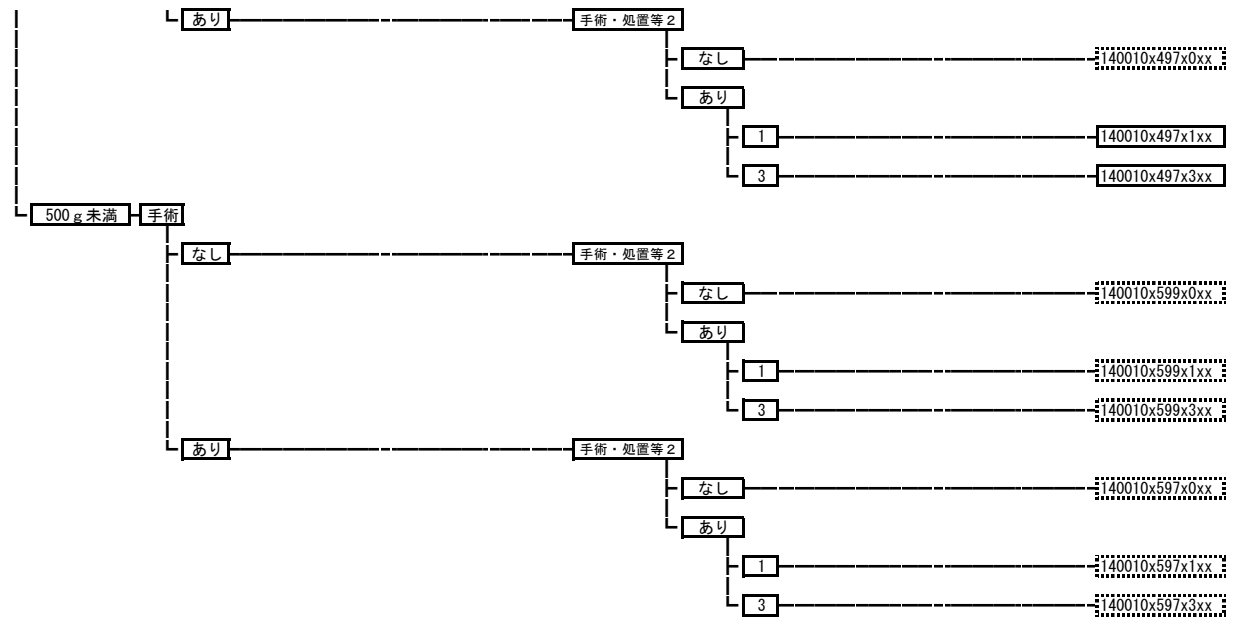

140060 新生児胃破裂
 140060xxxxxxxxxx

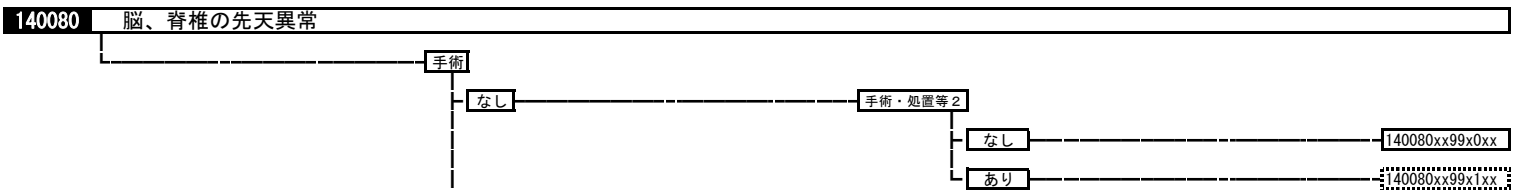
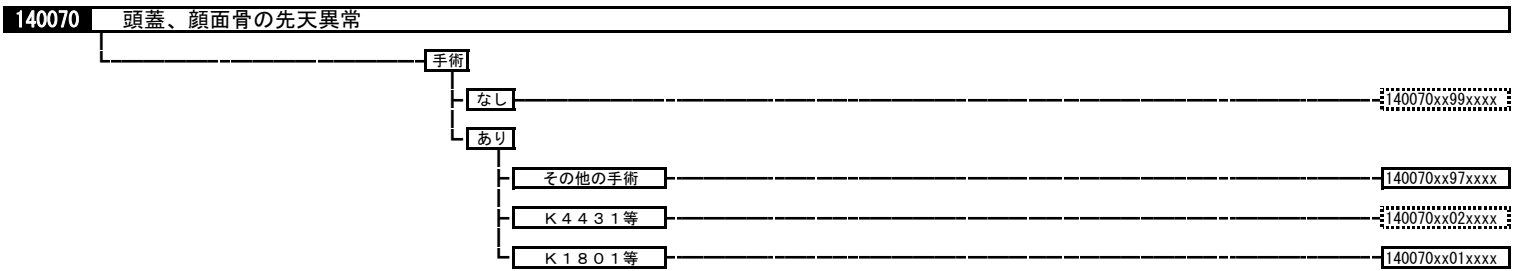

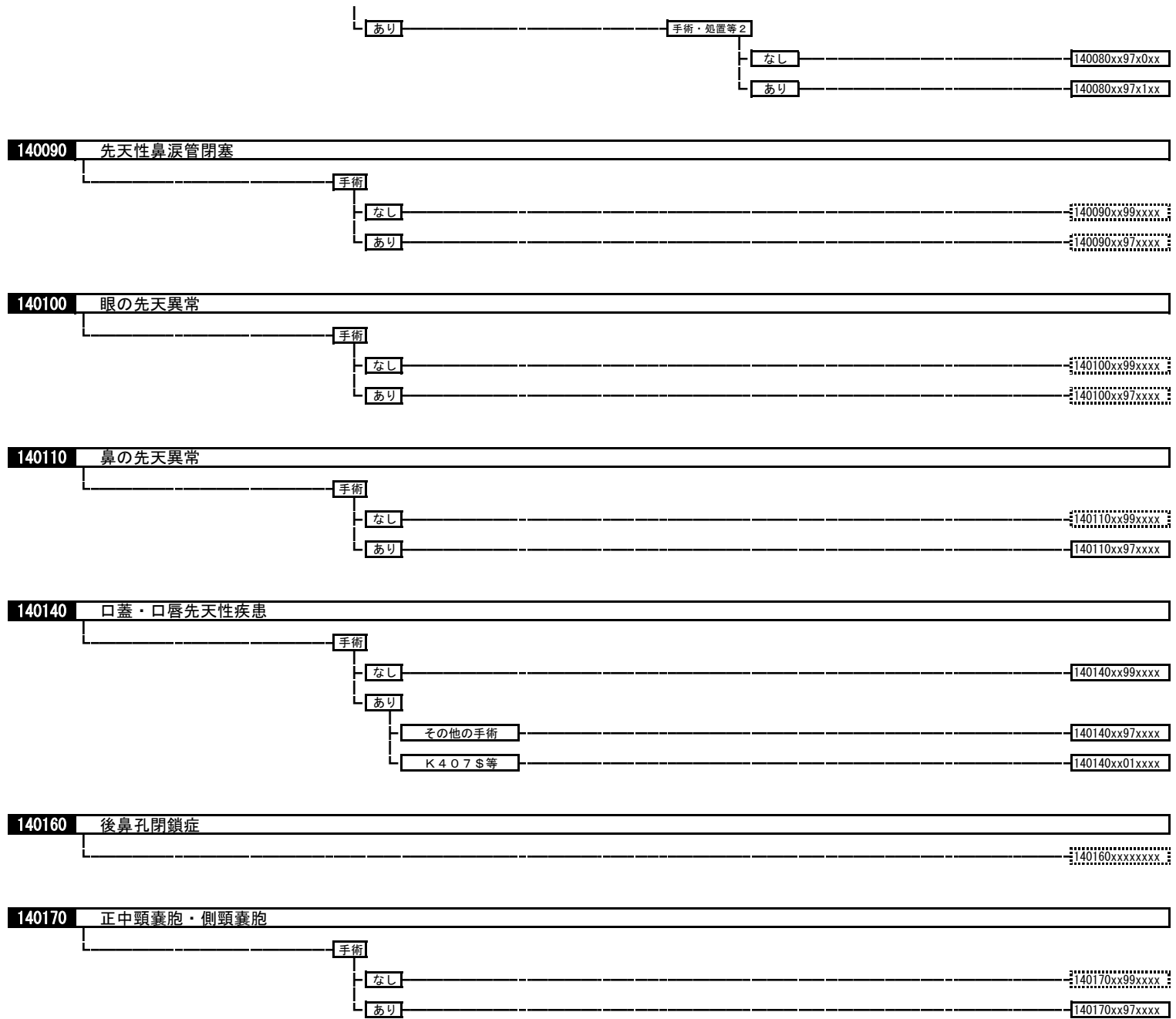

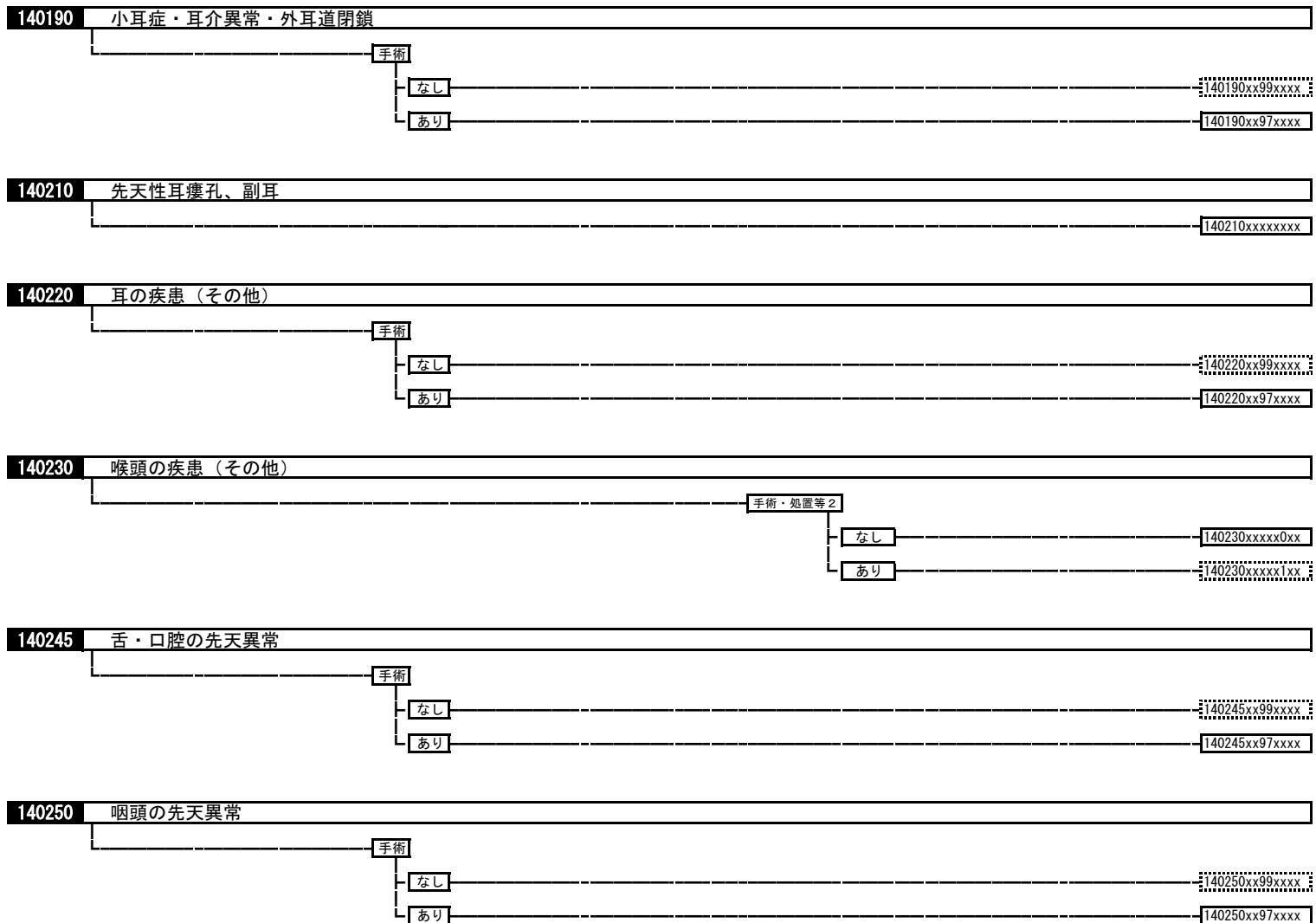

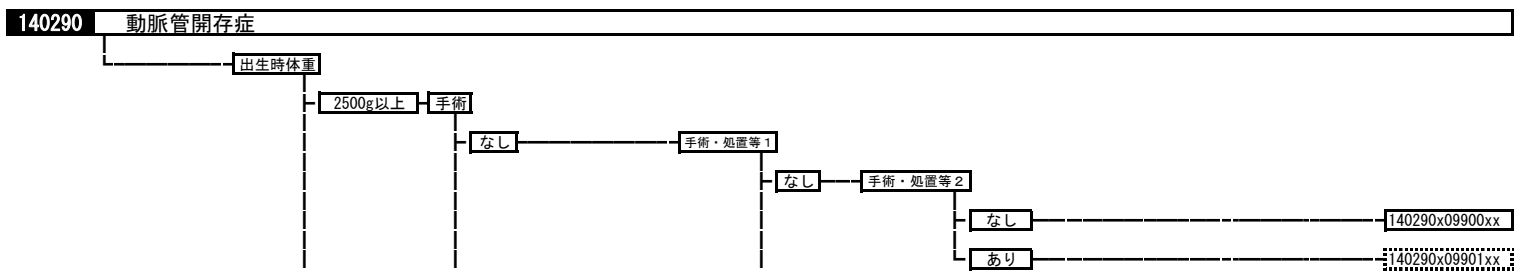
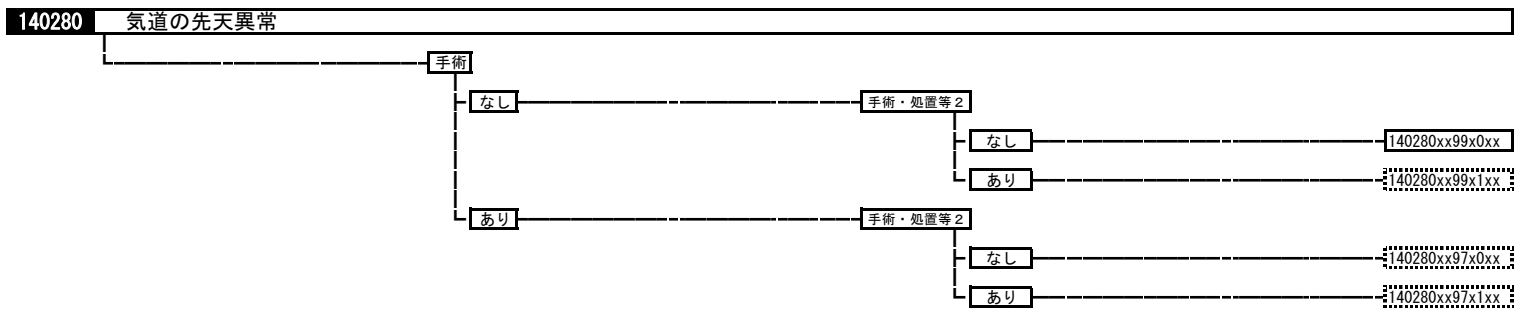
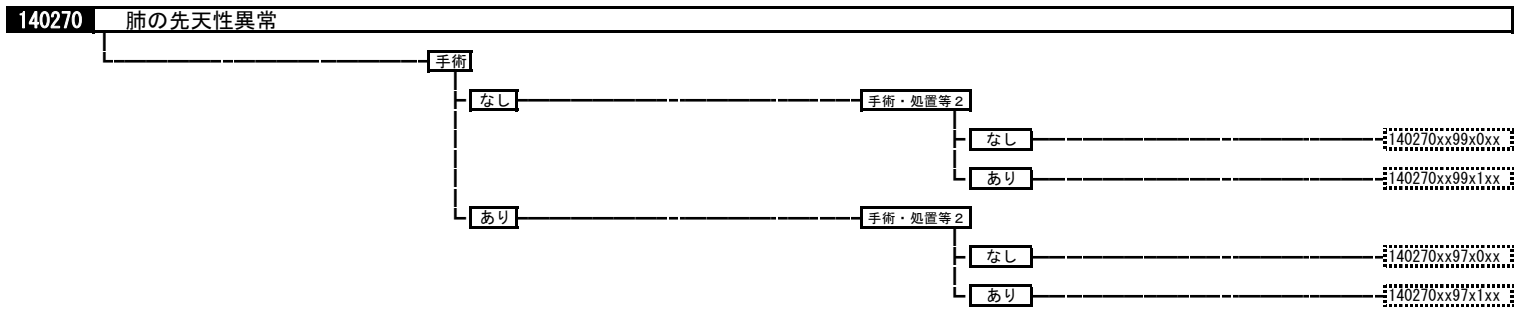
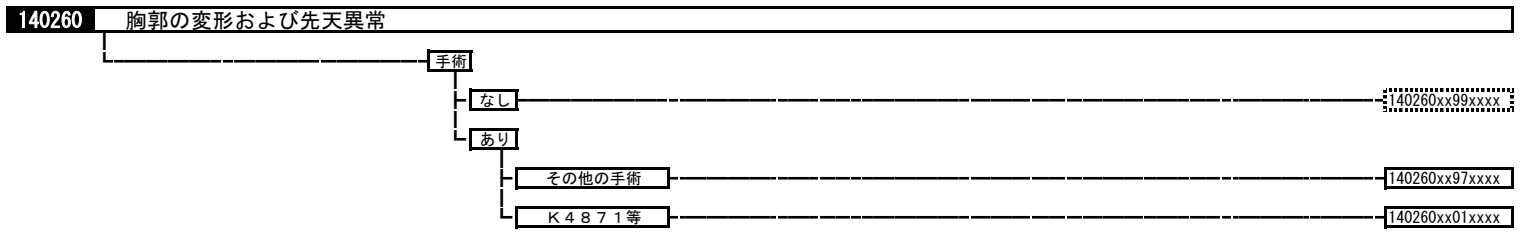

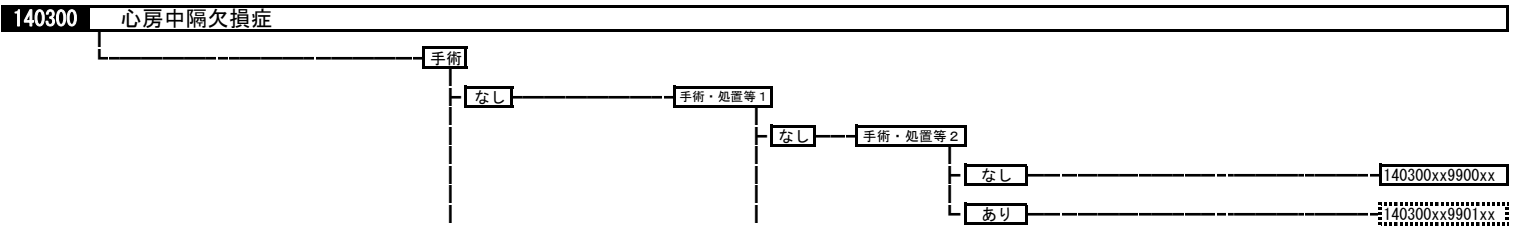
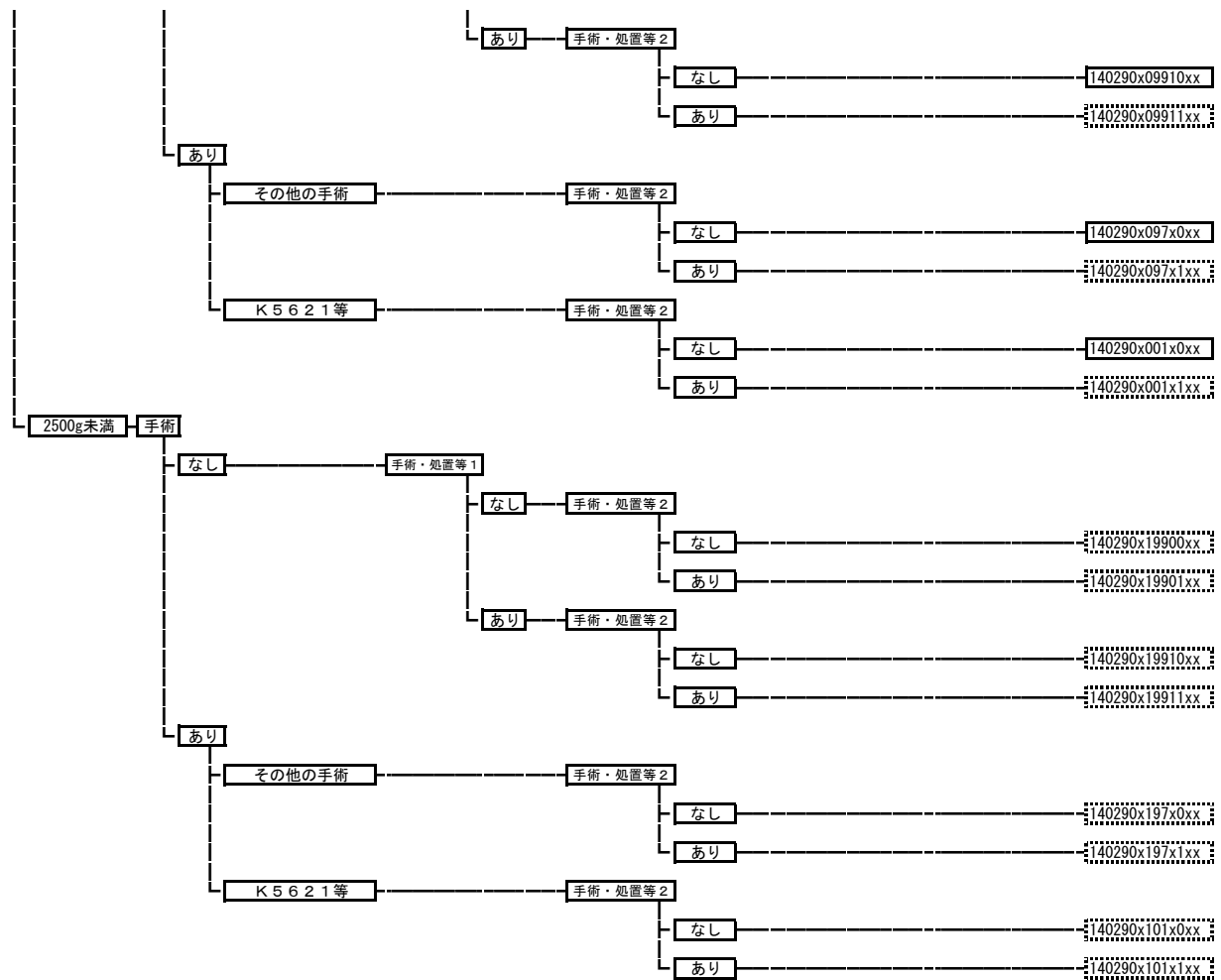

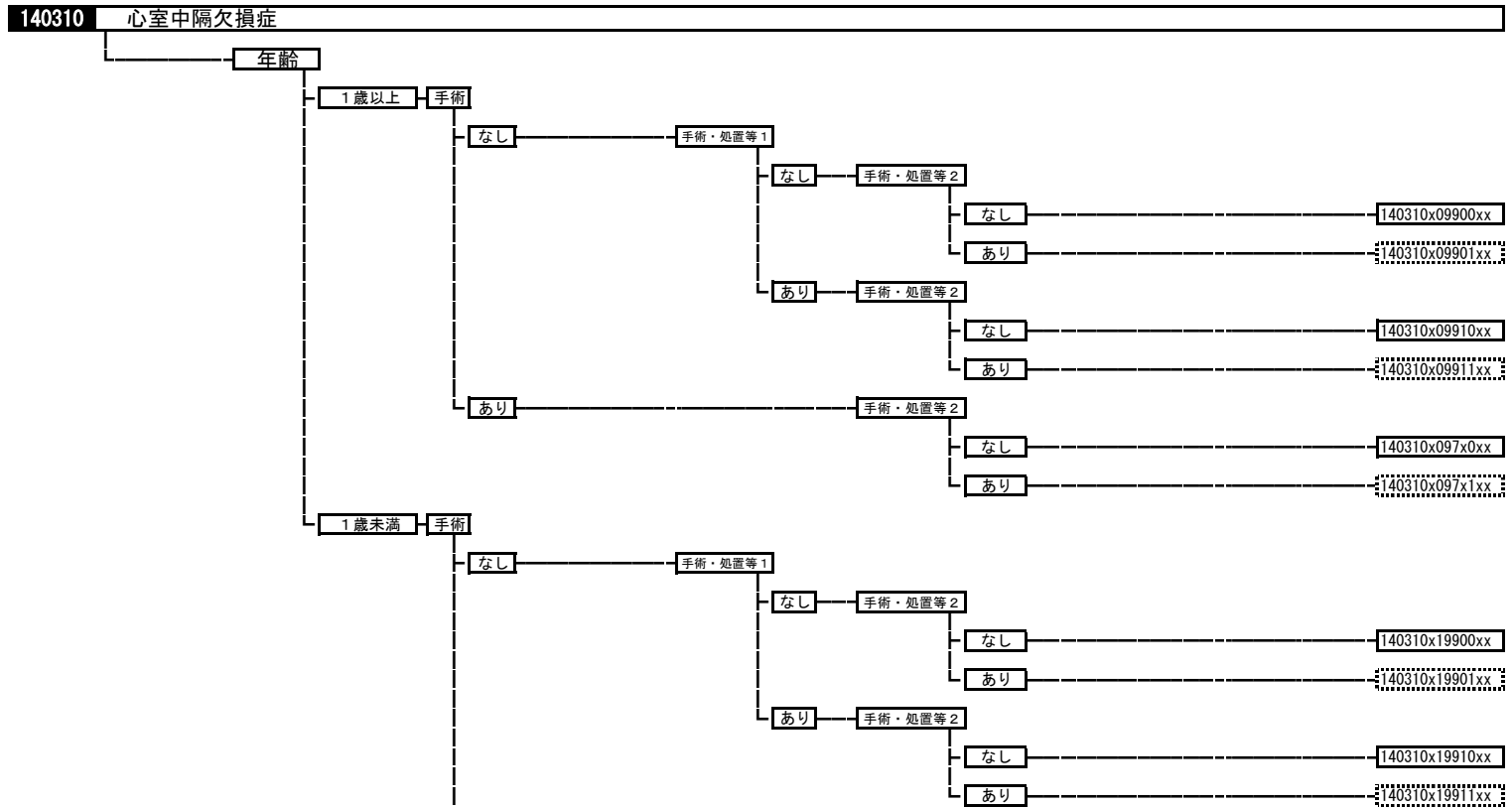
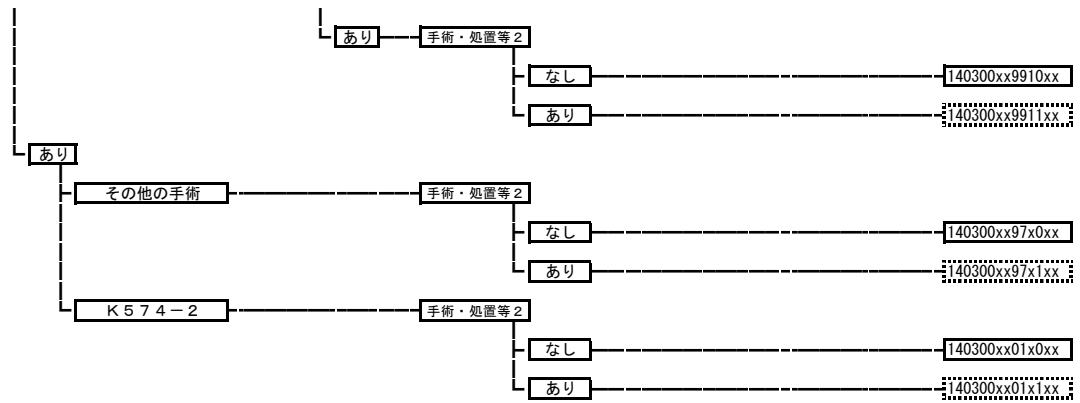

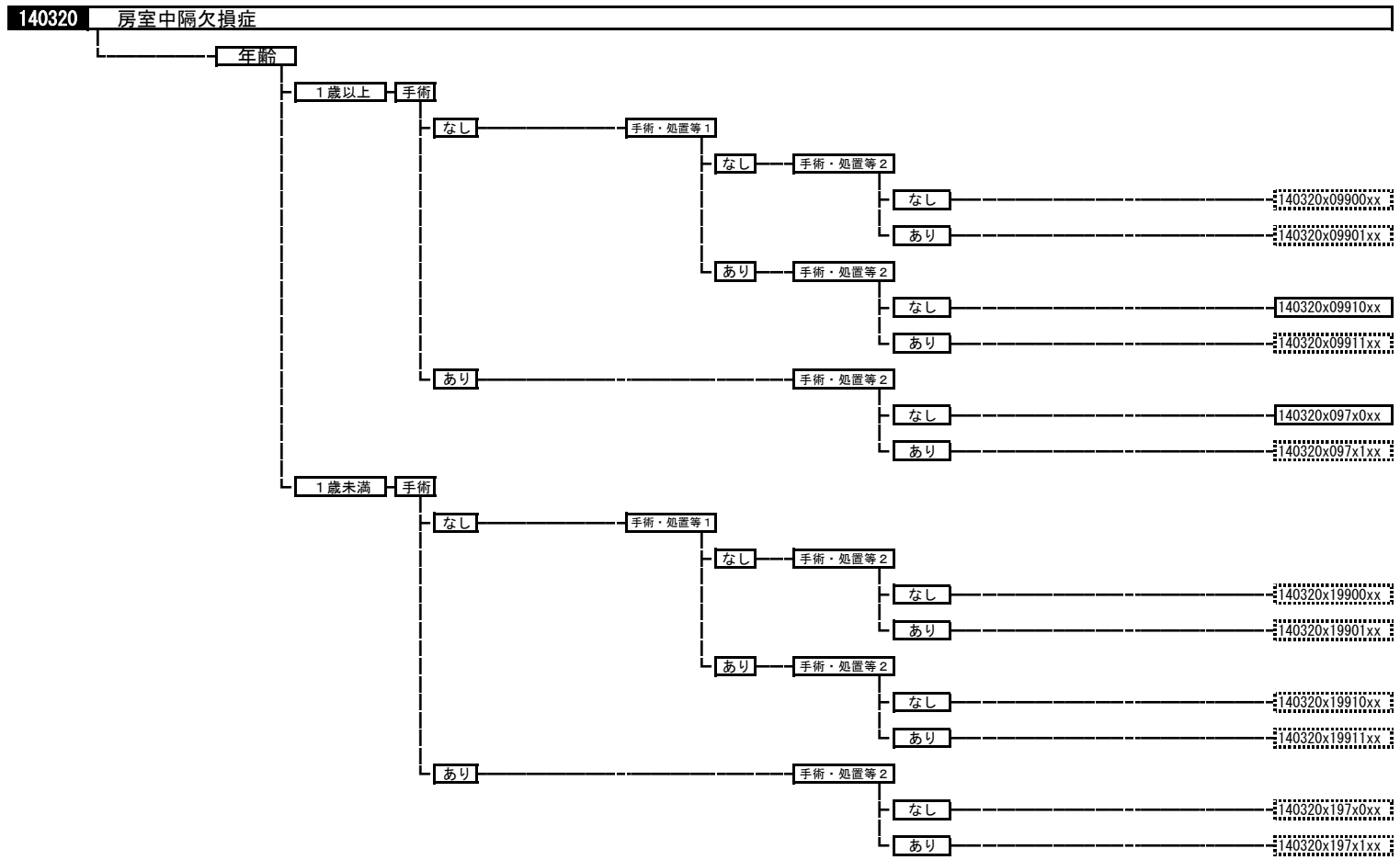

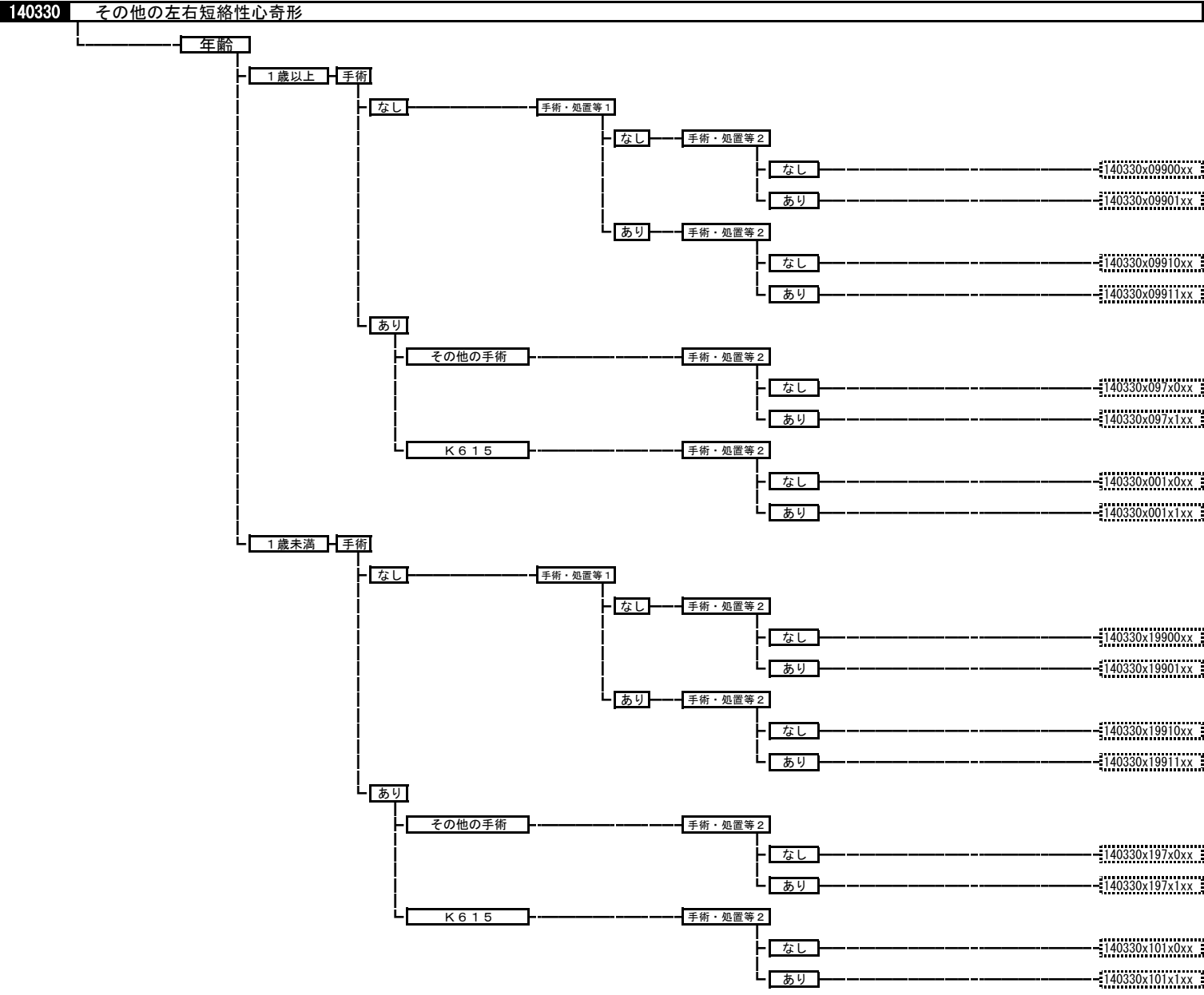

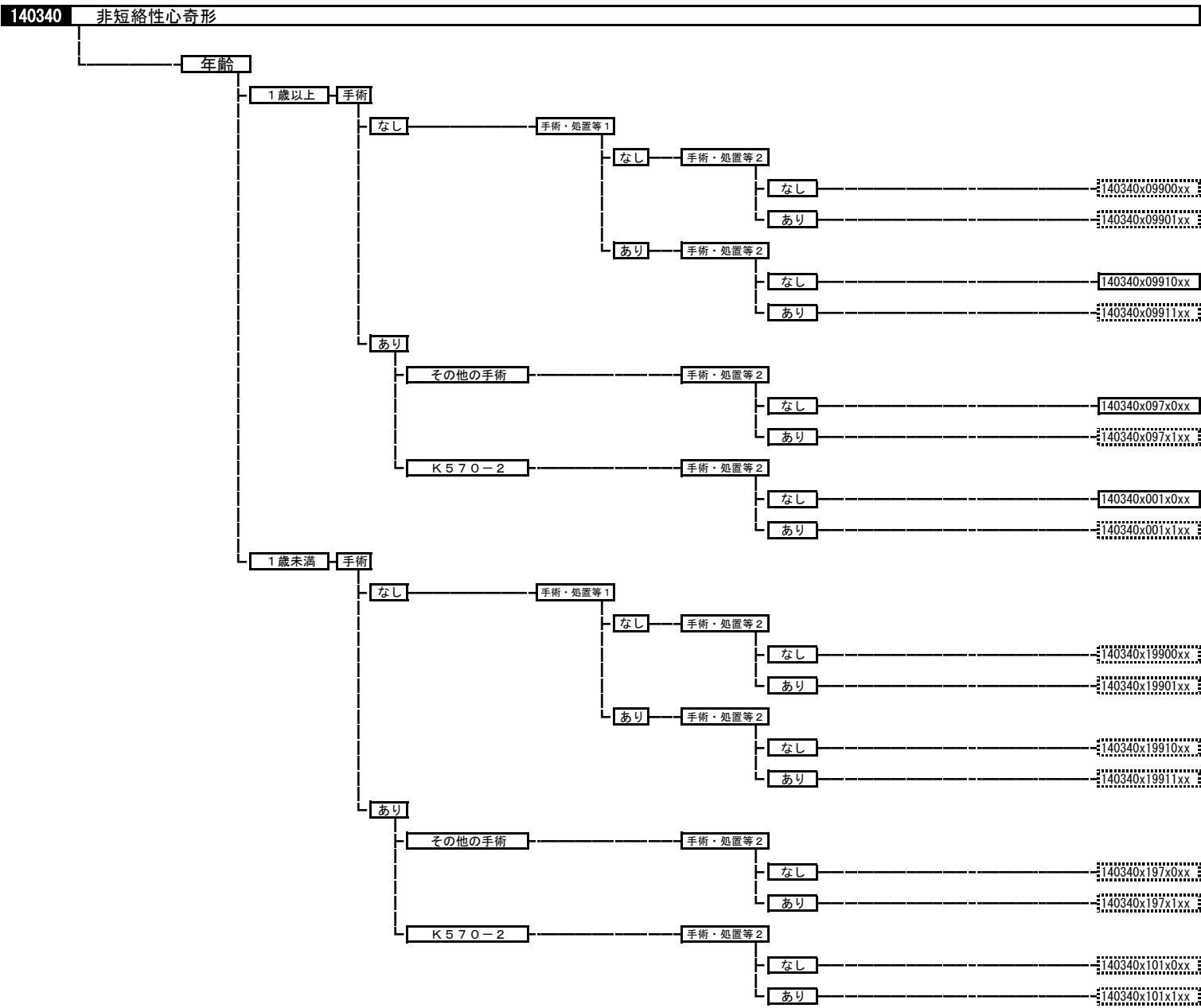

140350 ファロー四徴症

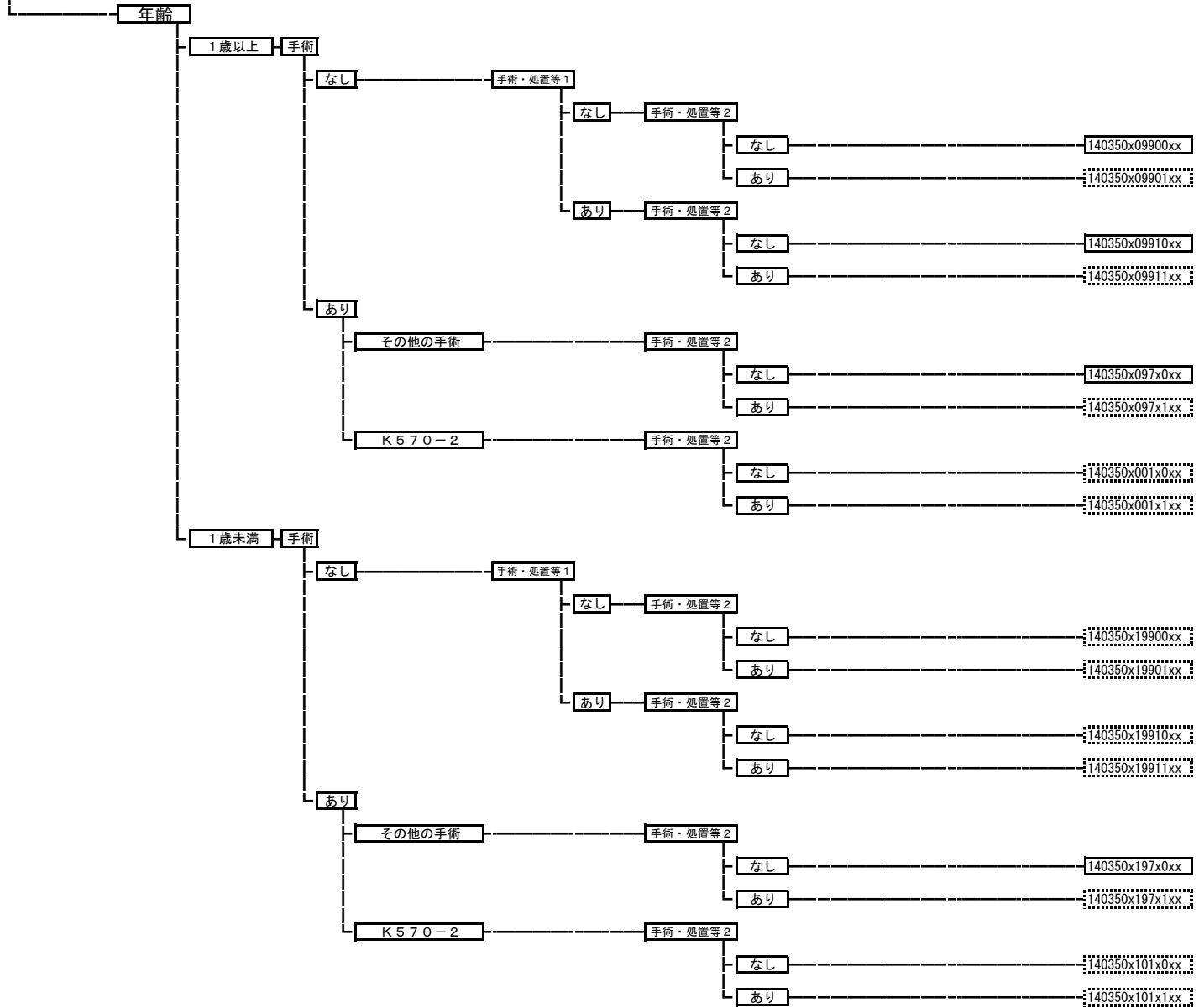

140360 新生児乳児の先天性心奇形

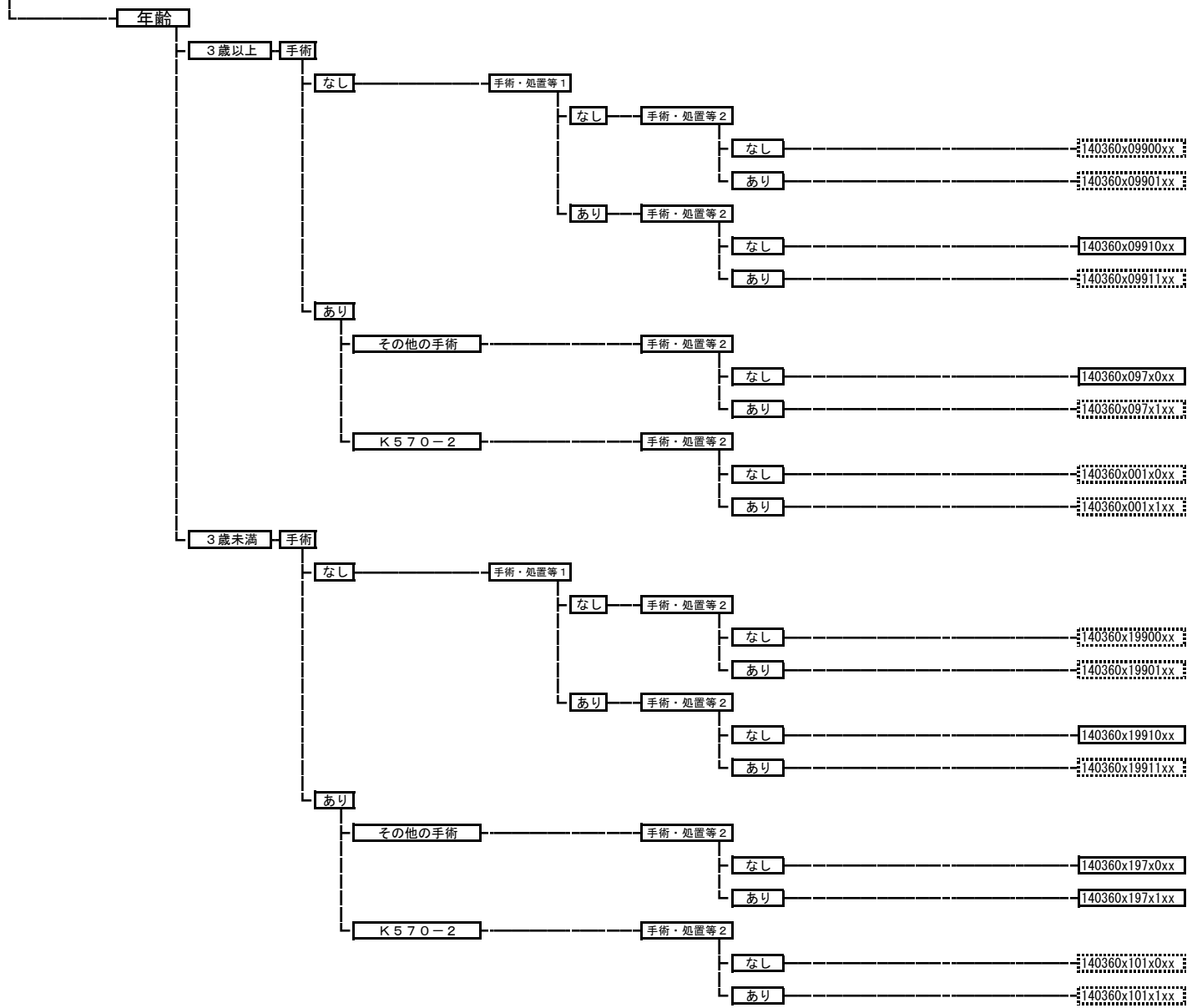

140370 その他の複雑心奇形

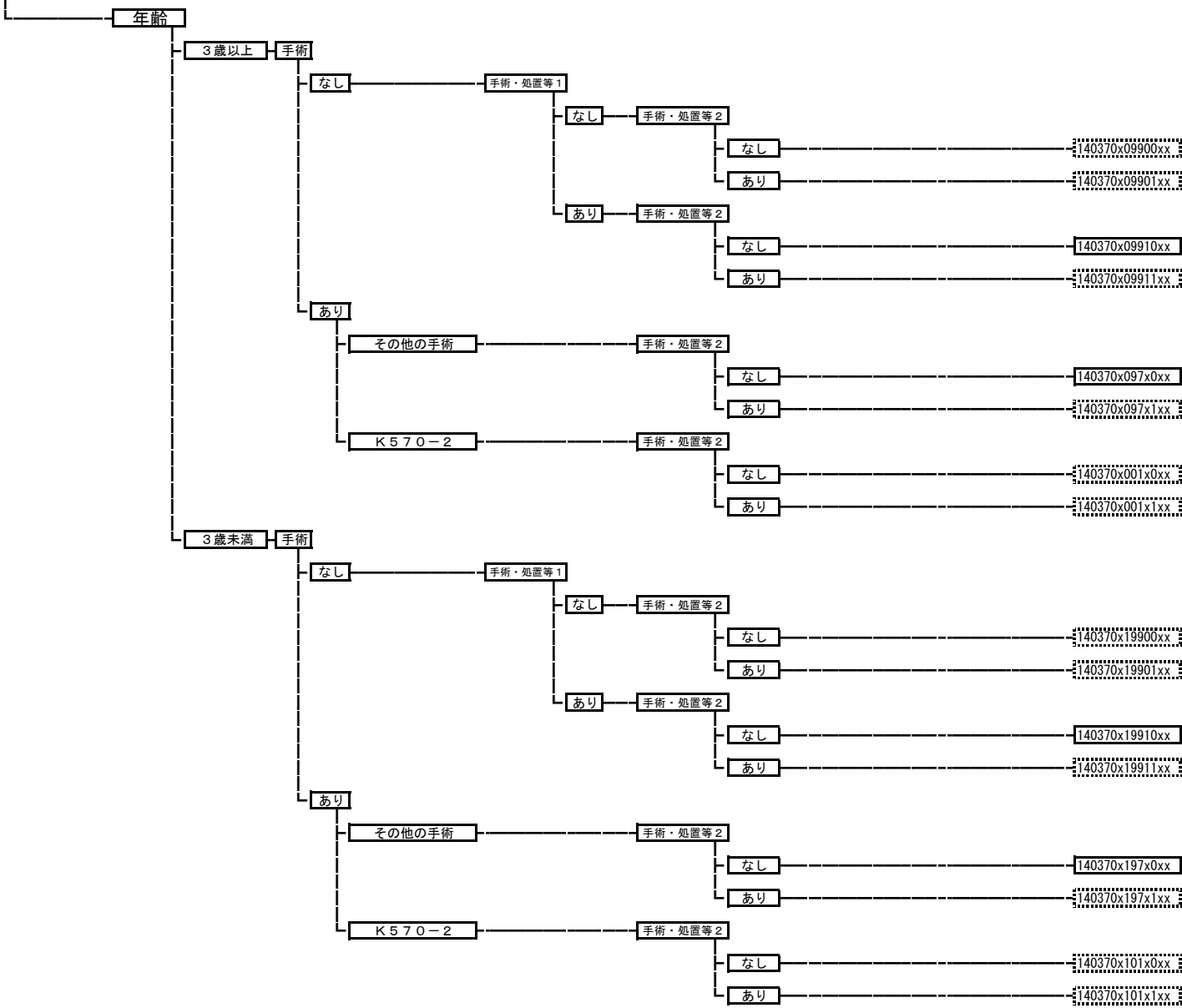

140380 その他の循環器系の先天性奇形

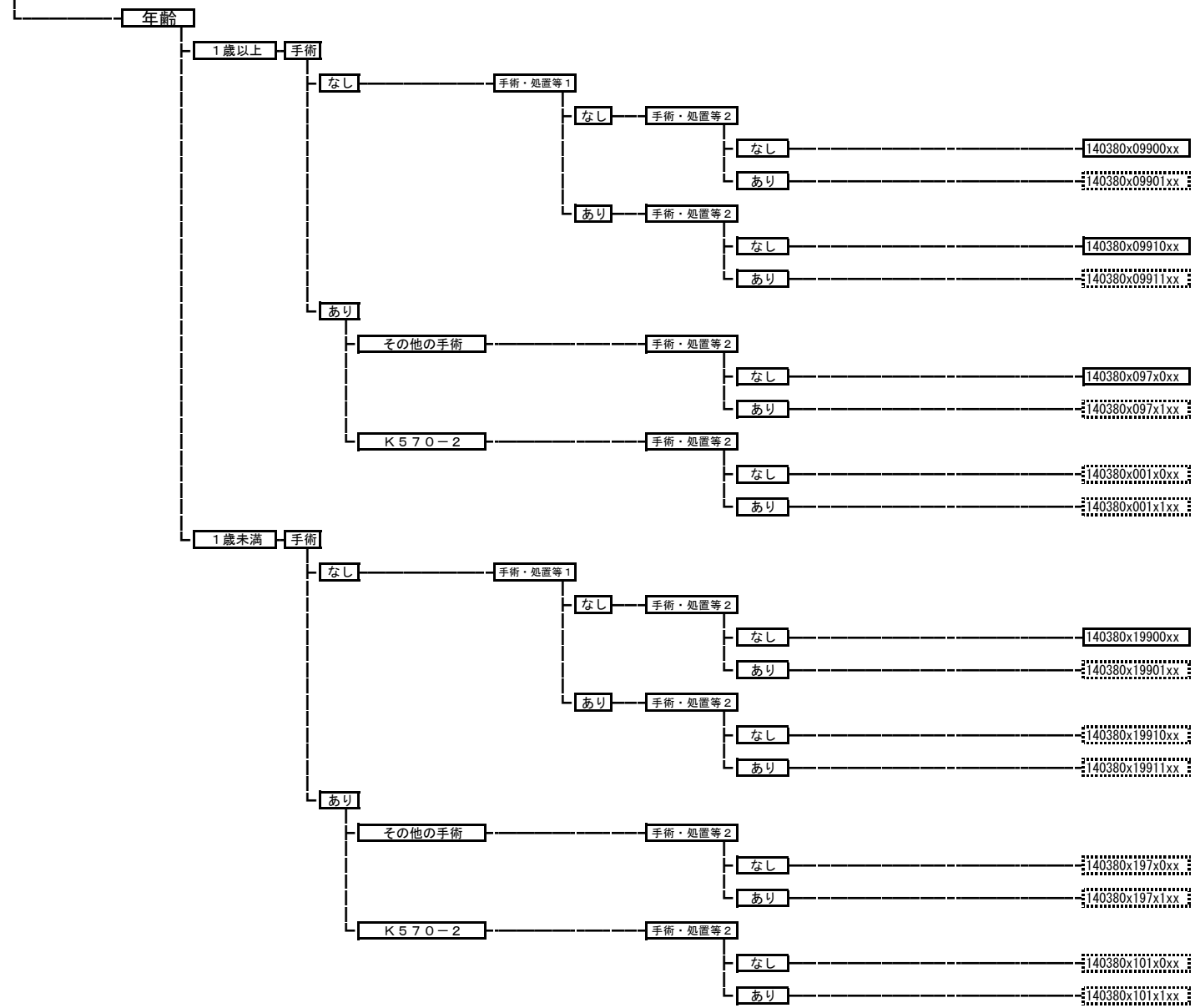

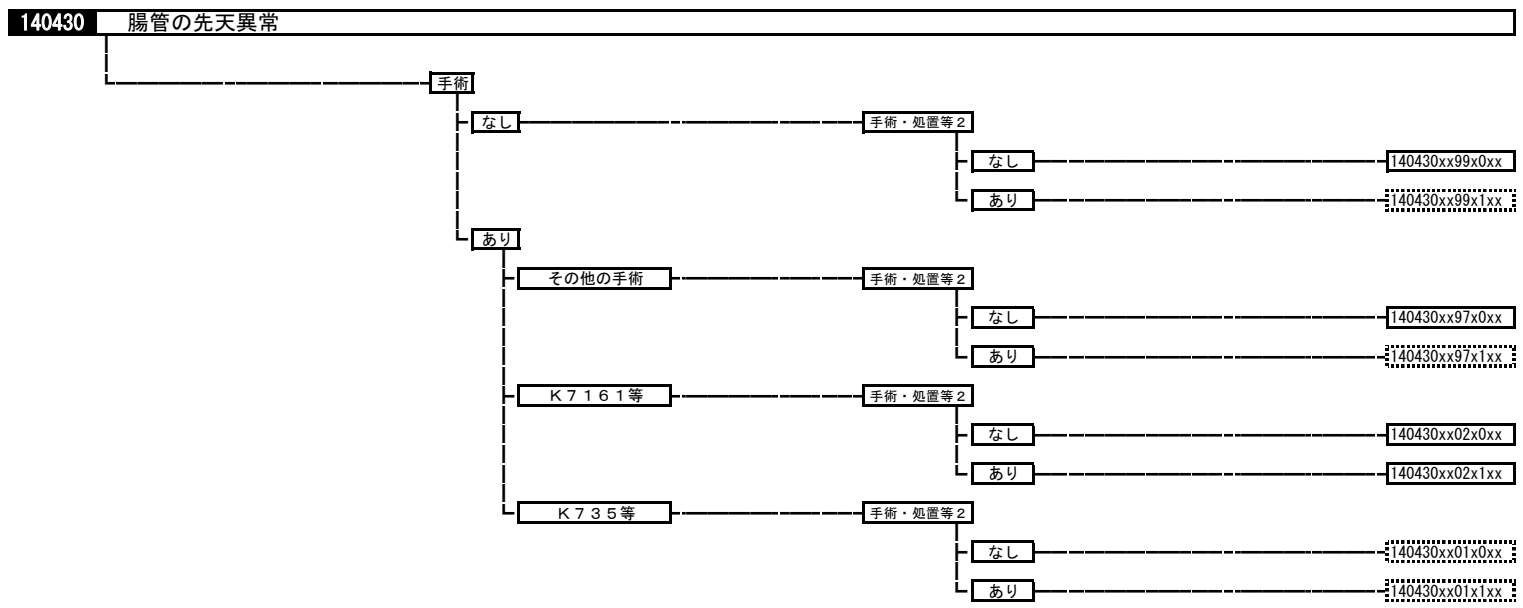
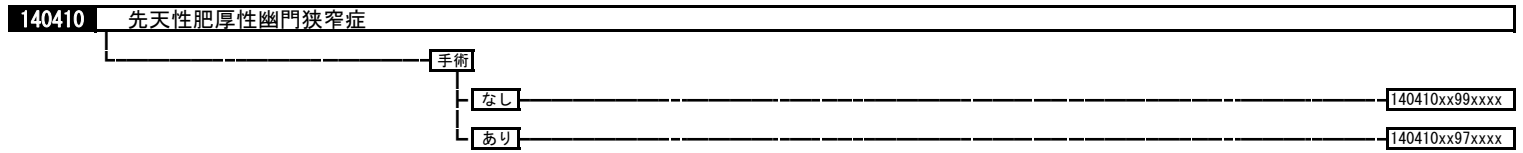
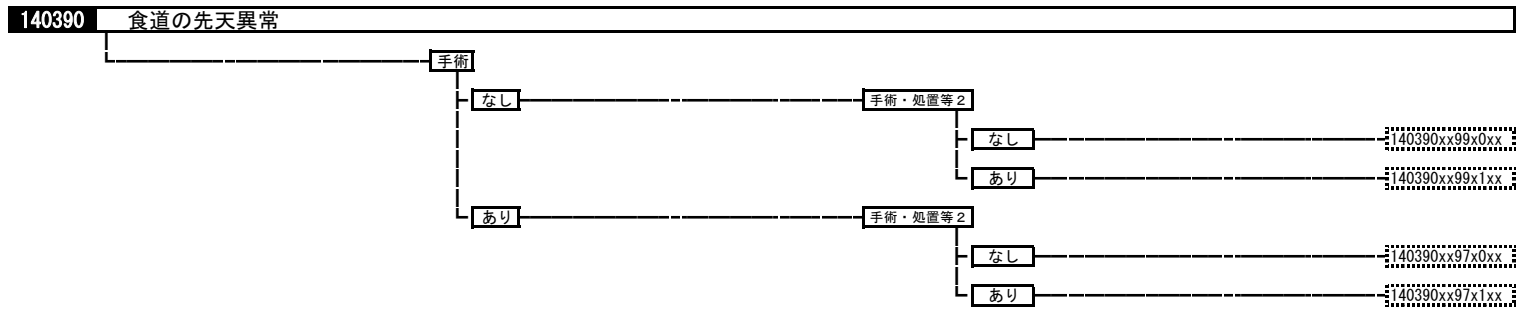

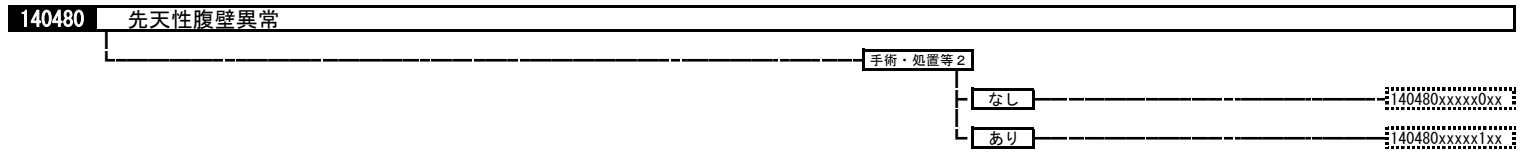
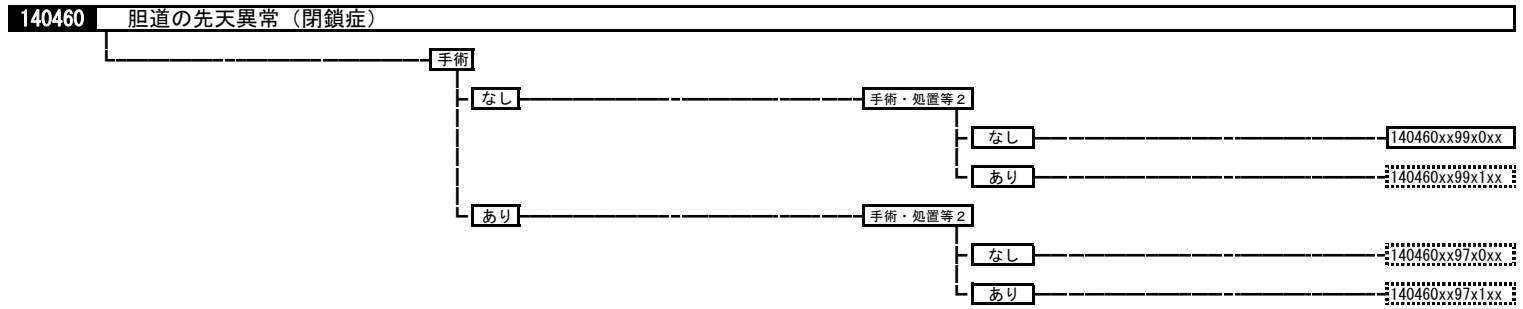
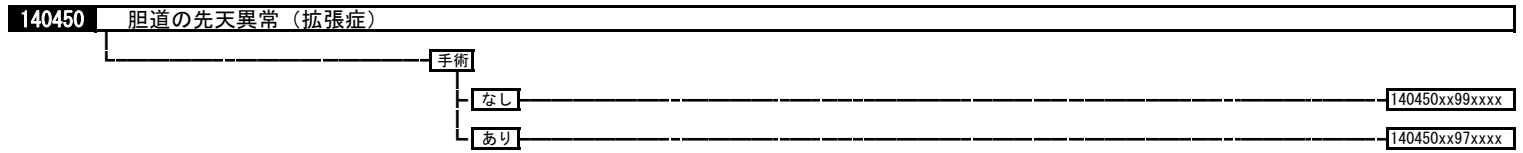
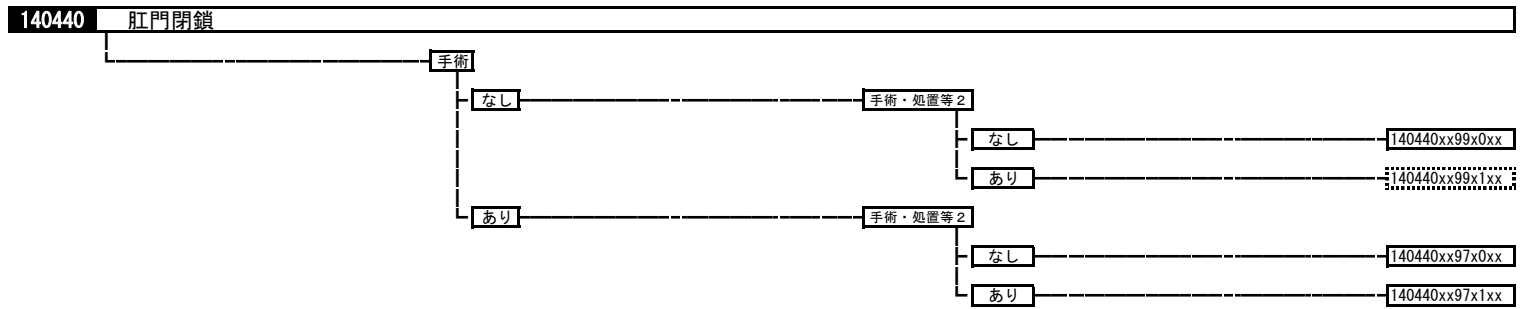

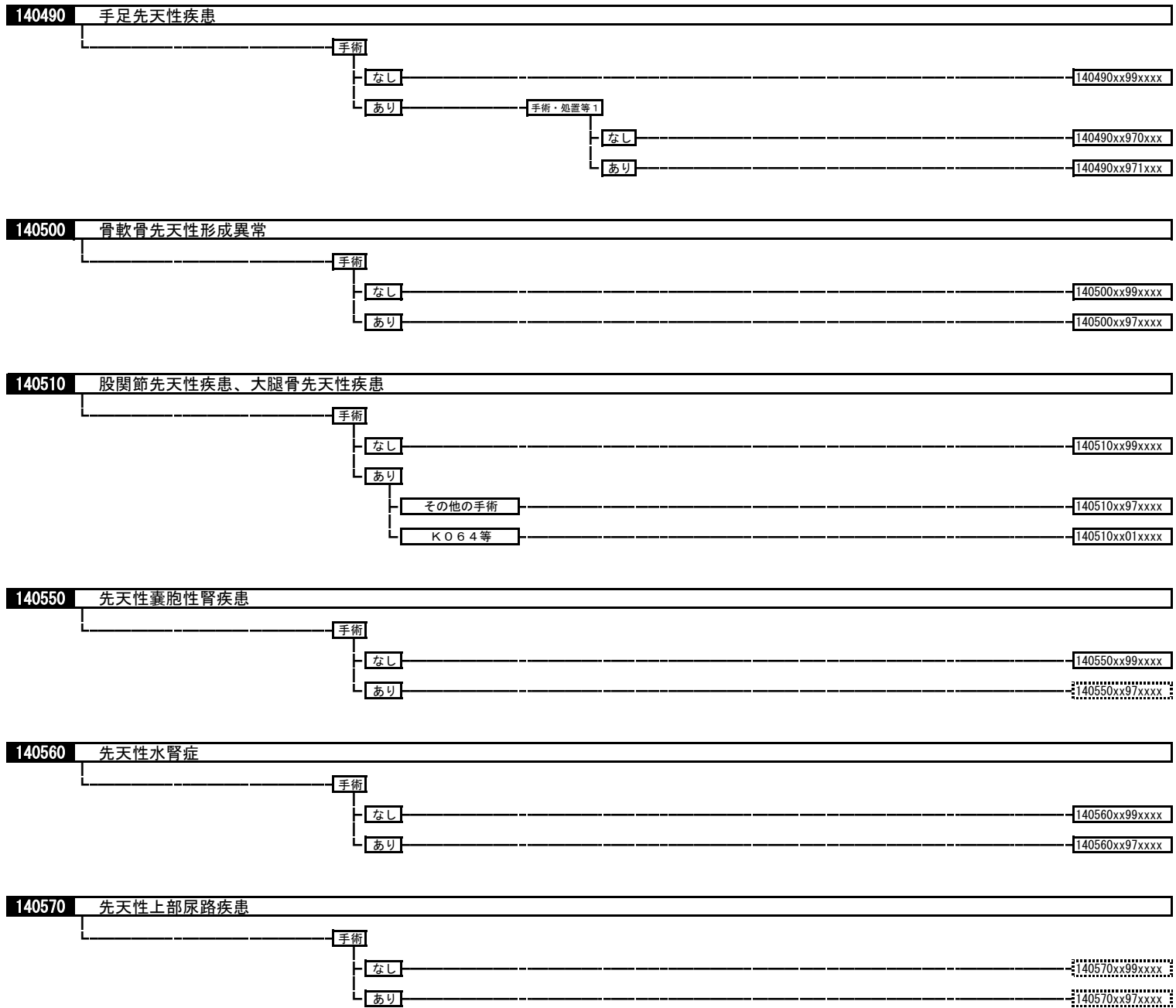

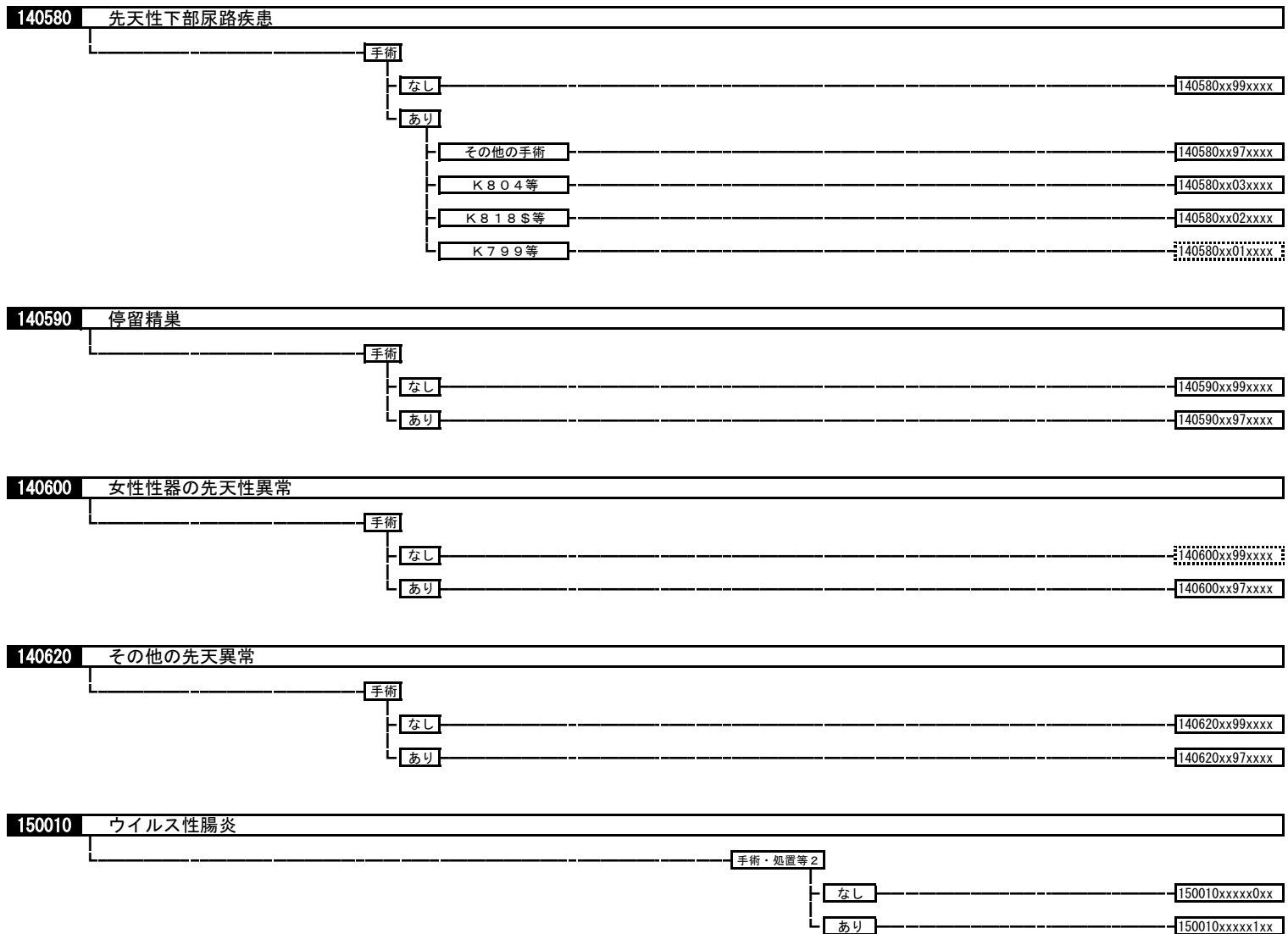

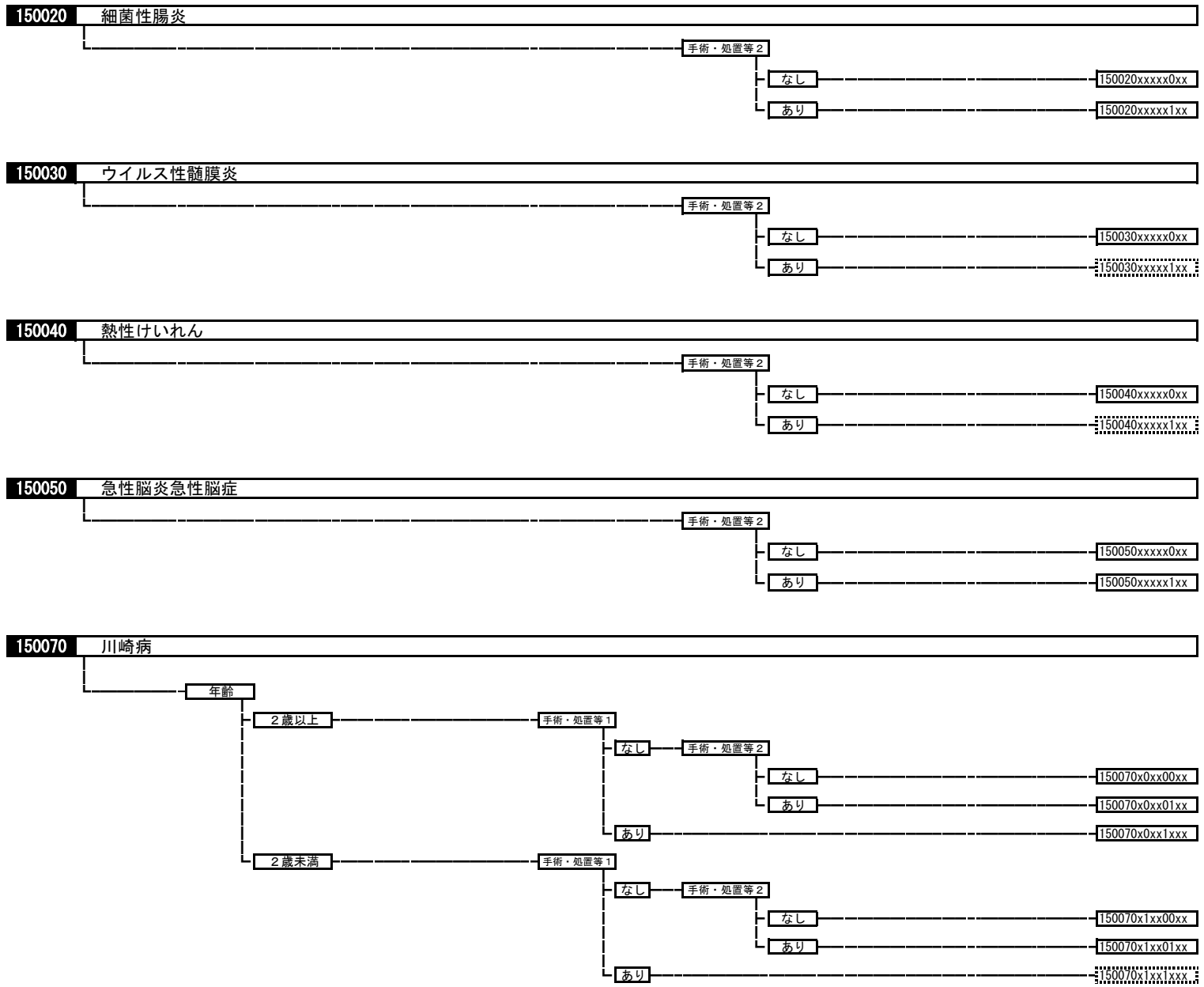

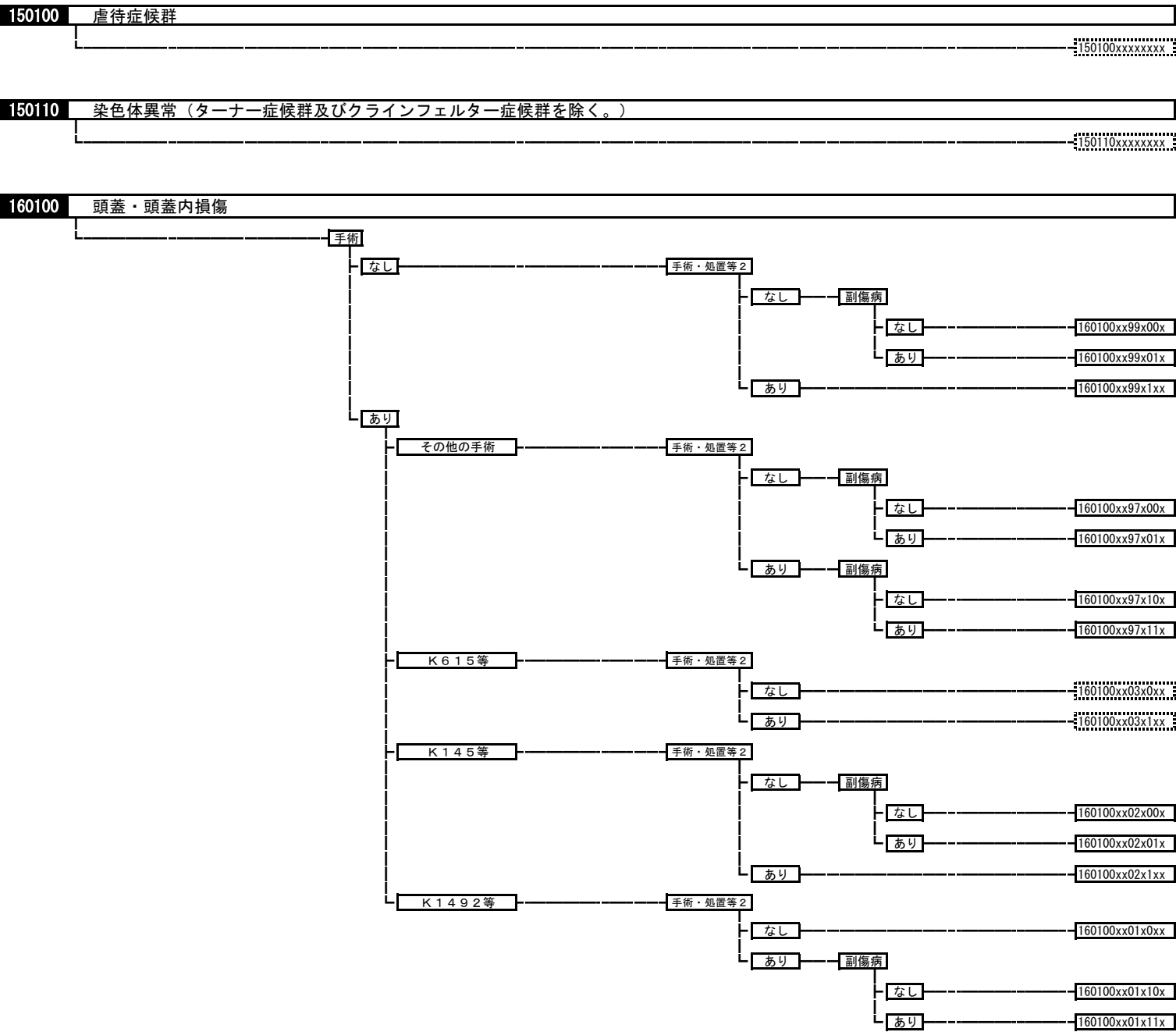

160200 顔面損傷（口腔、咽頭損傷を含む）

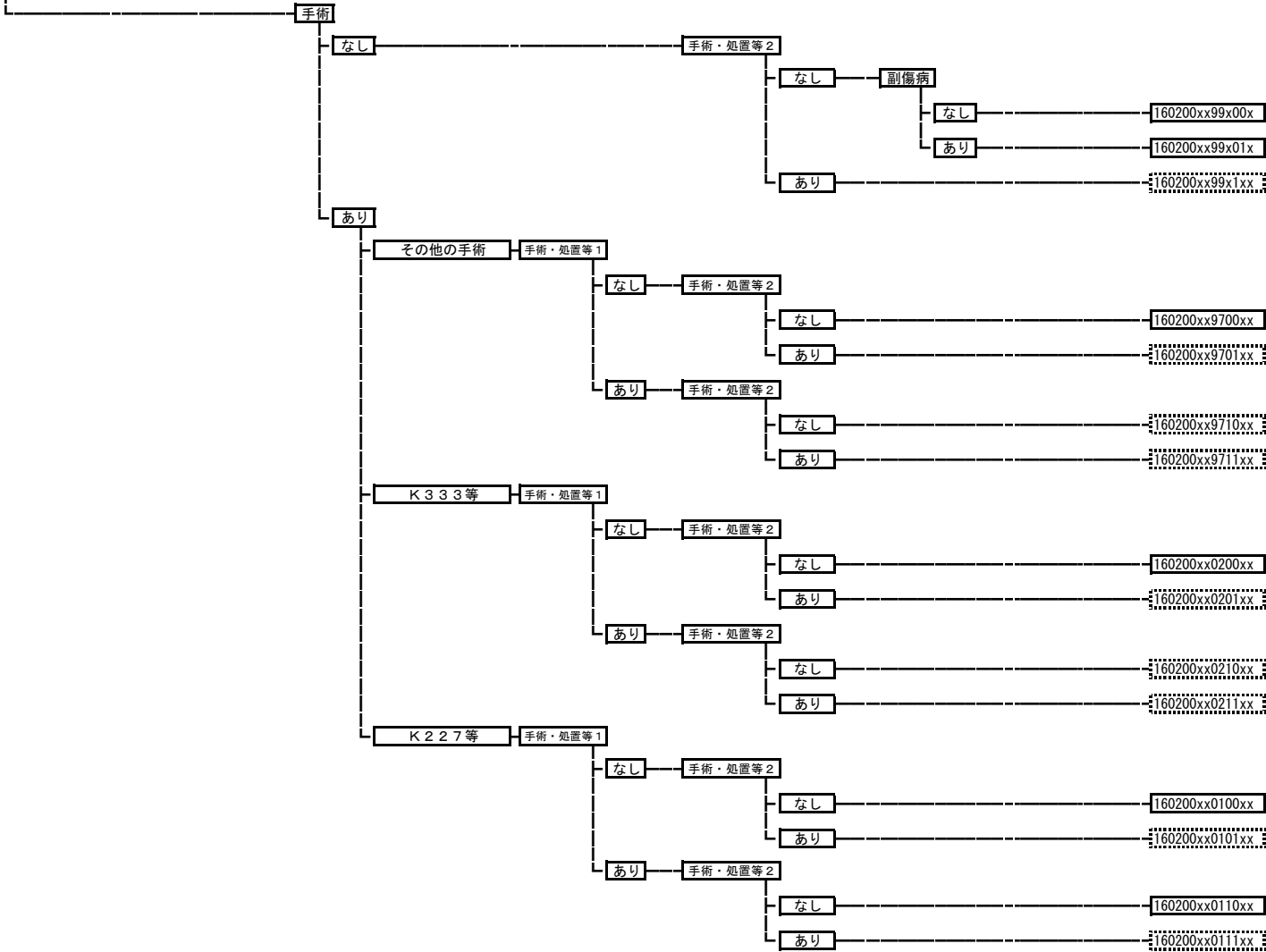

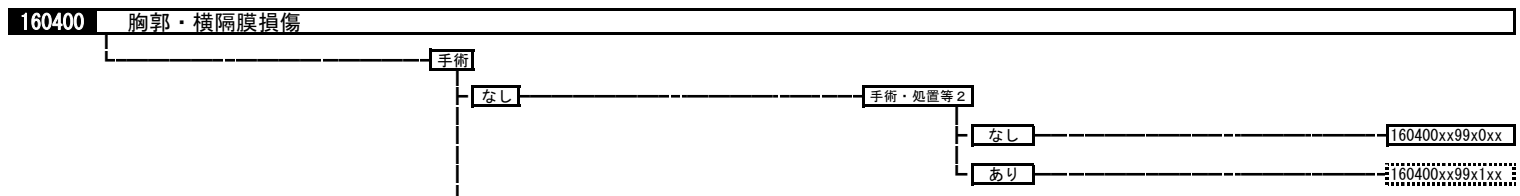
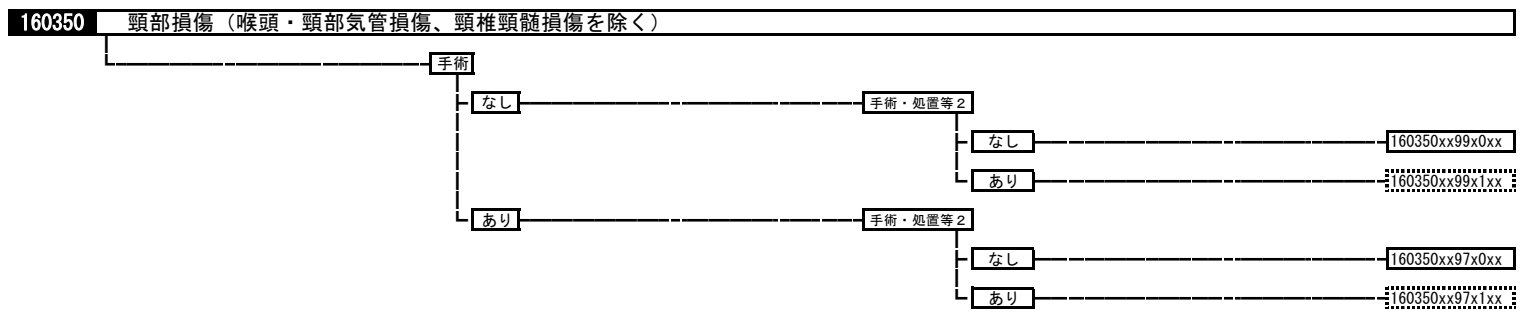
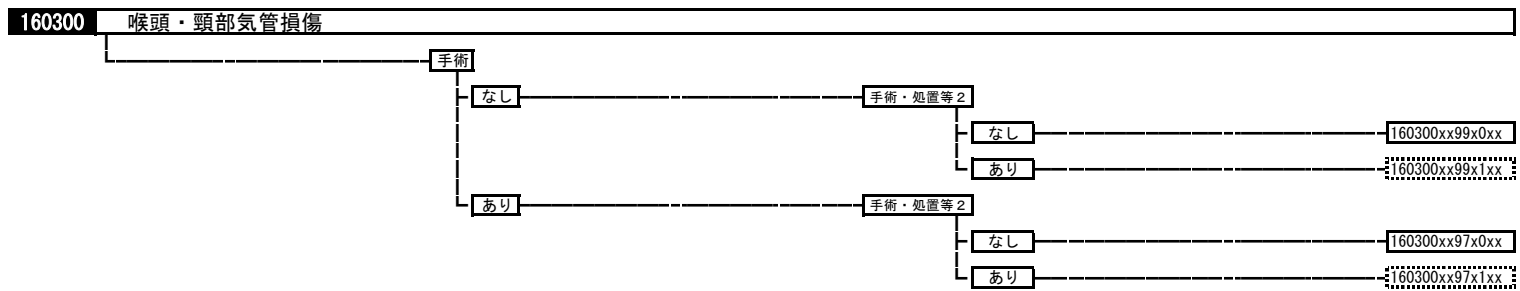
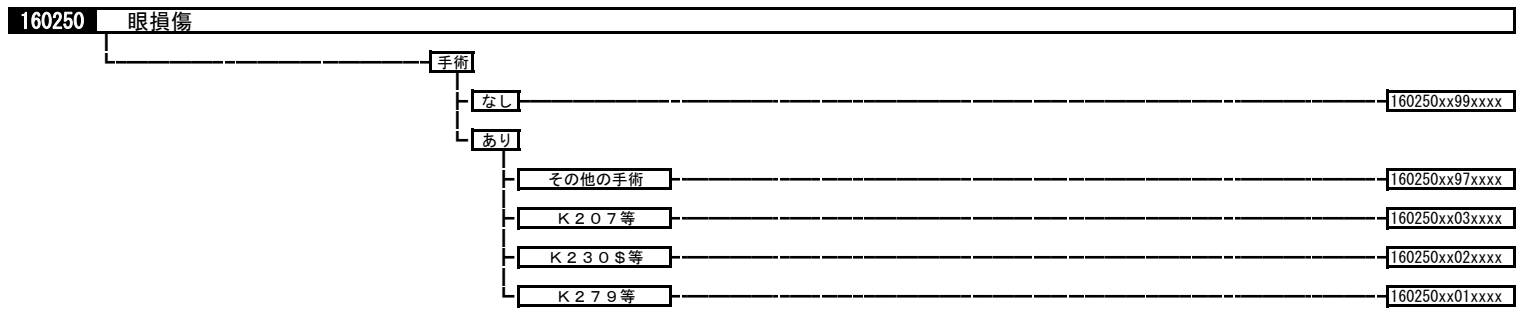

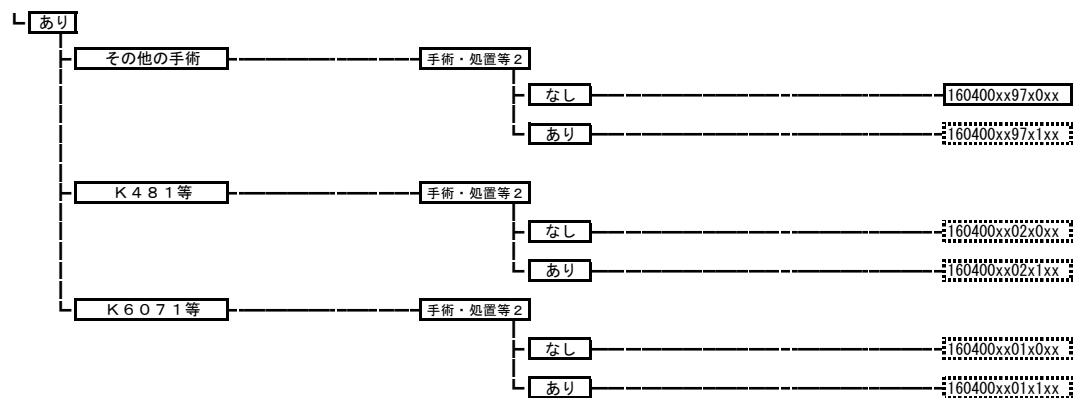

160440 外耳・中耳損傷（異物を含む）
 160440xxxxxxxx

160450 肺・胸部気管・気管支損傷

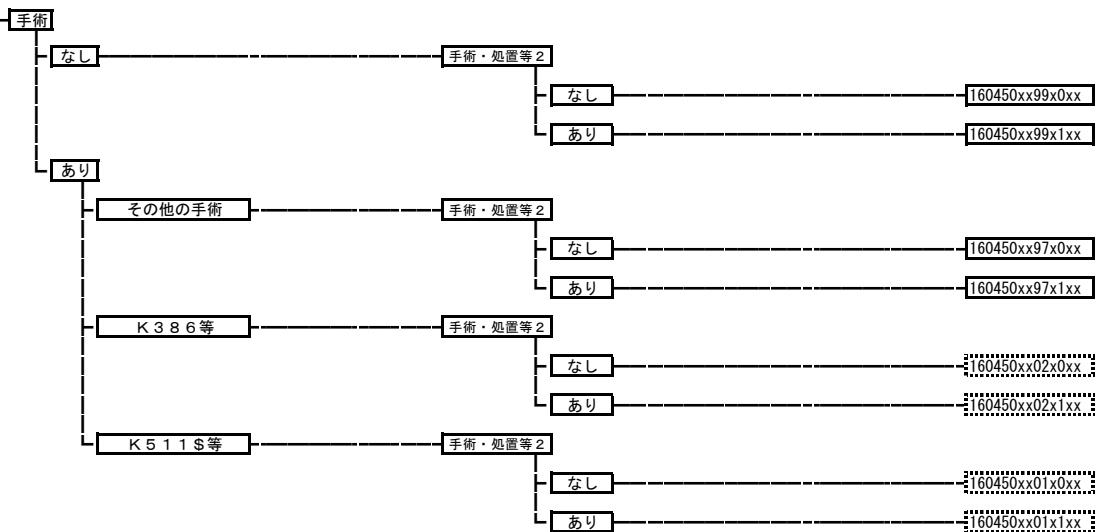

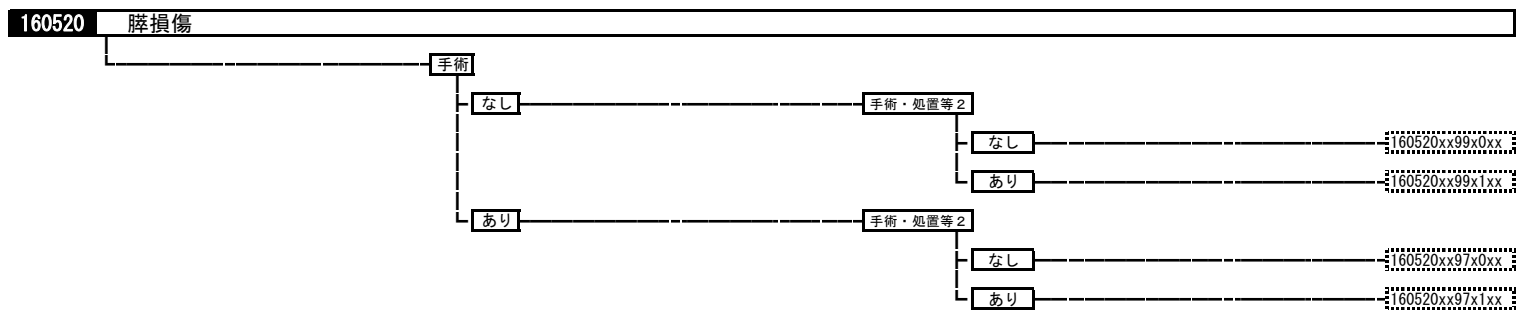
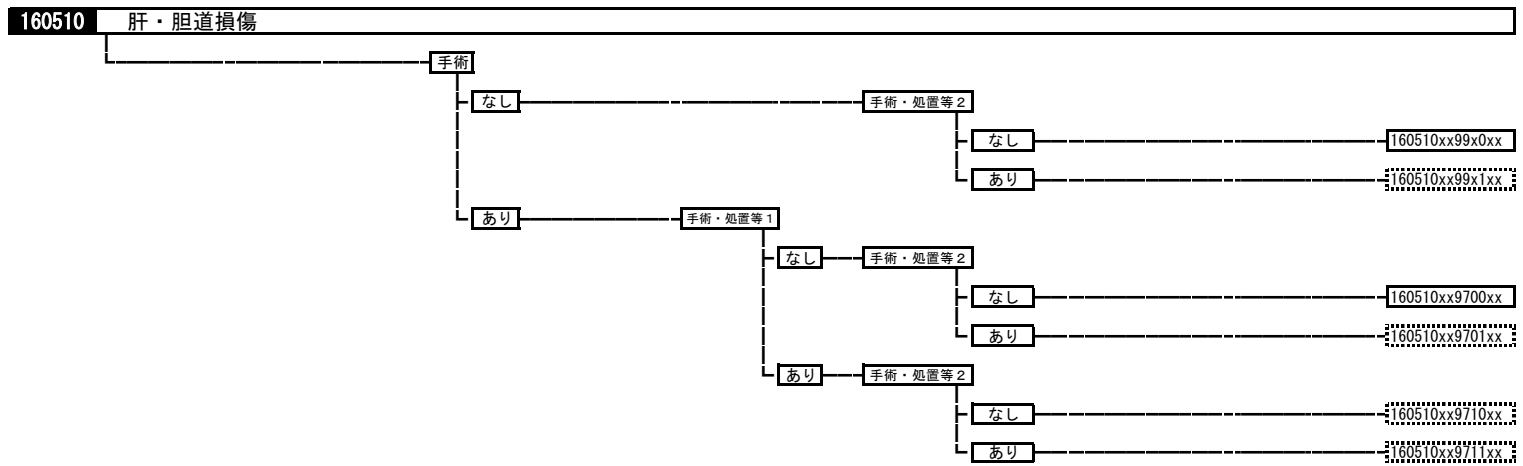
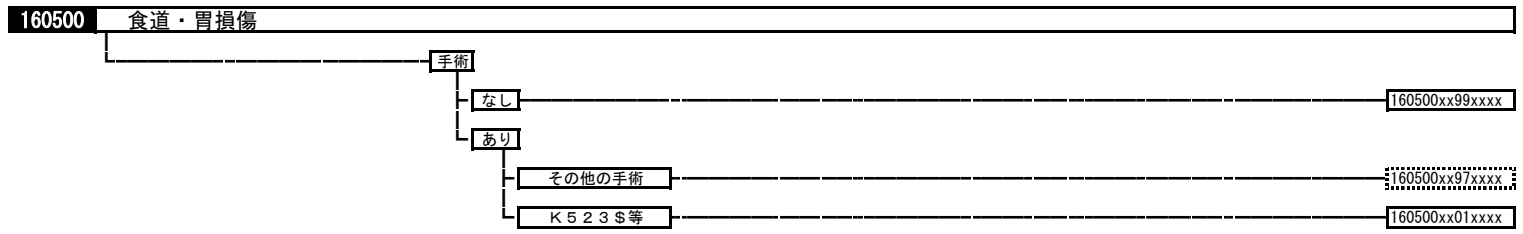
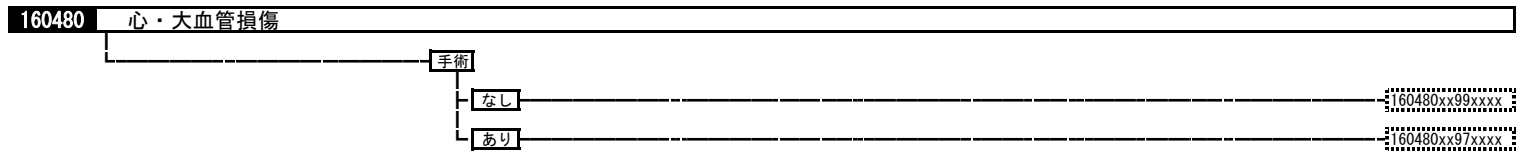

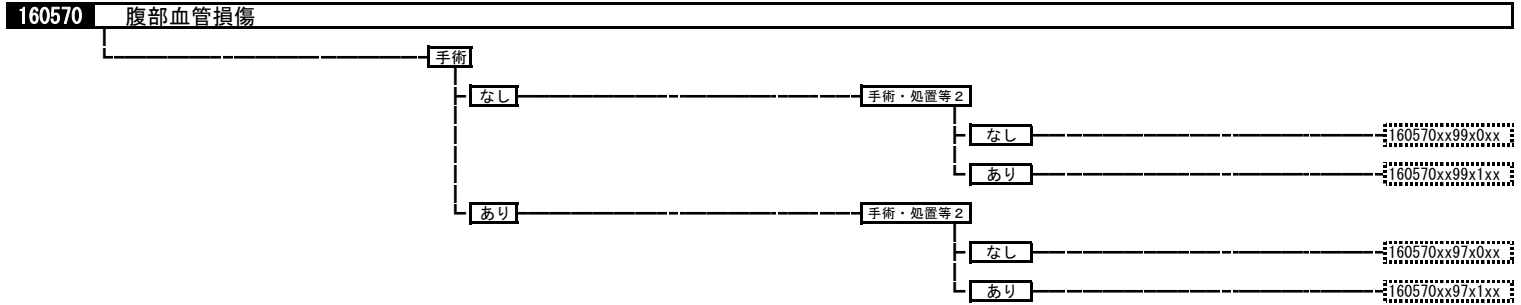
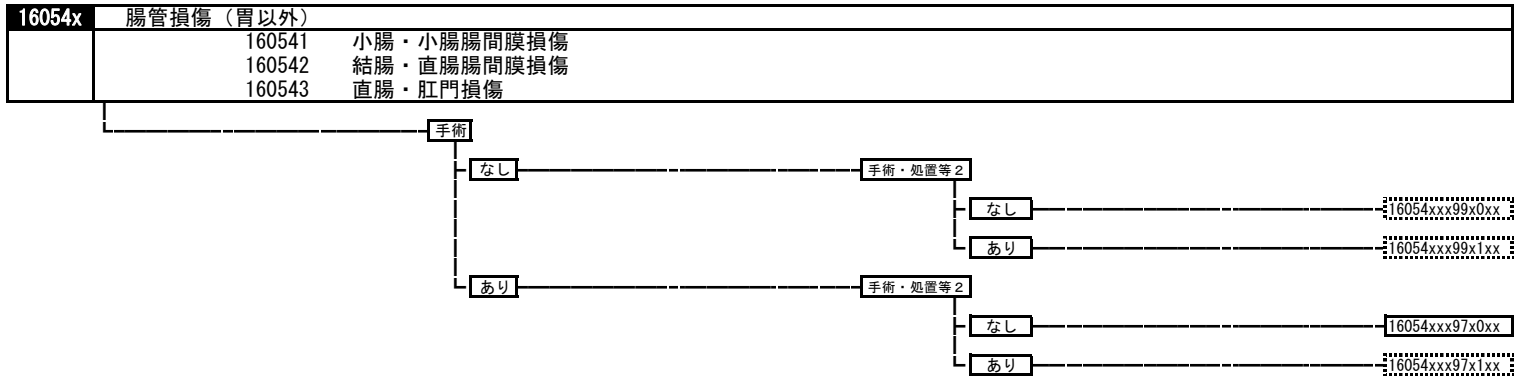
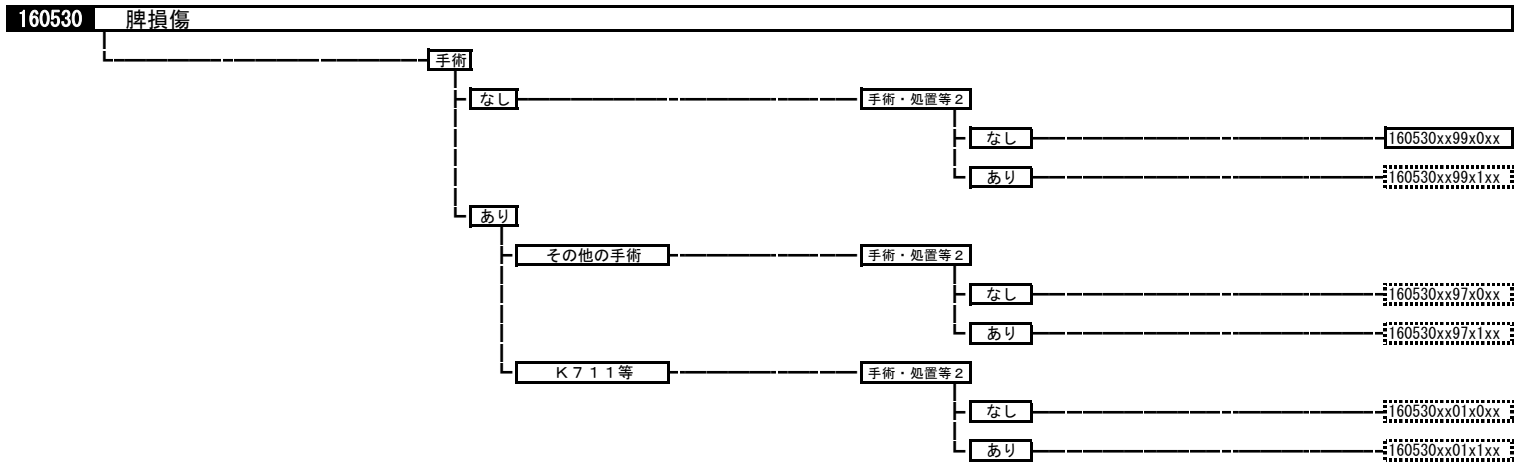

160575 その他腹腔内臓器の損傷

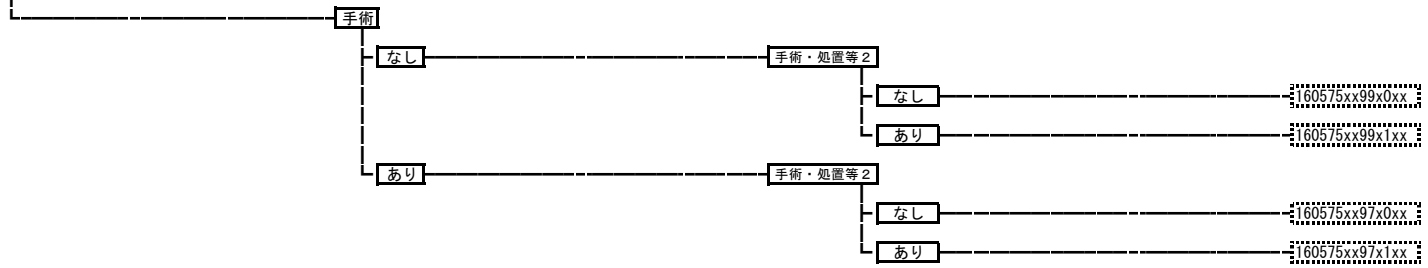

160580 腹壁損傷

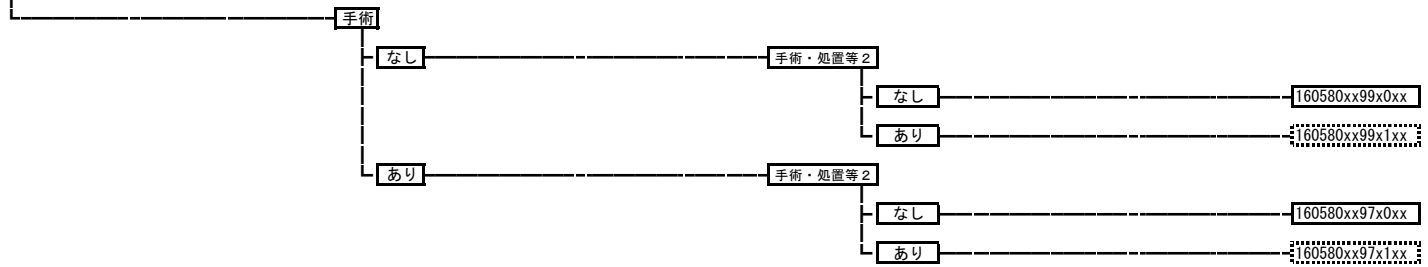

160590 四肢神経損傷

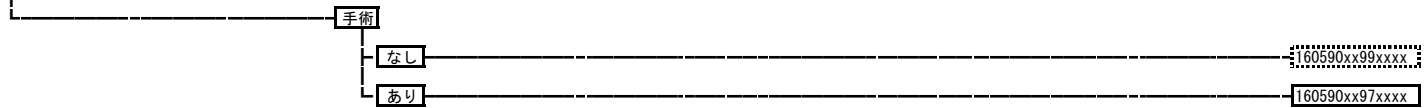

160600 四肢血管損傷

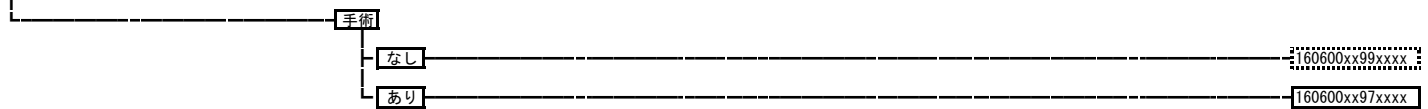

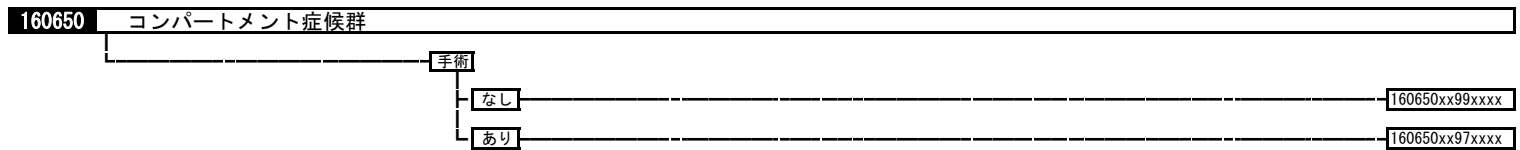
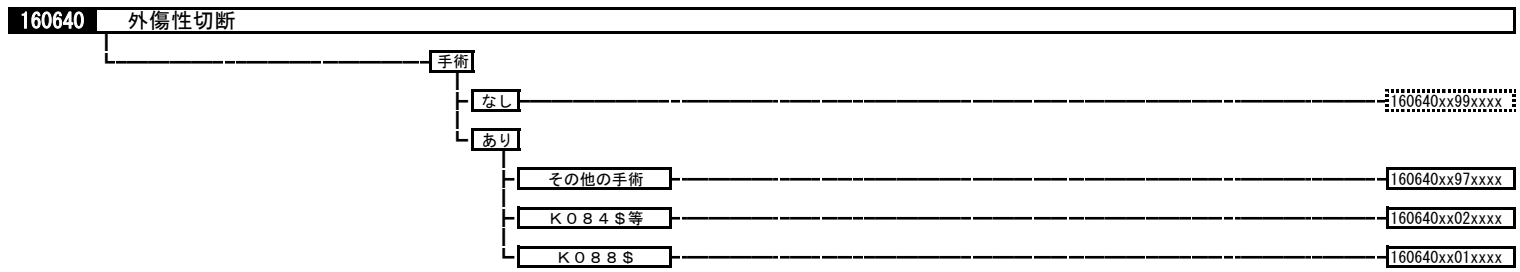
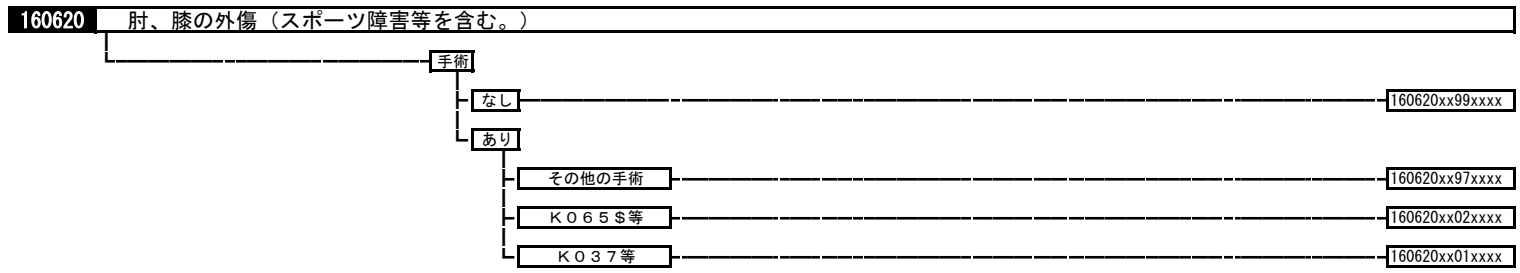
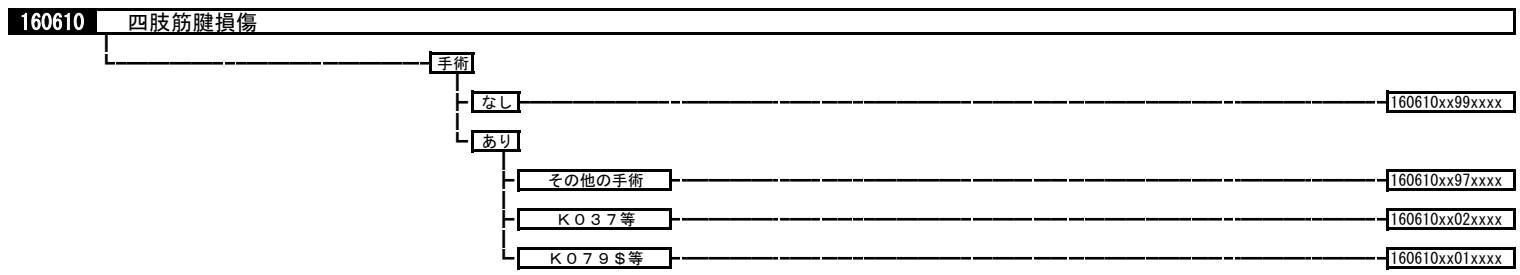

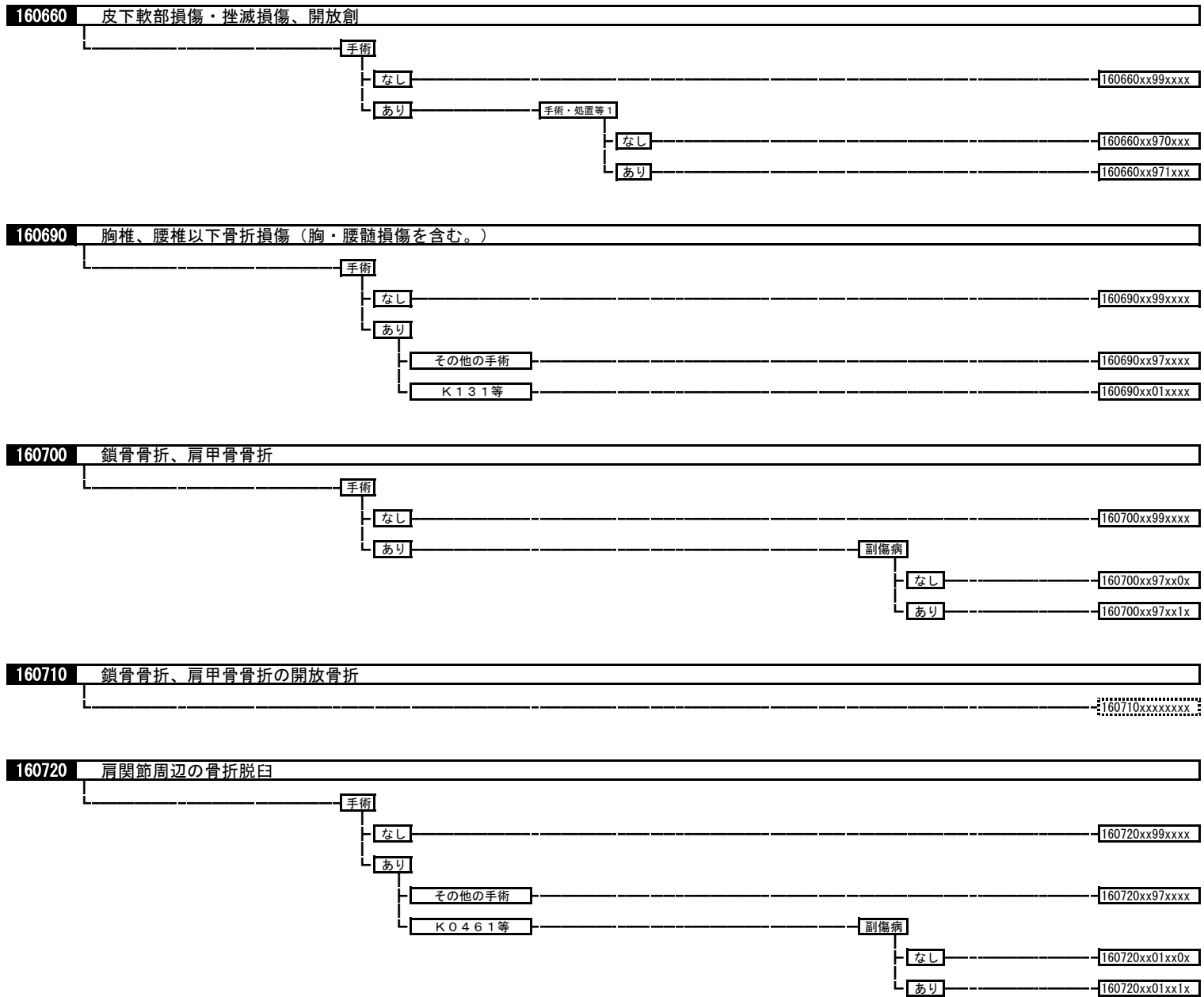

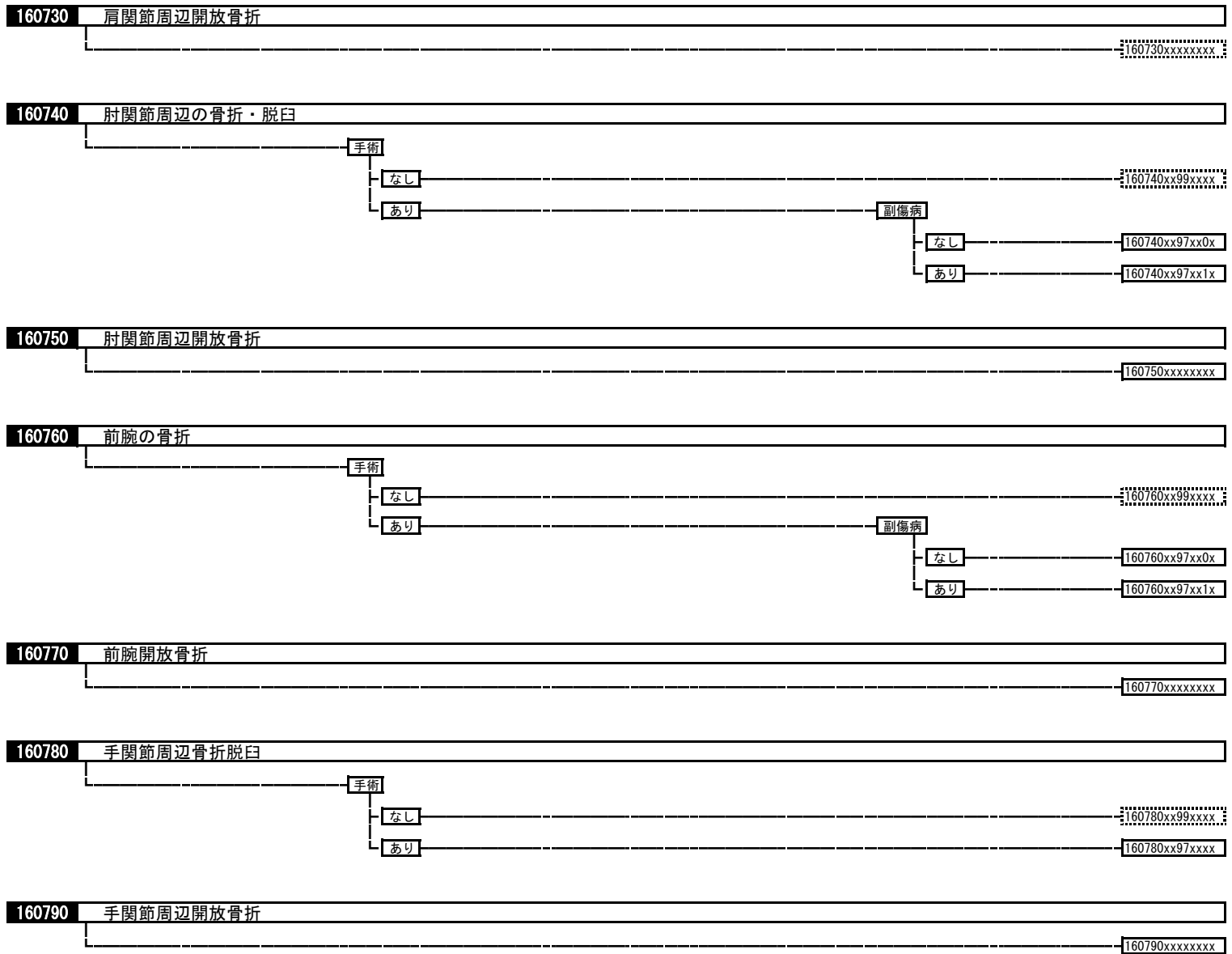

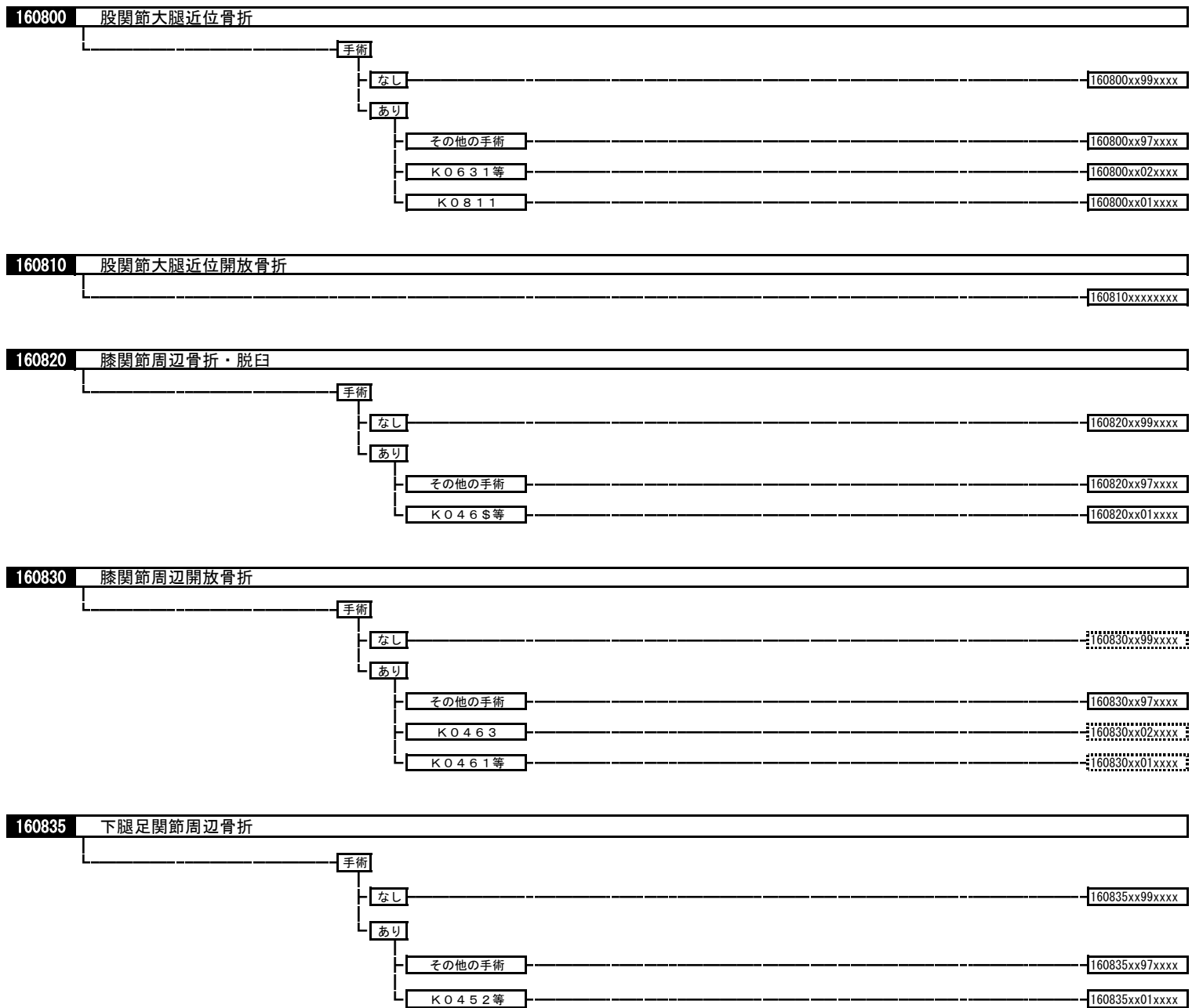

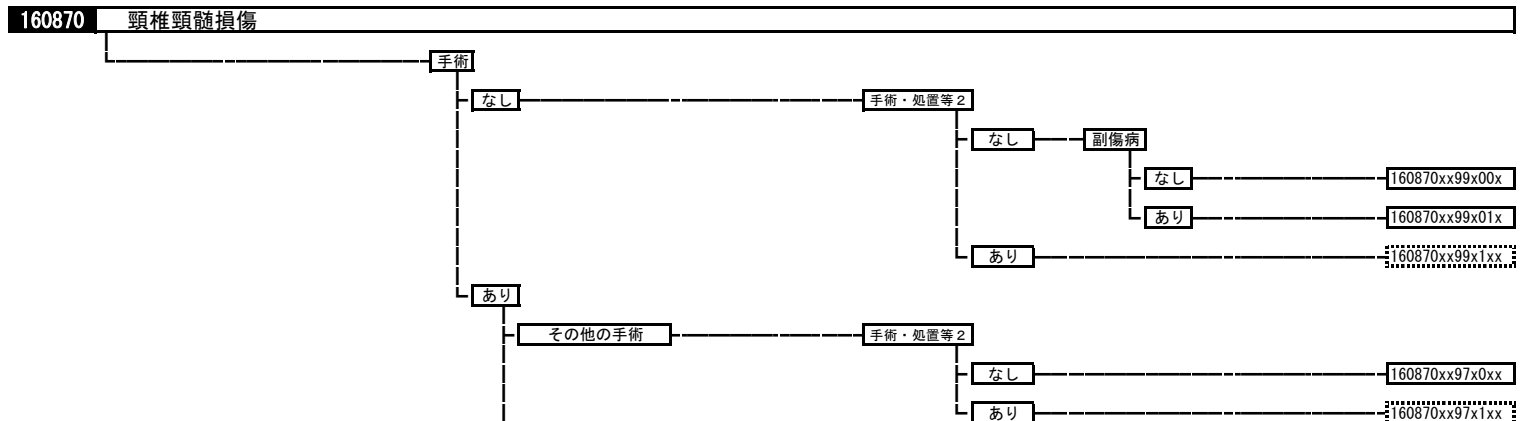
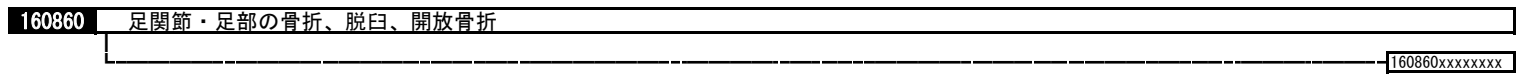
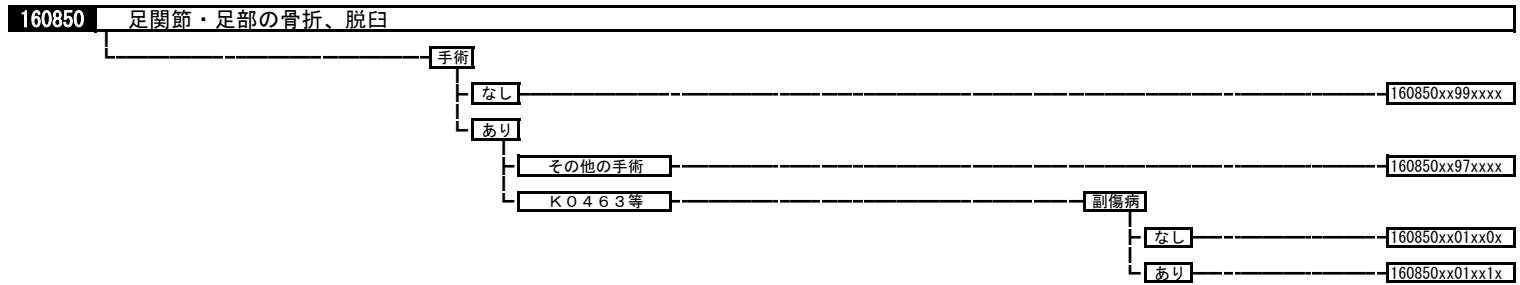
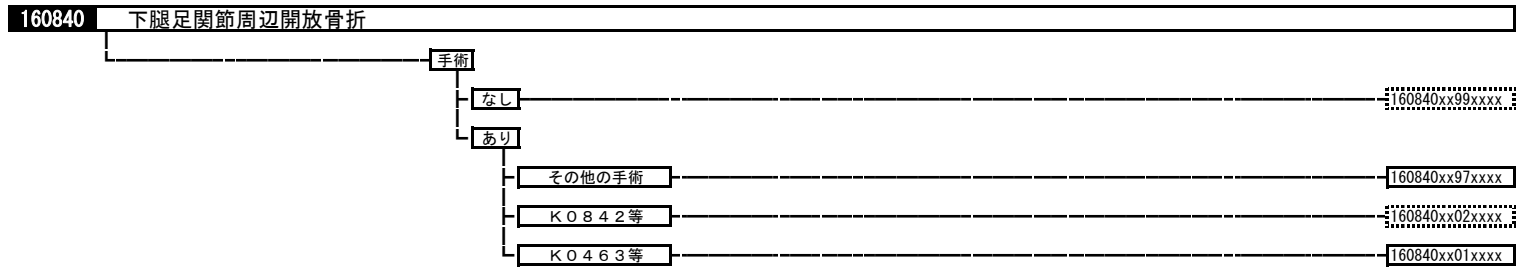

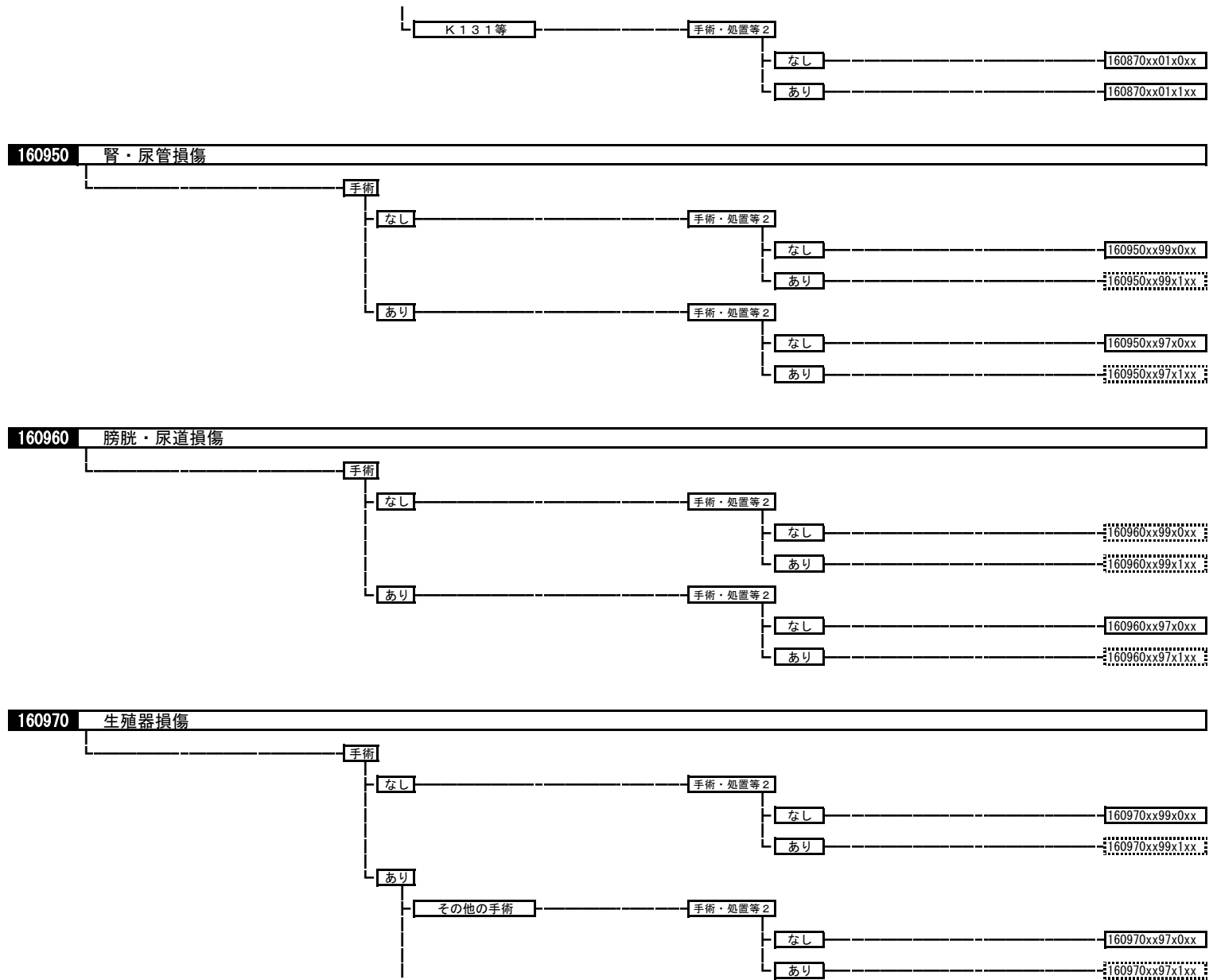

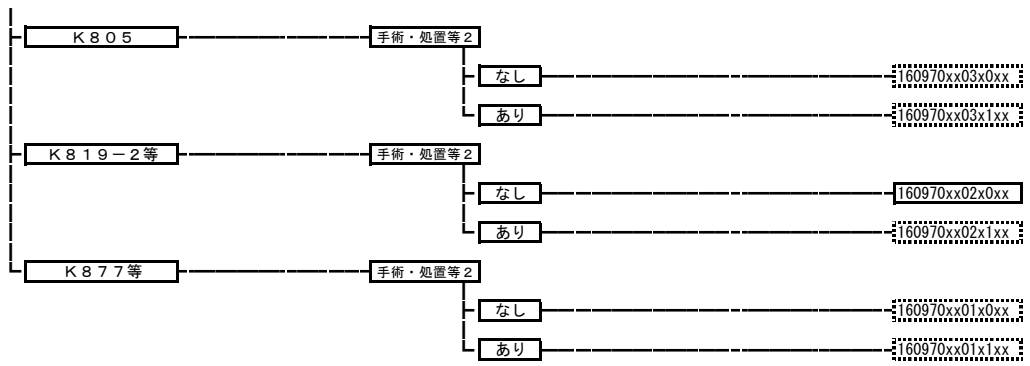

160980 骨盤損傷

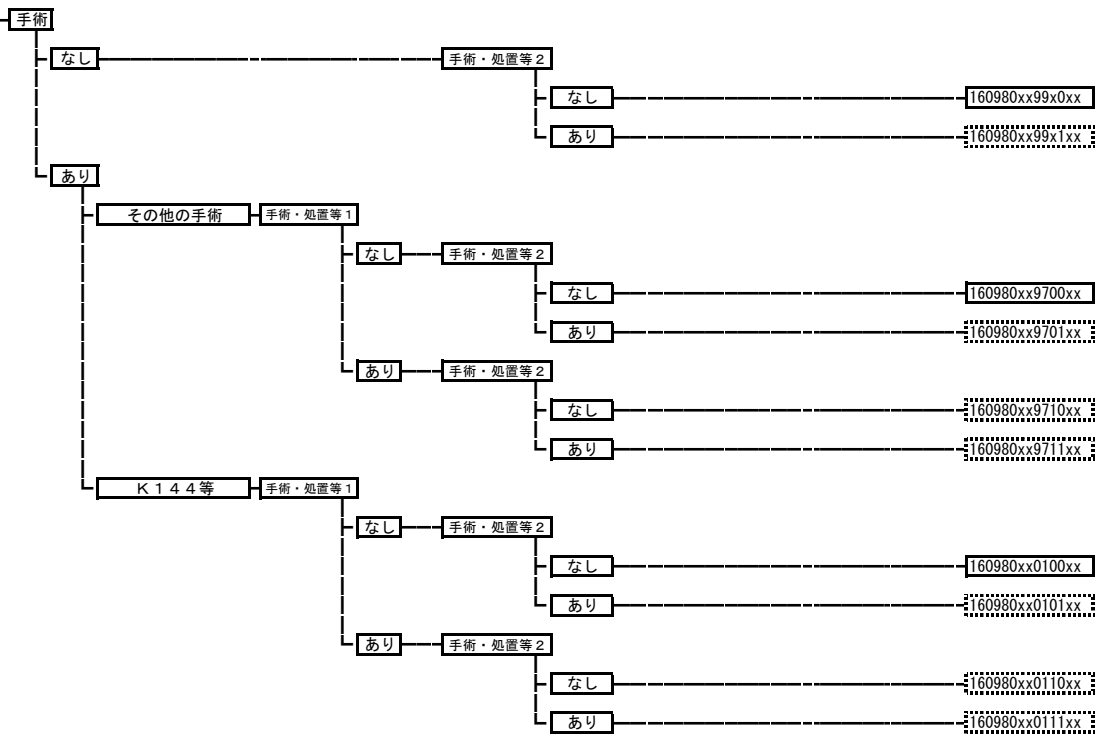

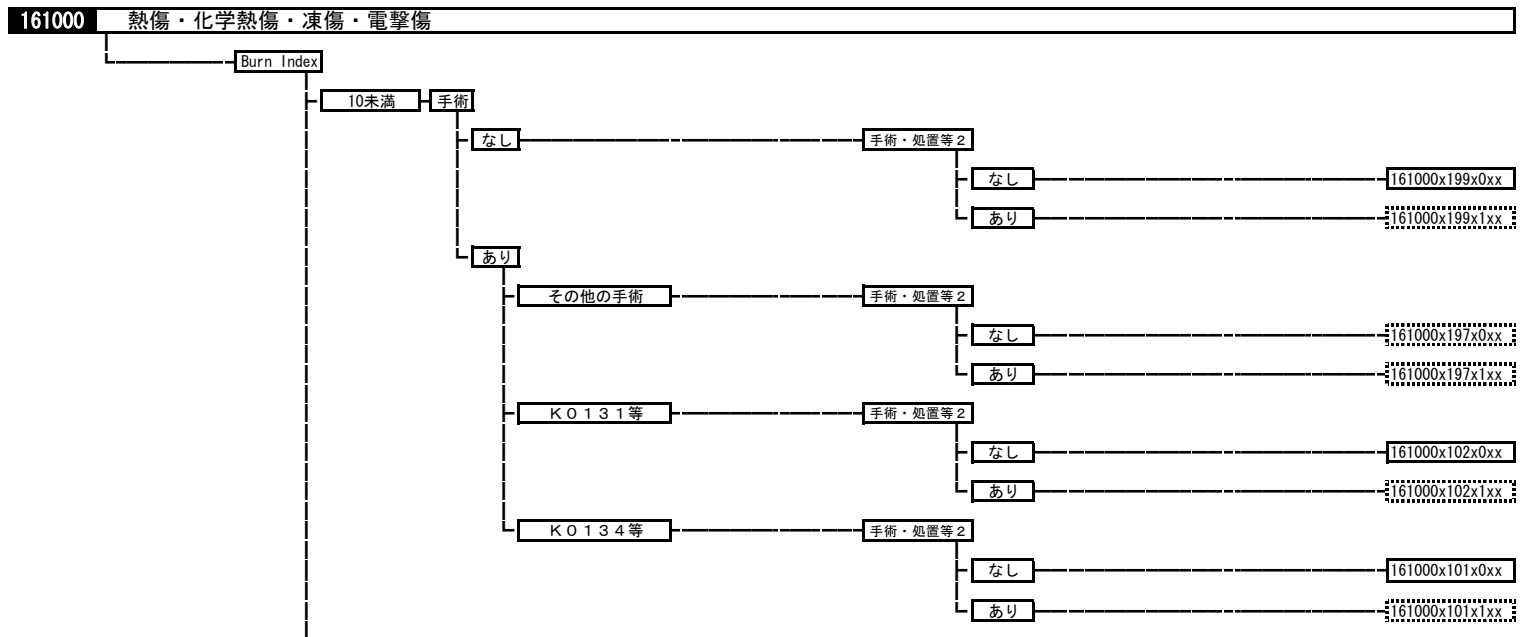
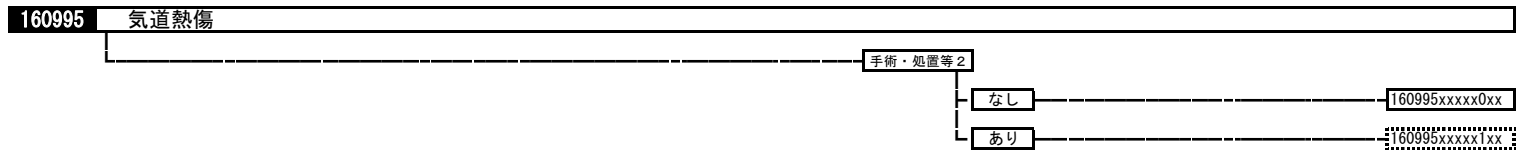
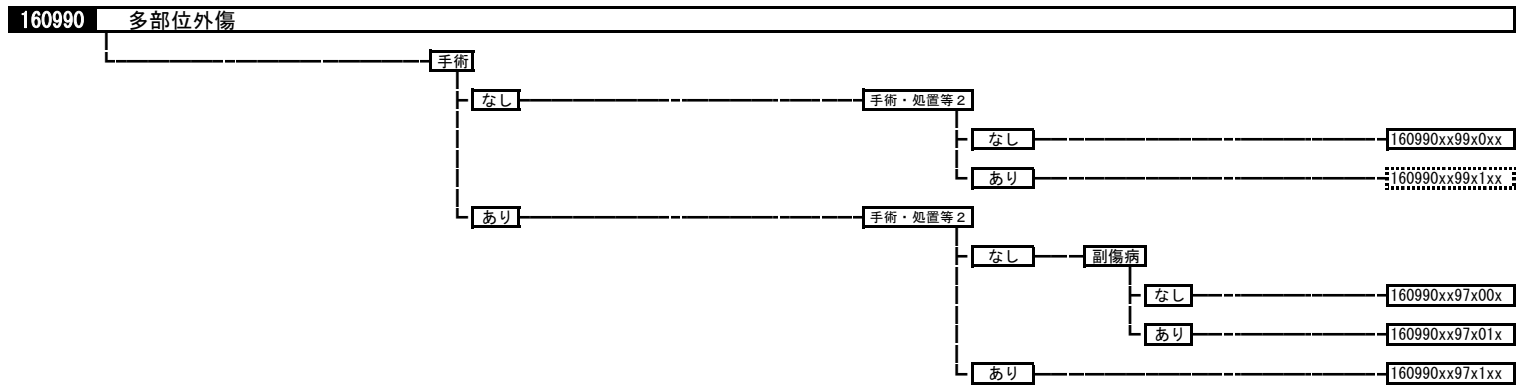

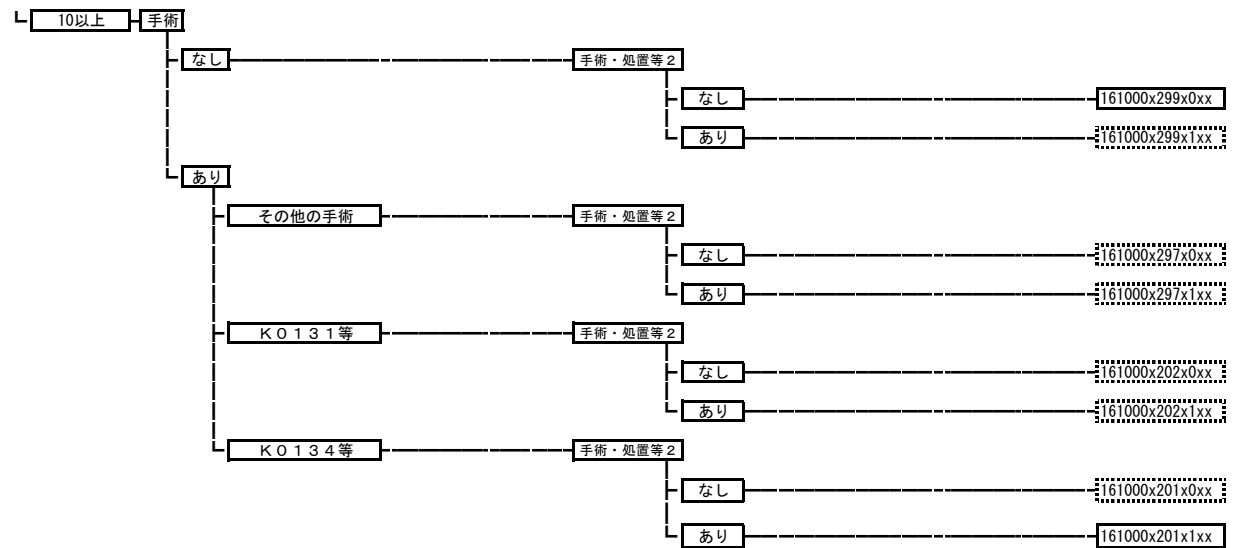

161020 体温異常

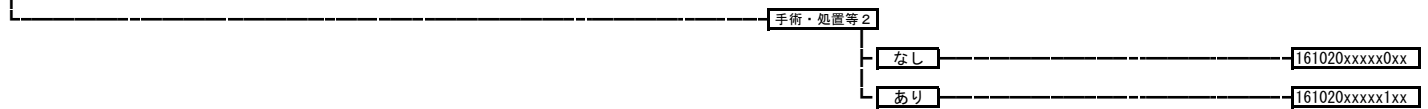

161030 気圧による損傷

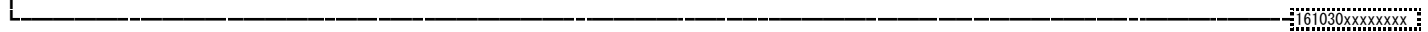

161040 損傷の続発性、後遺症

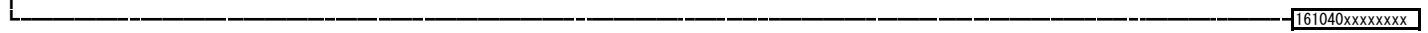

161060 詳細不明の損傷等

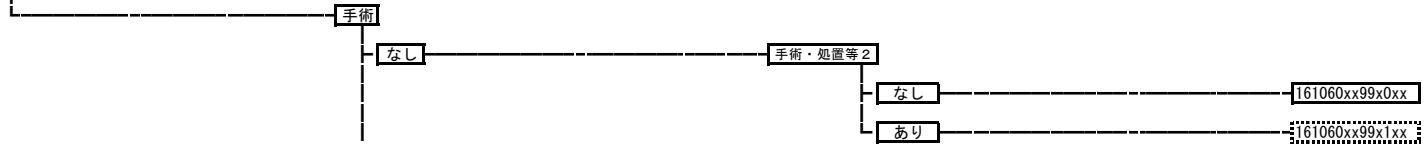

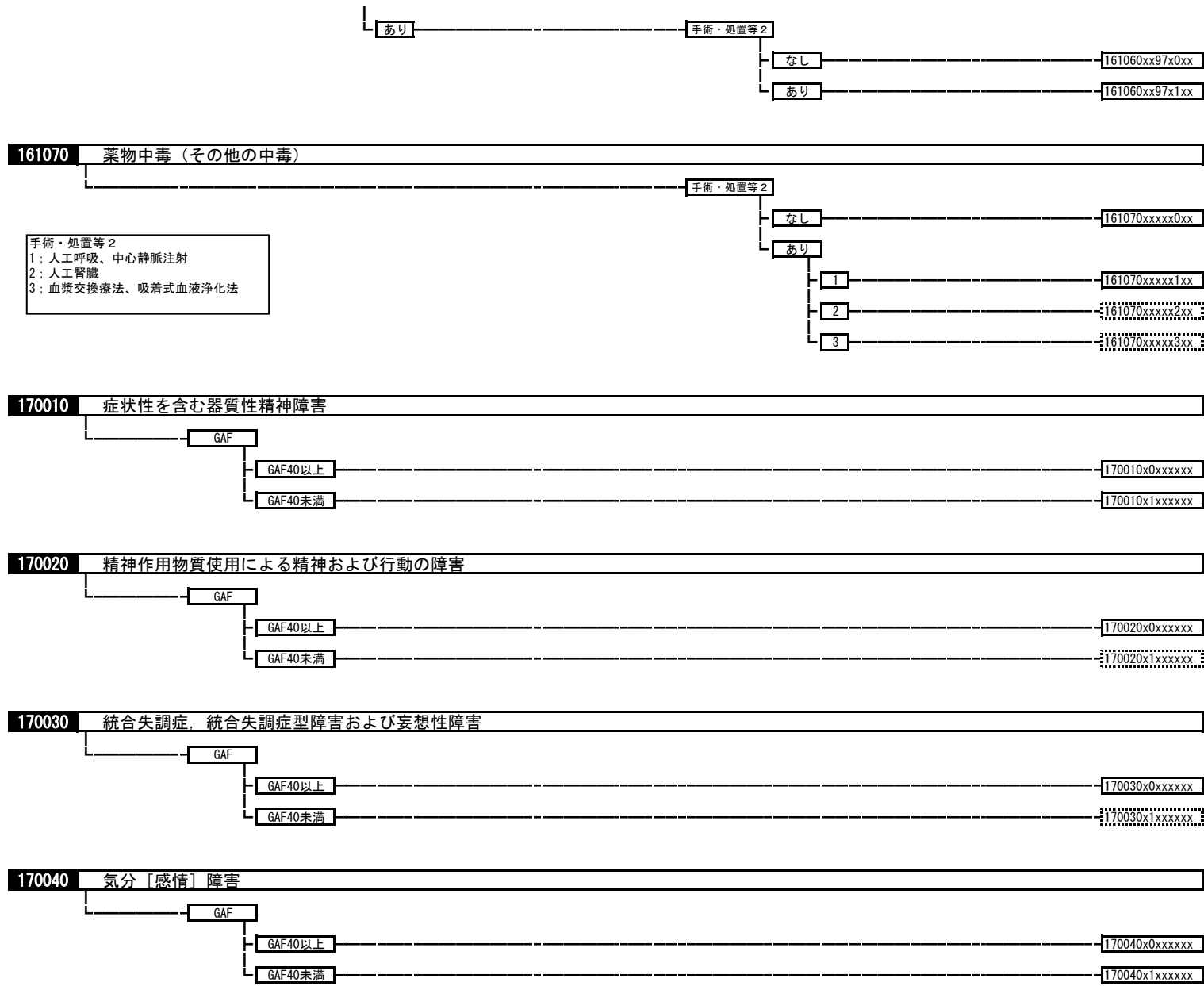

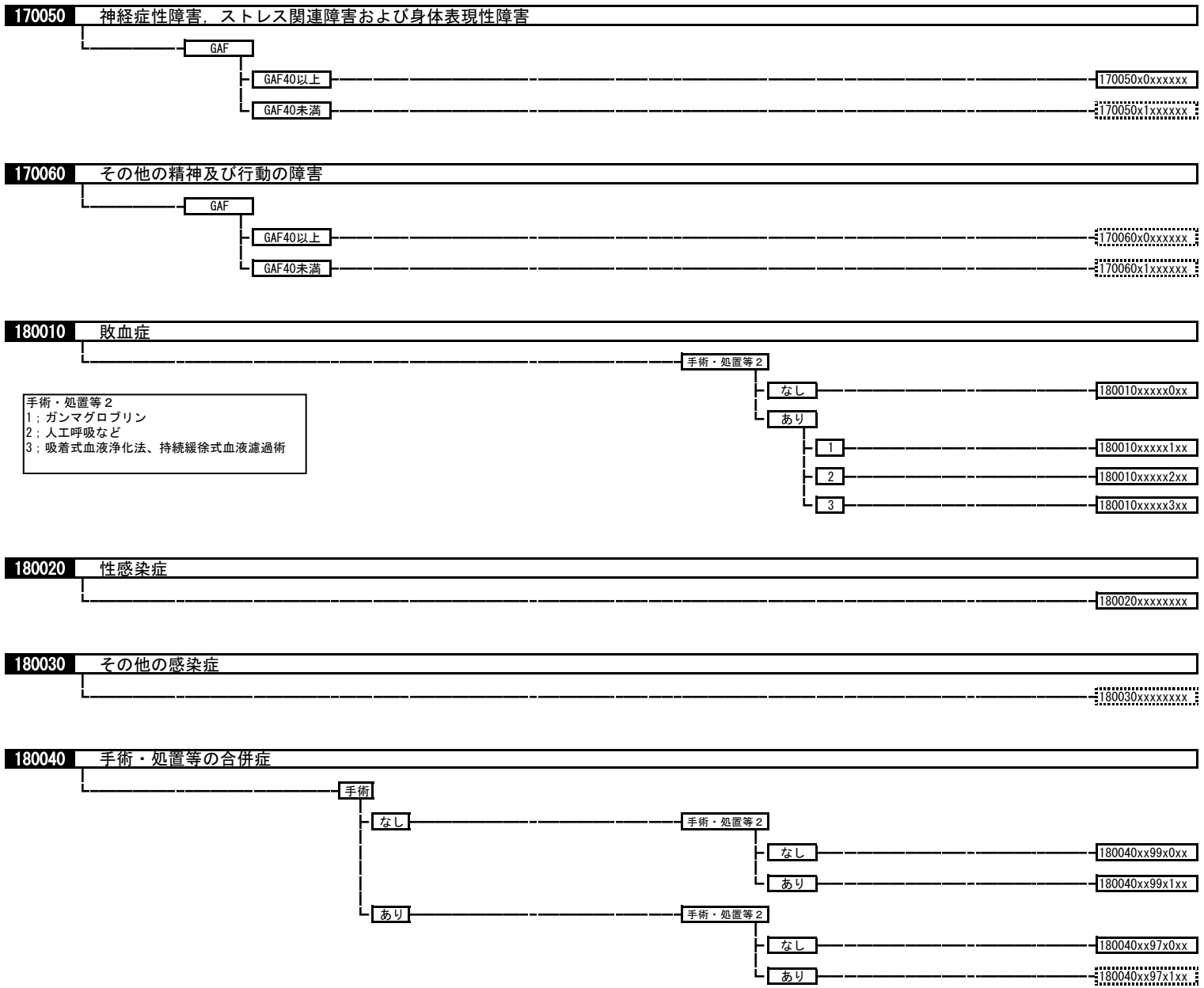

180050 その他の悪性腫瘍
180050xxxxxxxx

180060 その他の新生物
180060xxxxxxxx

診断群分類			医療資源を最も投入した傷病名		年齢、出生時体重等		手術				手術・処置等1				手術・処置等2				副傷病		重症度等					
MD C	コード	分類名	ICD コード	ICD コード	コ ラ グ	年 齢 、 出 生 時 体 重	手術 分 岐	対 応 コ ド	フ ラ グ	点 数 表 名 称	区 分 番 号 等	対 応 コ ド	フ ラ グ	処 置 等 名 称	区 分 番 号 等	対 応 コ ド	フ ラ グ	処 置 等 名 称	区 分 番 号 等	対 応 コ ド	フ ラ グ	疾 患 名	疾 患 コ ー ド ま た は I C D コ ー ド	フ ラ グ	重 症 度 等	
01	0010	脳腫瘍	脳髄膜の悪性新生物	C700	00	0	15歳以上	手術なし	99	99	手術なし	1	1	胃瘻造設術(経皮的内視鏡下胃瘻造設術を含む。)	K664	6	9	テモゾロミド(初発の初回治療に限る)	E101	1	1	脳脊髄の感染を伴う炎症	010080	0	リハビリなし	
			髄膜の悪性新生物、部位不明	C709	15	1	15歳未満	その他の手術あり	97	04	穿頭脳室ドレナージ	1	1	胃瘻閉鎖術	K665	5	8	化学療法あり、放射線療法なし	E101-2\$	1	1	水頭症	010200	1	リハビリあり	
			脳悪性新生物	C71\$					97	09	脳刺激装置交換術							4	7	化学療法あり、放射線療法あり		1	1	てんかん	010230	
			嗅神経の悪性新生物	C722					97	10	脊髄刺激装置植込術							3	6	化学療法なし、放射線療法あり		1	1	肺炎、急性気管支炎、急性細菌性管支炎	040080	
			視神経の悪性新生物	C723					97	11	脊髄刺激装置交換術							2	4	SPECT	E101	1	1	脳性麻痺	070140	
			聴神経の悪性新生物	C724					97	13	水頭症手術							2	4	PET	E101-2\$	1	1	白血球疾患(その他)	130070	
			脳および脳髄膜の続発性悪性新生物	C793					97	14	頭蓋骨形成手術 頭蓋骨のみのもの							1	3	人工腎臓	J0382	1	1	貧血(その他)	130090	
			脳髄膜の良性新生物	D320					97	14	頭蓋骨形成手術 硬膜形成を伴うもの							1	2	中心静脈注射	G005					
			髄膜の良性新生物、部位不明	D329					97	15	脊髄硬膜切開術							1	1	人工呼吸	J045\$					
			脳の良性新生物、テント上	D330					97	16	減圧脊髄切開術															
			脳の良性新生物、テント下	D331					97	17	髄液漏閉鎖術															
			脳の良性新生物、部位不明	D332					97	97	その他のKコード															
			脳神経の良性新生物	D333				頭蓋内腫瘍摘出術等	01	01	頭蓋内腫瘍摘出術															
			中枢神経系のその他の明示された部位の良性新生物	D337					01	01	広範囲頭蓋底腫瘍切除・再建術															
			中枢神経系の良性新生物、部位不明	D339					01	01	頭蓋内腫瘍摘出術															
			脳髄膜の性状不詳または不明の新生物	D420					01	01	経耳的聴神経腫瘍摘出術															
			髄膜の性状不詳または不明の新生物、部位不明	D429					01	01	経鼻的下垂体腫瘍摘出術															
			脳の性状不詳または不明の新生物、テント上	D430					01	02	機能的定位脳手術															
			脳の性状不詳または不明の新生物、テント下	D431					01	03	顔面神経麻痺形成手術															
			脳の性状不詳または不明の新生物、部位不明	D432					01	05	減圧開頭術 その他の場合															
			脳神経の性状不詳または不明の新生物	D433					01	06	脳切除術															
			中枢神経系のその他の部位の性状不詳または不明の新生物	D437					01	07	脳腫瘍排膿術															
			中枢神経系のその他の部位の性状不詳または不明の新生物、部位不明	D439					01	08	頭蓋骨腫瘍摘出術															
			新生物性疾患における主に中枢神経系を障害するその他の系統萎縮症	G131																						
			粘液水腫における主に中枢神経系を障害する系統萎縮症	G132																						
01	0020	くも膜下出血、破裂脳動脈瘤	くも膜下出血	160\$	0	0	JCS30未満	手術なし	99	99	手術なし	1	1	胃瘻造設術(経皮的内視鏡下胃瘻造設術を含む。)	K664	1	3	人工腎臓	J0382	1	1	脳梗塞	010060	0	リハビリなし	
				160\$	1	1	JCS30以上	その他の手術あり	97	97	その他のKコード	1	1	胃瘻閉鎖術	K665	1	2	中心静脈注射	G005	1	1	水頭症	010200	1	リハビリあり	
			脳血管内手術	03	01	脳血管内手術			03	01	脳血管内手術							1	1	人工呼吸	J045\$	1	1	てんかん	010230	
			穿頭脳室ドレナージ等	02	05	穿頭脳室ドレナージ			02	05	穿頭脳室ドレナージ															
				02	05	水頭症手術			02	05	水頭症手術															
				02	06	頭蓋骨形成手術 頭蓋骨のみのもの			02	06	頭蓋骨形成手術 頭蓋骨のみのもの															
				02	06	頭蓋骨形成手術 硬膜形成を伴うもの			02	06	頭蓋骨形成手術 硬膜形成を伴うもの															
				02	07	脊髄ドレナージ			02	07	脊髄ドレナージ															
			脳動脈瘤流入血管クリッピング(開頭して行うもの)等	01	02	脳動脈瘤流入血管クリッピング(開頭して行うもの)			01	02	脳動脈瘤流入血管クリッピング(開頭して行うもの)															
				01	02	脳動脈瘤被包術			01	02	脳動脈瘤被包術															
				01	02	脳動脈瘤頭部クリッピング			01	02	脳動脈瘤頭部クリッピング															
				01	03	減圧開頭術 その他の場合			01	03	減圧開頭術 その他の場合															
				01	03	頭蓋内血腫除去術(開頭して行うもの) 脳内のも			01	03	頭蓋内血腫除去術(開頭して行うもの) 脳内のも															
				01	03	定位的脳内血腫除去術			01	03	定位的脳内血腫除去術															
				01	04	頭蓋内血腫除去術(開頭して行うもの) 硬膜下のもの			01	04	頭蓋内血腫除去術(開頭して行うもの) 硬膜下のもの															

診断群分類			医療資源を最も投入した傷病名		年齢、出生時体重等		手術				手術・処置等1				手術・処置等2				副傷病		重症度等					
MD C	コード	分類名	ICD コード	ICD コード	年齢、出生 時体重	手術 コード	手術 フラグ	手術 フラグ	点数表 名称	区分 番号等	手術・ 処置等 1 フラグ	手術・ 処置等 1 フラグ	手術・ 処置等 1 フラグ	手術・ 処置等 1 フラグ	手術・ 処置等 2 フラグ	手術・ 処置等 2 フラグ	手術・ 処置等 2 フラグ	手術・ 処置等 2 フラグ	副傷 病 フラグ	副傷 病 フラグ	疾患 コード または ICD コード	疾患 コード または ICD コード	重症 度 等			
01	0030	未破裂脳動脈瘤	脳動脈壁の解離、非<未>破裂性	I670					手術なし	99 99	手術なし				1 3	人工腎臓	J0382	1 1	脳梗塞		010060	0	リハビ リなし			
			脳動脈瘤、非<未>破裂性	I671					その他の手術あり	97 97					1 2	中心静脈注射	G005	1 1	てんかん		010230	1	リハビ リあり			
									脳血管内手術	03 01	脳血管内手術				1 1	人工呼吸	J045\$	1 1	手術・処置等の 合併症		180040					
									脊髄ドレナージ等	02 03	脊髄ドレナージ															
									頭蓋骨形成手術 硬膜形成を伴うもの	02 04	頭蓋骨形成手術 硬膜形成を伴うもの															
									脳動脈瘤頸部クリッピング 等	01 02	脳動脈瘤頸部クリッピング 等															
									脳動脈瘤被包術	01 02	脳動脈瘤被包術															
									脳動脈瘤流入血管クリッピング(開頭して行うもの)	01 02	脳動脈瘤流入血管クリッピング(開頭して行うもの)															
									脳動脈瘤流入血管クリッピング(開頭して行うもの) ・動脈形成術、吻合術 頭蓋内動脈	01 02	脳動脈瘤流入血管クリッピング(開頭して行うもの) ・動脈形成術、吻合術 頭蓋内動脈															
01	0040	非外傷性頭蓋内 血腫(非外傷性 硬膜下血腫以 外)	脳内出血	I61\$	0 0	JCS30未 満			手術なし	99 99	手術なし				1 1	胃瘻造設術(経皮的内視鏡下胃瘻造設術を 含む。)	K664	1 6	ガンマナイフによる 定位放射線治療	M001- 2	1 1	水頭症		010200	0	リハビ リなし
			頭蓋内出血(非外傷性)、詳細不明	I629	1 1	JCS30以 上			その他の手術あり	97 97					1 1	胃瘻閉鎖術	K665	1 6	直線加速器による 定位放射線治療	M001- 3	1 1	肺炎、急性気管 支炎、急性細気 管支炎		040080	1	リハビ リあり
			脳アミロイド血管症	I680					穿頭脳室ドレナージ等	02 05	穿頭脳室ドレナージ				1 3	人工腎臓	J0382	1 1	脳性麻痺		070140					
			脳実質外血管の動脈奇形	Q280					水頭症手術 シャント手術	02 08	水頭症手術 シャント手術				1 2	中心静脈注射	G005	1 1	えんく嚙>下障 害		R13					
			脳実質外血管のその他の奇形	Q281					脳血管内手術+脳動脈 奇形摘出術等	01 01	脳血管内手術+脳動脈 奇形摘出術等				1 1	人工呼吸	J045\$									
			脳血管の動脈奇形	Q282					脳動脈奇形摘出術	01 01	脳動脈奇形摘出術															
			脳血管のその他の奇形	Q283					動脈形成術、吻合術 頭蓋内動脈	01 02	動脈形成術、吻合術 頭蓋内動脈															
									頭蓋内血腫除去術(開頭して行うもの) 脳内のも の	01 03	頭蓋内血腫除去術(開頭して行うもの) 脳内のも の															
									定位的脳内血腫除去術	01 03	定位的脳内血腫除去術															
									機能的定位脳手術	01 04	機能的定位脳手術															
									減圧開頭術 その他の場合	01 07	減圧開頭術 その他の場合															
01	0050	非外傷性硬膜下 血腫	硬膜下出血(急性)(非外傷性)	I620	0 0	JCS30未 満			手術なし	99 99	手術なし				1 1	胃瘻造設術(経皮的内視鏡下胃瘻造設術を 含む。)	K664	1 3	人工腎臓	J0382	1 1	てんかん		010230	0	リハビ リなし
			非外傷性硬膜外出血	I621	1 1	JCS30以 上			その他の手術あり	97 97					1 1	胃瘻閉鎖術	K665	1 2	中心静脈注射	G005	1 1	肺炎、急性気管 支炎、急性細気 管支炎		040080	1	リハビ リあり
									慢性硬膜下血腫穿孔洗 浄術等	02 02	慢性硬膜下血腫穿孔洗 浄術等				1 1	人工呼吸	J045\$	1 1	2型糖尿病(糖 尿病性ケトアシ ドシスを除く。)		100070					
									穿頭術(トレバチオン)	02 03	穿頭術(トレバチオン)															
									穿頭脳室ドレナージ	02 04	穿頭脳室ドレナージ															
									頭蓋内血腫除去術(開頭して行うもの) 硬膜下 のもの	01 01	頭蓋内血腫除去術(開頭して行うもの) 硬膜下 のもの															
01	0060	脳梗塞	一過性脳虚血発作および関連症候群	G45\$	0 0	JCS30未 満			手術なし	99 99	手術なし				1 1	胃瘻造設術(経皮的内視鏡下胃瘻造設術を 含む。)	K664	4 9	tPA		1 1	肺炎、急性気管 支炎、急性細気 管支炎		040080	0	リハビ リなし
			脳血管疾患における脳の血管(性)症 候群	G46\$	1 1	JCS30以 上			その他の手術あり	97 97					1 1	胃瘻閉鎖術	K665	3 8	エダラボン		1 1	頻脈性不整脈		050070	1	リハビ リあり
			脳梗塞	I63\$					経皮的脳血管形成術等	02 01	経皮的脳血管形成術				2 4	SPECT	E101	1 1	腎臓または尿路 の感染症		110310					
			脳実質外動脈の閉塞および狭窄、脳梗 塞に至らなかったもの	I65\$					脳血管内手術	02 01	脳血管内手術				1 3	人工腎臓	J0382	1 1	えんく嚙>下障 害		R13					
			脳動脈の閉塞および狭窄、脳梗塞に至 らなかったもの	I66\$					選択的脳血栓・血栓溶解術	02 01	選択的脳血栓・血栓溶解術				1 2	中心静脈注射	G005	1 1	言語の障害、他 に分類されない もの		R47\$					
			もやもや病<ウイリス動脈輪閉塞症>	I675					動脈形成術、吻合術 頭 蓋内動脈等	01 02	動脈形成術、吻合術 頭 蓋内動脈等				1 1	人工呼吸	J045\$	1 1	ショック、他に分 類されないもの		R57\$					
			脳血管疾患、詳細不明	I679					動脈血栓内膜摘出術	01 03	動脈血栓内膜摘出術															
			脳梗塞の発症・後遺症	I693					減圧開頭術 その他の場合	01 04	減圧開頭術 その他の場合															
			循環器系その他の処置後障害、他に分 類されないもの	I978					頭蓋内血腫除去術(開頭して行うもの) 脳内のも の	01 04	頭蓋内血腫除去術(開頭して行うもの) 脳内のも の															
									定位的脳内血腫除去術	01 04	定位的脳内血腫除去術															

診断群分類			医療資源を最も投入した傷病名		年齢、出生時体重等		手術				手術・処置等1				手術・処置等2				副傷病		重症度等					
MD C	コード	分類名	ICD コード	ICD コード	フラ グ	年齢、出生 時体重	手術分岐	対 応 コ ド	フラ グ	点数表名称	区 分 番 号 等	対 応 コ ド	フラ グ	処置等名称	区 分 番 号 等	対 応 コ ド	フラ グ	処置等名称	区 分 番 号 等	対 応 コ ド	フラ グ	疾患名	疾患 コード またはICD コード	フラ グ	重症度 等	
01	0070	脳血管障害(その他)	脳卒中 脳出血または脳梗塞と明示されないもの I64	0	0	JCS30未満	手術なし	99	99	手術なし	K6105	1	1	胃瘻造設術(経皮的内視鏡下胃瘻造設術を含む。)	K664	1	3	人工腎臓	J0382					0	リハビリなし	
			脳動脈のアテロームくじくく弱>状>硬化(症) I672	1	1	JCS30以上	手術あり	97	01	脳血管内手術	K178						1	2	中心静脈注射	G005			1	リハビリあり		
			頭蓋内静脈系の非化膿性血栓症 I676					97	02	頭蓋骨形成手術 頭蓋骨のみのもの	K1801						1	1	人工呼吸	J045\$						
			脳動脈炎、他に分類されないもの I677					97	02	頭蓋骨形成手術 硬膜形成を伴うもの	K1802															
			その他の明示された脳血管疾患 I678					97	03	穿頭脳室ドレナージ	K145															
			他に分類される感染症および寄生虫症 I681					97	03	水頭症手術	K174\$															
			他における脳動脈炎 I682					97	05	脳刺激装置植込術(頭蓋内電極植込術を含む。)	K181\$															
			他に分類されるその他の疾患における脳動脈炎 I682					97	97		その他のKコード															
			他に分類される疾患におけるその他の脳血管障害 I688																							
			くも膜下出血の続発・後遺症 I690																							
			脳内出血の続発・後遺症 I691																							
			その他の非外傷性頭蓋内出血の続発・後遺症 I692																							
			脳卒中中の続発・後遺症、出血または梗塞と明示されないもの I694																							
			その他および詳細不明の脳血管疾患の続発・後遺症 I698																							
01	0080	脳脊髄の感染を伴う炎症	アメーバ性脳膿瘍 A066	0	0	JCS30未満	手術なし	99	99	手術なし		1	1	胃瘻造設術(経皮的内視鏡下胃瘻造設術を含む。)	K664	4	9	ガンマグロブリン		1	1	てんかん	010230	0	リハビリなし	
			リステリア性髄膜炎および髄膜脳炎 A321	1	1	JCS30以上	手術あり	97	01	脳膿瘍全摘術	K166						1	4	インターフェロン		1	1	肺炎、急性気管支炎、急性細菌管支炎	040080	1	リハビリあり
			髄膜炎菌性髄膜炎 A390					97	01	頭蓋内腫瘤摘出術	K167						1	3	人工腎臓	J0382	1	1	脳性麻痺	070140		
			急性灰白髄炎<ポリオ> A80\$					97	02	水頭症手術	K174\$						1	2	中心静脈注射	G005	1	1	2型糖尿病(糖尿病性ケトアシドーシスを除く。)	100070		
			狂犬病 A82\$					97	03	穿頭脳室ドレナージ	K145						1	1	人工呼吸	J045\$	1	1	下部尿路疾患	11013x		
			その他の蚊媒介ウイルス(性)脳炎 A838					97	03	脳膿瘍排膿術	K150						1	1								
			蚊媒介ウイルス(性)脳炎、詳細不明 A839					97	05	減圧開頭術 その他の場合	K1492															
			その他の明示されたウイルス(性)脳炎 A858					97	06	椎弓切除術	K131															
			中枢神経系のその他のウイルス感染症、他に分類されないもの A88\$					97	07	椎弓形成手術	K132															
			中枢神経系の詳細不明のウイルス感染症 A89					97	08	鼻性頭蓋内合併症手術	K153															
			ヘルペスウイルス(性)髄膜炎 B003					97	09	上顎洞篩骨洞根本手術	K358															
			ヘルペスウイルス(性)脳炎 B004					97	97		その他のKコード															
			ヘルペスウイルス(性)眼疾患 B005																							
			水痘髄膜炎 B010																							
			水痘脳炎 B011																							
			带状疱疹(性)脳炎 B020																							
			带状疱疹(性)髄膜炎 B021																							
			麻疹、脳炎を合併するもの B050																							
			麻疹、髄膜炎を合併するもの B051																							
			風疹、神経合併症を伴うもの B060																							
			ムンプス髄膜炎 B261																							
			ムンプス脳炎 B262																							
			カンジダ性髄膜炎 B375																							
			コクシオイデス性髄膜炎 B384																							
			フェオモコーシス性脳膿瘍 B431																							
			トキソプラズマ髄膜炎 B582																							
			細菌性髄膜炎、他に分類されないもの G00\$																							
			他に分類されるその他の感染症および寄生虫症における髄膜炎 G02\$																							
			その他および詳細不明の原因による髄膜炎 G03\$																							
			熱帯性けいこ瘧>性対麻痺 G041																							

診断群分類			医療資源を最も投入した傷病名		年齢、出生時体重等		手術				手術・処置等1				手術・処置等2				副傷病		重症度等					
MD C	コード	分類名	ICD名称	ICD コード	コード フラグ	年齢、出生 時体重	手術分岐	対応 コード	フラ グ	点数表名称	区分番 号等	対応 コード	フラ グ	処置等名称	区分番 号等	対応 コード	フラ グ	処置等名称	区分番 号等	対応 コード	フラ グ	疾患名	疾患 コードま たはICD コード	フラ グ	重症度 等	
			細菌性髄膜炎および髄膜脊髄炎、他 に分類されないもの その他の脳炎、脊髄炎および脳脊髄炎 G042 G048 脳炎、脊髄炎および脳脊髄炎、詳細不 明 G049 他に分類される疾患における脳炎、脊 髄炎および脳脊髄炎 G05\$ 頭蓋内および脊椎管内の膿瘍および肉 芽腫 G06\$ 他に分類される疾患における頭蓋内お よび脊椎管内の膿瘍および肉芽腫 G07 頭蓋内および脊椎管内の静脈炎および 血栓(性)静脈炎 G08 中枢神経系の炎症性疾患の続発・後遺 症 G09 その他の明示された脊髄疾患 G958																							
01	0083	結核性髄膜炎、 髄膜炎	神経系結核 他に分類される細菌性疾患における髄 膜炎	A17\$ G01				99	99	手術なし		1	1	胃瘻造設術(経皮的内視鏡下胃瘻造設術を 含む。)	K664	1	9	ガンマグロブリン						0	リハビ リなし 1 リハビ リあり	
01	0086	プリオン病	中枢神経系の非定型ウイルス感染症	A81\$				99	99	手術なし		1	1	胃瘻造設術(経皮的内視鏡下胃瘻造設術を 含む。)	K664	1	3	人工腎臓	J0382				0	リハビ リなし 1 リハビ リあり		
01	0090	多発性硬化症	多発性硬化症 視神経脊髄炎[デビク<Devic>病]	G35 G360	0 0 1 1	JCS30未満 JCS30以上		99	99	手術なし		1	1	胃瘻造設術(経皮的内視鏡下胃瘻造設術を 含む。)	K664	4	9	インターフェロン		1	1	てんかん	010230	0	リハビ リなし	
01	0100	脱髄性疾患(そ 他の)	急性播種性脳炎 急性および亜急性出血性白質脳炎 [ハースト<Hurst>] その他の明示された急性播種性脱髄 疾患 急性播種性脱髄疾患、詳細不明 中枢神経系のその他の脱髄疾患	G040 G361 G368 G369 G37\$	0 0 1 1	JCS30未満 JCS30以上		99	99	手術なし		1	1	胃瘻造設術(経皮的内視鏡下胃瘻造設術を 含む。)	K664	1	3	人工腎臓	J0382				0	リハビ リなし 1 リハビ リあり		
01	0110	免疫介在性・炎 症性ニューロパ チー	炎症性多発(性)ニューロパチ<シ>ー	G61\$	00 0 06 1	6歳以上 6歳未満		99	99	手術なし		1	1	胃瘻造設術(経皮的内視鏡下胃瘻造設術を 含む。)	K664	4	9	ガンマグロブリン		1	1	肺炎、急性気管 支炎、急性細気 管支炎	040080 180010	0	リハビ リなし 1 リハビ リあり	
01	0111	遺伝性ニューロ パチー	新生物関連ニューロミオパチ<シ>ー およびニューロパチ<シ>ー 他に分類される疾患における脳神経障 害 その他の単ニューロパチ<シ>ー 他に分類される疾患における単ニュー ロパチ<シ>ー	G130 G53\$ G58\$ G59\$	00 0 06 1	6歳以上 6歳未満		99	99	手術なし		1	1	胃瘻造設術(経皮的内視鏡下胃瘻造設術を 含む。)	K664	1	3	人工腎臓	J0382				0	リハビ リなし 1 リハビ リあり		
								97	01	腱移行術	K040\$						3	5	血漿交換療法	J039	1	1	敗血症		1	リハビ リあり
								97	02	手根管開放手術	K093						1	3	人工腎臓	J0382						
								97	02	手根管開放手術(関節鏡下)	K093-2						1	2	中心静脈注射	G005						
								97	03	神経縫合術	K182\$						1	1	人工呼吸	J045\$						
								97	04	神経剥離術	K188															
								97	05	神経移行術	K197															
								97	06	神経移植術	K198															
								97	97	その他のK コード																
								97	01	腱移行術	K040\$															
								97	02	手根管開放手術	K093															
								97	02	手根管開放手術(関節鏡下)	K093-2															

診断群分類			医療資源を最も投入した傷病名		年齢、出生時体重等		手術				手術・処置等1				手術・処置等2				副傷病		重症度等	
MD C	コード	分類名	ICD名称	ICD コード	コード フラグ	年齢、出生 時体重	手術分岐	対応 コード フラグ	点数表名称	区分番号等	対応 コード フラグ	処置等名称	区分 番号 等	対応 コード フラグ	処置等名称	区分 番号 等	対応 コード フラグ	疾患名	疾患 コード またはICD コード	フラグ	重症度 等	
			遺伝性および特発性ニューロパチ<シ> > その他の多発(性)ニューロパチ<シ> > 他に分類される疾患における多発(性) ニューロパチ<シ> 末梢神経系のその他の障害	G60\$ G62\$ G63\$ G64				97 03 神経縫合術 97 04 神経剥離術 97 05 神経移行術 97 06 神経移植術 97 97 その他のK コード	K182\$ K188 K197 K198 その他のK コード													
01	0120	特発性(単) ニューロパチー	三叉神経障害 その他の脳神経障害	G50\$ G52\$			手術なし その他の手術あり 三叉神経節後線維切断 術等 01 01 三叉神経節後線維切断 術 01 01 顔面神経減圧手術(乳様突起経由) 01 01 顔面神経管開放術 01 02 脳神経手術(開頭して行うもの) 01 02 頭蓋内微小血管減圧術 01 03 喉頭切開術(喉頭截開術) 01 04 筋膜移植術 01 05 喉頭粘膜下異物挿入術 01 06 減圧開頭術 その他の場合	99 99 手術なし 97 97 01 01 三叉神経節後線維切断 術 01 01 顔面神経減圧手術(乳様突起経由) 01 01 顔面神経管開放術 01 02 脳神経手術(開頭して行うもの) 01 02 頭蓋内微小血管減圧術 01 03 喉頭切開術(喉頭截開術) 01 04 筋膜移植術 01 05 喉頭粘膜下異物挿入術 01 06 減圧開頭術 その他の場合	その他のK コード K157 K159 K159-2 K160 K160-2 K383 K033\$ K388 K1492		1 1 胃瘻造設術(経皮的内視鏡下胃瘻造設術を 含む。) 1 1 胃瘻閉鎖術	K664 K665	1 3 人工腎臓 1 2 中心静脈注射 1 1 人工呼吸	J0382 G005 J045\$	1 1 てんかん 1 1 えんく嚥>下降 害	010230 R13	0 1	リハビ リなし リハビ リあり				
01	0130	重症筋無力症、 その他の神経筋 障害	重症筋無力症およびその他の神経筋 障害 イートン・ランバート<Eaton-Lambe rt>症候群	G70\$ G731			手術なし その他の手術あり 縦隔腫瘍、胸腺摘出術 等 01 02 縦隔悪性腫瘍手術 01 03 肺悪性腫瘍手術 01 04 胸腔鏡下肺悪性腫瘍手術	99 99 手術なし 97 97 01 01 縦隔腫瘍、胸腺摘出術 等 01 02 縦隔悪性腫瘍手術 01 03 肺悪性腫瘍手術 01 04 胸腔鏡下肺悪性腫瘍手術	その他のK コード K502 K504 K514\$ K514-2\$		1 1 胃瘻造設術(経皮的内視鏡下胃瘻造設術を 含む。) 1 3 人工腎臓 1 2 中心静脈注射 1 1 人工呼吸	K664 J039 J0382 G005 J045\$	3 5 血漿交換療法 1 3 人工腎臓 1 2 中心静脈注射 1 1 人工呼吸	J039 J0382 G005 J045\$	1 1 呼吸不全(その 他) 1 1 えんく嚥>下降 害	040130 R13	0 1	リハビ リなし リハビ リあり				
01	0140	筋疾患(その他)	原発性筋障害 その他のミオパチ<シ> > 内分泌疾患における筋無力(症)症候 群 新生物性疾患におけるその他の筋無 力(症)症候群 他に分類されるその他の疾患における 筋無力(症)症候群 他に分類される感染症および寄生虫 症におけるミオパチ<シ> > 内分泌疾患におけるミオパチ<シ> > 代謝疾患におけるミオパチ<シ> > 他に分類されるその他の疾患における ミオパチ<シ> >	G71\$ G72\$ G730 G732 G733 G734 G735 G736 G737	00 0 15歳以上 15 1 15歳未満		99 99 手術なし 97 04 創傷処理 筋肉、臓器に達するもの(長径5セン チメートル未満) 97 04 小児創傷処理(6歳未満) 筋肉、臓器に達するも の(長径2.5センチメートル未満) 97 04 小児創傷処理(6歳未満) 筋肉、臓器に達するも の(長径2.5センチメートル以上5センチメートル 未満) 97 97 その他のK コード	99 99 手術なし 97 04 創傷処理 筋肉、臓器に達するもの(長径5セン チメートル未満) 97 04 小児創傷処理(6歳未満) 筋肉、臓器に達するも の(長径2.5センチメートル未満) 97 04 小児創傷処理(6歳未満) 筋肉、臓器に達するも の(長径2.5センチメートル以上5センチメートル 未満) 97 97 その他のK コード	K0001 K000-21 K000-22 その他のK コード		1 1 胃瘻造設術(経皮的内視鏡下胃瘻造設術を 含む。) 1 2 中心静脈注射 1 1 人工呼吸	K664 G005 J045\$	1 3 人工腎臓 1 2 中心静脈注射 1 1 人工呼吸	J0382 G005 J045\$				0 1 1	リハビ リなし リハビ リあり			
01	0155	運動ニューロン 疾患等	脊髄性筋萎縮症および関連症候群	G12\$			99 99 手術なし 97 97 手術あり	99 99 手術なし 97 97 手術あり			1 1 胃瘻造設術(経皮的内視鏡下胃瘻造設術を 含む。) 1 2 中心静脈注射 1 1 人工呼吸	K664 G005 J045\$	1 3 人工腎臓 1 2 中心静脈注射 1 1 人工呼吸	J0382 G005 J045\$	1 1 肺炎、急性気管 支炎、急性細気 管支炎	040080	0 1	リハビ リなし リハビ リあり				
01	0160	パーキンソン病	パーキンソン<Parkinson>病 続発性パーキンソン<Parkinson>症 候群 他に分類される疾患におけるパーキン ソン<Parkinson>症候群	G20 G21\$ G22			手術なし 手術あり 97 01 機能的定位脳手術 97 01 脳刺激装置植込術(頭蓋内電極植込術を含む。) 97 02 脳刺激装置交換術 97 03 脳血管内手術	99 99 手術なし 97 01 機能的定位脳手術 97 01 脳刺激装置植込術(頭蓋内電極植込術を含む。) 97 02 脳刺激装置交換術 97 03 脳血管内手術	K154\$ K181\$ K181-2 K178		1 1 胃瘻造設術(経皮的内視鏡下胃瘻造設術を 含む。) 1 3 人工腎臓 1 2 中心静脈注射 1 1 人工呼吸	K664 J0382 G005 J045\$	1 4 SPECT 1 3 人工腎臓 1 2 中心静脈注射 1 1 人工呼吸	E101 J0382 G005 J045\$	1 1 肺炎、急性気管 支炎、急性細気 管支炎	040080	0 1	リハビ リなし リハビ リあり				

診断群分類			医療資源を最も投入した傷病名		年齢、出生時体重等		手術				手術・処置等1				手術・処置等2				副傷病		重症度等					
MD C	コード	分類名	ICD名称	ICD コード	コ ード	年 齢、出 生時 体 重	手術分岐	対 応 コ ード	フ ラ グ	点数表名称	区 分 番 号 等	対 応 コ ード	フ ラ グ	処置等名称	区 分 番 号 等	対 応 コ ード	フ ラ グ	処置等名称	区 分 番 号 等	対 応 コ ード	フ ラ グ	疾患名	疾 患 コ ード ま た は ICD コ ード	フ ラ グ	重 症 度 等	
								97	97	その他のK コード																
01	0170	基底核等の変性疾患	ハンチントン<Huntington>病	G10			手術なし	99	99	手術なし		1	1	胃瘻造設術(経皮的内視鏡下胃瘻造設術を含む。)	K664	1	4	SPECT	E101	1	1	肺炎、急性気管支炎、急性細気管支炎	040080	0	リハビリなし	
			基底核のその他の変性疾患	G23\$			手術あり	97	01	機能的定位脳手術	K154\$						1	3	人工腎臓	J0382			1	リハビリあり		
			薬物誘発性舞蹈病	G254				97	01	脳刺激装置植込術(頭蓋内電極植込術を含む。)	K181\$						1	2	中心静脈注射	G005						
			その他の舞蹈病	G255				97	02	脳刺激装置交換術	K181-2						1	1	人工呼吸	J045\$						
			その他の明示された錐体外路障害および異常運動	G258				97	97	その他のK コード																
			神経系の変性疾患、詳細不明	G319																						
			多系統変性(症)	G903																						
01	0180	不随意運動	けいこ瘻>性斜頸	G243			手術なし	99	99	手術なし							1	9	A型ボツリヌス毒素					0	リハビリなし	
			眼瞼けいれん<痙攣>	G245			手術あり	97	01	機能的定位脳手術	K154\$													1	リハビリあり	
			本態性振戦	G250				97	01	脳刺激装置植込術(頭蓋内電極植込術を含む。)	K181\$															
			薬物誘発性振戦	G251				97	02	脳刺激装置交換術	K181-2															
			その他の明示された型の振戦	G252				97	97	その他のK コード																
			ミオクローヌス	G253																						
			薬物誘発性チックおよびその他の器質的原因によるチック	G256																						
			他に分類される疾患における錐体外路障害および異常運動	G26																						
01	0190	遺伝性運動失調症	遺伝性運動失調(症)	G11\$				99	99	手術なし		1	1	胃瘻造設術(経皮的内視鏡下胃瘻造設術を含む。)	K664	1	3	人工腎臓	J0382					0	リハビリなし	
								97	97	手術あり							1	2	中心静脈注射	G005			1	リハビリあり		
																	1	1	人工呼吸	J045\$						
01	0200	水頭症	水頭症	G91\$			手術なし	99	99	手術なし		1	1	胃瘻造設術(経皮的内視鏡下胃瘻造設術を含む。)	K664	1	3	人工腎臓	J0382	1	1	脳腫瘍	010010	0	リハビリなし	
							その他の手術あり	97	97	その他のK コード	K665	1	1	胃瘻閉鎖術	K665	1	2	中心静脈注射	G005					1	リハビリあり	
			水頭症手術 脳室穿破	01 01			水頭症手術 脳室穿破術(神経内視鏡手術によるもの)	01 01		水頭症手術 脳室穿破術(神経内視鏡手術によるもの)	K1741						1	1	人工呼吸	J045\$						
								01 02		水頭症手術 シヤント手術	K1742															
								01 03		穿頭脳室ドレナージ	K145															
01	0210	アルツハイマー病	アルツハイマー<Alzheimer>病	G30\$				99	99	手術なし		1	1	胃瘻造設術(経皮的内視鏡下胃瘻造設術を含む。)	K664	1	4	SPECT	E101					0	リハビリなし	
								97	97	手術あり							1	3	人工腎臓	J0382			1	リハビリあり		
																	1	2	中心静脈注射	G005						
																	1	1	人工呼吸	J045\$						
01	0220	認知症疾患(アルツハイマーを除く。)、その他の変性疾患	血管性認知症	F01\$				99	99	手術なし		1	1	胃瘻造設術(経皮的内視鏡下胃瘻造設術を含む。)	K664	1	4	SPECT	E101	1	1	パーキンソン病	010160	0	リハビリなし	
			他に分類されるその他の疾患における主に中枢神経系を障害する系統萎縮症	G138				97	01	機能的定位脳手術	K154\$						1	3	人工腎臓	J0382	1	1	下部尿路疾患	11013x	1	リハビリあり
			限局性脳萎縮(症)	G310				97	97	その他のK コード							1	2	中心静脈注射	G005						
			老人性脳変性、他に分類されないもの	G311													1	1	人工呼吸	J045\$						
			神経系のその他の明示された変性疾患	G318																						
			他に分類される疾患における脊髄の垂急性連合変性症	G320																						
			進行性血管性白質脳症	I673																						
			高血圧性脳症	I674																						
01	0230	てんかん	てんかん	G40\$	00 0 1歳以上		手術なし	99	99	手術なし		1	1	胃瘻造設術(経皮的内視鏡下胃瘻造設術を含む。)	K664	2	4	SPECT	E101	1	1	脳脊髄の感染を伴う炎症	010080	0	リハビリなし	
			てんかん重積(状態)	G41\$	01 1 1歳未満		手術あり	97	01	機能的定位脳手術	K154\$						2	4	PET	E101-2\$	1	1	肺炎、急性気管支炎、急性細気管支炎	040080	1	リハビリあり

診断群分類			医療資源を最も投入した傷病名		年齢、出生時体重等		手術				手術・処置等1				手術・処置等2				副傷病		重症度等				
MD C	コード	分類名	ICD名称	ICD コード	フラ グ	年齢、出生 時体重	手術分岐	対 応 コ ド	フラ グ	点数表名称	区分番 号等	対 応 コ ド	フラ グ	処置等名称	区分番 号等	対 応 コ ド	フラ グ	処置等名称	区分番 号等	対 応 コ ド	フラ グ	疾患名	疾患 コード またはICD コード	フラ グ	重症度 等
										97 01 顕微鏡使用によるてんかん手術(焦点切除術、側頭葉切除術、脳梁離断術)	K154-2			1 3 人工腎臓	J0382	1 1	1 脳性麻痺	070140							
										97 01 脳切除術(開頭して行うもの)	K155			1 2 中心静脈注射	G005										
										97 01 脳切除術	K168			1 1 人工呼吸	J045\$										
										97 01 脳刺激装置植込術(頭蓋内電極植込術を含む。)	K181\$														
										97 97	その他のKコード														
01	0240	片頭痛、頭痛症候群(その他)	片頭痛	G43\$						99 99 手術なし														0	リハビリなし リハビリあり
			その他の頭痛症候群	G44\$						97 97 手術あり														1	リハビリあり
01	0250	アルコール依存症候群	アルコール使用<飲酒>による精神および行動の障害 依存症候群	F102						99 99 手術なし														0	リハビリなし リハビリあり
			アルコール使用<飲酒>による精神および行動の障害 残遺性および選発性の精神病性障害	F107						97 97 手術あり														1	リハビリあり
01	0260	ウェルニッケ脳症	ウェルニッケ<Wernicke>脳症<エンセファロパチ<シ>ン>	E512	0 0	JCS30未満				99 99 手術なし		1 1	1 胃瘻造設術(経皮的内視鏡下胃瘻造設術を含む。)	K664	1 2	1 中心静脈注射	G005							0	リハビリなし リハビリあり
					1 1	JCS30以上				97 97 手術あり													1	リハビリあり	
01	0270	中毒性脳症	ボツリズム<ボツリヌス中毒>	A051	0 0	JCS30未満				99 99 手術なし		1 1	1 胃瘻造設術(経皮的内視鏡下胃瘻造設術を含む。)	K664	1 5	1 血漿交換療法	J039							0	リハビリなし リハビリあり
			中毒性脳症	G92	1 1	JCS30以上				97 97 手術あり						1 3	1 人工腎臓	J0382					1	リハビリあり	
																1 2	1 中心静脈注射	G005							
																1 1	1 人工呼吸	J045\$							
01	0280	ジストニー、筋無力症	薬物誘発性ジストニー	G240						99 99 手術なし		1 1	1 胃瘻造設術(経皮的内視鏡下胃瘻造設術を含む。)	K664	1 9	1 A型ボツリヌス毒素								0	リハビリなし リハビリあり
			特発性家族性ジストニー	G241						97 01 機能的定位脳手術	K154\$													1	リハビリあり
			特発性非家族性ジストニー	G242						97 02 脳刺激装置植込術(頭蓋内電極植込術を含む。)	K181\$														
			特発性口顔面ジストニー	G244						97 03 脳刺激装置交換術	K181-2														
			その他のジストニー	G248						97 97	その他のKコード														
			ジストニー、詳細不明	G249																					
01	0290	自律神経系の障害	特発性末梢性自律神経ニューロパチ<シ>	G900						99 99 手術なし		1 1	1 胃瘻造設術(経皮的内視鏡下胃瘻造設術を含む。)	K664	1 3	1 人工腎臓	J0382							0	リハビリなし リハビリあり
			家族性自律神経異常症[Riley-Day<症候群>]	G901						97 01 顔面神経麻痺形成手術	K011\$					1 2	1 中心静脈注射	G005					1	リハビリあり	
			ホルネル<Horner>症候群	G902						97 02 眼瞼下垂症手術	K219\$					1 1	1 人工呼吸	J045\$							
			自律神経の異常反射	G904						97 03 交感神経節切除術 胸部	K1962														
			自律神経系のその他の障害	G908						97 04 脊髄刺激装置植込術	K190														
			自律神経系の障害、詳細不明	G909						97 05 交感神経節切除術 頭部	K1961														
										97 06 ペースメーカー移植術	K597\$														
										97 07 交感神経節切除術 腰部	K1963														
										97 97	その他のKコード														
01	0300	睡眠障害	睡眠の導入および維持の障害[不眠症]	G470						99 99 手術なし						1 1	1 人工呼吸	J045\$						0	リハビリなし リハビリあり
			過度の傾眠[過眠症]	G471						97 97 手術あり														1	リハビリあり
			睡眠・覚醒スケジュール障害	G472																					
			ナルコレプシーおよびカタレプシー	G474																					
			その他の睡眠障害	G478																					
			睡眠障害、詳細不明	G479																					
01	0310	脳の障害(その他)	髄体外路障害および異常運動、詳細不明	G259						手術なし		1 1	1 胃瘻造設術(経皮的内視鏡下胃瘻造設術を含む。)	K664	1 3	1 人工腎臓	J0382							0	リハビリなし リハビリあり
			アルコールによる神経系の変性	G312						手術あり						1 2	1 中心静脈注射	G005					1	リハビリあり	
			他に分類される疾患における神経系のその他の明示された変性障害	G328						97 02 穿頭術(トレパチオン)	K147					1 1	1 人工呼吸	J045\$							
			脳のうく囊>胞	G930						97 03 減圧開頭術 その他の場合	K1492														
			無酸素性脳損傷、他に分類されないもの	G931						97 04 水頭症手術 シャント手術	K1742														
			良性頭蓋内圧亢進症	G932						97 05 髄液漏閉鎖術	K179														

診断群分類			医療資源を最も投入した傷病名		年齢、出生時体重等		手術				手術・処置等1				手術・処置等2				副傷病		重症度等				
MD C	コード	分類名	ICD名称	ICD コード	フラ グ	年齢、出生 時体重	手術分岐	対 応 コ ド	フラ グ	点数表名称	区 分 番 号 等	対 応 コ ド	フラ グ	処置等名称	区 分 番 号 等	対 応 コ ド	フラ グ	処置等名称	区 分 番 号 等	対 応 コ ド	フラ グ	疾患名	疾患 コード またはICD コード	フラ グ	重症度 等
			ウイルス感染後疲労症候群 脳圧迫 脳浮腫 ライ<Reye>症候群 脳のその他の明示された障害 脳の障害、詳細不明 他に分類される疾患における脳のその 他の障害 中枢神経系のその他の障害 神経系の処置後障害、他に分類されな いもの 神経系のその他の障害、他に分類され ないもの 他に分類される疾患における神経系の その他の障害	G933 G935 G936 G937 G938 G939 G94\$ G96\$ G97\$ G98 G99\$				97 06 97 97	脊髄刺激装置置込術 その他のK コード	K190															
02	001x	角膜・眼及び付 属器の悪性腫瘍	020011 眼瞼・結膜の悪性腫瘍 眼瞼の皮膚の悪性新生物、眼角を含む 結膜の悪性新生物 020012 眼窩の悪性腫瘍 眼窩の悪性新生物 020013 ぶどう膜の悪性黒色腫 脈絡膜の悪性新生物 毛様体の悪性新生物 020014 網膜の悪性腫瘍(その他) 角膜の悪性新生物 眼および付属器の悪性新生物 眼およ び付属器の境界部病変 眼の悪性新生物、部位不明	C441 C690 C696 C693 C694 C691 C698 C699			手術なし 手術あり	99 99 97 01	手術なし 眼瞼結膜悪性腫瘍手術	K216		1 1 1 1	皮膚、皮下腫瘍摘出術(露出部) 分層植皮術	K005\$ K013\$	1 8 1 6	化学療法 放射線療法								0 1	片眼 両眼
02	0040	網膜芽細胞腫	網膜の悪性新生物	C692			手術なし 手術あり	99 99 97 01 97 02 97 03 97 04 97 05 97 06 97 97	手術なし 網膜光凝固術 その他特殊なもの(一連につき) 網膜冷凍凝固術 眼球摘出及び組織又は義眼台充填術 眼球摘出術 義眼台包埋術 眼窩内容除去術 その他のK コード	K2762 K277 K245 K241 K243 K233 その他のK コード		1 1 1 1	リンパ節摘出術 脾摘出術	K626\$ K711	1 8 1 6	化学療法 放射線療法								0 1	片眼 両眼
02	006x	眼の良性腫瘍	020061 眼瞼の良性腫瘍 眼瞼の上皮内黒色腫、眼角を含む 眼瞼のメラニン細胞性母斑の良性新生 物、眼角を含む 眼瞼の皮膚の良性新生物、眼角を含む 020062 結膜・角膜腫瘍 結膜の良性新生物 角膜の良性新生物 020063 虹彩・毛様体・脈絡膜・網膜 腫瘍 網膜の良性新生物 脈絡膜の良性新生物 毛様体の良性新生物	D031 D221 D231 D310 D311 D312 D313 D314			手術なし 手術あり	99 99 97 01 97 01 97 02 97 02 97 03 97 04 97 05	手術なし 皮膚、皮下腫瘍摘出術(露出部) 虹彩腫瘍切除術 結膜嚢形成手術 毛様体腫瘍切除術、脈絡膜腫瘍切除術 眼瞼結膜腫瘍手術 結膜腫瘍冷凍凝固術 網膜光凝固術 その他特殊なもの(一連につき) 角膜移植術 網膜冷凍凝固術 結膜腫瘍摘出術	K005\$ K265 K223\$ K266 K215-2 K225 K2762 K259 K277 K225-2		1 1 1 1 1 1	分層植皮術 25平方センチメートル未満 全層植皮術 25平方センチメートル未満 皮弁作成術、移動術、切断術、遷延皮弁術 25平方センチメートル未満	K0131 K013- 21 K0151	1 6	放射線療法						0 1	片眼 両眼		

診断群分類			医療資源を最も投入した傷病名		年齢、出生時体重等		手術				手術・処置等1				手術・処置等2				副傷病		重症度等					
MD C	コード	分類名	ICD コード	ICD コード	フラ グ	年齢、出生 時体重	手術 分岐	対 応 コ ー ド	フ ラ グ	点数表名称	区 分 番 号	対 応 コ ー ド	フ ラ グ	処置等名称	区 分 番 号	対 応 コ ー ド	フ ラ グ	処置等名称	区 分 番 号	対 応 コ ー ド	フ ラ グ	疾患名	疾患 コード またはICD コード	フ ラ グ	重症度 等	
			020064 眼の良性腫瘍(その他)					97	97		その他のK コード															
			眼の良性新生物, 部位不明	D319																						
02	0080	眼窩腫瘍	眼窩の良性新生物, 部位不明	D316			手術なし 手術あり	99 97	99 01	手術なし 眼窩内腫瘍摘出術(深在性)	K235	1 1	1 1	分層植皮術 25平方センチメートル未満 全層植皮術 25平方センチメートル未満	K0131 K013- 21									0 1	片眼 両眼	
								97	02	眼窩内腫瘍摘出術(表在性)	K234	1	1	皮弁作成術、移動術、切断術、遷延皮弁術 25平方センチメートル未満	K0151											
								97	05	眼窩内容除去術	K233	1	1	動脈(皮)弁術、筋(皮)弁術	K016											
								97	97		その他のK コード	1	1	複合組織移植術	K019											
								1	1	自家遊離複合組織移植術(顕微鏡下血管柄 付きのもの)	K020															
								1	1	粘膜移植術	K021\$															
								1	1	骨移植術(軟骨移植術を含む。)	K059\$															
02	0100	涙嚢腫瘍	涙腺および涙管の悪性新生物 涙腺および涙管の良性新生物	C695 D315			手術なし 手術あり	99 97	99 01	手術なし 皮膚、皮下腫瘍摘出術(露出部)	K005\$ K203					1 1	8 6	化学療法 放射線療法						0 0 1 1	初回 片眼 再手術 両眼	
								97	97	涙嚢摘出術	その他のK コード															
02	0110	白内障、水晶体の疾患	老人性白内障 乳児、若年および初老期白内障 外傷性白内障 併発白内障 薬物誘発性白内障 後発白内障 その他の明示された白内障 白内障、詳細不明 水晶体のその他の障害 他に分類される疾患における白内障お よび水晶体のその他の障害 先天(性)水晶体奇形	H25\$ H260 H261 H262 H263 H264 H268 H269 H27\$ H28\$ Q12\$			手術なし 手術あり	99 97	99 02	手術なし 水晶体再建術	K282\$	1	1	角膜移植術	K259	1	3	人工腎臓	J0382						0 1	片眼 両眼
								97	07	後発白内障手術	K282-2															
								97	97		その他のK コード															
02	0120	急性前部ぶどう膜炎	急性および亜急性虹彩毛様体炎 虹彩毛様体炎、詳細不明	H200 H209			手術なし 手術あり	99 97	99 02	手術なし 虹彩整復・瞳孔形成術	K269													0 1	片眼 両眼	
								97	97		その他のK コード															
02	0130	原田病	その他の網脈絡膜の炎症	H308			手術なし 手術あり	99 97	99 97	手術なし 手術あり						1	5	全身麻酔						0 1	初回 再手術	
02	0140	網脈絡膜炎・網膜炎・急性網膜壊死	網脈絡膜の局在性炎症 網脈絡膜の散在性炎症 後部毛様体炎 網脈絡膜の炎症、詳細不明	H300 H301 H302 H309			手術なし 手術あり	99 97	99 01	手術なし 網膜復位術	K275	1	1	水晶体再建術	K282\$	1	5	全身麻酔						0 1 1	初回 片眼 再手術 両眼	
								97	02	硝子体切除術	K279															
								97	03	緑内障手術	K268\$															
								97	97		その他のK コード															
02	0150	斜視(外傷性・癒着性を除く。)	麻痺性斜視 共同性内斜視 共同性外斜視 上下斜視 間欠<収>性斜視 その他および詳細不明の斜視 斜位 機械的斜視 その他の明示された斜視 斜視、詳細不明	H48\$ H500 H501 H502 H503 H504 H505 H506 H508 H509			手術なし 手術あり	99 97	99 01	手術なし 眼筋移動術	K244					1	5	全身麻酔		1	1	2型糖尿病(糖 尿病性ケトアシ ドローシスを除く。)	100070	0 0 1 1	初回 片眼 再手術 両眼	
								97	02	斜視手術 直筋の前後転法及び斜筋手術の併施	K2425															
								97	03	斜視手術 斜筋手術	K2424															
								97	04	斜視手術 前転法及び後転法の併施	K2423															
								97	05	斜視手術 後転法	K2422															
								97	06	斜視手術 前転法	K2421															
								97	97		その他のK コード															

診断群分類			医療資源を最も投入した傷病名		年齢、出生時体重等		手術				手術・処置等1				手術・処置等2				副傷病		重症度等					
MD C	コード	分類名	ICD名称	ICD コード	コ ド	フラ グ	年齢、出生 時体重	手術分岐	対 応 コ ド	フラ グ	点数表名称	区 分 番 号 等	対 応 コ ド	フラ グ	処置等名称	区 分 番 号 等	対 応 コ ド	フラ グ	処置等名称	区 分 番 号 等	対 応 コ ド	フラ グ	疾患名	疾患 コード またはICD コード	フラ グ	重症度 等
02	0160	網膜剥離	網膜剥離、網膜裂孔を伴うもの 漿液性網膜剥離 網膜裂孔、剥離を伴わないもの 牽引性網膜剥離 その他の網膜剥離	H330 H332 H333 H334 H335				手術なし 手術あり	99 97	99 01	手術なし 網膜復位術		1	1	水晶体再建術	K282\$	1	5	全身麻酔		1	1	網膜血管閉塞症	020210	0	片眼 1 両眼
02	0180	糖尿病性増殖性網膜症	糖尿病(性)網膜症	H360				手術なし 手術あり	99 97	99 01	手術なし 増殖性硝子体網膜症手術		1	1	水晶体再建術	K282\$	1	3	人工腎臓	J0382					0	片眼 1 両眼
02	0190	未熟児網膜症	未熟児網膜症	H351				手術なし 手術あり	99 97	99 01	手術なし 網膜光凝固術 その他特殊なもの(一連につき)					K2762		1	5	全身麻酔					0	片眼 1 両眼
02	0200	黄斑、後極変性	黄斑および後極の変性 網膜障害、詳細不明	H353 H359				手術なし 手術あり	99 97	99 01	手術なし 黄斑下手術		1	1	水晶体再建術	K282\$	1	9	ベルテボルフィン		1	1	白内障、水晶体の疾患	020110	0	片眼
								手術あり	97	02	硝子体茎頭顕微鏡下離断術 網膜付着組織を含むもの	K2801		1	5	全身麻酔		1	1	網膜剥離	020160	1	両眼			
								手術あり	97	03	硝子体茎頭顕微鏡下離断術 その他のもの	K2802						1	1	緑内障	020220					
								手術あり	97	04	増殖性硝子体網膜症手術	K281						1	1	代謝性疾患(糖尿病を除く。)	100300					
								手術あり	97	05	網膜光凝固術	K276\$														
								手術あり	97	97	その他のKコード															
02	0210	網膜血管閉塞症	網膜血管閉塞症 背景網膜症および網膜血管変化 その他の増殖性網膜症	H34\$ H350 H352				手術なし その他の手術あり	99 97	99 02	手術なし 硝子体茎頭顕微鏡下離断術 網膜付着組織を含むもの		1	1	水晶体再建術	K282\$	1	5	全身麻酔		1	1	網膜剥離	020160	0	片眼 1 両眼
								手術あり	97	03	硝子体茎頭顕微鏡下離断術 その他のもの	K2802														
								手術あり	97	04	網膜光凝固術 その他特殊なもの(一連につき)	K2762														
								手術あり	97	05	硝子体切除術	K279														
								手術あり	97	06	緑内障手術 虹彩切除術	K2681														
								手術あり	97	07	網膜冷凍凝固術	K277														
								手術あり	97	97	その他のKコード															
								手術あり	01	01	増殖性硝子体網膜症手術	K281														
02	0220	緑内障	緑内障の疑い 原発開放隅角緑内障 原発閉塞隅角緑内障 眼の外傷に続発する緑内障 眼の炎症に続発する緑内障 その他の眼疾患に続発する緑内障 薬物による続発緑内障 その他の緑内障 緑内障、詳細不明 内分泌、栄養および代謝疾患における緑内障 他に分類されるその他の疾患における緑内障 眼球の変性病態	H400 H401 H402 H403 H404 H405 H406 H408 H409 H420 H428 H445				手術なし 手術あり	99 97	99 04	手術なし 緑内障手術 虹彩切除術		1	1	水晶体再建術	K282\$	1	3	人工腎臓	J0382	1	1	結膜の障害	020250	0	片眼
								手術あり	97	05	虹彩光凝固術	K270														
								手術あり	97	06	毛様体光凝固術	K271														
								手術あり	97	07	緑内障手術 流出路再建術	K2682														
								手術あり	97	07	緑内障手術 濾過手術	K2683														
								手術あり	97	08	毛様体冷凍凝固術	K272														
								手術あり	97	09	隅角光凝固術	K273														
								手術あり	97	12	虹彩整復・瞳孔形成術	K269														
								手術あり	97	13	眼球摘出術	K241														
								手術あり	97	14	眼球内容除去術	K239														
								手術あり	97	15	義眼台包埋術	K243														

診断群分類			医療資源を最も投入した傷病名		年齢、出生時体重等		手術				手術・処置等1				手術・処置等2				副傷病		重症度等						
MD C	コード	分類名	ICD名称	ICD コード	コ ド	フラ グ	年齢、出生 時体重	手術分岐	対 応 コ ド	フラ グ	点数表名称	区 分 番 号 等	対 応 コ ド	フラ グ	処置等名称	区 分 番 号 等	対 応 コ ド	フラ グ	処置等名称	区 分 番 号 等	対 応 コ ド	フラ グ	疾患名	疾患 コード またはICD コード	フラ グ	重症度 等	
			前眼部の先天奇形	Q13\$					97	97		その他のK コード															
			先天(性)緑内障	Q150																							
02	0230	眼瞼下垂	眼瞼下垂	H024				手術なし	99	99	手術なし										1	1	癒痕拘縮	070570	0	片眼	
			先天(性)眼瞼下垂	Q100				手術あり	97	01	眼瞼下垂症手術	K219\$													1	両眼	
									97	02	眼筋移動術	K244															
									97	97	その他のK コード																
02	0240	硝子体疾患	硝子体の障害	H43\$				手術なし	99	99	手術なし				1	1	水晶体再建術	K282\$								0	片眼
								手術あり	97	01	増殖性硝子体網膜症手術	K281														1	両眼
									97	02	硝子体茎顕微鏡下離断術	K280\$															
									97	03	硝子体切除術	K279															
									97	97	その他のK コード																
02	0250	結膜の障害	トラコーマ	A71\$				手術なし	99	99	手術なし										1	1	視覚・視野障害	020390	0	片眼	
			クラミジア結膜炎	A740				手術あり	97	01	翼状片手術(弁の移植を要するもの)	K224														1	両眼
			アデノウイルスによる結膜炎	B301					97	02	結膜嚢形成手術	K223\$															
			急性流行性出血性結膜炎(エンテロウ イルス性)	B303					97	03	結膜結石除去術	K221\$															
			その他のウイルス(性)結膜炎	B308					97	04	結膜下異物除去術	K222															
			ウイルス(性)結膜炎、詳細不明	B309					97	05	結膜腫瘍冷凍凝固術	K225															
			結膜炎	H10\$					97	97	その他のK コード																
			結膜のその他の障害	H11\$																							
			他に分類される疾患における結膜の障 害	H13\$																							
02	0270	強膜の障害	強膜の障害	H15\$				手術なし	99	99	手術なし															0	片眼
								手術あり	97	01	強膜移植術	K260														1	両眼
									97	97	その他のK コード																
02	0280	角膜の障害	アデノウイルスによる角結膜炎	B300				手術なし	99	99	手術なし										1	1	緑内障	020220	0	片眼	
			角膜炎	H16\$				手術あり	97	01	角膜移植術	K259									1	1	狭心症、慢性虚 血性心疾患	050050	1	両眼	
			角膜癒痕および混濁	H17\$					97	02	角膜新生血管手術(冷凍凝固術を含む。)	K248															
			角膜のその他の障害	H18\$					97	02	顕微鏡下角膜抜糸術	K248-2															
			他に分類される疾患における強膜およ び角膜の障害	H19\$					97	03	角膜潰瘍掻爬術、角膜潰瘍焼灼術	K249															
									97	04	角膜切開術	K250															
									97	06	角膜潰瘍結膜被覆術	K256															
									97	07	角膜表層除去併用結膜被覆術	K257															
									97	08	角膜切除術	K254															
									97	09	強角膜瘻孔閉鎖術	K255															
									97	10	角膜形成手術	K261															
									97	11	瞼縁縫合術(瞼板縫合術を含む。)	K207															
									97	97	その他のK コード																
02	0290	涙器の疾患	涙道の急性および詳細不明の炎症	H043				手術なし	99	99	手術なし															0	初回
			涙道の慢性炎症	H044				手術あり	97	01	涙嚢鼻腔吻合術	K204														0	片眼
			涙道の狭窄および不全	H045					97	01	眼瞼腫瘍切開術	K209														1	再手術
			涙道におけるその他の変化	H046					97	02	涙点、涙小管形成術	K199														1	両眼
									97	03	涙点プラグ挿入術	K200-2															
									97	04	涙管チューブ挿入術	K202															
									97	05	涙嚢切開術	K200															
									97	06	先天性鼻涙管閉塞開放術	K201															
									97	07	涙嚢摘出術	K203															
									97	08	涙小管形成手術	K206															
									97	97	その他のK コード																

診断群分類			医療資源を最も投入した傷病名		年齢、出生時体重等		手術				手術・処置等1				手術・処置等2				副傷病		重症度等						
MD C	コード	分類名	ICD コード	ICD コード	フラ グ	年齢、出生 時体重	手術分岐	対 応 コ ド	フラ グ	点数表名称	区 分 番 号 等	対 応 コ ド	フラ グ	処置等名称	区 分 番 号 等	対 応 コ ド	フラ グ	処置等名称	区 分 番 号 等	対 応 コ ド	フラ グ	疾患名	疾患 コード またはICD コード	フラ グ	重症度 等		
02	0320	眼瞼、涙器、眼窩の疾患	麦粒腫およびびんく霞>粒腫	H00\$			手術なし	99	99	手術なし											1	1	2型糖尿病(糖 尿病性ケトアシ ドースを除く。)	100070	0	片眼	
			眼瞼のその他の炎症	H01\$			手術あり	97	01	眼瞼内反症手術	K217													1	両眼		
			眼瞼内反(症)および(眼瞼)睫毛乱生(症)	H020				97	02	瞼縁縫合術(瞼板縫合術を含む。)	K207																
			眼瞼外反(症)	H021				97	03	麦粒腫切開術	K208																
			禿眼	H022				97	04	眼瞼瞼縁切開術	K209																
			眼瞼皮膚しく弛>緩症	H023				97	05	睫毛電気分解術(毛根破壊)	K211																
			眼瞼機能のその他の障害	H025				97	06	マイボーム腺梗塞摘出術、マイボーム腺切開術	K213																
			眼瞼扁平黄色腫<黄色板症>	H026				97	06	霰粒腫摘出術	K214																
			眼瞼および眼周囲のその他の変性障害	H027				97	07	瞼板切除術(巨大霰粒腫摘出)	K215																
			眼瞼のその他の明示された障害	H028				97	08	眼瞼外反症手術	K218																
			眼瞼の障害、詳細不明	H029				97	09	皮膚、皮下腫瘍摘出術(露出部)	K005\$																
			他に分類される疾患における眼瞼の障害	H03\$				97	10	瘻痕拘縮形成手術 顔面	K0101																
			涙腺炎	H040				97	11	兎眼矯正術	K212																
			涙腺のその他の障害	H041				97	12	分層植皮術	K013\$																
			流涙	H042				97	12	全層植皮術	K013-2\$																
			涙器のその他の障害	H048				97	13	眼瞼下垂症手術	K219\$																
			涙器の障害、詳細不明	H049				97	14	眼窩縁形成手術(骨移植によるもの)	K237																
			眼窩の急性炎症	H050				97	97		その他のK コード																
			眼窩の慢性炎症性障害	H051																							
			眼球突出	H052																							
			眼窩の変形	H053																							
			眼球陥入<陥凹>	H054																							
			眼窩のその他の障害	H058																							
			眼窩の障害、詳細不明	H059																							
			他に分類される疾患における涙器の障害	H060																							
			他に分類される疾患における眼窩の奇生虫症	H061																							
			他に分類される疾患における眼窩のその他の障害	H063																							
02	0325	甲状腺機能異常性眼球突出(症)	甲状腺機能異常性眼球突出(症)	H062				99	99	手術なし								1	6	放射線療法					0	片眼	
								97	97	手術あり															1	両眼	
02	0340	虹彩毛様体炎、虹彩・毛様体の障害	慢性虹彩毛様体炎	H201			手術なし	99	99	手術なし		1	1	水晶体再建術	K282\$			1	5	全身麻酔					0	片眼	
			水晶体原性虹彩毛様体炎	H202			手術あり	97	02	緑内障手術	K268\$														1	両眼	
			その他の虹彩毛様体炎	H208				97	03	硝子体切除術	K279																
			虹彩および毛様体のその他の障害	H21\$				97	04	硝子体置換術	K284																
			他に分類される疾患における虹彩および毛様体の障害	H22\$				97	97		その他のK コード																
02	0350	脈絡膜の疾患	脈絡膜のその他の障害	H31\$			手術なし	99	99	手術なし								1	5	全身麻酔		1	1	白内障、水晶体の疾患	020110	0	片眼
			他に分類される疾患における網脈絡膜の障害	H32\$			手術あり	97	01	網膜光凝固術	K276\$														1	両眼	
			網膜分離および網膜のうく囊>胞	H331				97	97		その他のK コード																
			周辺網膜変性	H354																							
			遺伝性網膜ジストロフィ	H355																							
			網膜出血	H356																							
			網膜層の分離	H357																							
			その他の明示された網膜障害	H358																							
			他に分類される疾患におけるその他の網膜障害	H368																							
02	0360	眼球の障害	化膿性眼内炎	H440			手術なし	99	99	手術なし															0	片眼	
			その他の眼内炎	H441			手術あり	97	01	硝子体切除術	K279														1	両眼	
			変性近視	H442				97	02	増殖性硝子体網膜症手術	K281																

診断群分類			医療資源を最も投入した傷病名		年齢、出生時体重等		手術				手術・処置等1				手術・処置等2				副傷病		重症度等	
MD C	コード	分類名	ICD名称	ICD コード	コード フラグ	年齢、出生 時体重	手術分岐	対応 コード フラグ	点数表名称	区分番号等	対応 コード フラグ	処置等名称	区分 番号等	対応 コード フラグ	処置等名称	区分 番号等	対応 コード フラグ	疾患名	疾患 コードまたはICD コード	フラ グ	重症度 等	
			眼球のその他の変性性障害	H443				97 97	その他のK コード													
			低眼圧	H444																		
			眼球のその他の障害	H448																		
			眼球の障害、詳細不明	H449																		
			他に分類される疾患における硝子体および眼球の障害	H45\$																		
02	0370	視神経の疾患	視神経炎	H46			手術なし	99 99	手術なし					1 6	放射線療法					0	片眼	
			視神経の障害、他に分類されないもの	H470			手術あり	97 01	視神経管開放術	K158										1	両眼	
			乳頭浮腫、詳細不明	H471				97 97		その他のK コード												
			視神経萎縮	H472																		
			視神経乳頭のその他の障害	H473																		
			視(神経)交叉の障害	H474																		
			その他の視(覚)路の障害	H475																		
			視覚皮質の障害	H476																		
			視(覚)路の障害、詳細不明	H477																		
			他に分類される疾患における視神経	H48\$																		
			[第Ⅱ脳神経]および視(覚)路の障害																			
			視神経および視路の損傷	S040																		
02	0380	眼球運動障害	両眼運動のその他の障害	H51\$			手術なし	99 99	手術なし											0	片眼	
			眼振およびその他の不規則眼球運動	H55			手術あり	97 97	手術あり											1	両眼	
02	0390	視覚・視野障害	屈折および調節の障害	H52\$				99 99	手術なし													
			視覚障害	H53\$				97 97	手術あり													
			盲<失明>および低視力	H54\$																		
02	0400	眼、付属器の障害	眼および付属器のその他の障害	H57\$			手術なし	99 99	手術なし											0	片眼	
			他に分類される疾患における眼および付属器のその他の障害	H58\$			手術あり	97 97	手術あり											1	両眼	
			眼および付属器の処置後障害、他に分類されないもの	H59\$																		
03	001x	頭頸部悪性腫瘍	030010 口腔・下顎、口唇の悪性腫瘍				手術なし	99 99	手術なし		1 1	分層植皮術	K013\$	4 8	化学療法あり、放射線療法なし	1 1	1	胃の悪性腫瘍	060020			
			口唇の悪性新生物	C00\$			その他の手術あり	97 02	上顎洞開窓術	K349	1 1	全層植皮術	K013-2\$	3 7	化学療法あり、放射線療法あり	1 1	1	甲状腺機能低下症	100160			
			舌のその他および部位不明の悪性新生物	C02\$				97 02	上咽頭腫瘍摘出術	K371\$	1 1	皮弁作成術、移動術、切断術、遅延皮弁術	K015\$	2 6	化学療法なし、放射線療法あり	1 1	1	白血球疾患(その他)	130070			
			歯肉の悪性新生物	C03\$				97 02	中咽頭腫瘍摘出術	K372\$	1 1	動脈(皮)弁術、筋(皮)弁術	K016	1 3	人工腎臓	J0382	1 1	貧血(その他)	130090			
			口腔底の悪性新生物	C04\$				97 02	下咽頭腫瘍摘出術	K373\$	1 1	遊離皮弁術(顕微鏡下血管柄付きのもの)	K017	1 2	中心静脈注射	G005	1 1	その他の慢性疼痛	R522			
			硬口蓋の悪性新生物	C050				97 02	喉頭腫瘍摘出術	K393\$	1 1	複合組織移植術	K019	1 1	人工呼吸	J045\$						
			口蓋の悪性新生物 口蓋の境界部病巣	C058				97 02	リンパ節摘出術	K626\$	1 1	自家遊離複合組織移植術(顕微鏡下血管柄付きのもの)	K020									
			口蓋の悪性新生物、部位不明	C059				97 03	気管切開術	K386	1 1	粘膜移植術	K021\$									
			その他および部位不明の口腔の悪性新生物	C06\$				97 03	食道狭窄拡張術	K522\$	1 1	粘膜弁手術	K021-2\$									
			その他および部位不明の口唇、口腔および咽頭の悪性新生物	C14\$				97 03	食道ステント留置術	K522-2												
			下顎の悪性新生物	C411				97 03	血管結紮術	K607\$												
			030011 唾液腺の悪性腫瘍					97 03	胃瘻造設術(経皮的内視鏡下胃瘻造設術を含む。)	K664												
			耳下腺の悪性新生物	C07				97 97		その他のK コード K470												
			その他および部位不明の大唾液腺の悪性新生物	C08\$			頭部悪性腫瘍手術等	01 01	頭部悪性腫瘍手術													
			030012 上咽頭の悪性腫瘍					01 01	皮膚悪性腫瘍切除術 広汎切除	K0071												
			鼻<上>咽頭の悪性新生物	C11\$				01 01	皮膚悪性腫瘍切除術 単純切除	K0072												
			030013 中咽頭の悪性腫瘍					01 01	広範囲頭蓋底腫瘍切除・再建術	K151-2												
			舌根<基底>部の悪性新生物	C01				01 01	頭皮、頭蓋骨悪性腫瘍手術	K162												
			軟口蓋の悪性新生物	C051				01 01	眼窩悪性腫瘍手術	K236												
			口蓋垂の悪性新生物	C052				01 01	耳介悪性腫瘍手術	K293												
			扁桃の悪性新生物	C09\$				01 01	外耳道悪性腫瘍手術(悪性外耳道炎手術を含む。)	K294												
			中咽頭の悪性新生物	C10\$				01 01	中耳悪性腫瘍手術 切除	K3141												

診断群分類			医療資源を最も投入した傷病名		年齢、出生時体重等		手術				手術・処置等1				手術・処置等2				副傷病		重症度等						
MD C	コード	分類名	ICD名称	ICDコード	コード	フラグ	年齢、出生時体重	手術分岐	対応コード	フラグ	点数表名称	区分番号等	対応コード	フラグ	処置等名称	区分番号等	対応コード	フラグ	処置等名称	区分番号等	対応コード	フラグ	疾患名	疾患コードまたはICDコード	フラグ	重症度等	
			030014 下咽頭の悪性腫瘍						01	01	中耳悪性腫瘍手術 側頭骨摘出術	K314Z															
			梨状陥凹く洞>の悪性新生物	C12					01	01	鼻副鼻腔悪性腫瘍手術	K343\$															
			下咽頭の悪性新生物	C13\$					01	01	咽頭悪性腫瘍手術(軟口蓋悪性腫瘍手術を含む。)	K374															
			030015 喉頭の悪性腫瘍						01	01	上咽頭悪性腫瘍手術	K376															
			喉頭の悪性新生物	C32\$					01	01	喉頭悪性腫瘍手術	K394\$															
			030016 鼻腔・副鼻腔の悪性腫瘍						01	01	喉頭、下咽頭悪性腫瘍手術(頸部、胸部、腹部等の操作による再建を含む。)	K395															
			鼻腔の悪性新生物	C300					01	01	口腔底悪性腫瘍手術	K410															
			副鼻腔の悪性新生物	C31\$					01	01	頬粘膜悪性腫瘍手術	K412															
			頭蓋骨および顔面骨の悪性新生物	C410					01	01	舌悪性腫瘍手術 切除	K4151															
			030017 転移性頭部悪性腫瘍						01	01	舌悪性腫瘍手術 亜全摘	K4152															
			頭部、顔面および頸部リンパ節の悪性新生物	C770					01	01	口唇悪性腫瘍手術	K422															
			030018 瘤瘍の悪性腫瘍						01	01	口腔、顎、顔面悪性腫瘍切除術	K425															
			中耳の悪性新生物	C301					01	01	下顎骨悪性腫瘍手術	K439\$															
			耳および外耳道の皮膚の悪性新生物	C442					01	01	上顎骨悪性腫瘍手術	K442\$															
			030019 顔頭部悪性腫瘍(その他)						01	01	顎下腺悪性腫瘍手術	K455															
			口唇の悪性黒色腫	C430					01	01	耳下腺悪性腫瘍手術 切除	K4581															
			眼瞼の悪性黒色腫、眼角を含む	C431					01	01	耳下腺悪性腫瘍手術 全摘	K4582															
			耳および外耳道の悪性黒色腫	C432					01	01	頭部郭清術	K469\$															
			その他および部位不明の顔面の悪性黒色腫	C433					01	01	縦隔郭清術	K503															
			頭皮および頸部の悪性黒色腫	C434					01	01	リンパ節群郭清術 顎下部又は舌下部(浅在性)	K6271															
			口唇の皮膚の悪性新生物	C440					01	01	リンパ節群郭清術 頭部(深在性)	K6272															
			その他および部位不明の顔面の皮膚の悪性新生物	C443					01	01	リンパ節群郭清術 鎖骨上窩及び下窩	K6273															
			頭皮および頸部の皮膚の悪性新生物	C444																							
			頭部、顔面および頸部の末梢神経の悪性新生物	C470																							
			頭部、顔面および頸部の結合組織および軟部組織の悪性新生物	C490																							
			その他および部位不明の悪性新生物	C760																							
			頭部、顔面および頸部の悪性新生物																								
03	0150	口腔・咽頭の腫瘍	口唇、口腔および咽頭の上皮内癌	D000				手術なし	99	99	手術なし		1	1	分層植皮術	K013\$	1	8	化学療法								
			喉頭の上皮内癌	D020				手術あり	97	01	喉頭腫瘍摘出術 直達鏡によるもの	K3932	1	1	全層植皮術	K013-2\$	1	6	放射線療法								
			中耳および呼吸器系のその他の部位の上皮内癌	D023					97	02	鼻副鼻腔腫瘍摘出術	K342	1	1	皮弁作成術、移動術、切断術、遷延皮弁術 25平方センチメートル未満	K0151											
			耳および外耳道の上皮内黒色腫	D032					97	02	口蓋腫瘍摘出術	K406\$	1	1	皮弁作成術、移動術、切断術、遷延皮弁術 25平方センチメートル以上100平方センチメートル未満	K0152											
			耳および外耳道の皮膚の上皮内癌	D042					97	02	口腔底腫瘍摘出術	K409	1	1	皮弁作成術、移動術、切断術、遷延皮弁術 100平方センチメートル以上	K0153											
			口唇の良性新生物	D100					97	02	舌腫瘍摘出術 その他のもの	K4132	1	1	複合組織移植術	K019											
			舌の良性新生物	D101					97	02	口唇腫瘍摘出術	K421\$	1	1	自家遊離複合組織移植術(顕微鏡下血管柄付きのもの)	K020											
			口(腔)底の良性新生物	D102					97	02	頬腫瘍摘出術	K423\$	1	1	粘膜移植術	K021\$											
			口腔のその他および部位不明の良性新生物	D103					97	97	その他のKコード		1	1	粘膜弁手術 4平方センチメートル未満	K021-21											
			扁桃の良性新生物	D104									1	1	粘膜弁手術 4平方センチメートル以上	K021-22											
			中咽頭のその他の部位の良性新生物	D105									1	1	神経縫合術 その他のもの	K1822											
			鼻<上>咽頭の良性新生物	D106									1	1	神経移行術	K197											
			下咽頭の良性新生物	D107									1	1	神経移植術	K198											
			咽頭の良性新生物、部位不明	D109									1	1	喉頭形成手術	K400\$											
			中耳、鼻腔および副鼻腔の良性新生物	D140									1	1	血管移植術、バイパス移植術 頭、頸部動脈	K6144											
			喉頭の良性新生物	D141																							
			口唇、口腔および咽頭の性状不詳または不明の新生物	D370																							

診断群分類			医療資源を最も投入した傷病名		年齢、出生時体重等		手術				手術・処置等1				手術・処置等2				副傷病		重症度等								
MD C	コード	分類名	ICD名称	ICD コード	コ ード	フ ラ グ	年齢、出生 時体重	手術分岐	対 応 コ ード	フ ラ グ	点数表名称	区 分 番 号 等	対 応 コ ード	フ ラ グ	処置等名称	区 分 番 号 等	対 応 コ ード	フ ラ グ	処置等名称	区 分 番 号 等	対 応 コ ード	フ ラ グ	疾患名	疾患 コード またはICD コード	フ ラ グ	重症度 等			
											97 04 下顎骨形成術 おとがい形成の場合 97 04 下顎骨形成術 短縮又は伸長の場合 97 04 下顎骨形成術 再建の場合 97 97 その他のK コード	K4441 K4442 K4443 その他のK コード																	
03	0270	上気道炎	ウイルス(性)咽頭結膜炎 急性鼻咽頭炎[かぜ]＜感冒＞ 急性咽頭炎 多部位および部位不明の急性上気道 感染症 慢性鼻炎、鼻咽頭炎および咽頭炎	B302 J00 J02\$ J06\$ J31\$	00 0 06 1	6歳以上 6歳未満		手術なし 手術あり	99 99 97 97	手術なし 手術あり																			
03	0280	声帯ポリープ、結 節	声帯および喉頭のポリープ 声帯結節	J381 J382			手術なし 手術あり	手術なし 手術あり	99 99 97 97	手術なし 手術あり															0 1	片側 両側			
03	0290	声帯麻痺	声帯および喉頭の麻痺	J380			手術なし 手術あり	手術なし 手術あり	99 99 97 97	手術なし 手術あり																			
03	0300	声帯の疾患(そ の他)	喉頭の性状不詳または不明の新生物 声帯のその他の疾患 喉頭浮腫 喉頭けいれん＜痙攣＞ 喉頭狭窄 喉頭のその他の疾患	D380 J383 J384 J385 J386 J387			手術なし その他の手術あり	手術なし 97 97	99 99 97 01 01 01 01 02	手術なし 喉頭又は声帯ポリープ 切除術等 喉頭腫瘍摘出術	その他のK コード K389\$ K393\$																		
03	0320	鼻中隔弯曲症	鼻中隔弯曲症	J342			手術なし 手術あり	手術なし 手術あり	99 99 97 01 97 97	手術なし 鼻中隔矯正術	K347 その他のK コード																		
03	0330	急性副鼻腔炎	急性副鼻腔炎	J01\$			手術なし 手術あり	手術なし 手術あり	99 99 97 01 97 01 97 01 97 01 97 02 97 02 97 02 97 02 97 02 97 02 97 02 97 97	手術なし 鼻中隔矯正術 鼻内上顎洞根本手術 鼻内篩骨洞手術 鼻内蝶形洞手術 上顎洞篩骨洞根本手術 前頭洞篩骨洞根本手術 篩骨洞蝶形洞手術 上顎洞篩骨洞蝶形洞根本手術 上顎洞篩骨洞前頭洞根本手術 汎副鼻腔根本手術	K347 K352-2 K353 K357 K358 K359 K360 K361 K362 K364 その他のK コード																		
03	0340	血管運動性鼻 炎、アレルギー 性鼻炎＜鼻アレル ギー＞	血管運動性鼻炎およびアレルギー性鼻 炎＜鼻アレルギー＞	J30\$			手術なし	手術なし	99 99	手術なし																			
											97 01 粘膜下鼻甲介骨切除術 97 01 翼突管神経切除術(経鼻腔) 97 01 翼突管神経切除術(経上顎洞) 97 02 鼻甲介骨切除術 97 03 鼻腔粘膜焼灼術 97 03 下甲介骨焼灼術 97 03 鼻甲介骨切除術(高周波電気凝固法によるもの) 97 97	K339 K344 K365 K338 K331 K331-2 K338-2 その他のK コード																	
03	0350	慢性副鼻腔炎	慢性副鼻腔炎	J32\$			手術なし 手術あり	手術なし 手術あり	99 99 97 01 97 01 97 01 97 01	手術なし 上顎洞閉塞術 鼻内篩骨洞手術 鼻内前頭洞手術 鼻内蝶形洞手術	K349 K353 K355 K357													0 1	片側 両側				

診断群分類			医療資源を最も投入した傷病名		年齢、出生時体重等		手術				手術・処置等1				手術・処置等2				副傷病		重症度等									
MD C	コード	分類名	ICD コード	ICD コード	コード フラグ	年齢、出生 時体重	手術分岐	対応 コード	フラ グ	点数表名称	区分番 号等	対応 コード	フラ グ	処置等名称	区分番 号等	対応 コード	フラ グ	処置等名称	区分番 号等	対応 コード	フラ グ	疾患名	疾患 コード またはICD コード	フラ グ	重症度 等					
										97 02 上顎洞根本手術 97 02 鼻内上顎洞根本手術 97 02 副鼻腔炎術後後出血止血法 97 02 前頭洞根本手術 97 02 上顎洞篩骨洞根本手術 97 02 前頭洞篩骨洞根本手術 97 02 篩骨洞蝶形洞手術 97 02 上顎洞篩骨洞蝶形洞根本手術 97 02 上顎洞篩骨洞前頭洞根本手術 97 02 前頭洞篩骨洞蝶形洞根本手術 97 02 汎副鼻腔根本手術 97 97 その他のK コード	K352 K352-2 K352-3 K356 K358 K359 K360 K361 K362 K363 K364 その他のK コード																			
03	0360	副鼻腔嚢胞、鼻 前庭嚢胞	鼻および副鼻腔の、のう<囊>胞および 粘液のう<囊>胞<腫> 鼻および副鼻腔のその他の明示された 障害	J341 J348						99 99 手術なし 97 01 鼻甲介切除術 97 01 鼻茸摘出術 97 01 上顎洞閉塞術 97 02 鼻前庭嚢胞摘出術 97 02 鼻中隔矯正術 97 02 上顎洞根本手術 97 02 鼻内上顎洞根本手術 97 02 副鼻腔炎術後後出血止血法 97 02 術後性上顎嚢胞摘出術 97 03 鼻内篩骨洞手術 97 03 鼻内前頭洞手術 97 04 前頭洞根本手術 97 04 鼻内蝶形洞手術 97 04 上顎洞篩骨洞根本手術 97 04 前頭洞篩骨洞根本手術 97 04 篩骨洞蝶形洞手術 97 04 上顎洞篩骨洞前頭洞根本手術 97 04 汎副鼻腔根本手術 97 97 その他のK コード	K338 K340 K349 K337 K347 K352 K352-2 K352-3 K435 K353 K355 K356 K357 K358 K359 K360 K362 K364 その他のK コード																			
03	0370	鼻ポリープ	鼻ポリープ	J33\$						99 99 手術なし 97 01 鼻茸摘出術 97 02 上顎洞性後鼻孔ポリープ切除術 97 97 その他のK コード	K340 K341 その他のK コード																			
03	0380	鼻出血	鼻出血	R040						99 99 手術なし 97 01 経上顎洞顎動脈結紮術 97 02 鼻腔粘膜焼灼術 97 02 下甲介粘膜焼灼術 97 02 鼻甲介切除術(高周波電気凝固法によるもの) 97 97 その他のK コード	K362-2 K331 K331-2 K338-2 その他のK コード																			
03	0390	顔面神経障害	顔面神経障害	G51\$			手術なし 手術あり			99 99 手術なし 97 01 顔面神経麻痺形成手術 動的なもの 97 02 顔面神経麻痺形成手術 静的なもの 97 03 顔面神経減圧手術(乳様突起経由) 97 03 顔面神経管開放術 97 04 兎眼矯正術 97 97 その他のK コード	K0112 K0111 K159 K159-2 K212 その他のK コード	1 1 皮弁作成術、移動術、切断術、遷延皮弁術 1 1 複合組織移植術 1 1 自家遊離複合組織移植術(顕微鏡下血管柄 付きのもの) 1 1 筋膜移植術 その他のもの 1 1 骨移植術(軟骨移植術を含む。) 1 1 神経縫合術 その他のもの 1 1 神経移植術	K015\$ K019 K020 K0332 K059\$ K1822 K198																	
03	0400	前庭機能障害	メニエール<Meniere>病 良性発作性めまい<眩暈(症)>	H810 H811			手術なし 手術あり			99 99 手術なし 97 01 内リンパ嚢開放術	K323																			

診断群分類			医療資源を最も投入した傷病名		年齢、出生時体重等		手術				手術・処置等1				手術・処置等2				副傷病		重症度等					
MD C	コード	分類名	ICD 名称	ICD コード	コ ード	フラ グ	年齢、出生 時体重	手術分岐	対 応 コ ード	フラ グ	点数表名称	区 分 番 号 等	対 応 コ ード	フラ グ	処置等名称	区 分 番 号 等	対 応 コ ード	フラ グ	処置等名称	区 分 番 号 等	対 応 コ ード	フラ グ	疾患名	疾患 コード またはICD コード	フラ グ	重症度 等
			前庭神経炎 その他の末梢性めまい<眩暈(症)> その他の前庭機能障害 前庭機能障害、詳細不明	H812 H813 H818 H819					97	02	内耳開窓術	K321														
03	0410	めまい(末梢前庭以外)	中枢性めまい<眩暈(症)>	H814					99	99	手術なし															
03	0425	聴覚の障害(その他)	迷路瘻(孔) 騒音による内耳障害 伝音および感音難聴 聴器毒性難聴 老人性難聴 ろうあ<聾啞>、他に分類されないもの その他の明示された難聴 難聴、詳細不明 耳のその他の障害、他に分類されないもの 他に分類される疾患における耳のその他の障害	H831 H833 H90\$ H910 H911 H913 H918 H919 H93\$ H94\$			手術なし	99	99	手術なし																
03	0428	突発性難聴	突発性難聴(特発性)	H912					99	99	手術なし															
03	0430	滲出性中耳炎、 耳管炎、耳管閉塞	非化膿性中耳炎 耳管炎および耳管閉塞 耳痛および耳内貯留	H65\$ H68\$ H92\$			手術なし	99	99	手術なし												1	1	扁桃、アデノイドの慢性疾患	030230	
03	0440	慢性化膿性中耳炎・中耳真珠腫	慢性耳管鼓室化膿性中耳炎 慢性上鼓室乳突洞化膿性中耳炎 その他の慢性化膿性中耳炎 中耳炎、詳細不明 乳(様)突(起)炎および関連病態 中耳真珠腫 乳突洞開閉術後腔の再発性真珠腫	H661 H662 H663 H669 H70\$ H71 H950			手術なし	99	99	手術なし																
03	0450	外耳の障害(その他)	外耳炎 その他の外耳障害 他に分類される疾患における外耳障害	H60\$ H61\$ H62\$			手術なし	99	99	手術なし																
							手術あり	97	01	皮膚切開術	K001\$															
							手術あり	97	01	皮弁作成術、移動術、切断術、遷延皮弁術	K015\$															

診断群分類			医療資源を最も投入した傷病名		年齢、出生時体重等		手術				手術・処置等1				手術・処置等2				副傷病		重症度等							
MD C	コード	分類名	ICD コード	ICD コード	コ ド	フラ グ	年齢、出生 時体重	手術分岐	対 応 コ ド	フラ グ	点数表名称	区 分 番 号 等	対 応 コ ド	フラ グ	処置等名称	区 分 番 号 等	対 応 コ ド	フラ グ	処置等名称	区 分 番 号 等	対 応 コ ド	フラ グ	疾患名	疾患 コード またはICD コード	フラ グ	重症度 等		
				C771																								
				C781																								
				C783																								
04	0020	縦隔の良性腫瘍		D150				手術なし	99	99	手術なし		1	1	人工心肺(1日につき)	K601\$	1	1	人工呼吸	J045\$								
				D152				その他の手術あり	97	97		その他のK コード K502																
				D174				縦隔腫瘍、胸腺摘出術 等	01	01	縦隔腫瘍、胸腺摘出術 等																	
				D383					01	02	胸腔鏡下肺切除術	K513																
				D384					01	02	胸腔鏡下良性縦隔腫瘍手術	K513-2																
				E320																								
				E329																								
				Q341																								
04	0030	呼吸器系の良性腫瘍		D142				手術なし	99	99	手術なし						1	1	人工呼吸	J045\$								
				D143				その他の手術あり	97	97		その他のK コード K5116																
				D144				肺切除術 気管支形成 を伴う肺切除等	01	01	肺切除術 気管支形成 を伴う肺切除等	K5116																
				D381					01	01	気管支形成手術	K518\$																
				D386					01	03	肺切除術 楔状部分切除	K5111																
									01	03	肺切除術 区域切除(1肺葉に満たないもの)	K5112																
									01	03	肺切除術 肺葉切除	K5113																
									01	04	胸腔鏡下肺切除術	K513																
									01	05	気管支腫瘍摘出術(気管支鏡又は気管支ファイ バースコープによるもの)	K510																
04	0040	肺の悪性腫瘍		C33				手術なし	99	99	手術なし		1	1	気管支鏡検査、気管支カメラ	D301	5	9	カルボプラテン+パ クリタキセルあり	J045\$	1	1	脳腫瘍	010010				
				C34\$				その他の手術あり	97	05	気管支腫瘍摘出術(気管支鏡又は気管支ファイ バースコープによるもの)	K510	1	1	気管支ファイバースコープ	D302	4	8	化学療法あり、放 射線療法なし	J045\$	1	1	呼吸不全(その 他)	040130				
				C780				肺切除術(胸腺内)血腫除去術	97	06	胸腔内(胸腺内)血腫除去術	K494	1	1	経皮的針生検法	D412	3	7	化学療法あり、放 射線療法あり	J045\$	1	1	骨軟部の悪性腫 瘍(脊髄を除く。)	070040				
				D021					97	07	気管支狭窄拡張術(気管支鏡によるもの)	K508	1	1	経気管肺生検法	D415	2	6	化学療法なし、放 射線療法あり	J045\$	1	1	白血球疾患(そ の他)	130070				
				D022					97	97		その他のK コード K514\$					1	3	人工腎臓	J0382	1	1	敗血症	180010				
				D024				肺悪性腫瘍手術等	01	01	肺悪性腫瘍手術	K514\$					1	2	中心静脈注射	G005	1	1	その他の慢性疼 痛	R522				
									01	02	気管支形成手術 輪状切除術	K5182																
									01	04	肺切除術	K511\$																
									01	04	胸腔鏡下肺切除術	K513																
									01	04	胸腔鏡下肺悪性腫瘍手術	K514-2\$																
04	0050	胸壁腫瘍、胸膜腫瘍		C384		00	0	15歳以上	手術なし	99	99	手術なし		1	2	皮弁作成術、移動術、切断術、遅延皮弁術	K015\$	4	9	ベムトレキセド	J045\$							
				C450		15	1	15歳未満	その他の手術あり	97	97	その他のK コード K5115		1	2	動脈(皮)弁術、筋(皮)弁術	K016	3	8	化学療法あり、放 射線療法なし	J045\$							
				C452				肺切除術 1側肺全摘等	01	01	肺切除術 1側肺全摘	K5115		1	2	遊離皮弁術(顕微鏡下血管柄付きのもの)	K017	2	6	放射線療法	J045\$							
				C782					01	01	肺悪性腫瘍手術 胸膜肺全摘	K5144		1	2	複合組織移植術	K019	1	3	人工腎臓	J0382							
				D190				胸壁悪性腫瘍摘出術 胸壁形成手術を併施する もの	01	02	胸壁悪性腫瘍摘出術 胸壁形成手術を併施する もの	K4841		1	1	分層植皮術	K013\$	1	2	中心静脈注射	G005							
				D382				胸壁悪性腫瘍摘出術 その他のもの	01	02	胸壁悪性腫瘍摘出術 その他のもの	K4842		1	1	全層植皮術	K013- 2\$	1	1	人工呼吸	J045\$							
									01	02	胸骨悪性腫瘍摘出術	K484-2\$																
									01	03	胸壁腫瘍摘出術	K485																
									01	05	胸腔鏡下肺切除術	K513																
									01	05	胸腔鏡下良性胸壁腫瘍手術	K513-3																
									01	06	肋骨切除術 その他の肋骨	K4822																
									01	06	胸骨切除術、胸骨骨折観血手術	K483																

診断群分類			医療資源を最も投入した傷病名		年齢、出生時体重等		手術				手術・処置等1				手術・処置等2				副傷病		重症度等				
MD C	コード	分類名	ICD コード	ICD コード	フラ グ	年齢、出生 時体重	手術分岐	対 応 コ ド	フラ グ	点数表名称	区 分 番 号 等	対 応 コ ド	フラ グ	処置等名称	区 分 番 号 等	対 応 コ ド	フラ グ	処置等名称	区 分 番 号 等	対 応 コ ド	フラ グ	疾患名	疾患 コード またはICD コード	フラ グ	重症度 等
04	0060	急性扁桃炎、急性咽頭喉頭炎	その他のワサン<Vincent>感染症	A691	00	0	15歳以上	手術なし	99	99	手術なし				1	1	人工呼吸	J045\$	1	1	上気道の疾患(その他)	030490			
			急性扁桃炎	J03\$	15	1	15歳未満	その他の手術あり	97	97	その他のK コード											2型糖尿病(糖尿 尿病性ケトアシ ドーシスを除く。)	100070		
			急性喉頭炎および気管炎	J04\$				咽後膿瘍切開術等	01	01	咽後膿瘍切開術			K367											
			急性閉塞性喉頭炎[クループ]および喉頭蓋炎	J05\$					01	01	深頸部膿瘍切開術			K384-2											
			咽後および咽頭間隙膿瘍	J390					01	01	縦隔切開術 頸部よりのもの、経食道によるもの			K502-21											
			咽頭のその他の膿瘍	J391					01	02	皮膚切開術			K001\$											
			咽頭のその他の疾患	J392					01	05	気管切開術			K386											
			上気道過敏反応、部位不明	J393					01	05	血管塞栓術(頭部、胸腔、腹腔内血管)			K615											
			上気道の疾患、詳細不明	J399																					
04	0070	インフルエンザ、ウイルス性肺炎	インフルエンザウイルスが分離されたインフルエンザ	J10\$	00	0	6歳以上	手術なし	99	99	手術なし				1	1	人工呼吸	J045\$							
			インフルエンザ、インフルエンザウイルスが分離されないもの	J11\$	06	1	6歳未満	手術あり	97	97	手術あり														
			ウイルス肺炎、他に分類されないもの	J12\$																					
04	0080	肺炎、急性気管支炎、急性細気管支炎	百日咳菌による百日咳	A370	00	0	6歳以上	手術なし	99	99	手術なし				1	1	人工呼吸	J045\$	1	1	呼吸不全(その他)	040130			
			その他のボルデテラ属菌種による百日咳	A378	06	1	6歳未満	手術あり	97	97	手術あり											胸水、胸膜の疾患(その他)	040190		
			百日咳、詳細不明	A379																		心不全	050130		
			レジオネラ症<在郷軍人病>	A481																		2型糖尿病(糖尿 尿病性ケトアシ ドーシスを除く。)	100070		
			水痘肺炎	B012																		播種性血管内凝 固症候群	130100		
			麻疹、肺炎を合併するもの	B052																		敗血症	180010		
			肺カンジダ症	B371																		手術・処置等の 合併症	180040		
			ニューモシスチス症	B59																		ショック、他に分 類されないもの	R57\$		
			肺炎レンサ球菌による肺炎	J13																					
			インフルエンザ菌による肺炎	J14																					
			細菌性肺炎、他に分類されないもの	J15\$																					
			その他の感染病原体による肺炎、他に分類されないもの	J16\$																					
			他に分類される疾患における肺炎	J17\$																					
			肺炎、病原体不詳	J18\$																					
			急性気管支炎	J20\$																					
			急性細気管支炎	J21\$																					
			詳細不明の急性下気道感染症	J22																					
			固形物および液状物による肺臓炎	J69\$																					
04	0090	下気道感染症(その他)	気管支炎、急性または慢性と明示されないもの	J40	00	0	15歳以上	手術なし	99	99	手術なし				1	1	人工呼吸	J045\$	1	1	呼吸不全(その他)	040130			
			単純性慢性気管支炎および粘液膿性慢性気管支炎	J41\$	15	1	15歳未満	手術あり	97	97	手術あり														
			詳細不明の慢性気管支炎	J42																					
04	0100	喘息	喘息	J45\$	00	0	15歳以上	手術なし	99	99	手術なし				1	1	人工呼吸	J045\$	1	1	慢性閉塞性肺疾患	040120			
			喘息発作重積状態	J46	15	1	3歳以上15歳未満	手術あり	97	97	手術あり											心不全	050130		
					03	2	3歳未満																		
04	0110	間質性肺炎	炭坑夫じん<塵>肺(症)	J60	00	0	15歳以上	手術なし	99	99	手術なし				1	1	人工呼吸	J045\$	1	1	肺炎、急性気管支炎、急性細気管支炎	040080			
			石棉<アスベスト>およびその他の無機繊維によるじん<塵>肺(症)	J61	15	1	15歳未満	手術あり	97	97	手術あり											敗血症	180010		
			珪酸を含む粉じん<塵>によるじん<塵>肺(症)	J62\$																					
			その他の無機粉じん<塵>によるじん<塵>肺(症)	J63\$																					
			詳細不明のじん<塵>肺(症)	J64																					

診断群分類			医療資源を最も投入した傷病名		年齢、出生時体重等		手術				手術・処置等1				手術・処置等2				副傷病		重症度等						
MD C	コード	分類名	ICD名称	ICDコード	コード	年齢、出生時体重	手術分岐	対応コード	フラグ	点数表名称	区分番号等	対応コード	フラグ	処置等名称	区分番号等	対応コード	フラグ	処置等名称	区分番号等	対応コード	フラグ	疾患名	疾患コードまたはICDコード	フラグ	重症度等		
			結核を伴うじんく塵>肺(症) J65 特異的な有機粉じんく塵>による気道疾患 J66\$ 有機粉じんく塵>による過敏性肺炎 J67\$ 化学物質、ガス、フュームおよび蒸気の吸入による呼吸器病態 J68\$ その他の外的因子による呼吸器病態 J70\$ 肺好酸球症、他に分類されないもの J82 その他の間質性肺疾患 J84\$ リウマチ性肺疾患 J990 その他のびまんく広汎く性結合組織障害における呼吸器障害 J991																								
04	0120	慢性閉塞性肺疾患	肺気腫 J43\$ その他の慢性閉塞性肺疾患 J44\$				手術なし	99	99	手術なし						1	1	人工呼吸	J045\$	1	1	肺炎、急性気管支炎、急性細気管支炎	040080				
04	0130	呼吸不全(その他)	呼吸不全、他に分類されないもの J96\$		00 0 15歳以上 15 1 15歳未満		手術なし	99	99	手術なし						1	1	人工呼吸	J045\$	1	1	頻脈性不整脈	050070				
04	0140	気道出血(その他)	咯血 R042 気道のその他の部位からの出血 R048 気道からの出血、詳細不明 R049		00 0 15歳以上 15 1 15歳未満		手術なし	99	99	手術なし						1	1	血管塞栓術(頭部、胸腔、腹腔内血管)	K615	1	1	人工呼吸	J045\$				
04	0150	肺・縦隔の感染、膿瘍形成	アメーバ性肺膿瘍 A065 浸襲性肺アスペルギルス症 B440 その他の肺アスペルギルス症 B441 クリプトコッカス症 B45\$ 住血吸虫症、詳細不明 B659 肺吸虫症 B664 胸腺膿瘍 E321 その他の胸腺の疾患 E328 肺のえく壊く瘻およびえく壊く死 J850 肺炎を伴う肺膿瘍 J851 肺炎を伴わない肺膿瘍 J852 縦隔膿瘍 J853 膿胸(症) J86\$ 縦隔の疾患、他に分類されないもの J985		00 0 6歳以上 06 1 6歳未満		手術なし	99	99	手術なし						1	2	皮弁作成術、移動術、切断術、遊離皮弁術	K015\$	1	1	人工呼吸	J045\$	1	1	敗血症	180010
04	0160	呼吸器の結核	呼吸器結核、細菌学的または組織学的に確認されたもの A15\$ 肺結核、細菌学的大よび組織学的検査が実施されていないもの A160 肺結核、細菌学的大よび組織学的検査が実施されていないもの A161 肺結核、細菌学的または組織学的確認の記載がないもの A162 胸腔内リンパ節結核、細菌学的または組織学的確認の記載がないもの A163 結核性胸膜炎、細菌学的または組織学的確認の記載がないもの A165 初感染呼吸器結核、細菌学的または組織学的確認の記載がないもの A167 その他の呼吸器結核、細菌学的または組織学的確認の記載がないもの A168		00 0 6歳以上 06 1 6歳未満		手術なし	99	99	手術なし						1	2	分層植皮術	K013\$	1	1	人工呼吸	J045\$				
							手術あり	97	01	肺切除術	K511\$	1	2	動脈(皮)弁術、筋(皮)弁術	K016												
							手術あり	97	02	胸腔鏡下肺切除術	K513	1	2	遊離皮弁術(顕微鏡下血管柄付きのもの)	K017												
							手術あり	97	04	胸郭形成手術(膿胸手術の場合)	K498\$	1	2	複合組織移植術	K019												
							手術あり	97	04	縦隔切開術	K502-2\$	1	1	分層植皮術	K013\$												
							手術あり	97	04	肺膿瘍切開排膿術	K507	1	1	全層植皮術	K013-2\$												
							手術あり	97	05	縦隔膿瘍、胸腺摘出術	K502																
							手術あり	97	97	その他のKコード																	
							手術あり	97	01	肺切除術	K511\$	1	2	全層植皮術	K013-2\$												
							手術あり	97	02	胸腔鏡下肺切除術	K513	1	2	皮弁作成術、移動術、切断術、遊離皮弁術	K015\$												
							手術あり	97	03	胸壁膿瘍切開術	K477	1	2	動脈(皮)弁術、筋(皮)弁術	K016												
							手術あり	97	03	肋骨・胸骨カリエス又は肋骨骨髓炎手術	K478	1	2	遊離皮弁術(顕微鏡下血管柄付きのもの)	K017												
							手術あり	97	03	胸壁冷膿瘍手術	K480	1	2	複合組織移植術	K019												
							手術あり	97	03	流注膿瘍切開搔爬術	K480-2	1	2	自家遊離複合組織移植術(顕微鏡下血管柄付きのもの)	K020												
							手術あり	97	03	胸郭形成手術(肺切除後遺残腔を含む。)	K499																

診断群分類			医療資源を最も投入した傷病名		年齢、出生時体重等		手術				手術・処置等1				手術・処置等2				副傷病		重症度等						
MD C	コード	分類名	ICD名称	ICD コード	コ ード	年 齢、出 生 時 体 重	手術分岐	対 応 コ ード	フ ラ グ	点数表名称	区 分 番 号 等	対 応 コ ード	フ ラ グ	処置等名称	区 分 番 号 等	対 応 コ ード	フ ラ グ	処置等名称	区 分 番 号 等	対 応 コ ード	フ ラ グ	疾患名	疾患 コード またはICD コード	フ ラ グ	重症度 等		
			詳細不明の呼吸器結核、細菌学的または組織学的確認の記載がないもの粟粒結核	A169 A19\$				97	04	肺結核空洞吸引術(モナルジー法)	K505																
04	0170	抗酸菌関連疾患(肺結核以外)	肺非結核性抗酸菌感染症	A310	00	0	6歳以上	99	99	手術なし					1	1	人工呼吸	J045\$									
			非結核性抗酸菌感染症 詳細不明	A319	06	1	6歳未満	97	97	手術あり																	
04	0180	気管支狭窄など気管通過障害	喉頭、気管および気管支の結核、細菌学的または組織学的確認の記載がないもの 上記のその他の明示された疾患 気管支の疾患、他に分類されないもの 肺虚脱	A164 J398 J980 J981	00	0	6歳以上	手術なし	99	99	手術なし				1	1	人工呼吸	J045\$									
			手術あり		06	1	6歳未満	手術あり	97	01	気管形成手術(管状気管、気管移植等)	K403\$															
									97	01	気管支狭窄拡張術(気管支鏡によるもの)	K508															
									97	01	肺切除術	K511\$															
									97	01	気管支形成手術	K518\$															
									97	97	その他のKコード																
04	0190	胸水、胸膜の疾患(その他)	胸水、他に分類されないもの 他に分類される病態における胸水 胸膜斑<ブランク> 線維胸 その他の明示された胸膜病態 胸膜病態、詳細不明	J90 J91 J92\$ J941 J948 J949			手術なし	99	99	手術なし					1	1	人工呼吸	J045\$									
			手術あり				手術あり	97	01	腫瘍胸膜、胸膜肺切除術	K496\$																
									97	01	胸膜外肺剥皮術	K496-3\$															
									97	97	その他のKコード																
04	0200	気胸	気胸	J93\$	00	0	15歳以上	手術なし	99	99	手術なし				1	1	人工呼吸	J045\$		1	1	間質性肺炎	040110	0	片側		
					15	1	15歳未満	その他の手術あり	97	97	その他のKコード										1	1	慢性閉塞性肺疾患	040120	1	両側	
			肺切除術等				肺切除術等	01	01	肺切除術	K511\$																
									01	02	肺縫縮術	K517															
									01	03	胸腔鏡下肺切除術	K513															
04	0210	気管支拡張症	気管支拡張症	J47			手術なし	99	99	手術なし			1	1	血管塞栓術(頭部、胸腔、腹腔内血管)	K615	1	1	人工呼吸	J045\$					0	片側	
			手術あり				手術あり	97	01	肺切除術 肺葉切除	K5113														1	両側	
									97	02	肺切除術 区域切除(1肺葉に満たないもの)	K5112															
									97	97	その他のKコード																
04	0220	横隔膜腫瘍・横隔膜疾患(新生児を含む。)	横隔膜障害 横隔膜ヘルニア 出産損傷による横膈神経麻痺 先天性食道裂孔ヘルニア 先天性横隔膜ヘルニア 横隔膜のその他の先天奇形	J986 K44\$ P142 Q401 Q790 Q791	00	0	15歳以上	手術なし	99	99	手術なし			1	1	経皮的心肺補助法(1日につき)	K602\$	1	1	人工呼吸	J045\$	1	1	妊娠期間短縮、 低出生体重に 関連する障害	140010		
			手術あり		15	1	15歳未満	手術あり	97	01	胸腹裂孔ヘルニア手術	K535\$															
									97	02	後胸骨ヘルニア手術	K536															
									97	02	食道裂孔ヘルニア手術	K537\$															
									97	03	横隔膜縫合術	K534\$															
									97	03	腹腔鏡下食道裂孔ヘルニア手術	K537-2															
									97	97	その他のKコード																
04	0230	血胸、血気胸、乳び胸	乳び<糜>(胸膜)滲出 血胸 外傷性続発性出血および再発性出血	J940 J942 T792	00	0	15歳以上	手術なし	99	99	手術なし				1	2	中心静脈注射	G005									
			手術あり		15	1	15歳未満	手術あり	97	01	乳糜胸手術	K501				1	1	人工呼吸	J045\$								
									97	02	胸腔内(胸膜内)血腫除去術	K494															
									97	97	その他のKコード																
04	0240	肺循環疾患	(脊柱)後弯側弯性心疾患 その他の明示された肺性心疾患 その他の肺血管の疾患 成人呼吸窮乏症<ARDS> 肺水腫	I271 I278 I28\$ J80 J81	00	0	15歳以上	手術なし	99	99	手術なし				1	9	プロスタグランジン1 2製剤	J045\$		1	1	敗血症	180010				
			手術あり		15	1	15歳未満	手術あり	97	97	手術あり																
04	0260	原発性肺高血圧	原発性肺高血圧(症)	I270			手術なし	99	99	手術なし					1	9	プロスタグランジン1 2製剤	J045\$									
			手術あり				手術あり	97	97	手術あり					1	1	人工呼吸	J045\$									

診断群分類			医療資源を最も投入した傷病名		年齢、出生時体重等		手術				手術・処置等1				手術・処置等2				副傷病		重症度等						
MD C	コード	分類名	ICD名称	ICD コード	フラ グ	年齢、出生 時体重	手術分岐	対 応 コ ド	フラ グ	点数表名称	区 分 番 号 等	対 応 コ ド	フラ グ	処置等名称	区 分 番 号 等	対 応 コ ド	フラ グ	処置等名称	区 分 番 号 等	対 応 コ ド	フラ グ	疾患名	疾患 コード またはICD コード	フラ グ	重症度 等		
04	0310	その他の呼吸器の障害	その他の二次性<続発性>肺高血圧(症) 肺性心疾患、詳細不明 処置後呼吸器障害、他に分類されないもの 間質性気腫 代償性肺気腫 肺のその他の障害 その他の明示された呼吸器障害 呼吸器障害、詳細不明 他に分類されるその他の疾患における呼吸器障害	I272 I279 J95\$ J982 J983 J984 J988 J989 J998			99 99 手術なし 97 01 気管・気管支ステント留置術 97 97 97 97			手術なし 気管・気管支ステント留置術 その他のKコード	K508-2 その他のKコード	1	1	人工呼吸	J045\$												
05	0010	心臓の悪性腫瘍	心臓の悪性新生物	C380			99 99 手術なし 97 01 心腫瘍摘出術、心腔内粘液腫摘出術 97 97 97 97			手術なし 心腫瘍摘出術、心腔内粘液腫摘出術 その他のKコード	K544\$ その他のKコード	1	1	心臓カテーテル法による諸検査(一連の検査について)	D206\$	1	8	化学療法									
05	0020	心臓の良性腫瘍	心臓の良性新生物	D151			手術なし 99 99 手術なし その他の手術あり 心腫瘍摘出術、心腔内粘液腫摘出術			手術なし 97 97 97 97 心腫瘍摘出術、心腔内粘液腫摘出術 その他のKコード	K544\$ その他のKコード	1	1	心臓カテーテル法による諸検査(一連の検査について)	D206\$	1	8	化学療法									
05	0030	急性心筋梗塞、再発性心筋梗塞	急性心筋梗塞 再発性心筋梗塞 その他の急性虚血性心疾患	I21\$ I22\$ I24\$			手術なし 99 99 手術なし その他の手術あり 経皮的冠動脈ステント留置術等 経皮的冠動脈粥腫切除術 経皮的冠動脈形成術(高速回転式経皮経管アテクトミーカテーテルによるもの) 経皮的冠動脈形成術 冠動脈内血栓溶解療法 冠動脈、大動脈バイパス移植術(人工心臓を使用しないもの)等 02 03 冠動脈、大動脈バイパス移植術			手術なし 97 97 97 97 経皮的冠動脈ステント留置術等 経皮的冠動脈粥腫切除術 経皮的冠動脈形成術(高速回転式経皮経管アテクトミーカテーテルによるもの) 経皮的冠動脈形成術 冠動脈内血栓溶解療法 冠動脈、大動脈バイパス移植術(人工心臓を使用しないもの) 02 03 冠動脈、大動脈バイパス移植術	K549 K547 K548 K546 K550 K552-2\$ K552\$	1	1	心臓カテーテル法による諸検査(一連の検査について)	D206\$	4	5	体外ベースメーキング	K596	1	1	肺炎、急性気管支炎、急性細気管支炎	040080	0	初回		
										その他のKコード		1	1	大動脈バルーンポンピング法(IABP法)(1日につき)	K600\$	1	1	頸脈性不整脈	050070	1	再手術						
												1	1	人工心臓(1日につき)+補助循環+補助循環加算	K601\$	1	1	貧血(その他)	130090								
												1	1	経皮的冠動脈補助法(1日につき)	K602\$	1	1	手術・処置等の合併症	180040								
												1	1	補助人工心臓(1日につき)	K603\$	1	1	ショック、他に分類されないもの	R57\$								
												1	1	埋込型補助人工心臓	K604\$												
												3	9	tPA													
												2	4	シンチグラム	E100\$												
												2	4	SPECT	E101												

診断群分類			医療資源を最も投入した傷病名		年齢、出生時体重等		手術				手術・処置等1				手術・処置等2				副傷病		重症度等						
MD C	コード	分類名	ICD名称	ICD コード	コ ド	フラ グ	年齢、出生 時体重	手術分岐	対 応 コ ド	フラ グ	点数表名称	区 分 番 号 等	対 応 コ ド	フラ グ	処置等名称	区 分 番 号 等	対 応 コ ド	フラ グ	処置等名称	区 分 番 号 等	対 応 コ ド	フラ グ	疾患名	疾患 コード またはICD コード	フラ グ	重症度 等	
								心室瘤切除術(梗塞切除を含む。) 単独のもの等	01	01	心室瘤切除術(梗塞切除を含む。) 単独のもの	K5531					1	3	人工腎臓	J0382							
								心室瘤切除術(梗塞切除を含む。) 冠動脈血行再建術(1吻合)を伴うもの	01	01	心室瘤切除術(梗塞切除を含む。) 冠動脈血行再建術(1吻合)を伴うもの	K5532															
								心室瘤切除術(梗塞切除を含む。) 冠動脈血行再建術(2吻合以上)を伴うもの	01	01	心室瘤切除術(梗塞切除を含む。) 冠動脈血行再建術(2吻合以上)を伴うもの	K5533															
05	0040	急性心筋梗塞の続発性合併症	急性心筋梗塞の続発合併症	I23\$				手術なし	99	99	手術なし		1	1	心臓カテーテル法による諸検査(一連の検査について)	D206\$		1	9	tPA							
			心(臓)中隔欠損(症)、後天性	I510				その他の手術あり	97	02	弁形成術	K554\$						1	5	体外ベースメーキング	K596						
								弁置換術	97	02	弁置換術	K555\$							1	5	大動脈バルーンパンピング法(IABP法)(1日につき)	K600\$					
								冠動脈、大動脈バイパス移植術	97	03	冠動脈、大動脈バイパス移植術	K552\$							1	5	人工心臓(1日につき)+補助循環	K601\$					
								心室瘤切除術(梗塞切除を含む。)	97	03	心室瘤切除術(梗塞切除を含む。)	K553\$							1	5	経皮的肺補助法(1日につき)	K602\$					
								心室中隔欠損閉鎖術	97	03	心室中隔欠損閉鎖術	K576\$							1	5	補助人工心臓(1日につき)	K603\$					
								冠動脈形成術(血栓内膜摘除)	97	04	冠動脈形成術(血栓内膜摘除)	K551\$							1	5	埋込型補助人工心臓	K604\$					
								その他のKコード	97	97	その他のKコード								1	4	シンチグラム	E100\$					
								左室形成術、心室中隔穿孔閉鎖術、左室自由壁破裂修復術	01	01	左室形成術、心室中隔穿孔閉鎖術、左室自由壁破裂修復術	K553-2\$							1	4	SPECT	E101					
																		1	3	人工腎臓	J0382						
05	0050	狭心症、慢性虚血性心疾患	狭心症	I20\$				手術なし	99	99	手術なし		1	1	心臓カテーテル法による諸検査(一連の検査について)	D206\$		4	5	体外ベースメーキング	K596	1	1	脳梗塞	010060	0	初回
			慢性虚血性心疾患	I25\$				その他の手術あり	97	97	その他のKコード							4	5	大動脈バルーンパンピング法(IABP法)(1日につき)	K600\$	1	1	頻脈性不整脈	050070	1	再手術
								経皮的冠動脈ステント留置術等	03	05	経皮的冠動脈ステント留置術等	K549						4	5	人工心臓(1日につき)+補助循環	K601\$	1	1	心不全	050130		
								経皮的冠動脈形成術(高速回転式経皮経管アテレクトミーカテーテルによるもの)	03	06	経皮的冠動脈形成術(高速回転式経皮経管アテレクトミーカテーテルによるもの)	K548						4	5	経皮的肺補助法(1日につき)	K602\$	1	1	手術・処置等の合併症	180040		
								経皮的冠動脈粥腫切除術	03	07	経皮的冠動脈粥腫切除術	K547						4	5	補助人工心臓(1日につき)	K603\$	1	1	ショック、他に分類されないもの	R57\$		
								経皮的冠動脈形成術	03	08	経皮的冠動脈形成術	K546						4	5	埋込型補助人工心臓	K604\$						
								冠動脈、大動脈バイパス移植術(人工心臓を使用しないもの)等	02	02	冠動脈、大動脈バイパス移植術(人工心臓を使用しないもの)等	K552-2\$						3	9	tPA							
								冠動脈、大動脈バイパス移植術	02	03	冠動脈、大動脈バイパス移植術	K552\$							2	4	シンチグラム	E100\$					
								冠動脈形成術(血栓内膜摘除)	02	04	冠動脈形成術(血栓内膜摘除)	K551\$							2	4	SPECT	E101					
								心室瘤切除術(梗塞切除を含む。) 単独のもの等	01	01	心室瘤切除術(梗塞切除を含む。) 単独のもの	K5531							1	3	人工腎臓	J0382					
								心室瘤切除術(梗塞切除を含む。) 冠動脈血行再建術(1吻合)を伴うもの	01	01	心室瘤切除術(梗塞切除を含む。) 冠動脈血行再建術(1吻合)を伴うもの	K5532															
								心室瘤切除術(梗塞切除を含む。) 冠動脈血行再建術(2吻合以上)を伴うもの	01	01	心室瘤切除術(梗塞切除を含む。) 冠動脈血行再建術(2吻合以上)を伴うもの	K5533															
05	0060	心筋症	閉塞性肥大型心筋症	I421				手術なし	99	99	手術なし		1	1	心臓カテーテル法による諸検査(一連の検査について)	D206\$		4	5	体外ベースメーキング	K596						
			その他の肥大型心筋症	I422				手術あり	97	01	弁形成術	K554\$						4	5	大動脈バルーンパンピング法(IABP法)(1日につき)	K600\$						
			心内膜心筋(好酸性)疾患	I423					97	01	弁置換術	K555\$						4	5	人工心臓(1日につき)+補助循環	K601\$						
			心内膜線維弾性症	I424					97	02	心室瘤切除術(梗塞切除を含む。) 単独のもの	K5531						4	5	経皮的肺補助法(1日につき)	K602\$						
			その他の拘束型心筋症	I425					97	03	大動脈弁下狭窄切除術(線維性、筋肥厚性を含む。)	K557-2						4	5	補助人工心臓(1日につき)	K603\$						

診断分類			医療資源を最も投入した傷病名		年齢、出生時体重等		手術				手術・処置等1				手術・処置等2				副傷病		重症度等					
MD C	コード	分類名	ICD コード	ICD コード	コ ド	年 齢、出 生時 体 重	手術 分 岐	対 応 コ ド	フ ラ グ	点 数 表 名 称	区 分 番 号 等	対 応 コ ド	フ ラ グ	処 置 等 名 称	区 分 番 号 等	対 応 コ ド	フ ラ グ	処 置 等 名 称	区 分 番 号 等	対 応 コ ド	フ ラ グ	疾 患 名	疾 患 コ ード ま た は ICD コ ード	フ ラ グ	重 症 度 等	
			アルコール性心筋症	1426					97 04	経皮的カテーテル心筋焼灼術	K595					4 5	埋込型補助人工心臓	K604\$								
			薬物およびその他の外的因子による心筋症	1427					97 04	経皮的中隔心筋焼灼術	K595-2					2 4	シンテグラム	E100\$								
			その他の心筋症	1428					97 05	ペースメーカー移植術	K597\$					2 4	SPECT	E101								
			心筋症、詳細不明	1429					97 05	ペースメーカー交換術	K597-2					1 3	人工腎臓	J0382								
			他に分類される疾患における心筋症	143\$					97 05	両心室ペースメーカー移植術	K598															
			心筋変性(症)	1515					97 05	埋込型除細動器移植術	K599															
									97 05	埋込型除細動器交換術	K599-2															
									97 05	両室ベising機能付き埋込型除細動器移植術	K599-3															
									97 05	両室ベising機能付き埋込型除細動器交換術	K599-4															
									97 97	その他のKコード																
05	0065	拡張型心筋症	拡張型心筋症	1420			手術なし	99 99	手術なし			1 1	1	心臓カテーテル法による諸検査(一連の検査について)	D206\$	4 5	体外ペースメーカー	K596	1 1	徐脈性不整脈	050210					
							手術あり	97 01	心室瘤切除術(梗塞切除を含む。) 単独のもの	K5531						4 5	大動脈バルーンパ	K600\$								
								97 02	弁形成術	K554\$						4 5	人工心臓(1日につ	K601\$								
								97 03	経皮的カテーテル心筋焼灼術	K595						4 5	経皮の心臓補助法	K602\$								
								97 04	ペースメーカー移植術	K597\$						4 5	補助人工心臓(1日	K603\$								
								97 04	ペースメーカー交換術	K597-2						4 5	埋込型補助人工心	K604\$								
								97 04	両心室ペースメーカー移植術	K598					2 4	シンテグラム	E100\$									
								97 04	埋込型除細動器移植術	K599					2 4	SPECT	E101									
								97 04	埋込型除細動器交換術	K599-2					1 3	人工腎臓	J0382									
								97 04	両室ベising機能付き埋込型除細動器移植術	K599-3																
								97 04	両室ベising機能付き埋込型除細動器交換術	K599-4																
								97 97	その他のKコード																	
05	0070	頻脈性不整脈	早期興奮症候群	1456			手術なし	99 99	手術なし			1 1	1	心臓カテーテル法による諸検査(一連の検査について)	D206\$	4 5	体外ペースメーカー	K596	1 1	心筋症	050060					
			発作性頻拍(症)	147\$			その他の手術あり	97 02	不整脈手術	K594\$						4 5	大動脈バルーンパ	K600\$	1 1	心不全	050130					
			心房細動および粗動	148				97 03	ペースメーカー移植術	K597\$						4 5	人工心臓(1日につ	K601\$								
			心室細動および粗動	1490				97 03	ペースメーカー交換術	K597-2						4 5	経皮の心臓補助法	K602\$								
			心房(性)早期脱分極	1491				97 03	埋込型除細動器移植術	K599						4 5	補助人工心臓(1日	K603\$								
			房室接合部早期脱分極	1492				97 03	埋込型除細動器交換術	K599-2						4 5	埋込型補助人工心	K604\$								
			心室性早期脱分極	1493				97 97	その他のKコード							1 3	人工腎臓	J0382								
			その他および詳細不明の早期脱分極	1494			経皮的カテーテル心筋焼灼術	01 01	経皮的カテーテル心筋焼灼術	K595																
			その他の明示された不整脈	1498																						
05	0080	弁膜症	リウマチ性僧帽弁疾患	105\$			手術なし	99 99	手術なし			1 1	1	心臓カテーテル法による諸検査(一連の検査について)	D206\$	4 5	体外ペースメーカー	K596	1 1	頻脈性不整脈	050070	0		初回		
			リウマチ性大動脈弁疾患	106\$			その他の手術あり	97 97		その他のKコード						4 5	大動脈バルーンパ	K600\$	1 1	心不全	050130	1		再手術		
			リウマチ性三尖弁疾患	107\$			経皮的僧帽弁拡張術等	03 05	経皮的僧帽弁拡張術	K599-2						4 5	人工心臓(1日につ	K601\$								
			非リウマチ性僧帽弁障害	134\$				03 05	ペースメーカー移植術	K597\$						4 5	経皮の心臓補助法	K602\$								
			非リウマチ性大動脈弁障害	135\$				03 05	ペースメーカー交換術	K597-2						4 5	補助人工心臓(1日	K603\$								

診断群分類			医療資源を最も投入した傷病名		年齢、出生時体重等		手術				手術・処置等1				手術・処置等2				副傷病		重症度等					
MD C	コード	分類名	ICD名称	ICD コード	コード フラグ	年齢、出生 時体重	手術分岐	対応 コード	フラ グ	点数表名称	区分番号等	対応 コード	フラ グ	処置等名称	区分番 号等	対応 コード	フラ グ	処置等名称	区分 番号等	対応 コード	フラ グ	疾患名	疾患 コードま たはICD コード	フラ グ	重症度 等	
			非リウマチ性三尖弁障害	I36\$				03	05	埋込型除細動器移植術	K599				4	5	埋込型補助人工心臓	K604\$								
			肺動脈弁障害	I37\$			弁置換術等	03	05	埋込型除細動器交換術	K599-2				1	3	人工腎臓	J0382								
							弁置換術等	02	04	弁置換術	K555\$															
							弁置換術等	02	04	弁形成術	K554\$															
							ロス手術(自己肺動脈弁組織による大動脈基部置換術)等	01	01	ロス手術(自己肺動脈弁組織による大動脈基部置換術)	K558															
							大動脈瘤切除術(吻合又は移植を含む。)上行大動脈(大動脈弁置換(形成)及び冠動脈再建を伴うもの)	01	02	大動脈瘤切除術(吻合又は移植を含む。)上行大動脈(大動脈弁置換(形成)及び冠動脈再建を伴うもの)	K5601															
							弁輪拡大術を伴う大動脈弁置換術	01	03	弁輪拡大術を伴う大動脈弁置換術	K557-3															
05	0085	連合弁膜症	連合弁膜症	I08\$			手術なし	99	99	手術なし		1	1	心臓カテーテル法による諸検査(一連の検査について)	D206\$										0	初回
							その他の手術あり	97	07	ペースメーカー移植術	K597\$														1	再手術
								97	07	ペースメーカー交換術	K597-2															
								97	07	埋込型除細動器移植術	K599															
								97	07	埋込型除細動器交換術	K599-2															
							弁置換術 3弁のもの等	01	01	弁置換術 3弁のもの	K5553															
								01	02	弁置換術 2弁のもの	K5552															
								01	03	弁置換術 1弁のもの	K5551															
								01	03	弁輪拡大術を伴う大動脈弁置換術	K557-3															
								01	04	弁形成術 1弁のもの	K5541															
								01	05	弁形成術 2弁のもの	K5542															
								01	05	弁形成術 3弁のもの	K5543															
								01	06	ロス手術(自己肺動脈弁組織による大動脈基部置換術)	K558															
05	0090	心内膜炎	急性および亜急性心内膜炎	I33\$			手術なし	99	99	手術なし		1	1	心臓カテーテル法による諸検査(一連の検査について)	D206\$										0	初回
			心内膜炎、弁膜不詳	I38			手術あり	97	01	弁置換術 1弁のもの	K5551														1	再手術
								97	02	弁置換術 2弁のもの	K5552															
								97	03	弁置換術 3弁のもの	K5553															
								97	04	弁形成術 1弁のもの	K5541															
								97	05	弁形成術 2弁のもの	K5542															
								97	05	弁形成術 3弁のもの	K5543															
								97	06	ロス手術(自己肺動脈弁組織による大動脈基部置換術)	K558															
								97	07	大動脈瘤切除術(吻合又は移植を含む。)上行大動脈(大動脈弁置換(形成)及び冠動脈再建を伴うもの)	K5601															
								97	08	ペースメーカー移植術	K597\$															
								97	08	ペースメーカー交換術	K597-2															
								97	08	埋込型除細動器移植術	K599															
								97	08	埋込型除細動器交換術	K599-2															
								97	97	その他のKコード																
05	0100	心筋炎	急性心筋炎	I40\$			手術なし	99	99	手術なし		1	1	心臓カテーテル法による諸検査(一連の検査について)	D206\$											

診断群分類			医療資源を最も投入した傷病名		年齢、出生時体重等		手術				手術・処置等1				手術・処置等2				副傷病		重症度等						
MD C	コード	分類名	ICD コード	ICD コード	コ ド	フラ グ	年齢、出生 時体重	手術分岐	対 応 コ ド	フラ グ	点数表名称	区 分 番 号 等	対 応 コ ド	フラ グ	処置等名称	区 分 番 号 等	対 応 コ ド	フラ グ	処置等名称	区 分 番 号 等	対 応 コ ド	フラ グ	疾患名	疾患 コード またはICD コード	フラ グ	重症度 等	
			他に分類される疾患における心筋炎	I41\$				手術あり	97	01	ペースメーカー移植術	K597\$					1	5	大動脈バルーンパ ンピング法(IABP 法)(1日につき)	K600\$							
			心筋炎、詳細不明	I514					97	01	ペースメーカー交換術	K597-2					1	5	人工心臓(1日につ き)+補助循環	K601\$ +補助 循環 加算							
									97	01	埋込型除細動器移植術	K599					1	5	経皮的な心臓補助法 (1日につき)	K602\$							
									97	01	埋込型除細動器交換術	K599-2					1	5	補助人工心臓(1日 につき)	K603\$							
									97	97	その他のK コード						1	5	埋込型補助人工心 臓	K604\$							
									1	3	人工腎臓						1	3	人工腎臓	J0382							
05	0110	急性心膜炎	急性リウマチ性心膜炎	I010	00	0	6歳以上	手術なし	99	99	手術なし		1	1	心臓カテーテル法による諸検査(一連の検 査について)	D206\$	1	5	体外ペースメーカー キ	K596							
			その他の急性リウマチ性心疾患	I018	06	1	6歳未満	手術あり	97	01	心臓切開術	K539					1	5	大動脈バルーンパ ンピング法(IABP 法)(1日につき)	K600\$							
			急性心膜炎	I30\$					97	02	ペースメーカー移植術	K597\$					1	5	人工心臓(1日につ き)+補助循環	K601\$ +補助 循環 加算							
			心臓のその他の明示された疾患	I318					97	02	ペースメーカー交換術	K597-2					1	5	経皮的な心臓補助法 (1日につき)	K602\$							
			他に分類される疾患における心膜炎	I32\$					97	02	埋込型除細動器移植術	K599					1	5	補助人工心臓(1日 につき)	K603\$							
									97	02	埋込型除細動器交換術	K599-2					1	5	埋込型補助人工心 臓	K604\$							
									97	97	その他のK コード						1	3	人工腎臓	J0382							
05	0120	収縮性心膜炎	慢性癒着性心膜炎	I310				手術なし	99	99	手術なし		1	1	心臓カテーテル法による諸検査(一連の検 査について)	D206\$	1	5	体外ペースメーカー キ	K596							
			慢性収縮性心膜炎	I311				手術あり	97	01	収縮性心膜炎手術	K540					1	5	大動脈バルーンパ ンピング法(IABP 法)(1日につき)	K600\$							
									97	02	ペースメーカー移植術	K597\$					1	5	人工心臓(1日につ き)+補助循環	K601\$ +補助 循環 加算							
									97	02	ペースメーカー交換術	K597-2					1	5	経皮的な心臓補助法 (1日につき)	K602\$							
									97	02	埋込型除細動器移植術	K599					1	5	補助人工心臓(1日 につき)	K603\$							
									97	02	埋込型除細動器交換術	K599-2					1	5	埋込型補助人工心 臓	K604\$							
									97	97	その他のK コード						1	3	人工腎臓	J0382							
05	0130	心不全	心不全	I50\$					99	99	手術なし		1	1	心臓カテーテル法による諸検査(一連の検 査について)	D206\$	4	5	体外ペースメーカー キ	K596	1	1	肺炎、急性気管 支炎、急性細気 管支炎	040080			
									97	01	弁置換術	K555\$					4	5	大動脈バルーンパ ンピング法(IABP 法)(1日につき)	K600\$	1	1	呼吸不全(その 他)	040130			
									97	02	弁形成術	K554\$					4	5	人工心臓(1日につ き)+補助循環	K601\$ +補助 循環 加算	1	1	拡張型心筋症	050065			
									97	03	心室瘤切除術(梗塞切除を含む。) 単独のもの	K5531					4	5	経皮的な心臓補助法 (1日につき)	K602\$							
									97	04	経皮的なカテーテル心筋焼灼術	K595					4	5	補助人工心臓(1日 につき)	K603\$							
									97	05	ペースメーカー移植術	K597\$					4	5	埋込型補助人工心 臓	K604\$							
									97	05	ペースメーカー交換術	K597-2					2	4	シンチグラム	E100\$							
									97	05	両心室ペースメーカー移植術	K598					2	4	SPECT	E101							
									97	05	埋込型除細動器移植術	K599					1	3	人工腎臓	J0382							
									97	05	埋込型除細動器交換術	K599-2															
									97	05	両室ペースメーカー機能付き埋込型除細動器移植術	K599-3															
									97	05	両室ペースメーカー機能付き埋込型除細動器交換術	K599-4															

診断群分類			医療資源を最も投入した傷病名		年齢、出生時体重等		手術				手術・処置等1				手術・処置等2				副傷病		重症度等				
MD C	コード	分類名	ICD名称	ICD コード	コ ラ グ	年齢、出生 時体重	手術分岐	対 応 コ ド	フ ラ グ	点数表名称	区 分 番 号 等	対 応 コ ド	フ ラ グ	処置等名称	区 分 番 号 等	対 応 コ ド	フ ラ グ	処置等名称	区 分 番 号 等	対 応 コ ド	フ ラ グ	疾患名	疾患 コード またはICD コード	フ ラ グ	重症度 等
								97	97	その他のK コード															
05	0140	高血圧性疾患	本態性(原発性<一次性>)高血圧(症) 高血圧性心疾患 高血圧性心腎疾患	I10 I11\$ I13\$				99	99	手術なし		1	1	心臓カテーテル法による諸検査(一連の検査について)	D206\$		1	5	体外ベースメーキング	K596\$					
								97	97	手術あり								1	5	大動脈バルーンパンピング法(IABP法)(1日につき)	K600\$				
																		1	5	人工心臓(1日につき)+補助循環	K601\$ +補助循環				
																		1	5	経皮的な心臓補助法(1日につき)	K602\$				
																		1	5	補助人工心臓(1日につき)	K603\$				
																		1	5	埋込型補助人工心臓	K604\$				
																		1	3	人工腎臓	J0382				
05	0161	解離性大動脈瘤	大動脈の解離[各部位]	I710			手術なし	99	99	手術なし		1	2	心臓カテーテル法による諸検査(一連の検査について)	D206\$		4	5	体外ベースメーキング	K596\$	1	1	脳梗塞	010060	
							その他の手術あり	97	10	冠動脈、大動脈バイパス移植術	K552\$							4	5	大動脈バルーンパンピング法(IABP法)(1日につき)	K600\$	1	1	頻脈性不整脈	050070
								97	10	弁形成術	K554\$							4	5	人工心臓(1日につき)+補助循環	K601\$ +補助循環	1	1	敗血症	180010
								97	10	弁置換術	K555\$							4	5	経皮的な心臓補助法(1日につき)	K602\$				
								97	97	その他のK コード								4	5	補助人工心臓(1日につき)	K603\$				
							ステントグラフト内挿術	04	09	ステントグラフト内挿術	K561\$							4	5	埋込型補助人工心臓	K604\$				
							大動脈瘤切除術(吻合又は移植を含む。)腹部大動脈(分枝血管の再建を伴うもの)等	03	07	大動脈瘤切除術(吻合又は移植を含む。)腹部大動脈(分枝血管の再建を伴うもの)	K5607							1	3	人工腎臓	J0382				
							大動脈瘤切除術(吻合又は移植を含む。)胸腹部大動脈等	03	08	大動脈瘤切除術(吻合又は移植を含む。)腹部大動脈(その他のもの)	K5608														
							大動脈瘤切除術(吻合又は移植を含む。)胸腹部大動脈等	02	04	大動脈瘤切除術(吻合又は移植を含む。)胸腹部大動脈	K5606														
							大動脈瘤切除術(吻合又は移植を含む。)上行大動脈(大動脈弁置換(形成)及び冠動脈再建を伴うもの)及び弓部大動脈の同時手術等	02	06	大動脈瘤切除術(吻合又は移植を含む。)下行大動脈	K5605														
							大動脈瘤切除術(吻合又は移植を含む。)上行大動脈(大動脈弁置換(形成)及び冠動脈再建を伴うもの)及び弓部大動脈の同時手術等	01	01	大動脈瘤切除術(吻合又は移植を含む。)上行大動脈(大動脈弁置換(形成)及び冠動脈再建を伴うもの)及び弓部大動脈の同時手術	K5604														
								01	02	大動脈瘤切除術(吻合又は移植を含む。)弓部大動脈	K5603														
								01	03	大動脈瘤切除術(吻合又は移植を含む。)上行大動脈(大動脈弁置換(形成)及び冠動脈再建を伴うもの)	K5601														
								01	05	大動脈瘤切除術(吻合又は移植を含む。)上行大動脈(その他のもの)	K5602														
05	0162	破裂性大動脈瘤	胸部大動脈瘤、破裂性 腹部大動脈瘤、破裂性 胸腹部大動脈瘤、破裂性 部位不明の大動脈瘤、破裂性	I711 I713 I715 I718			手術なし	99	99	手術なし							4	5	体外ベースメーキング	K596\$	1	1	狭心症、慢性虚血性心疾患	050050	
							その他の手術あり	97	10	冠動脈、大動脈バイパス移植術	K552\$							4	5	大動脈バルーンパンピング法(IABP法)(1日につき)	K600\$				
								97	10	弁形成術	K554\$							4	5	人工心臓(1日につき)+補助循環	K601\$ +補助循環				
								97	10	弁置換術	K555\$							4	5	経皮的な心臓補助法(1日につき)	K602\$				
								97	97	その他のK コード								4	5	補助人工心臓(1日につき)	K603\$				
							ステントグラフト内挿術	04	09	ステントグラフト内挿術	K561\$							4	5	埋込型補助人工心臓	K604\$				

診断群分類			医療資源を最も投入した傷病名		年齢、出生時体重等		手術				手術・処置等1				手術・処置等2				副傷病		重症度等							
MD C	コード	分類名	ICD名称	ICD コード	コ ド	フラ グ	年齢、出生 時体重	手術分岐	対 応 コ ド	フラ グ	点数表名称	区 分 番 号 等	対 応 コ ド	フラ グ	処置等名称	区 分 番 号 等	対 応 コ ド	フラ グ	処置等名称	区 分 番 号 等	対 応 コ ド	フラ グ	疾患名	疾患 コード またはICD コード	フラ グ	重症度 等		
								大動脈瘤切除術(吻合 又は移植を含む。) 腹 部大動脈(分枝血管の 再建を伴うもの)等	03	07	大動脈瘤切除術(吻合又は移植を含む。) 腹部 大動脈(分枝血管の再建を伴うもの)	K5607			1	3	人工腎臓	J0382										
								大動脈瘤切除術(吻合 又は移植を含む。) 腹 部大動脈(分枝血管の 再建を伴うもの)等	03	08	大動脈瘤切除術(吻合又は移植を含む。) 腹部 大動脈(その他のもの)	K5608																
								大動脈瘤切除術(吻合 又は移植を含む。) 胸 腹部大動脈等	02	04	大動脈瘤切除術(吻合又は移植を含む。) 胸腹 部大動脈	K5606																
								大動脈瘤切除術(吻合 又は移植を含む。) 下 行大動脈	02	06	大動脈瘤切除術(吻合又は移植を含む。) 下行 大動脈	K5605																
								大動脈瘤切除術(吻合 又は移植を含む。) 上 行大動脈(大動脈弁置 換(形成)及び冠動脈再 建を伴うもの)及び弓部 大動脈の同時手術等	01	01	大動脈瘤切除術(吻合又は移植を含む。) 上行 大動脈(大動脈弁置換(形成)及び冠動脈再建を 伴うもの)及び弓部大動脈の同時手術	K5604																
								大動脈瘤切除術(吻合 又は移植を含む。) 弓 部大動脈	01	02	大動脈瘤切除術(吻合又は移植を含む。) 弓部 大動脈	K5603																
								大動脈瘤切除術(吻合 又は移植を含む。) 上 行大動脈(大動脈弁置 換(形成)及び冠動脈再 建を伴うもの)	01	03	大動脈瘤切除術(吻合又は移植を含む。) 上行 大動脈(大動脈弁置換(形成)及び冠動脈再建を 伴うもの)	K5601																
								大動脈瘤切除術(吻合 又は移植を含む。) 上 行大動脈(大動脈弁置 換(形成)及び冠動脈再 建を伴うもの)及び弓部 大動脈の同時手術等	01	05	大動脈瘤切除術(吻合又は移植を含む。) 上行 大動脈(その他のもの)	K5602																
05	0163	非破裂性大動脈 瘤、腸骨動脈瘤	胸部大動脈瘤、破裂の記載がないもの	1712				手術なし	99	99	手術なし		1	2	心臓カテーテル法による諸検査(一連の検 査について)	D206\$	4	5	体外ベースメーキン グ	K596	1	1	心不全	050130				
			腹部大動脈瘤、破裂の記載がないもの	1714				その他の手術あり	97	10	冠動脈、大動脈バイパス移植術	K552\$						4	5	大動脈バルーンバ ンピング法(IABP 法)(1日につき)	K600\$	1	1	敗血症	180010			
			胸腹部大動脈瘤、破裂の記載がないもの	1716				97	10	弁形成術	K554\$							4	5	人工心臓(1日につ き)+補助循環	K601\$ +補助 循環 加算	1	1	ショック、他に分 類されないもの	R57\$			
			部位不明の大動脈瘤、破裂の記載が ないもの	1719				97	10	弁置換術	K555\$							4	5	経皮的心臓補助法 (1日につき)	K602\$							
			腸骨動脈瘤	1723				97	97	その他のK コード	K561\$							4	5	補助人工心臓(1日 につき)	K603\$							
								ステントグラフト内挿術	04	09	ステントグラフト内挿術	K561\$							4	5	埋込型補助人工心 臓	K604\$						
								大動脈瘤切除術(吻合 又は移植を含む。) 腹 部大動脈(分枝血管の 再建を伴うもの)等	03	07	大動脈瘤切除術(吻合又は移植を含む。) 腹部 大動脈(分枝血管の再建を伴うもの)	K5607			1	3	人工腎臓	J0382										
								大動脈瘤切除術(吻合 又は移植を含む。) 腹 部大動脈(その他のもの)	03	08	大動脈瘤切除術(吻合又は移植を含む。) 腹部 大動脈(その他のもの)	K5608																
								大動脈瘤切除術(吻合 又は移植を含む。) 胸 腹部大動脈等	02	04	大動脈瘤切除術(吻合又は移植を含む。) 胸腹 部大動脈	K5606																
								大動脈瘤切除術(吻合 又は移植を含む。) 下 行大動脈	02	06	大動脈瘤切除術(吻合又は移植を含む。) 下行 大動脈	K5605																
								大動脈瘤切除術(吻合 又は移植を含む。) 上 行大動脈(大動脈弁置 換(形成)及び冠動脈再 建を伴うもの)及び弓部 大動脈の同時手術等	01	01	大動脈瘤切除術(吻合又は移植を含む。) 上行 大動脈(大動脈弁置換(形成)及び冠動脈再建を 伴うもの)及び弓部大動脈の同時手術	K5604																
								大動脈瘤切除術(吻合 又は移植を含む。) 弓 部大動脈	01	02	大動脈瘤切除術(吻合又は移植を含む。) 弓部 大動脈	K5603																
								大動脈瘤切除術(吻合 又は移植を含む。) 上 行大動脈(大動脈弁置 換(形成)及び冠動脈再 建を伴うもの)	01	03	大動脈瘤切除術(吻合又は移植を含む。) 上行 大動脈(大動脈弁置換(形成)及び冠動脈再建を 伴うもの)	K5601																
								大動脈瘤切除術(吻合 又は移植を含む。) 上 行大動脈(大動脈弁置 換(形成)及び冠動脈再 建を伴うもの)及び弓部 大動脈の同時手術等	01	05	大動脈瘤切除術(吻合又は移植を含む。) 上行 大動脈(その他のもの)	K5602																
05	0170	閉塞性動脈疾患	大動脈のアテローム<じゅく<粥> >硬化(症)	1700				手術なし	99	99	手術なし		1	2	心臓カテーテル法による諸検査(一連の検 査について)	D206\$	4	5	体外ベースメーキン グ	K596	1	1	頻脈性不整脈	050070				
			(四)肢の動脈のアテローム<じゅく< >粥>状>硬化(症)	1702				その他の手術あり	97	97	その他のK コード							4	5	大動脈バルーンバ ンピング法(IABP 法)(1日につき)	K600\$	1	1	貧血(その他)	130090			
			その他の動脈のアテローム<じゅく< >粥>状>硬化(症)	1708				四肢の血管拡張術・血 栓除去術	03	02	四肢の血管拡張術・血栓除去術	K616						4	5	人工心臓(1日につ き)+補助循環	K601\$ +補助 循環 加算	1	1	手術・処置等の 合併症	180040			

診断群分類			医療資源を最も投入した傷病名		年齢、出生時体重等		手術				手術・処置等1				手術・処置等2				副傷病		重症度等						
MD C	コード	分類名	ICD コード	ICD コード	フラ グ	年齢、出生 時体重	手術 分岐	対 応 コ ド	フラ グ	点数表名称	区 分 番 号 等	対 応 コ ド	フラ グ	処置等名称	区 分 番 号 等	対 応 コ ド	フラ グ	処置等名称	区 分 番 号 等	対 応 コ ド	フラ グ	疾患名	疾患 コード またはICD コード	フラ グ	重症度 等		
			全身性および詳細不明のアテロームく じゆく<粥>状>硬化(症)	1709			四肢切断術 上腕、前 腕、手、大腿、下腿、足 等	02	03	四肢切断術 上腕、前腕、手、大腿、下腿、足	K0842							4	5	経皮的肺補助法 (1日につき)	K602\$	1	1	えく壤>疽、他 に分類されない もの	R02		
			頰動脈瘤	1720				02	06	四肢切断術 指(手、足)	K0843							4	5	補助人工心臓(1日 につき)	K603\$	1	1	ショック、他に分 類されないもの	R57\$		
			上肢の動脈瘤	1721				02	07	四肢関節離断術	K085\$							4	5	埋込型補助人工心 臓	K604\$						
			下肢の動脈瘤	1724				02	08	断端形成術(軟部形成のみのもの)	K086\$							1	4	血漿交換療法	J039						
			その他の末梢血管疾患	173\$				02	09	断端形成術(骨形成を要するもの)	K087\$							1	3	人工腎臓	J0382						
			腹部大動脈の塞栓症および血栓症	1740				02	11	分層植皮術	K013\$																
			その他および部位不明の大動脈の塞 栓症および血栓症	1741				02	11	全層植皮術	K013-2\$																
			上肢の動脈の塞栓症および血栓症	1742				02	12	皮弁作成術、移動術、切断術、遷延皮弁術	K015\$																
			下肢の動脈の塞栓症および血栓症	1743				02	13	動脈(皮)弁術、筋(皮)弁術	K016																
			詳細不明の(四)肢の動脈の塞栓症お よび血栓症	1744				02	14	遊離皮弁術(顕微鏡下血管柄付きのもの)	K017																
			腸骨動脈の塞栓症および血栓症	1745				02	15	交感神経節切除術 胸部	K1962																
			その他の動脈の塞栓症および血栓症	1748				01	01	血管移植術、バイパス移植術 等	K614\$																
			詳細不明の動脈の塞栓症および血栓 症	1749				01	04	動脈形成術、吻合術 その他の動脈	K6105																
								01	05	動脈形成術、吻合術 指(手、足)の動脈	K6104																
05	0180	静脈・リンパ管疾 患	静脈炎および血栓(性)静脈炎	180\$			手術なし	99	99	手術なし		1	2	心臓カテーテル法による諸検査(一連の検 査について)	D206\$			1	5	体外ベースメーキン グ	K596	1	1	肺塞栓症	050190		
			遊走性血栓(性)静脈炎	1821			その他の手術あり	97	02	静脈血栓摘出術	K619\$								1	5	大動脈バルーンパ ンピング法(IABP 法)(1日につき)	K600\$	1	1	2型糖尿病(糖 尿病性ケトアシ ドローシスを除く。)	100070	
			その他の明示された静脈の塞栓症およ び血栓症	1828				97	02	総腸骨静脈及び股静脈血栓除去術	K619-2								1	5	人工心臓(1日につ き)+補助循環 +補助 循環 加算	K601\$					
			部位不明の静脈の塞栓症および血栓 症	1829				97	03	静脈形成術、吻合術 指(手、足)の静脈	K6233								1	5	経皮的肺補助法 (1日につき)	K602\$					
			潰瘍を伴う下肢の静脈瘤	1830				97	04	静脈形成術、吻合術 その他の静脈	K6234								1	5	補助人工心臓(1日 につき)	K603\$					
			炎症を伴う下肢の静脈瘤	1831				97	06	分層植皮術	K013\$								1	5	埋込型補助人工心 臓	K604\$					
			潰瘍および炎症の両者を伴う下肢の静 脈瘤	1832				97	06	全層植皮術	K013-2\$								1	3	人工腎臓	J0382					
			潰瘍または炎症を伴わない下肢の静脈 瘤	1839				97	07	皮弁作成術、移動術、切断術、遷延皮弁術	K015\$																
			その他の明示された部位の静脈瘤	1868				97	08	動脈(皮)弁術、筋(皮)弁術	K016																
			静脈炎後症候群	1870				97	09	遊離皮弁術(顕微鏡下血管柄付きのもの)	K017																
			静脈機能不全(症)(慢性)(末梢)	1872				97	10	交感神経節切除術 胸部	K1962																
			静脈のその他の明示された障害	1878				97	97	その他のK コード																	
							下肢静脈瘤手術等	01	01	下肢静脈瘤手術	K617\$																
								01	01	大伏在静脈抜去術	K617-2																
								01	01	静脈瘤切除術(下肢以外)	K617-3																
05	0190	肺塞栓症	肺塞栓症	126\$			手術なし	99	99	手術なし		1	2	心臓カテーテル法による諸検査(一連の検 査について)	D206\$			4	5	体外ベースメーキン グ	K596						
			大静脈の塞栓症および血栓症	1822			手術あり	97	01	下大静脈フィルター留置	K620								4	5	大動脈バルーンパ ンピング法(IABP 法)(1日につき)	K600\$					
			空気塞栓症(外傷性)	T790				97	02	静脈血栓摘出術 その他のもの(観血的なもの)	K6192								4	5	人工心臓(1日につ き)+補助循環 +補助 循環 加算	K601\$					
			脂肪塞栓症(外傷性)	T791				97	03	肺動脈塞栓除去術	K592								4	5	経皮的肺補助法 (1日につき)	K602\$					
								97	97	その他のK コード									4	5	補助人工心臓(1日 につき)	K603\$					
																			4	5	埋込型補助人工心 臓	K604\$					
																			3	9	tPA						
																			2	4	シンテグラム	E100\$					

診断群分類			医療資源を最も投入した傷病名			年齢、出生時体重等			手術				手術・処置等1				手術・処置等2				副傷病		重症度等			
MD C	コード	分類名	ICD コード	ICD コード	フラ グ	年齢、出生 時体重	手術分岐	対 応 コ ド	フラ グ	点数表名称	区 分 番 号 等	対 応 コ ド	フラ グ	処置等名称	区 分 番 号 等	対 応 コ ド	フラ グ	処置等名称	区 分 番 号 等	対 応 コ ド	フラ グ	疾患名	疾患 コード またはICD コード	フラ グ	重症度 等	
05	0200	循環器疾患(その他)	急性リウマチ性心内膜炎	I011			手術なし	99	99	手術なし		1	2	心臓カテーテル法による諸検査(一連の検査について)	D206\$	2	4	SPECT	E101							
			急性リウマチ性心筋炎	I012			手術あり	97	01	皮膚、皮下、粘膜下血管腫摘出術(露出部)	K003\$					1	5	体外ペースメーカー	K596							
			急性リウマチ性心疾患、詳細不明	I019				97	02	皮膚、皮下、粘膜下血管腫摘出術(露出部以外)	K004\$					1	5	大動脈バルーンパンピング法(IABP法)(1日につき)	K600\$							
			リウマチ性舞蹈病	I02\$				97	03	分層植皮術	K013\$					1	5	人工心臓(1日につき)+補助循環	K601\$							
			その他のリウマチ性心疾患	I09\$				97	03	全層植皮術	K013-2\$					1	5	経皮的心臓補助法(1日につき)	K602\$							
			その他の明示された動脈の動脈瘤	I728				97	04	皮弁作成術、移動術、切断術、遷延皮弁術	K015\$					1	5	補助人工心臓(1日につき)	K603\$							
			動脈および細動脈のその他の障害	I77\$				97	05	動脈(皮)弁術、筋(皮)弁術	K016					1	5	埋込型補助人工心臓	K604\$							
			低血圧(症)	I95\$				97	06	遊離皮弁術(顕微鏡下血管柄付きのもの)	K017					1	3	人工腎臓	J0382							
			心臓手術に続発するその他の機能障害	I970				97	07	血管塞栓術(頭部、胸腔、腹腔内血管)	K615															
			心臓手術に続発するその他の機能障害	I971				97	97		その他のKコード															
			循環器系の処置後障害、詳細不明	I979																						
			心血管梅毒	I980																						
			他に分類されるその他の感染症および寄生虫症における心血管障害	I981																						
			他に分類される疾患における循環器系のその他の明示された障害	I988																						
			循環器系のその他および詳細不明の障害	I99																						
05	0210	徐脈性不整脈	房室ブロック、第1度	I440			手術なし	99	99	手術なし		1	2	心臓カテーテル法による諸検査(一連の検査について)	D206\$	4	5	大動脈バルーンパンピング法(IABP法)(1日につき)	K600\$	1	1	肺炎、急性気管支炎、急性細気管支炎	040080			
			房室ブロック、第2度	I441			手術あり	97	01	冠動脈、大動脈バイパス移植術 2吻合以上のも	K5522					4	5	人工心臓(1日につき)+補助循環	K601\$	1	1	弁膜症	050080			
			房室ブロック、完全	I442				97	02	ペースメーカー移植術	K597\$					4	5	経皮的心臓補助法(1日につき)	K602\$							
			その他および詳細不明の房室ブロック	I443				97	02	ペースメーカー交換術	K597-2					4	5	補助人工心臓(1日につき)	K603\$							
			左脚前枝ブロック	I444				97	97		その他のKコード					4	5	埋込型補助人工心臓	K604\$							
			左脚後枝ブロック	I445												1	3	人工腎臓	J0382							
			その他および詳細不明の分枝ブロック	I446																						
			左脚ブロック、詳細不明	I447																						
			右脚分枝ブロック	I450																						
			その他および詳細不明の右脚ブロック	I451																						
			二束ブロック	I452																						
			三束ブロック	I453																						
			非特異性心室内ブロック	I454																						
			その他の明示された心ブロック	I455																						
			その他の明示された伝導障害	I458																						
			伝導障害、詳細不明	I459																						
			心停止	I46\$																						
			洞不全症候群	I495																						
			心臓電子器具の機械的合併症	T821																						
05	0340	その他の循環器の障害	心臓血腫、他に分類されないもの	I312			手術なし	99	99	手術なし		1	2	心臓カテーテル法による諸検査(一連の検査について)	D206\$	1	5	体外ペースメーカー	K596							
			心臓滲出液(非炎症性)	I313			手術あり	97	97	手術あり						1	5	大動脈バルーンパンピング法(IABP法)(1日につき)	K600\$							
			心臓の疾患、詳細不明	I319												1	5	人工心臓(1日につき)+補助循環	K601\$							

診断群分類			医療資源を最も投入した傷病名		年齢、出生時体重等		手術				手術・処置等1				手術・処置等2				副傷病		重症度等							
MD C	コード	分類名	ICD コード	ICD コード	コ ード	フ ラ グ	年齢、出生 時体重	手術 分岐	対 応 コ ード	フ ラ グ	点 数 表 名 称	区 分 番 号 等	対 応 コ ード	フ ラ グ	処 置 等 名 称	区 分 番 号 等	対 応 コ ード	フ ラ グ	処 置 等 名 称	区 分 番 号 等	対 応 コ ード	フ ラ グ	疾 患 名	疾 患 コ ード ま た は ICD コ ード	フ ラ グ	重 症 度 等		
			他に分類される疾患における心内膜炎 および心弁膜障害 不整脈、詳細不明	I39\$ I499															1 5 経皮的心臓補助法 (1日につき) 1 5 補助人工心臓(1日につき) 1 5 埋込型補助人工心臓 1 3 人工腎臓	K602\$ K603\$ K604\$ J0382								
			腱索の断裂、他に分類されないもの 乳頭筋の断裂、他に分類されないもの 心臓内血栓症、他に分類されないもの 心血管疾患、詳細不明 心(臓)拡大 その他の診断名不明確な心疾患 心疾患、詳細不明 他に分類される疾患におけるその他の 心臓障害 部位不明の動脈瘤 毛細血管のその他の疾患 毛細血管の疾患、詳細不明 他に分類される疾患における動脈、細 動脈および毛細血管の障害 静脈圧迫 静脈の障害、詳細不明	I511 I512 I513 I516 I517 I518 I519 I52\$ I729 I788 I789 I79\$ I871 I879																								
06	0010	食道の悪性腫瘍 (頸部を含む。)	頸部食道の悪性新生物	C150				手術なし	99	99	手術なし		1	4	分層植皮術	K013\$	3	8	化学療法あり、放 射線療法なし		1	1	肺炎、急性気管 支炎、急性細気 管支炎	040080				
			胸部食道の悪性新生物	C151				その他の手術あり	97	97	その他のK コード	1	4	全層植皮術	K013- 2\$	2	6	放射線療法		1	1	呼吸不全(その 他)	040130					
			腹部食道の悪性新生物	C152				内視鏡的食道粘膜切除 術等	02	06	内視鏡的食道粘膜切除術	K526-2\$	1	4	皮弁作成術、移動術、切断術、遅延皮弁術	K015\$	1	3	人工腎臓	J0382	1	1	肺・縦隔の感 染、膿瘍形成	040150				
			上部食道の悪性新生物	C153				食道腫瘍摘出術 内視鏡によるもの	02	06	食道腫瘍摘出術 内視鏡によるもの	K5261	1	4	動脈(皮)弁術、筋(皮)弁術	K016	1	2	中心静脈注射	G005	1	1	その他の呼吸器 の障害	040310				
			中部食道の悪性新生物	C154				胃瘻造設術(経皮的内視鏡下胃瘻造設術を含 む。)	02	07	胃瘻造設術(経皮的内視鏡下胃瘻造設術を含 む。)	K664	1	4	遊離皮弁術(顕微鏡下血管柄付きのもの)	K017	1	1	人工呼吸	J045\$	1	1	白血球疾患(そ の他)	130070				
			下部食道の悪性新生物	C155				気管・気管支ステント留置術	02	08	気管・気管支ステント留置術	K508-2	1	4	複合組織移植術	K019	1	1	播種性血管内凝 固症候群		1	1	播種性血管内凝 固症候群	130100				
			食道の悪性新生物 食道の境界部病 変	C158				食道狭窄拡張術	02	08	食道狭窄拡張術	K522\$	1	4	粘膜移植術	K021\$	1	1	手術・処置等の 合併症		1	1	手術・処置等の 合併症	180040				
			食道の悪性新生物、部位不明	C159				食道ステント留置術	02	08	食道ステント留置術	K522-2	1	4	動脈形成術、吻合術 その他の動脈	K6105												
			食道の上皮内癌	D001				内視鏡的消化管止血術	02	16	内視鏡的消化管止血術	K654	1	4	静脈形成術、吻合術 その他の静脈	K6234												
			食道悪性腫瘍手術(消 化管再建手術を併施す るもの) 頸部、胸部、腹 部の操作によるもの(胸 腔鏡下によるものを含 む。)等					食道悪性腫瘍手術(消 化管再建手術を併施す るもの) 頸部、胸部、腹 部の操作によるもの(胸 腔鏡下によるものを含 む。)等	01	01	食道悪性腫瘍手術(消化管再建手術を併施する もの) 頸部、胸部、腹部の操作によるもの(胸腔 鏡下によるものを含む。)	K5291																
			食道悪性腫瘍手術(消化管再建手術を併施する もの) 胸部、腹部の操作によるもの					食道悪性腫瘍手術(消化管再建手術を併施する もの) 胸部、腹部の操作によるもの	01	02	食道悪性腫瘍手術(消化管再建手術を併施する もの) 胸部、腹部の操作によるもの	K5292																
			食道悪性腫瘍手術(消化管再建手術を併施する もの) 腹部の操作によるもの					食道悪性腫瘍手術(消化管再建手術を併施する もの) 腹部の操作によるもの	01	03	食道悪性腫瘍手術(消化管再建手術を併施する もの) 腹部の操作によるもの	K5293																
			食道切除後2次的再建術					食道切除後2次的再建術	01	04	食道切除後2次的再建術	K531\$																
			頸部郭清術					頸部郭清術	01	05	頸部郭清術	K469\$																
			食道悪性腫瘍手術(単に切除のみのもの)					食道悪性腫瘍手術(単に切除のみのもの)	01	05	食道悪性腫瘍手術(単に切除のみのもの)	K527\$																
06	0020	胃の悪性腫瘍	胃の悪性新生物	C16\$				手術なし	99	99	手術なし		1	3	脘体尾部腫瘍切除術 膵尾側切除術(腫瘍 摘出術を含む。)	K7021	3	8	化学療法あり、放 射線療法なし		1	1	肺炎、急性気管 支炎、急性細気 管支炎	040080				
			胃の上皮内癌	D002				その他の手術あり	97	97	その他のK コード	1	2	脾摘出術	K711	2	6	放射線療法		1	1	呼吸不全(その 他)	040130					
			内視鏡的胃、十二指腸 ポリープ・粘膜切除術 試験開腹術等					内視鏡的胃、十二指腸 ポリープ・粘膜切除術 試験開腹術等	04	11	内視鏡的胃、十二指腸ポリープ・粘膜切除術	K653\$	1	1	胆嚢摘出術	K672	1	3	人工腎臓	J0382	1	1	ヘルニアの記載 のない腸閉塞	060210				
			試験開腹術等					試験開腹術	03	07	試験開腹術	K636					1	2	中心静脈注射	G005	1	1	腹膜炎、腹腔内 膿瘍(女性器臓 器を除く。)	060370				
			胃腸吻合術(ブラウン吻合を含む。)					胃腸吻合術(ブラウン吻合を含む。)	03	08	胃腸吻合術(ブラウン吻合を含む。)	K662					1	1	人工呼吸	J045\$	1	1	貧血(その他)	130090				
			胃瘻造設術(経皮的内視鏡下胃瘻造設術を含 む。)					胃瘻造設術(経皮的内視鏡下胃瘻造設術を含 む。)	03	09	胃瘻造設術(経皮的内視鏡下胃瘻造設術を含 む。)	K664					1	1	播種性血管内凝 固症候群		1	1	播種性血管内凝 固症候群	130100				
			内視鏡的消化管止血術					内視鏡的消化管止血術	03	10	内視鏡的消化管止血術	K654					1	1	敗血症		1	1	敗血症	180010				

診断群分類			医療資源を最も投入した傷病名		年齢、出生時体重等		手術				手術・処置等1				手術・処置等2				副傷病		重症度等				
MD	コード	分類名	ICD名称	ICDコード	フラグ	年齢、出生時体重	手術分岐	対応コード	フラグ	点数表名称	区分番号等	対応コード	フラグ	処置等名称	区分番号等	対応コード	フラグ	処置等名称	区分番号等	対応コード	フラグ	疾患名	疾患コードまたはICDコード	フラグ	重症度等
							胃切除術 悪性腫瘍手術等	02 03		胃切除術 悪性腫瘍手術	K6552					1 1		腹水		R18					
								02 04		腹腔鏡下胃切除術 悪性腫瘍手術	K655-22					1 1		ショック、他に分類されないもの		R57\$					
								02 05		胃局所切除術	K654-2														
								02 06		腹腔鏡下胃局所切除術	K654-3														
							胃全摘術 悪性腫瘍手術等	01 01		胃全摘術 悪性腫瘍手術	K6572														
								01 01		噴門側胃切除術 悪性腫瘍切除術	K655-42														
								01 02		腹腔鏡下胃全摘術 悪性腫瘍手術	K657-22														
06	0030	小腸の悪性腫瘍	小腸の悪性新生物	C17\$			手術なし	99 99		手術なし		1 3		経皮的腎(腎盂)瘻造設術	K775	3 8		化学療法あり、放射線療法なし		1 1		ヘルニアの記載のない腸閉塞	060210		
			その他および部位不明確の消化器の悪性新生物	C268			その他の手術あり	97 97		その他のKコード		1 3		残存尿管摘出術	K784	2 6		放射線療法		1 1		貧血(その他)	130090		
			腹膜中皮腫	C451			小腸切除術等	01 01		小腸切除術	K716\$	1 3		尿管膀胱吻合術	K786	1 3		人工腎臓	J0382	1 1		敗血症	180010		
			後腹膜の悪性新生物	C480				01 02		腹腔鏡下小腸切除術	K716-2	1 3		尿管尿管吻合術	K787	1 2		中心静脈注射	G005	1 1		手術・処置等の合併症	180040		
			腹膜の明示された部位の悪性新生物	C481				01 03		後腹膜悪性腫瘍手術	K643	1 2		抗悪性腫瘍剤動脈、静脈又は腹腔内持続注入用埋込型カテーテル設置	K611\$	1 1		人工呼吸	J045\$						
			腹膜の悪性新生物、部位不明	C482				01 04		試験開腹術	K636	1 1		人工肛門形成術	K736\$										
			後腹膜および腹膜の悪性新生物	C488				01 05		腸吻合術	K724														
			腹膜および腹膜の境界部病変					01 06		胃腸吻合術(ブラウン吻合を含む。)	K662														
			腹腔内リンパ節の悪性新生物	C772				01 07		人工肛門造設術	K726														
			小腸の続発性悪性新生物	C784				01 08		リンパ節群郭清術	K627\$														
			その他の明示された消化器の上皮内癌	D017																					
06	0035	大腸(上行結腸からS状結腸)の悪性腫瘍	結腸の悪性新生物	C18\$			手術なし	99 99		手術なし		1 4		腸瘻、虫垂瘻造設術	K725	5 9		ペバシズマブ		1 1		肺炎、急性気管支炎、急性細菌性肺炎	040080		
			腸管の悪性新生物、部位不明	C260			その他の手術あり	97 97		その他のKコード		1 3		経皮的腎(腎盂)瘻造設術	K775	4 8		フルオロウラシル+レボホリナートカルシウム+オキサリプラチンあり		1 1		呼吸不全(その他)	040130		
			消化器系の悪性新生物、部位不明確	C269			内視鏡的結腸ポリープ・粘膜切除術	03 09		内視鏡的結腸ポリープ・粘膜切除術 早期悪性腫瘍粘膜切除術	K7211	1 3		残存尿管摘出術	K784	3 7		化学療法あり、放射線療法なし		1 1		狭心症、慢性虚血性心疾患	050050		
			骨盤内リンパ節の悪性新生物	C775			腸吻合術等	02 05		腸吻合術	K724	1 3		尿管膀胱吻合術	K786	2 6		放射線療法		1 1		ヘルニアの記載のない腸閉塞	060210		
			大腸および直腸の続発性悪性新生物	C785				02 06		試験開腹術	K636	1 3		尿管尿管吻合術	K787	1 3		人工腎臓	J0382	1 1		胆嚢水腫、胆嚢炎等	060335		
			結腸の上皮内癌	D010				02 07		胃腸吻合術(ブラウン吻合を含む。)	K662	1 2		抗悪性腫瘍剤動脈、静脈又は腹腔内持続注入用埋込型カテーテル設置	K611\$	1 2		中心静脈注射	G005	1 1		腹膜炎、腹腔内膿瘍(女性生殖器を除く。)	060370		
								02 08		リンパ節群郭清術	K627\$	1 1		人工肛門造設術	K726	1 1		人工呼吸	J045\$	1 1		2型糖尿病(糖尿病性ケトアシドーシスを除く。)	100070		
							結腸切除術 全切除、亜全切除又は悪性腫瘍手術等	01 01		結腸切除術 全切除、亜全切除又は悪性腫瘍手術	K7193	1 1		人工肛門形成術	K736\$							貧血(その他)	130090		
								01 02		腹腔鏡下結腸悪性腫瘍切除術	K719-3											手術・処置等の合併症	180040		
								01 03		腹腔鏡下結腸切除術	K719-2\$											ショック、他に分類されないもの	R57\$		
								01 04		後腹膜悪性腫瘍手術	K643														
06	0040	直腸肛門(直腸・S状結腸から肛門)の悪性腫瘍	直腸S状結腸移行部の悪性新生物	C19			手術なし	99 99		手術なし		1 5		腸瘻、虫垂瘻造設術	K725	5 9		ペバシズマブ		1 1		狭心症、慢性虚血性心疾患	050050		
			直腸の悪性新生物	C20			その他の手術あり	97 97		その他のKコード		1 4		分層植皮術	K013\$	4 8		フルオロウラシル+レボホリナートカルシウム+オキサリプラチンあり		1 1		ヘルニアの記載のない腸閉塞	060210		
			肛門および肛門管の悪性新生物	C21\$			内視鏡的結腸ポリープ・粘膜切除術	03 15		内視鏡的結腸ポリープ・粘膜切除術 早期悪性腫瘍粘膜切除術	K7211	1 4		全層植皮術	K013-2\$	3 7		化学療法あり、放射線療法なし		1 1		腹膜炎、腹腔内膿瘍(女性生殖器を除く。)	060370		
			直腸S状結腸移行部の上皮内癌	D011			直腸腫瘍摘出術(ポリープ摘出を含む。)	02 13		直腸腫瘍摘出術(ポリープ摘出を含む。)	K739\$	1 4		皮弁作成術、移動術、切断術、遷延皮弁術	K015\$	2 6		放射線療法		1 1		2型糖尿病(糖尿病性ケトアシドーシスを除く。)	100070		
			直腸の上皮内癌	D012			試験開腹術	02 14		試験開腹術	K636	1 4		動脈(皮)弁術、筋(皮)弁術	K016	1 3		人工腎臓	J0382	1 1		男性生殖器疾患	11022x		

診断群分類			医療資源を最も投入した傷病名		年齢、出生時体重等		手術				手術・処置等1				手術・処置等2				副傷病		重症度等	
MD C	コード	分類名	ICD コード	ICD コード	年齢、出生 時体重	手術 コード	手術 フラグ	点数表名称	区分 番号等	手術・ 処置等1 コード	手術・ 処置等1 フラグ	処置等名称	区分 番号 等	手術・ 処置等2 コード	手術・ 処置等2 フラグ	処置等名称	区分 番号 等	副傷病 疾患名	疾患 コード またはICD コード	副傷病 フラグ	重症度 等	
			肛門および肛門管の上皮内癌	D013		骨盤内臓全摘術等	01 01	骨盤内臓全摘術	K645	1 4	遊離皮弁術(顕微鏡下血管柄付きのもの)	K017	1 2	中心静脈注射	G005	1 1	腎臓または尿路の感染症	110310				
			その他および部位不明の腸の上皮内癌	D014			01 02	肛門悪性腫瘍手術 直腸切断を伴うもの	K7482	1 4	複合組織移植術	K019	1 1	人工呼吸	J045\$	1 1	腎、泌尿器の疾患(その他)	110320				
							01 03	直腸切除・切断術 切断術	K7404	1 4	自家遊離複合組織移植術(顕微鏡下血管柄付きのもの)	K020	1 1	貧血(その他)		1 1	130090					
							01 04	肛門悪性腫瘍手術 切除	K7481	1 4	組織拡張器による再建手術(一連につき)	K022	1 1	敗血症		1 1	180010					
							01 05	直腸切除・切断術 超低位前方切除術(経肛門的結腸囊肛門吻合によるもの)	K7403	1 3	経皮的腎(腎盂)瘻造設術	K775	1 1	手術・処置等の合併症		1 1	180040					
							01 06	直腸切除・切断術 低位前方切除術	K7402	1 3	残尿管摘出術	K784	1 1	その他の排尿困難	R391							
							01 07	直腸切除・切断術 切除術	K7401	1 3	尿管膀胱吻合術	K786										
							01 08	腹腔鏡下直腸切除・切断術 切断術	K740-23	1 3	尿管尿管吻合術	K787										
							01 09	腹腔鏡下直腸切除・切断術 低位前方切除術	K740-22	1 2	抗悪性腫瘍剤動脈、静脈又は腹腔内持続注入用埋込型カテーテル設置	K611\$										
							01 10	腹腔鏡下直腸切除・切断術 切除術	K740-21	1 1	人工肛門造設術	K726										
							01 11	結腸切除術 全切除、亜全切除又は悪性腫瘍手術	K7193	1 1	人工肛門閉鎖術 腸管切除を伴うもの	K7322										
							01 12	腹腔鏡下結腸悪性腫瘍切除術	K719-3	1 1	人工肛門形成術	K736\$										
06	0050	肝・肝内胆管の悪性腫瘍(続発性を含む。)	肝および肝内胆管の悪性新生物	C22\$		手術なし	99 99	手術なし		1 4	食道・胃静脈瘤硬化療法(内視鏡によるもの)(一連として)	K533	3 8	化学療法あり、放射線療法なし		1 1	呼吸不全(その他)	040130				
			肝の続発性悪性新生物	C787		その他の手術あり	97 97	その他のKコード	その他のK	1 4	内視鏡的食道・胃静脈瘤結紮術	K533-2	2 6	放射線療法		1 1	心不全	050130				
			肝、胆のうく囊>および胆管の上皮内癌	D015		肝悪性腫瘍マイクロ波凝固法(一連として)等	03 08	肝悪性腫瘍マイクロ波凝固法(一連として)	K697-2	1 4	内視鏡的消化管止血術	K654	1 3	人工腎臓	J0382	1 1	ヘルニアの記載のない腸閉塞	060210				
			肝、胆のうく囊>および胆管の性状不詳または不明の新生物	D376		肝悪性腫瘍ラジオ波焼灼療法(一連として)	03 09	肝悪性腫瘍ラジオ波焼灼療法(一連として)	K697-3	1 3	限局性腹腔腫瘍手術	K637\$	1 2	中心静脈注射	G005	1 1	肝腫瘍(細菌性・寄生虫性疾患を含む。)	060310				
						肝切除術 部分切除等	03 10	試験開腹術	K636	1 3	急性汎発性腹膜炎手術	K639	1 1	人工呼吸	J045\$	1 1	胆管(肝内外)結石、胆管炎	060340				
						肝切除術 部分切除等	02 05	肝切除術 部分切除	K6951	1 3	胃瘻造設術(経皮的内視鏡下胃瘻造設術を含む。)	K664	1 1	腹膜炎、腹腔内腫瘍(女性器臓器を除く。)		1 1	060370					
						肝切除術 部分切除等	02 06	肝切除術 区域切除	K6952	1 3	胃瘻閉鎖術	K665	1 1	播種性血管内凝固症候群		1 1	130100					
						肝切除術 部分切除等	02 07	胆管悪性腫瘍手術	K677	1 3	腸瘻、虫垂瘻造設術	K725	1 1	敗血症		1 1	180010					
						肝切除術 拡大葉切除に血行再建を併せ行う場合等	01 01	肝切除術 拡大葉切除に血行再建を併せ行う場合等	K6955	1 3	人工肛門造設術	K726	1 1	手術・処置等の合併症		1 1	180040					
						肝切除術 部分切除等	01 02	臍頭部腫瘍切除術	K703\$	1 2	抗悪性腫瘍剤動脈、静脈又は腹腔内持続注入用埋込型カテーテル設置	K611\$										
						肝切除術 部分切除等	01 03	肝切除術 拡大葉切除	K6954	1 2	血管塞栓術(頭部、胸腔、腹腔内血管)	K615										
						肝切除術 部分切除等	01 04	肝切除術 葉切除	K6953	1 1	動脈形成術、吻合術 その他の動脈	K6105										
										1 1	胆嚢摘出術	K672										
										1 1	腹腔鏡下胆嚢摘出術	K672-2										
										1 1	胆管形成手術(胆管切除術を含む。)	K673										
										1 1	胆管外瘻造設術 開腹によるもの	K6821										
										1 1	胆管外瘻造設術 経皮経肝によるもの	K6822										
										1 1	経皮的胆管ドレナージ	K682-2										
										1 1	内視鏡的胆道ステント留置術	K688										
										1 1	経皮経肝胆管ステント挿入術	K689										
										1 1	肝内胆管外瘻造設術 開腹によるもの	K6971										
06	0060	胆嚢、肝外胆管の悪性腫瘍	胆のうく囊>の悪性新生物	C23		手術なし	99 99	手術なし		1 3	限局性腹腔腫瘍手術	K637\$	4 8	化学療法あり、放射線療法なし		1 1	腹膜炎、腹腔内腫瘍(女性器臓器を除く。)	060370				
			その他および部位不明の胆道の悪性新生物	C24\$		その他の手術あり	97 06	試験開腹術	K636	1 3	急性汎発性腹膜炎手術	K639	3 7	化学療法あり、放射線療法あり		1 1	播種性血管内凝固症候群	130100				
						その他の手術あり	97 06	胃腸吻合術(ブラウン吻合を含む。)	K662	1 3	胃瘻造設術(経皮的内視鏡下胃瘻造設術を含む。)	K664	2 6	化学療法なし、放射線療法あり		1 1	敗血症	180010				
						その他の手術あり	97 06	総胆管胃(腸)吻合術	K680	1 3	胃瘻閉鎖術	K665	1 3	人工腎臓	J0382	1 1	手術・処置等の合併症	180040				
						その他の手術あり	97 06	肝内胆管(肝管)胃(腸)吻合術	K696	1 3	尿管空腸吻合術	K706	1 2	中心静脈注射	G005	1 1	手術・処置等の合併症	R57\$				
						その他の手術あり	97 97	その他のKコード	その他のK	1 3	腸瘻、虫垂瘻造設術	K725	1 1	人工呼吸	J045\$							

診断群分類			医療資源を最も投入した傷病名		年齢、出生時体重等		手術				手術・処置等1				手術・処置等2				副傷病		重症度等				
MD C	コード	分類名	ICD コード	ICD コード	年齢、出生 時体重	手術 分岐	対 応 コ ー ド	フ ラ グ	点 数 表 名 称	区 分 番 号 等	対 応 コ ー ド	フ ラ グ	処 置 等 名 称	区 分 番 号 等	対 応 コ ー ド	フ ラ グ	処 置 等 名 称	区 分 番 号 等	対 応 コ ー ド	フ ラ グ	疾 患 名	疾 患 コ ー ド ま た は ICD コ ー ド	フ ラ グ	重 症 度 等	
						腹腔鏡下胆嚢摘出術等	04	05	腹腔鏡下胆嚢摘出術	K672-2	1	3	人工肛門造設術	K726											
							04	05	胆嚢摘出術	K672	1	3	経皮的尿路結石除去術(経皮的腎瘻造設術を含む。)	K764											
						胆嚢悪性腫瘍手術 胆嚢に限局するもの(リンパ節郭清を含む。)	03	04	胆嚢悪性腫瘍手術 胆嚢に限局するもの(リンパ節郭清を含む。)	K6751	1	2	抗悪性腫瘍剤動脈、静脈又は腹腔内持続注入用埋込型カテーテル設置 開腹して設置した場合	K6111											
							03	04	胆管悪性腫瘍手術	K677	1	2	抗悪性腫瘍剤動脈、静脈又は腹腔内持続注入用埋込型カテーテル設置 四肢に設置した場合	K6112											
						膵頭部腫瘍切除術等	02	02	膵頭部腫瘍切除術	K703\$	1	2	血管塞栓術(頭部、胸腔、腹腔内血管)	K615											
							02	03	胆嚢悪性腫瘍手術 肝切除(葉以上)を伴うもの	K6752	1	1	動脈形成術、吻合術 その他の動脈	K6105											
							02	03	胆嚢悪性腫瘍手術 膵頭十二指腸切除を伴うもの	K6753	1	1	胆管形成手術(胆管切除術を含む。)	K673											
							02	03	肝切除術 部分切除	K6951	1	1	胆管外瘻造設術 開腹によるもの	K6821											
							02	03	肝切除術 区域切除	K6952	1	1	胆管外瘻造設術 経皮経肝によるもの	K6822											
							02	03	肝切除術 葉切除	K6953	1	1	経皮的胆管ドレナージ	K682-2											
							02	03	肝切除術 拡大葉切除	K6954	1	1	内視鏡的胆道ステント留置術	K688											
						肝切除術 拡大葉切除に血行再建を併せ行う場合等	01	01	肝切除術 拡大葉切除に血行再建を併せ行う場合	K6955	1	1	経皮経肝胆管ステント挿入術	K689											
							01	01	胆嚢悪性腫瘍手術 膵頭十二指腸切除及び肝切除(葉以上)を伴うもの	K6754	1	1	肝内胆管外瘻造設術 開腹によるもの	K6971											
							01	01	肝切除術 区域切除+膵頭部腫瘍切除術	K6952+K703\$	1	1	肝内胆管外瘻造設術 経皮経肝によるもの	K6972											
							01	01	肝切除術 拡大葉切除+膵頭部腫瘍切除術	K6954+K703\$	1	1													
							01	01	肝切除術 拡大葉切除に血行再建を併せ行う場合+膵頭部腫瘍切除術	K6955+K703\$	1	1													
06	007x	膵臓、脾臓の腫瘍	060071	膵臓の腫瘍		手術なし	99	99	手術なし		1	3	限局性腹腔腫瘍手術	K637\$	4	8	化学療法あり、放射線療法なし		1	1	胆管(肝内外)結石、胆管炎	060340			
						その他の手術あり	97	04	抗悪性腫瘍剤動脈、静脈又は腹腔内持続注入用埋込型カテーテル設置 開腹して設置した場合	K6111	1	3	急性汎発性腹膜炎手術	K639	3	7	化学療法あり、放射線療法あり		1	1	播種性血管内凝固症候群	130100			
							97	04	抗悪性腫瘍剤動脈、静脈又は腹腔内持続注入用埋込型カテーテル設置 四肢に設置した場合	K6112	1	3	胃腸吻合術(ブラウン吻合を含む。)	K662	2	6	化学療法なし、放射線療法あり		1	1	手術・処置等の合併症	180040			
							97	04	限局性腹腔腫瘍手術	K637\$	1	3	胃瘻造設術(経皮的内視鏡下胃瘻造設術を含む。)	K664	1	3	人工腎臓	J0382							
							97	04	急性汎発性腹膜炎手術	K639	1	3	胃瘻閉鎖術	K665	1	2	中心静脈注射	G005							
							97	04	胃腸吻合術(ブラウン吻合を含む。)	K662	1	3	腸瘻、虫垂瘻造設術	K725	1	1	人工呼吸	J045\$							
							97	04	胃瘻造設術(経皮的内視鏡下胃瘻造設術を含む。)	K664	1	3	人工肛門造設術	K726											
							97	04	胃瘻閉鎖術	K665	1	3	経皮的尿路結石除去術(経皮的腎瘻造設術を含む。)	K764	1	2	抗悪性腫瘍剤動脈、静脈又は腹腔内持続注入用埋込型カテーテル設置 開腹して設置した場合	K6111							
							97	04	胆管外瘻造設術 開腹によるもの	K6821	1	2	抗悪性腫瘍剤動脈、静脈又は腹腔内持続注入用埋込型カテーテル設置 四肢に設置した場合	K6112											
							97	04	胆管外瘻造設術 経皮経肝によるもの	K6822	1	2													
							97	04	経皮的胆管ドレナージ	K682-2	1	1	総胆管胃(腸)吻合術	K680											
							97	04	内視鏡的胆道ステント留置術	K688	1	1	胆管外瘻造設術 開腹によるもの	K6821											
							97	04	経皮経肝胆管ステント挿入術	K689	1	1	胆管外瘻造設術 経皮経肝によるもの	K6822											
							97	04	肝内胆管外瘻造設術 開腹によるもの	K6971	1	1	経皮的胆管ドレナージ	K682-2											
							97	04	肝内胆管外瘻造設術 経皮経肝によるもの	K6972	1	1	内視鏡的胆道ステント留置術	K688											
							97	04	膵管空腸吻合術	K706	1	1	経皮経肝胆管ステント挿入術	K689											
							97	04	腸瘻、虫垂瘻造設術	K725	1	1	肝内胆管外瘻造設術 開腹によるもの	K6971											
							97	04	人工肛門造設術	K726	1	1	肝内胆管外瘻造設術 経皮経肝によるもの	K6972											
							97	04	経皮的尿路結石除去術(経皮的腎瘻造設術を含む。)	K764	1	1	膵管空腸吻合術	K706											
							97	05	試験開腹術	K636															
							97	05	胆嚢胃(腸)吻合術	K679															
							03	03	膵縫合術(部分切除を含む。)	K710															

診断群分類			医療資源を最も投入した傷病名		年齢、出生時体重等		手術				手術・処置等1				手術・処置等2				副傷病		重症度等					
MD C	コード	分類名	ICD コード	ICD コード	年齢、出生 時体重	手術 分岐	対 応 コ ー ド	フ ラ グ	点数表名称	区 分 番 号 等	対 応 コ ー ド	フ ラ グ	処置等名称	区 分 番 号 等	対 応 コ ー ド	フ ラ グ	処置等名称	区 分 番 号 等	対 応 コ ー ド	フ ラ グ	疾患名	疾患 コード またはICD コード	フ ラ グ	重症度 等		
						03 03 脾摘出術 03 03 腹腔鏡下脾摘出術 02 02 膵体尾部腫瘍切除術 膵尾側切除術(腫瘍摘出術を含む。)の場合 02 02 膵体尾部腫瘍切除術 リンパ節・神経叢郭清等を伴う腫瘍切除術の場合 02 02 膵体尾部腫瘍切除術 周辺臓器(胃、結腸、腎、副腎等)の合併切除を伴う腫瘍切除術の場合 02 02 膵体尾部腫瘍切除術 血行再建を伴う腫瘍切除術の場合 膵頭部腫瘍切除術 血行再建を伴う腫瘍切除術の場合等 01 01 膵頭部腫瘍切除術 血行再建を伴う腫瘍切除術の場合 01 01 膵頭部腫瘍切除術 膵頭十二指腸切除術の場合 01 01 膵頭部腫瘍切除術 リンパ節・神経叢郭清等を伴う腫瘍切除術の場合又は十二指腸温存膵頭切除術の場合 01 01 膵頭部腫瘍切除術 周辺臓器(胃、結腸、腎、副腎等)の合併切除を伴う腫瘍切除術の場合 01 01 膵全摘術				K711 K711-2 K7021 K7022 K7023 K7024 K7034 K7031 K7032 K7033 K704																
06	0080	食道の良性腫瘍	食道の良性新生物	D130		手術なし その他の手術あり 食道腫瘍摘出術 内視鏡によるもの 食道腫瘍摘出術 開胸又は開腹手術によるもの等 01 02 食道腫瘍摘出術 腹腔鏡下、縦隔鏡下又は胸腔鏡下によるもの	99 99 97 97		手術なし その他のKコード						1 3 1 2		人工腎臓 中心静脈注射	J0382 G005								
06	0090	胃の良性腫瘍	胃の良性新生物 十二指腸の良性新生物 胃の性状不詳または不明の新生物 胃および十二指腸のポリープ	D131 D132 D371 K317		手術なし その他の手術あり 内視鏡的胃、十二指腸ポリープ・粘膜切除術 その他のポリープ・粘膜切除術等 02 04 内視鏡的消化管止血術 胃全摘術 単純全摘術等 01 01 腹腔鏡下胃全摘術 単純全摘術 01 02 胃局所切除術 01 02 腹腔鏡下胃局所切除術 01 02 胃切除術 単純切除術 01 02 腹腔鏡下胃切除術 単純切除術 01 02 噴門側胃切除術 単純切除術 01 03 胃、十二指腸憩室切除術・ポリープ切除術(開腹によるもの)	99 99 97 97		手術なし その他のKコード					1 3 1 2 1 1		人工腎臓 中心静脈注射 人工呼吸	J0382 G005 J045\$									
06	0100	小腸大腸の良性疾患(良性腫瘍を含む。)	結腸、直腸、肛門および肛門管の良性新生物 その他および部位不明の小腸の良性新生物 腹膜の中皮組織の良性新生物 その他の部位の中皮組織の良性新生物 中皮組織の良性新生物、部位不明 腹膜の良性新生物 小腸の性状不詳または不明の新生物 虫垂の性状不詳または不明の新生物 結腸の性状不詳または不明の新生物	D12\$ D133 D191 D197 D199 D201 D372 D373 D374		手術なし その他の手術あり 直腸切除・切断術等 03 04 腹腔鏡下直腸切除・切断術 切除術 03 05 腸切開術 03 06 試験開腹術 03 07 破裂腸管縫合術 03 08 腸吻合術 03 09 腹壁外腸管前置術	99 99 97 97		手術なし その他のKコード						1 3 1 2 1 1		人工腎臓 中心静脈注射 人工呼吸	J0382 G005 J045\$	1 1 1 1 1 1 1 1 1 1 1 1		狭心症、慢性虚血性心疾患 ヘルニアの記載のない腸閉塞 腹膜炎、腹腔内膿瘍(女性器臓器を除く。) 腎、泌尿器の疾患(その他) 貧血(その他) 敗血症 手術・処置等の合併症	050050 060210 060370 110320 130090 180010 180040				

診断群分類			医療資源を最も投入した傷病名		年齢、出生時体重等		手術				手術・処置等1				手術・処置等2				副傷病		重症度等					
MD C	コード	分類名	ICD コード	ICD コード	コ ード	フラ グ	年齢、出生 時体重	手術分岐	対 応 コ ード	フラ グ	点数表名称	区 分 番 号 等	対 応 コ ード	フラ グ	処置等名称	区 分 番 号 等	対 応 コ ード	フラ グ	処置等名称	区 分 番 号 等	対 応 コ ード	フラ グ	疾患名	疾患 コード またはICD コード	フラ グ	重症度 等
			直腸の性状不詳または不明の新生物	D375					03	10	腸狭窄部切開縫合術	K728														
			腸の憩室性疾患	K57\$					03	11	腸閉鎖症手術	K729\$														
			肛門ポリープ	K620					03	12	小腸瘻閉鎖術	K730\$														
			直腸ポリープ	K621					03	13	結腸瘻閉鎖術	K731\$														
			大腸<結腸>のポリープ	K635					03	14	人工肛門閉鎖術	K732\$														
									03	16	腹腔鏡下腸管癒着剥離術	K714-2														
									03	19	人工肛門造設術	K726														
									03	20	人工肛門形成術	K736\$														
									02	03	内視鏡的結腸ポリープ・粘膜切除術 その他のポ リープ・粘膜切除術	K7212														
									02	03	内視鏡的大腸ポリープ切除術	K721-2														
									02	03	直腸腫瘍摘出術(ポリープ摘出を含む。)	K739\$														
									02	15	小腸結腸内視鏡的止血術	K722														
									02	18	内視鏡的胃、十二指腸ポリープ・粘膜切除術 そ の他のポリープ・粘膜切除術	K6534														
									01	01	結腸切除術等	K719\$														
									01	01	小腸切除術 悪性腫瘍手術以外の切除術	K7161														
									01	01	小腸腫瘍、小腸憩室摘出術(メッケル憩室炎手術 を含む。)	K717														
									01	01	結腸腫瘍(回盲部腫瘍摘出術を含む。)、結腸憩 室摘出術、結腸ポリープ切除術(開腹によるもの)	K720														
									01	02	腹腔鏡下小腸切除術	K716-2														
									01	02	腹腔鏡下結腸切除術	K719-2\$														
06	0110	肝の良性腫瘍	肝の良性新生物	D134				手術なし	99	99	手術なし		1	3	限局性腹腔腫瘍手術	K637\$	1	3	人工腎臓	J0382						
								手術あり	97	01	肝切除術 拡大葉切除に血行再建を併せ行う場 合	K6955	1	3	急性汎発性腹膜炎手術	K639	1	2	中心静脈注射	G005						
									97	02	肝切除術 葉切除	K6953	1	3	胃瘻造設術(経皮的内視鏡下胃瘻造設術を 含む。)	K664	1	1	人工呼吸	J045\$						
									97	02	肝切除術 拡大葉切除	K6954	1	3	胃瘻閉鎖術	K665										
									97	03	肝切除術 部分切除	K6951	1	3	腸瘻、虫垂瘻造設術	K725										
									97	03	肝切除術 区域切除	K6952	1	3	人工肛門造設術	K726										
									97	97	その他のK コード		1	2	血管塞栓術(頭部、胸腔、腹腔内血管)	K615										
													1	1	胆管外瘻造設術 開腹によるもの	K6821										
													1	1	胆管外瘻造設術 経皮経肝によるもの	K6822										
													1	1	経皮的胆管ドレナージ	K682- 2										
													1	1	内視鏡的胆道ステント留置術	K688										
													1	1	経皮経肝胆道ステント挿入術	K689										
06	0130	食道、胃、十二指腸、他腸の炎症(その他良性疾患)	麻疹、腸管合併症を伴うもの	B054				手術なし	99	99	手術なし						1	3	人工腎臓	J0382	1	1	肺炎、急性気管 支炎、急性細気 管支炎	040080		
			非特異性腸間膜リンパ節炎	I880				その他の手術あり	97	97	その他のK コード						1	2	中心静脈注射	G005	1	1	呼吸不全(その 他)	040130		
			食道炎	K20				内視鏡的消化管止血術 等	02	01	内視鏡的消化管止血術	K654					1	1	人工呼吸	J045\$	1	1	肝硬変(胆汁性 肝硬変を含む。)	060300		
			胃食道逆流症	K21\$					02	02	食道狭窄拡張術 内視鏡によるもの	K5221											1	1	栄養障害(その 他)	100330
			アカラシア	K220					02	03	食道狭窄拡張術 食道ブジー法	K5222											1	1	手術・処置等の 合併症	180040
			食道潰瘍	K221					02	03	食道ステント留置術	K522-2											1	1	ショック、他に分 類されないもの	R57\$
			食道閉塞	K222					02	04	胃瘻造設術(経皮的内視鏡下胃瘻造設術を含 む。)	K664														
			食道穿孔	K223					02	05	小腸結腸内視鏡的止血術	K722														
			食道ジスキネジー	K224					02	08	食道・胃静脈瘤硬化療法(内視鏡によるもの)(一 連として)	K533														
			後天性食道憩室	K225					02	08	内視鏡的食道・胃静脈瘤結紮術	K533-2														
			食道胃接合部裂傷出血症候群	K226					02	11	内視鏡的結腸ポリープ・粘膜切除術 その他のポ リープ・粘膜切除術	K7212														
			食道のその他の明示された疾患	K228					02	12	血管塞栓術(頭部、胸腔、腹腔内血管)	K615														

診断群分類			医療資源を最も投入した傷病名		年齢、出生時体重等		手術				手術・処置等1				手術・処置等2				副傷病		重症度等						
MD C	コード	分類名	ICD コード	ICD コード	コ ド	ラ グ	年齢、出生 時体重	手術分岐	対 応 コ ド	ラ グ	点数表名称	区 分 番 号 等	対 応 コ ド	ラ グ	処置等名称	区 分 番 号 等	対 応 コ ド	ラ グ	処置等名称	区 分 番 号 等	対 応 コ ド	ラ グ	疾患名	疾患 コード またはICD コード	ラ グ	重症度 等	
			食道の疾患、詳細不明	K229				食道アカラシア形成手術等	01	06	食道アカラシア形成手術	K530															
			他に分類される疾患における食道の障害	K23\$					01	07	腹腔鏡下食道アカラシア形成手術	K530-2															
			部位不明の消化性潰瘍	K27\$					01	09	噴門形成術	K667															
			胃空腸潰瘍	K28\$					01	10	腹腔鏡下噴門形成術	K667-2															
			胃炎および十二指腸炎	K29\$					01	13	胃局所切除術	K654-2															
			ディスペプシア(症)	K30					01	13	腹腔鏡下胃局所切除術	K654-3															
			急性胃拡張	K310					01	13	胃切除術 単純切除術	K6551															
			幽門けいれん<痙攣>、他に分類されないもの	K313					01	13	腹腔鏡下胃切除術 単純切除術	K655-21															
			十二指腸閉塞	K315					01	14	胃全摘術 単純全摘術	K6571															
			胃および十二指腸瘻	K316					01	14	腹腔鏡下胃全摘術 単純全摘術	K657-21															
			胃および十二指腸のその他の明示された疾患	K318					01	15	食道切除再建術	K525\$															
			その他の非感染性胃腸炎および非感染性大腸炎	K52\$					01	16	食道縫合術(穿孔、損傷)	K520\$															
			過敏性腸症候群	K58\$					01	16	食道周囲膿瘍切開誘導術 開胸手術	K5211															
			放射線直腸炎	K627					01	16	食道周囲膿瘍切開誘導術 その他のもの(頸部手術を含む。)	K5213															
			腸潰瘍	K633																							
			腸下垂(症)	K634																							
			腸のその他の明示された疾患	K638																							
			腸の疾患、詳細不明	K639																							
			腸性吸収不良(症)	K90\$																							
			胃腸手術に続発する嘔吐	K910																							
			胃手術後症候群	K911																							
			術後吸収不良、他に分類されないもの	K912																							
			結腸瘻<人工肛門>および小腸瘻の機能障害	K914																							
			消化器系のその他の疾患	K92\$																							
			他に分類される疾患におけるその他の消化器の障害	K93\$																							
06	0140	胃十二指腸潰瘍、胃憩室症、幽門狭窄	胃潰瘍	K25\$				手術なし	99	99	手術なし					1	3	人工腎臓	J0382		1	1	肺炎、急性気管支炎、急性細菌性管支炎	040080			
			十二指腸潰瘍	K26\$				その他の手術あり	97	07	試験開腹術	K636				1	2	中心静脈注射	G005		1	1	腹膜炎、腹腔内膿瘍(女性器臓器を除く。)	060370			
			成人の肥厚性幽門狭窄	K311					97	97	その他のKコード				1	1	人工呼吸	J045\$									
			胃の砂時計状狭窄	K312				内視鏡的消化管止血術	02	06	内視鏡的消化管止血術	K654															
			胃憩室	K314				胃切除術 単純切除術等	01	02	胃切除術 単純切除術	K6551															
									01	02	胃局所切除術	K654-2															
									01	02	腹腔鏡下胃局所切除術	K654-3															
									01	02	腹腔鏡下胃切除術 単純切除術	K655-21															
									01	02	胃全摘術 単純全摘術	K6571															
									01	02	腹腔鏡下胃全摘術 単純全摘術	K657-21															
									01	02	食道下部迷走神経切除術(幹迷切) 胃切除術を併施するもの	K6593															
									01	02	食道下部迷走神経選択的切除術 胃切除術を併施するもの	K6603															
									01	04	食道下部迷走神経切除術(幹迷切) 単独のもの	K6591															
									01	04	食道下部迷走神経切除術(幹迷切) ドレナージを併施するもの	K6592															
									01	04	食道下部迷走神経選択的切除術 単独のもの	K6601															
									01	04	食道下部迷走神経選択的切除術 ドレナージを併施するもの	K6602															
									01	05	腹腔鏡下胃、十二指腸潰瘍穿孔縫合術	K647-2															
									01	05	腹腔鏡下食道下部迷走神経選択的切除術	K660-2															
06	0150	虫垂炎	急性虫垂炎	K35\$				手術なし	99	99	手術なし					1	3	人工腎臓	J0382		1	1	ヘルニアの記載のない腸閉塞	060210			

診断群分類			医療資源を最も投入した傷病名		年齢、出生時体重等		手術				手術・処置等1				手術・処置等2				副傷病		重症度等						
MD C	コード	分類名	ICD名称	ICDコード	コード	年齢、出生時体重	手術分岐	対応コード	フラグ	点数表名称	区分番号等	対応コード	フラグ	処置等名称	区分番号等	対応コード	フラグ	処置等名称	区分番号等	対応コード	フラグ	疾患名	疾患コードまたはICDコード	フラグ	重症度等		
			その他の虫垂炎	K36			その他の手術あり	97	97	その他のKコード				1	2			中心静脈注射	G005	1	1	腹膜炎、腹腔内膿瘍(女性器臓器を除く。)	060370				
			詳細不明の虫垂炎	K37			虫垂切除術等	02	01	虫垂切除術	K718\$			1	1			人工呼吸	J045\$	1	1	2型糖尿病(糖尿病性ケトアシドーシスを除く。)	100070				
			虫垂のその他の疾患	K38\$				02	02	限局性腹腔膿瘍手術 ダグラス窩膿瘍	K6372											1	1	手術・処置等の合併症	180040		
								02	02	限局性腹腔膿瘍手術 虫垂周囲膿瘍	K6373																
								02	02	急性汎発性腹膜炎手術	K639																
								02	03	腹腔鏡下虫垂切除術	K718-2\$																
							結腸切除術 小範囲切除等	01	04	結腸切除術 小範囲切除	K7191																
								01	04	結腸切除術 結腸半側切除	K7192																
06	0160	鼠径ヘルニア	そけいく鼠径ヘルニア	K40\$	00	0 15歳以上	手術なし	99	99	手術なし				1	3			人工腎臓	J0382	1	1	ヘルニアの記載のない腸閉塞	060210				
					15	1 15歳未満	その他の手術あり	97	97	その他のKコード				1	2			中心静脈注射	G005								
							腹腔鏡下鼠径ヘルニア手術(両側)	03	03	腹腔鏡下鼠径ヘルニア手術(両側)	K634			1	1			人工呼吸	J045\$								
							ヘルニア手術 鼠径ヘルニア	02	02	ヘルニア手術 鼠径ヘルニア	K6335																
							小腸切除術 悪性腫瘍手術以外の切除術等	01	01	小腸切除術 悪性腫瘍手術以外の切除術	K7161																
								01	01	大網切除術	K641																
06	0170	閉塞、壊疽のない腹腔のヘルニア	大腿く股ヘルニア	K41\$			手術なし	99	99	手術なし				1	3			人工腎臓	J0382	1	1	貧血(その他)	130090				
			臍ヘルニア	K42\$			その他の手術あり	97	03	動脈(皮)弁術、筋(皮)弁術	K016			1	2			中心静脈注射	G005								
			腹壁ヘルニア	K43\$				97	04	筋膜移植術 その他のもの	K0332			1	1			人工呼吸	J045\$								
			その他の腹部ヘルニア	K45\$				97	05	皮弁作成術、移動術、切断術、遷延皮弁術	K015\$																
			詳細不明の腹部ヘルニア	K46\$				97	97	その他のKコード																	
							ヘルニア手術 腹壁癒痕ヘルニア等	02	02	ヘルニア手術 腹壁癒痕ヘルニア	K6331																
								02	02	ヘルニア手術 半月状線ヘルニア、白線ヘルニア、腹直筋離開	K6332																
								02	02	ヘルニア手術 臍ヘルニア	K6333																
								02	02	ヘルニア手術 臍帯ヘルニア	K6334																
								02	02	ヘルニア手術 大腿ヘルニア	K6336																
								02	02	ヘルニア手術 腰ヘルニア	K6337																
								02	02	ヘルニア手術 骨盤部ヘルニア(閉鎖孔ヘルニア、坐骨ヘルニア、会陰ヘルニア)	K6338																
								02	02	ヘルニア手術 内ヘルニア	K6339																
							小腸切除術 悪性腫瘍手術以外の切除術	01	01	小腸切除術 悪性腫瘍手術以外の切除術	K7161																
06	0180	クローン病等	クローン<Crohn>病[限局性腸炎]	K50\$	00	0 6歳以上	手術なし	99	99	手術なし			1	1				痔瘻根治手術	K746\$	3	9	インフリキシマブ		1	1	ヘルニアの記載のない腸閉塞	060210
			肛門および直腸の潰瘍	K626	06	1 6歳未満	その他の手術あり	97	97	その他のKコード				1	3			人工腎臓	J0382	1	1	腹膜炎、腹腔内膿瘍(女性器臓器を除く。)	060370				
							結腸切除術+人工肛門造設術等	01	01	結腸切除術+人工肛門造設術	K719\$+K726			1	2			中心静脈注射	G005	1	1	貧血(その他)	130090				
								01	01	小腸切除術 悪性腫瘍手術以外の切除術+人工肛門造設術	K7161+K726			1	1			人工呼吸	J045\$	1	1	敗血症	180010				
								01	01	腹腔鏡下小腸切除術+人工肛門造設術	K716-2+K726																
								01	01	腹腔鏡下結腸切除術+人工肛門造設術	K719-2\$+K726																
								01	03	小腸切除術 悪性腫瘍手術以外の切除術	K7161																
								01	03	結腸切除術	K719\$																
								01	04	腹腔鏡下小腸切除術	K716-2																
								01	04	腹腔鏡下結腸切除術	K719-2\$																
								01	05	人工肛門造設術	K726																
								01	06	小腸瘻閉鎖術	K730\$																

診断群分類			医療資源を最も投入した傷病名		年齢、出生時体重等		手術				手術・処置等1				手術・処置等2				副傷病		重症度等					
MD C	コード	分類名	ICD名称	ICDコード	コード	年齢、出生時体重	手術分岐	対応コード	フラグ	点数表名称	区分番号等	対応コード	フラグ	処置等名称	区分番号等	対応コード	フラグ	処置等名称	区分番号等	対応コード	フラグ	疾患名	疾患コードまたはICDコード	フラグ	重症度等	
								01	07	結腸瘻閉鎖術	K731\$															
								01	08	人工肛門閉鎖術	K732\$															
								01	08	小腸・結腸狭窄部拡張術(内視鏡によるもの)	K735-2															
								01	09	腸狭窄部切開縫合術	K728															
								01	10	腹腔鏡下直腸切除・切断術 切除術	K740-21															
								01	10	腹腔鏡下直腸切除・切断術 低位前方切除術	K740-22															
								01	10	直腸切除・切断術 超低位前方切除術(経肛門的結腸直腸吻合によるもの)	K7403															
06	0185	潰瘍性大腸炎	潰瘍性大腸炎	K51\$	00	0	6歳以上	手術なし	99	99	手術なし							3	5	血球成分除去療法	J041-2	1	1	腹膜炎、腹腔内膿瘍(女性生殖器を除く。)	060370	
			巨大結腸、他に分類されないもの	K593	06	1	6歳未満	その他の手術あり	97	97	その他のKコード							1	3	人工腎臓	J0382	1	1	貧血(その他)	130090	
								結腸切除術+人工肛門造設術等	01	01	結腸切除術+人工肛門造設術	K719\$+K726						1	2	中心静脈注射	G005	1	1	敗血症	180010	
								腹腔鏡下結腸切除術+人工肛門造設術	01	01	腹腔鏡下結腸切除術+人工肛門造設術	K719-2\$+K726						1	1	人工呼吸	J045\$					
								結腸切除術	01	02	結腸切除術	K719\$														
								腹腔鏡下結腸切除術	01	03	腹腔鏡下結腸切除術	K719-2\$														
								人工肛門造設術	01	04	人工肛門造設術	K726														
								腸閉鎖症手術	01	05	腸閉鎖症手術	K729\$														
								小腸瘻閉鎖術	01	06	小腸瘻閉鎖術	K730\$														
								結腸瘻閉鎖術	01	07	結腸瘻閉鎖術	K731\$														
								人工肛門閉鎖術	01	08	人工肛門閉鎖術	K732\$														
								直腸切除・切断術 超低位前方切除術(経肛門的結腸直腸吻合によるもの)	01	09	直腸切除・切断術 超低位前方切除術(経肛門的結腸直腸吻合によるもの)	K7403														
								腹腔鏡下直腸切除・切断術 切除術	01	09	腹腔鏡下直腸切除・切断術 切除術	K740-21														
								腹腔鏡下直腸切除・切断術 低位前方切除術	01	09	腹腔鏡下直腸切除・切断術 低位前方切除術	K740-22														
06	0190	虚血性腸炎	腸の血行障害	K55\$				手術なし	99	99	手術なし							1	3	人工腎臓	J0382	1	1	ヘルニアの記載のない腸閉塞	060210	
								手術あり	97	01	小腸切除術 悪性腫瘍手術以外の切除術+人工肛門造設術	K7161+K726						1	2	中心静脈注射	G005	1	1	播種性血管内凝固症候群	130100	
								腹腔鏡下小腸切除術+人工肛門造設術	97	01	腹腔鏡下小腸切除術+人工肛門造設術	K716-2+K726						1	1	人工呼吸	J045\$	1	1	敗血症	180010	
								結腸切除術+人工肛門造設術	97	01	結腸切除術+人工肛門造設術	K719\$+K726											1	1	ショック、他に分類されないもの	R57\$
								腹腔鏡下結腸切除術+人工肛門造設術	97	01	腹腔鏡下結腸切除術+人工肛門造設術	K719-2\$+K726														
								小腸切除術 悪性腫瘍手術以外の切除術	97	02	小腸切除術 悪性腫瘍手術以外の切除術	K7161														
								結腸切除術	97	02	結腸切除術	K719\$														
								腹腔鏡下小腸切除術	97	03	腹腔鏡下小腸切除術	K716-2														
								腹腔鏡下結腸切除術	97	03	腹腔鏡下結腸切除術	K719-2\$														
								人工肛門造設術	97	04	人工肛門造設術	K726														
								小腸瘻閉鎖術	97	05	小腸瘻閉鎖術	K730\$														
								結腸瘻閉鎖術	97	06	結腸瘻閉鎖術	K731\$														
								人工肛門閉鎖術	97	07	人工肛門閉鎖術	K732\$														
								腸狭窄部切開縫合術	97	08	腸狭窄部切開縫合術	K728														
								腸管癒着症手術	97	09	腸管癒着症手術	K714														
									97	97	その他のKコード															
06	0200	腸重積	腸重積症	K561				手術なし	99	99	手術なし							1	3	人工腎臓	J0382					
								その他の手術あり	97	03	小腸切除術 悪性腫瘍手術以外の切除術	K7161						1	2	中心静脈注射	G005					
								結腸切除術	97	03	結腸切除術	K719\$						1	1	人工呼吸	J045\$					
								腸管癒着症手術	97	04	腸管癒着症手術	K714														
									97	97	その他のKコード															
								腸重積症整復術 観血的なもの	02	02	腸重積症整復術 観血的なもの	K7152														
								腸重積症整復術 非観血的なもの	01	01	腸重積症整復術 非観血的なもの	K7151														
06	0210	ヘルニアの記載のない腸閉塞	麻痺性イレウス	K560				手術なし	99	99	手術なし							1	3	人工腎臓	J0382	1	1	肺炎、急性気管支炎、急性細菌性管支炎	040080	

診断群分類			医療資源を最も投入した傷病名		年齢、出生時体重等		手術				手術・処置等1				手術・処置等2				副傷病		重症度等						
MD	C	コード	分類名	ICD名称	ICDコード	フラグ	年齢、出生時体重	手術分岐	対応コード	フラグ	点数表名称	区分番号等	対応コード	フラグ	処置等名称	区分番号等	対応コード	フラグ	疾患名	疾患コードまたはICDコード	フラグ	重症度等					
				輪捻(転)	K562			手術あり	97	01	小腸切除術 悪性腫瘍手術以外の切除術	K7161			1	2	中心静脈注射	G005	1	1	腹膜炎、腹腔内腫瘍(女性生殖器を除く。)	060370					
				胆石性イレウス	K563				97	01	結腸切除術	K719\$			1	1	人工呼吸	J045\$	1	1	後腹膜疾患	110050					
				その他の腸かん<嵌>類	K564				97	02	腸管癒着症手術	K714							1	1	貧血(その他)	130090					
				閉塞を伴う腸癒着[素条物]	K565				97	97	その他のKコード								1	1	敗血症	180010					
				その他および詳細不明の腸閉塞	K566														1	1	手術・処置等の合併症	180040					
				イレウス、詳細不明	K567														1	1	ショック、他に分類されないもの	R57\$					
				術後腸閉塞	K913																						
06	0220		直腸脱、肛門脱	肛門脱<脱肛>	K622			手術なし	99	99	手術なし								1	3	人工腎臓	J0382					
				直腸脱	K623			手術あり	97	01	直腸脱手術 直腸挙上固定を行うもの	K7422			1	2	中心静脈注射	G005	1	2	中心静脈注射	G005					
									97	01	直腸脱手術 骨盤底形成を行うもの	K7423			1	1	人工呼吸	J045\$	1	1	敗血症	180010					
									97	01	直腸脱手術 腹会陰からのもの(腸切除を含む。)	K7424															
									97	02	直腸脱手術 経会陰によるもの	K7421															
									97	03	肛門括約筋形成手術	K750\$															
									97	05	人工肛門造設術	K726															
									97	06	痔核手術(脱肛を含む。)	K7434															
									97	06	脱肛根本手術	K743-3															
									97	07	肛門形成手術 直腸粘膜形成手術	K7522															
									97	08	皮弁作成術、移動術、切断術、遷延皮弁術	K015\$															
									97	08	動脈(皮)弁術、筋(皮)弁術	K016															
									97	97	その他のKコード																
06	0230		肛門周囲膿瘍	肛門膿瘍	K610			手術なし	99	99	手術なし								1	3	人工腎臓	J0382	1	1	腎、泌尿器の疾患(その他)	110320	
				直腸膿瘍	K611			手術あり	97	01	直腸周囲膿瘍切開術	K737			1	2	中心静脈注射	G005	1	1	敗血症	180010					
				肛門直腸膿瘍	K612				97	01	肛門周囲膿瘍切開術	K745															
				坐骨直腸膿瘍	K613				97	01	痔瘻根治手術	K746\$															
				(肛門)括約筋内膿瘍	K614				97	01	高位直腸膿瘍手術	K746-2															
				肛門および直腸のその他の明示された疾患	K628				97	02	肛門括約筋形成手術 組織置換によるもの	K7502															
									97	03	人工肛門造設術	K726															
									97	97	その他のKコード																
06	0235		痔瘻	痔瘻	K603			手術なし	99	99	手術なし								1	3	人工腎臓	J0382	1	1	肛門周囲膿瘍	060230	
				直腸瘻	K604			手術あり	97	01	痔瘻根治手術 複雑なもの+肛門括約筋形成手術 組織置換によるもの	K7462+K7502			1	2	中心静脈注射	G005	1	2	中心静脈注射	G005					
				肛門直腸瘻	K605				97	02	痔瘻根治手術 複雑なもの	K7462			1	1	人工呼吸	J045\$	1	1	敗血症	180010					
									97	02	高位直腸膿瘍手術	K746-2															
									97	03	痔瘻根治手術 単純なもの	K7461															
									97	04	人工肛門造設術	K726															
									97	05	肛門括約筋形成手術 組織置換によるもの	K7502															
									97	97	その他のKコード																
06	0240		外痔核	血栓性外痔核	1843			手術なし	99	99	手術なし								1	3	人工腎臓	J0382	1	1	貧血(その他)	130090	
				その他の合併症を伴う外痔核	1844			手術あり	97	01	痔核手術(脱肛を含む。)	K7433			1	2	中心静脈注射	G005	1	2	中心静脈注射	G005					
				合併症を伴わない外痔核	1845				97	02	直腸狭窄形成手術	K741			1	1	人工呼吸	J045\$	1	1	敗血症	180010					
				残遺痔核皮膚弁	1846				97	97	その他のKコード																
				詳細不明の血栓性痔核	1847																						
06	0245		内痔核	血栓性内痔核	1840			手術なし	99	99	手術なし								1	3	人工腎臓	J0382	1	1	貧血(その他)	130090	
				その他の合併症を伴う内痔核	1841			手術あり	97	01	痔核手術(脱肛を含む。)	K7434			1	2	中心静脈注射	G005	1	1	手術・処置等の合併症	180040					
				合併症を伴わない内痔核	1842				97	01	痔核手術後狭窄拡張手術	K743-4			1	1	人工呼吸	J045\$	1	1	敗血症	180010					
				その他の合併症を伴う詳細不明の痔核	1848				97	02	痔核手術(脱肛を含む。)	K7431															

診断群分類			医療資源を最も投入した傷病名		年齢、出生時体重等		手術				手術・処置等1				手術・処置等2				副傷病		重症度等						
MD C	コード	分類名	ICD コード	ICD コード	フラ グ	年齢、出生 時体重	手術分岐	対 応 コ ド	フラ グ	点数表名称	区 分 番 号 等	対 応 コ ド	フラ グ	処置等名称	区 分 番 号 等	対 応 コ ド	フラ グ	処置等名称	区 分 番 号 等	対 応 コ ド	フラ グ	疾患名	疾患 コード またはICD コード	フラ グ	重症度 等		
			合併症を伴わない痔核、詳細不明 肛門および直腸の出血	I849 K625						97 02 痔核手術(脱肛を含む。) 硬化療法(四段階注射法によるもの) 97 02 肛門括約筋切開術 97 02 痔核手術(脱肛を含む。) 結紮術、焼灼術、血栓抽出術 97 03 直腸狭窄形成手術 97 97 その他のKコード	K7432 K743-2 K7433 K741																
06	0250	尖圭コンジローム	肛門性器(性病性)いぼ<疣><疣贅>	A630			手術なし 手術あり	99 99	手術なし	97 01 肛門良性腫瘍、肛門ポリープ、肛門尖圭コンジローム切除術 97 97 その他のKコード	K747				1 3 人工腎臓 1 2 中心静脈注射 1 1 人工呼吸	J0382 G005 J045\$											
06	0260	肛門狭窄、肛門裂溝	急性裂肛 慢性裂肛 裂肛、詳細不明 肛門および直腸の狭窄	K600 K601 K602 K624			手術なし 手術あり	99 99	手術なし	97 01 痔核手術(脱肛を含む。) 根治手術 97 01 痔核手術後狭窄拡張手術 97 01 裂肛又は肛門潰瘍根治手術 97 01 肛門拡張術(親血的なもの) 97 01 肛門括約筋形成手術 97 01 肛門形成手術 肛門狭窄形成手術 97 97 その他のKコード	K7434 K743-4 K744 K749 K750\$ K7521				1 3 人工腎臓 1 2 中心静脈注射 1 1 人工呼吸	J0382 G005 J045\$											
06	0270	劇症肝炎、急性肝不全、急性肝炎	急性A型肝炎、肝性昏睡を伴うもの 急性A型肝炎、肝性昏睡を伴わないもの 急性B型肝炎、デルタ因子(重複感染)および肝性昏睡を伴うもの 急性B型肝炎、デルタ因子(重複感染)を伴い、肝性昏睡を伴わないもの 急性B型肝炎、デルタ因子を伴わず、肝性昏睡を伴うもの 急性B型肝炎、デルタ因子および肝性昏睡を伴わないもの B型肝炎キャリア<病原体保有者> 急性デルタ(重)感染症 急性C型肝炎 急性E型肝炎 その他の明示された急性ウイルス肝炎 詳細不明のウイルス肝炎 サイトメガロウイルス(性)肝炎 胆汁うっ滞を伴う中毒性肝疾患 肝え<壊>死を伴う中毒性肝疾患 急性肝炎を伴う中毒性肝疾患 中毒性肝疾患、詳細不明 急性および亜急性肝不全 中心性出血性肝え<壊>死 肝梗塞	B150 B159 B160 B161 B162 B169 B170 B178 B179\$ B251 K710 K711 K712 K719 K720 K762 K763			手術なし 手術あり	99 99	手術なし 手術あり						4 6 吸着式血液浄化法 4 5 血漿交換療法 1 4 持続緩徐式血液濾過術 1 3 人工腎臓 1 2 中心静脈注射 1 1 人工呼吸	J041 J039 J038-2 J0382 G005 J045\$	1 1 1 1 1 1 1 1 1 1	心不全 肝硬変(胆汁性肝硬変を含む。) 急性腎不全 敗血症	050130 060300 110290 180010								
06	0280	アルコール性肝障害	アルコール性肝疾患	K70\$				99 99	手術なし 手術あり						1 3 人工腎臓 1 2 中心静脈注射 1 1 人工呼吸	J0382 G005 J045\$											
06	0290	慢性肝炎(慢性C型肝炎を除く。)	慢性B型肝炎、デルタ因子(重複感染)を伴うもの 慢性B型肝炎、デルタ因子(重複感染)を伴わないもの その他の慢性ウイルス肝炎 慢性ウイルス肝炎、詳細不明 慢性持続性肝炎を伴う中毒性肝疾患	B180 B181 B188 B189 K713			手術なし 手術あり	99 99	手術なし 手術あり						2 9 IFN-β(7日以上投与した場合に限る。) 1 5 IFN-α		1 1	脊椎骨粗鬆症	070370								

診断群分類			医療資源を最も投入した傷病名		年齢、出生時体重等		手術				手術・処置等1				手術・処置等2				副傷病		重症度等						
MD C	コード	分類名	ICD コード	ICD コード	フラ グ	年齢、出生 時体重	手術分岐	対 応 コ ド	フラ グ	点数表名称	区 分 番 号 等	対 応 コ ド	フラ グ	処置等名称	区 分 番 号 等	対 応 コ ド	フラ グ	処置等名称	区 分 番 号 等	対 応 コ ド	フラ グ	疾患名	疾患 コード またはICD コード	フラ グ	重症度 等		
			慢性小葉(性)肝炎を伴う中毒性肝疾患 慢性活動性肝炎を伴う中毒性肝疾患 肝炎を伴う中毒性肝疾患、他に分類されないもの その他の肝障害を伴う中毒性肝疾患 慢性肝炎、他に分類されないもの 肉芽腫性肝炎、他に分類されないもの 自己免疫性肝炎 その他の明示された炎症性肝疾患 脂肪肝<肝の脂肪化>、他に分類されないもの 慢性(変動性)うっ血肝 他に分類される疾患における肝障害	K714 K715 K716 K718 K73\$ K753 K754 K758 K760 K761 K77\$																							
06	0295	慢性C型肝炎	慢性C型ウイルス肝炎	B182			手術なし	99	99	手術なし																	
							手術あり	97	97	手術あり																	
06	0300	肝硬変(胆汁性肝硬変を含む。)	門脈血栓症 バッド・キアリ<Budd-Chiari>症候群 出血を伴う食道静脈瘤 出血を伴わない食道静脈瘤 胃静脈瘤 他に分類される疾患における食道静脈瘤 肝線維症および肝硬変を伴う中毒性肝疾患 慢性肝不全 肝不全、詳細不明 肝線維症 肝硬化症 肝硬化症を伴う肝線維症 原発性胆汁性肝硬変 続発性胆汁性肝硬変 胆汁性肝硬変、詳細不明 その他および詳細不明の肝硬変 肝静脈閉塞性疾患 門脈圧亢進(症)	I81 I820 I850 I859 I864 I982 K717 K721 K729 K740 K741 K742 K743 K744 K745 K746 K765 K766				手術なし	99	99	手術なし																
							手術あり	97	97	手術あり	その他のK コード																
							食道・胃静脈瘤手術等	01	01	食道・胃静脈瘤手術	K532\$																
								01	01	食道静脈瘤手術(開腹)	K532-2																
								01	01	門脈体循環静脈吻合(門脈圧亢進症手術)	K621																
								01	01	胃横断術(静脈瘤手術)	K668																
								01	02	脾摘出術	K711																
								01	02	腹腔鏡下脾摘出術	K711-2																
								01	03	胸水・腹水濾過濃縮再静注法	K635																
06	0310	肝腫瘍(細菌性・寄生虫性疾患を含む。)	アメーバ性肝膿瘍 肝膿瘍 門脈の静脈炎 非特異的反応性肝炎	A064 K750 K751 K752			手術なし	99	99	手術なし																	
							手術あり	97	01	肝切除術 部分切除	K6951																
								97	01	肝切除術 区域切除	K6952																
								97	01	肝切除術 葉切除	K6953																
								97	01	肝切除術 拡大葉切除	K6954																
								97	01	肝切除術 拡大葉切除に血行再建を併せ行う場合	K6955																
								97	02	限局性腹腔膿瘍手術 横隔膜下膿瘍	K6371																
								97	02	肝膿瘍切開術	K691\$																
								97	02	経皮的肝膿瘍ドレナージ	K691-2																
								97	02	肝嚢胞、肝膿瘍摘出術	K694																
								97	97	その他のK コード																	
06	0320	肝嚢胞	その他の明示された肝疾患	K768			手術なし	99	99	手術なし																	

診断群分類			医療資源を最も投入した傷病名		年齢、出生時体重等		手術				手術・処置等1				手術・処置等2				副傷病		重症度等						
MD C	コード	分類名	ICD コード	ICD コード	フラ グ	年齢、出生 時体重	手術 分岐	対 応 コ ド	フ ラ グ	点数表名称	区 分 番 号 等	対 応 コ ド	フ ラ グ	処置等名称	区 分 番 号 等	対 応 コ ド	フ ラ グ	処置等名称	区 分 番 号 等	対 応 コ ド	フ ラ グ	疾患名	疾患 コード またはICD コード	フ ラ グ	重症度 等		
							手術あり	97	01	肝切除術 部分切除	K6951	1	2	急性汎発性腹膜炎手術	K639	1	2	中心静脈注射	G005								
								97	01	肝切除術 区域切除	K6952	1	2	胃瘻造設術(経皮的内視鏡下胃瘻造設術を 含む。)	K664	1	1	人工呼吸	J045								
								97	01	肝切除術 葉切除	K6953	1	2	胃瘻閉鎖術	K665												
								97	01	肝切除術 拡大葉切除	K6954	1	2	腸瘻、虫垂瘻造設術	K725												
								97	01	肝切除術 拡大葉切除に血行再建を併せ行う場 合	K6955	1	2	人工肛門造設術	K726												
								97	02	肝嚢胞切開又は縫縮術	K692	1	1	肝内胆管外瘻造設術 開腹によるもの	K6971												
								97	02	腹腔鏡下肝嚢胞切開術	K692-2	1	1	肝内胆管外瘻造設術 経皮経肝によるもの	K6972												
								97	02	肝嚢胞、肝膿瘍摘出術	K694																
								97	97	その他のK コード																	
06	0330	胆嚢疾患(胆嚢 結石など)	胆のうく>炎を伴わない胆のうく> >結石 その他の胆石症	K802 K808			手術なし	99	99	手術なし		1	2	限局性腹腔膿瘍手術	K637	1	3	人工腎臓	J0382	1	1	狭心症、慢性虚 血性心疾患	050050				
							その他の手術あり	97	97	その他のK コード		1	2	急性汎発性腹膜炎手術	K639	1	2	中心静脈注射	G005	1	1	胆管(肝内外)結 石、胆管炎	060340				
							腹腔鏡下胆嚢摘出術等	02	02	腹腔鏡下胆嚢摘出術	K672-2	1	2	肝内胆管(肝管)胃(腸)吻合術	K696	1	1	人工呼吸	J045	1	1	急性膵炎	060350				
							胆嚢摘出術	01	01	胆嚢摘出術	K672	1	1	胆管外瘻造設術 開腹によるもの	K6821	1	1	胆管外瘻造設術 経皮経肝によるもの	K6822	1	1	経皮的胆管ドレナージ	K682- 2				
												1	1	内視鏡的胆道ステント留置術	K688												
06	0335	胆嚢水腫、胆嚢 炎等	肝外胆管の良性新生物 急性胆のうく>炎を伴う胆のうく> >結石 その他の胆のうく>炎を伴う胆のう >結石 胆のうく>炎	D135 K800 K801 K81			手術なし	99	99	手術なし		1	2	限局性腹腔膿瘍手術	K637	1	3	人工腎臓	J0382	1	1	肺炎、急性気管 支炎、急性細気 管支炎	040080				
							その他の手術あり	97	97	その他のK コード		1	2	急性汎発性腹膜炎手術	K639	1	2	中心静脈注射	G005	1	1	胆管(肝内外)結 石、胆管炎	060340				
							腹腔鏡下胆嚢摘出術等	02	02	腹腔鏡下胆嚢摘出術	K672-2	1	2	内視鏡的胆道ステント留置術	K688	1	1	人工呼吸	J045	1	1	急性膵炎	060350				
								02	02	胆嚢切開結石摘出術	K670	1	2	肝内胆管(肝管)胃(腸)吻合術	K696							1	1	腹膜炎、腹腔内 膿瘍(女性器臓 器を除く。)	060370		
							胆嚢摘出術	01	01	胆嚢摘出術	K672	1	1	胆嚢外瘻造設術	K681	1	1	胆管外瘻造設術 開腹によるもの	K6821	1	1	2型糖尿病(糖 尿病性ケトアシ ドシスを除く。)	100070				
												1	1	胆管外瘻造設術 経皮経肝によるもの	K6822	1	1	胆管外瘻造設術 経皮経肝によるもの	K6822	1	1	敗血症	180010				
												1	1	経皮的胆管ドレナージ	K682- 2												
06	0340	胆管(肝内外)結 石、胆管炎	胆管炎を伴う胆管結石 胆のうく>炎を伴う胆管結石 胆管炎または胆のうく>炎を伴わ ない胆管結石 胆管炎 胆管閉塞 胆管穿孔 胆管瘻(孔) オディ<Oddi>括約筋けいれん<痙 攣> 胆道のその他の明示された疾患 胆道の疾患、詳細不明 胆のうく>摘出<除>後症候群	K803 K804 K805 K830 K831 K832 K833 K834 K838 K839 K915			手術なし	99	99	手術なし		1	4	限局性腹腔膿瘍手術	K637	1	5	腹膜灌流	J0422	1	1	呼吸不全(その 他)	040130				
							その他の手術あり	97	97	その他のK コード		1	4	急性汎発性腹膜炎手術	K639	1	3	人工腎臓	J0382	1	1	小腸の悪性腫瘍	060030				
							限局性腹腔膿瘍手術等	03	05	限局性腹腔膿瘍手術	K637	1	3	内視鏡的胆道拡張術	K686	1	2	中心静脈注射	G005	1	1	急性膵炎	060350				
								03	05	急性汎発性腹膜炎手術	K639	1	3	内視鏡的胆道ステント留置術	K688	1	1	人工呼吸	J045	1	1	播種性血管内凝 固症候群	130100				
								03	05	体外衝撃波胆石破砕術(一連につき)	K678	1	1	体外衝撃波胆石破砕術(一連につき)	K678							1	1	敗血症	180010		
								03	05	胆嚢外瘻造設術	K681	1	1	胆嚢外瘻造設術	K681												
								03	05	胆管外瘻造設術 開腹によるもの	K6821	1	1	胆管外瘻造設術 開腹によるもの	K6821												
								03	05	胆管外瘻造設術 経皮経肝によるもの	K6822	1	1	胆管外瘻造設術 経皮経肝によるもの	K6822												
								03	05	経皮的胆管ドレナージ	K682-2	1	1	経皮的胆管ドレナージ	K682- 2												
								03	05	内視鏡的胆道砕石術(経十二指腸的又は外瘻孔 を介するもの)	K685	1	1	内視鏡的胆道砕石術(経十二指腸的又は外 瘻孔を介するもの)	K685												
								03	05	内視鏡的胆道拡張術	K686	1	1	内視鏡的乳頭切開術	K687												
								03	05	内視鏡的乳頭切開術	K687	1	1	経皮経肝胆管ステント挿入術	K689												
								03	05	内視鏡的胆道ステント留置術	K688																

診断群分類			医療資源を最も投入した傷病名		年齢、出生時体重等		手術				手術・処置等1				手術・処置等2				副傷病		重症度等									
MD	コード	分類名	ICD名称	ICDコード	コード	年齢、出生時体重	手術分岐	対応コード	フラグ	点数表名称	区分番号等	対応コード	フラグ	処置等名称	区分番号等	対応コード	フラグ	処置等名称	区分番号等	対応コード	フラグ	疾患名	疾患コードまたはICDコード	フラグ	重症度等					
							03 05 経皮経肝胆管ステント挿入術 K689 腹腔鏡下胆嚢摘出術等 02 04 腹腔鏡下胆嚢摘出術 K672-2 02 04 胆管切開術 K669 02 04 胆管切開結石摘出術(チューブ挿入を含む。) K6711 胆嚢摘出を含むもの 02 04 腹腔鏡下胆管切開結石摘出術 胆嚢摘出を含むもの K671-21 02 04 胆嚢摘出術 K672 肝切除術 部分切除等 01 01 肝切除術 部分切除 K6951 01 01 肝切除術 区域切除 K6952 01 01 肝切除術 葉切除 K6953 01 01 肝切除術 拡大葉切除 K6954 01 02 総胆管胃(腸)吻合術 K680 01 02 肝内胆管(肝管)胃(腸)吻合術 K696 01 03 肝内結石摘出術(開腹) K693																							
06	0350	急性肝炎	ムンプス肝炎 E263 急性肝炎 K85 胆汁性のうく囊>胞 K863 他に分類される疾患における瘰の障害 K871				手術なし 99 99 手術なし その他の手術あり 97 97 その他のKコード 急性肝炎手術等 01 01 急性肝炎手術 K698 01 03 胆管切開結石摘出術(チューブ挿入を含む。) K6711 01 03 腹腔鏡下胆管切開結石摘出術 胆嚢摘出を含むもの K671-21 01 03 胆嚢摘出術 K672 01 03 腹腔鏡下胆嚢摘出術 K672-2 01 03 内視鏡的乳頭切開術 胆道碎石術を伴うもの K6872 01 04 膵嚢胞胃(腸)吻合術 K705 01 04 膵嚢胞外嚢造設術 内視鏡によるもの K7071 01 04 膵嚢胞外嚢造設術 開腹によるもの K7072																							
06	0360	慢性肝炎(膵嚢胞を含む。)	アルコール性慢性肝炎 K860 その他の慢性肝炎 K861 瘰のうく囊>胞 K862 その他の明示された瘰疾患 K868 瘰疾患、詳細不明 K869				手術なし 99 99 手術なし その他の手術あり 97 97 その他のKコード 膵体尾部腫瘍切除術 01 01 膵体尾部腫瘍切除術 膵尾側切除術(腫瘍摘出術を含む。)の場合 K7021 膵尾側切除術(腫瘍摘出術を含む。)の場合 01 01 膵頭部腫瘍切除術 膵頭十二指腸切除術の場合 K7031 01 01 膵頭部腫瘍切除術 リンパ節・神経叢郭清等を伴う腫瘍切除術の場合又は十二指腸温存膵頭切除術の場合 K7032 01 02 膵結石手術 膵切開によるもの K6991 01 02 膵結石手術 経十二指腸乳頭によるもの K6992 01 02 膵管空腸吻合術 K706 01 03 総胆管胃(腸)吻合術 K680 01 03 肝内胆管(肝管)胃(腸)吻合術 K696 01 04 膵嚢胞胃(腸)吻合術 K705 01 04 膵嚢胞外嚢造設術 内視鏡によるもの K7071 01 04 膵嚢胞外嚢造設術 開腹によるもの K7072																							

診断群分類			医療資源を最も投入した傷病名		年齢、出生時体重等		手術				手術・処置等1				手術・処置等2				副傷病		重症度等				
MD C	コード	分類名	ICD コード	ICD コード	コード	年齢、出生 時体重	手術分岐	対 応 コ ド	フ ラ グ	点数表名称	区分番号等	対 応 コ ド	フ ラ グ	処置等名称	区分 番号 等	対 応 コ ド	フ ラ グ	処置等名称	区分 番号 等	対 応 コ ド	フ ラ グ	疾患名	疾患 コード またはICD コード	フ ラ グ	重症度 等
06	0370	腹膜炎、腹腔内腫瘍(女性器臓器を除く。)	A183				手術なし	99	99	手術なし						1	3	人工腎臓	J0382	1	1	肺炎、急性気管支炎、急性細菌性管支炎	040080		
			K630				その他の手術あり	97	97		その他のK コード					1	2	中心静脈注射	G005	1	1	狭心症、慢性虚血性心疾患	050050		
			K631				急性汎発性腹膜炎手術等	01	01	急性汎発性腹膜炎手術	K639					1	1	人工呼吸	J045\$	1	1	播種性血管内臓固症候群	130100		
			K632					01	01	結核性腹膜炎手術	K639-2														
			K65\$					01	02	限局性腹腔腫瘍手術	K637\$														
			K67\$					01	03	骨盤腹膜外腫瘍切開排膿術	K638														
06	0565	顎変形症	K07\$				手術なし	99	99	手術なし						1	3	人工腎臓	J0382						
								97	01	下顎骨部分切除術	K437					1	2	中心静脈注射	G005						
								97	01	下顎骨離断術	K438					1	1	人工呼吸	J045\$						
								97	01	上顎骨形成術 単純な場合	K4431														
								97	01	上顎骨形成術 複雑な場合及び2次的再建の場合	K4432														
								97	01	下顎骨形成術 おとがい形成の場合	K4441														
								97	01	下顎骨形成術 短縮又は伸長の場合	K4442														
								97	01	下顎骨形成術 再建の場合	K4443														
								97	01	顎関節形成術	K445														
								97	01	顎関節円板整位術	K447\$														
								97	02	顎関節授動術	K446\$														
								97	03	粘膜移植術	K021\$														
								97	03	粘膜弁手術	K021-2\$														
								97	03	骨移植術(軟骨移植術を含む。)	K059\$														
								97	97		その他のK コード														
06	0570	その他の消化管の障害	K00\$				手術なし	99	99	手術なし						1	3	人工腎臓	J0382						
			K01\$				手術あり	97	01	皮弁作成術、移動術、切断術、遷延皮弁術	K015\$					1	2	中心静脈注射	G005						
			K02\$					97	02	動脈(皮)弁術、筋(皮)弁術	K016					1	1	人工呼吸	J045\$						
			K03\$					97	03	遊離皮弁術(顕微鏡下血管柄付きのもの)	K017														
			K04\$					97	04	複合組織移植術	K019														
			K05\$					97	05	自家遊離複合組織移植術(顕微鏡下血管柄付きのもの)	K020														
			K06\$					97	06	骨移植術(軟骨移植術を含む。)	K059\$														
			K08\$					97	07	骨長調整手術	K058\$														
			K09\$					97	08	顎関節形成術	K445														
			K10\$					97	09	上顎骨形成術 単純な場合	K4431														
			K14\$					97	09	上顎骨形成術 複雑な場合及び2次的再建の場合	K4432														
			K319					97	10	下顎骨形成術 おとがい形成の場合	K4441														
			K590					97	10	下顎骨形成術 短縮又は伸長の場合	K4442														
			K591					97	10	下顎骨形成術 再建の場合	K4443														
			K592					97	11	抜歯手術(1歯につき)	K404\$														
			K594					97	12	顎関節授動術	K446\$														
			K598					97	13	顎関節円板整位術	K447\$														
			K599					97	14	胃局所切除術	K654-2														
			K629					97	14	腹腔鏡下胃局所切除術	K654-3														
			K66\$					97	14	胃切除術 単純切除術	K6551														
			K759					97	14	腹腔鏡下胃切除術 単純切除術	K655-21														
			K764					97	15	胃全摘術 単純全摘術	K6571														
			K769					97	15	腹腔鏡下胃全摘術 単純全摘術	K657-21														
			K918					97	97		その他のK コード														
			K919																						

診断群分類			医療資源を最も投入した傷病名		年齢、出生時体重等		手術				手術・処置等1				手術・処置等2				副傷病		重症度等						
MD C	コード	分類名	ICD コード	ICD コード	フラ グ	年齢、出生 時体重	手術分岐	対 応 コ ド	フラ グ	点数表名称	区 分 番 号 等	対 応 コ ド	フラ グ	処置等名称	区 分 番 号 等	対 応 コ ド	フラ グ	処置等名称	区 分 番 号 等	対 応 コ ド	フラ グ	疾患名	疾患 コード またはICD コード	フラ グ	重症度 等		
07	0010	骨軟部良性腫瘍(脊椎脊髄を除く。)	肩甲骨および上肢の長骨の良性新生物	D160			手術なし	99	99	手術なし		1	2	皮弁作成術、移動術、切断術、遷延皮弁術	K015\$	1	1	人工呼吸	J045\$	1	1	遺伝性ニューロパチー	010111				
			上肢の短骨の良性新生物	D161			その他の手術あり	97	97		その他のKコード	1	2	動脈(皮)弁術、筋(皮)弁術	K016							1	1	瘢痕拘縮	070570		
			下肢の長骨の良性新生物	D162			四肢・軀幹軟部腫瘍摘出術等	01	01	四肢・軀幹軟部腫瘍摘出術	K030\$	1	2	遊離皮弁術(顕微鏡下血管柄付きのもの)	K017												
			下肢の短骨の良性新生物	D163				01	01	骨全摘術	K051\$	1	2	複合組織移植術	K019												
			頭蓋骨および顔面骨の良性新生物	D164				01	01	中手骨又は中足骨摘除術(2本以上)	K051-2	1	2	自家遊離複合組織移植術(顕微鏡下血管柄付きのもの)	K020												
			下顎骨の良性新生物	D165				01	01	骨腫瘍切除術	K052\$	1	2	粘膜炎移植術	K021\$												
			肋骨、胸骨および鎖骨の良性新生物	D167				01	01	多発性軟骨性外骨腫摘出術	K052-2\$	1	2	組織拡張器による再建手術(一連につき)	K022												
			骨盤骨、仙骨および尾骨の良性新生物	D168				01	01	多発性骨腫摘出術	K052-3\$	1	2	骨長調整手術	K058\$												
			骨および関節軟骨の良性新生物、部位不明	D169				01	01	関節切除術	K072\$	1	2	骨移植術(軟骨移植術を含む。)	K059\$												
			良性脂肪腫性新生物(脂肪腫を含む)、部位不明	D179				01	01	人工関節置換術	K082\$	1	2	血管塞栓術(頭部、胸腔、腹腔内血管)	K615												
			上肢の結合組織およびその他の軟部組織の良性新生物、肩を含む	D211				01	01	人工関節再置換術	K082-3\$	1	1	分層植皮術	K013\$												
			下肢の結合組織およびその他の軟部組織の良性新生物、股関節部を含む	D212				01	02	骨穿孔術	K042	1	1	全層植皮術	K013-2\$												
			腹部の結合組織およびその他の軟部組織の良性新生物	D214				01	02	骨切り術	K054\$																
			骨盤の結合組織およびその他の軟部組織の良性新生物	D215				01	02	関節滑膜切除術 肩、股、膝	K0661																
			体幹の結合組織およびその他の軟部組織の良性新生物、部位不明	D216				01	02	関節滑膜切除術(関節鏡下) 肩、股、膝	K066-21																
			結合組織およびその他の軟部組織の良性新生物、部位不明	D219				01	03	皮膚、皮下、粘膜炎下血管腫摘出術(露出部)	K003\$																
			その他および部位不明の性状不詳または不明の新生物 結合組織およびその他の軟部組織	D481				01	03	皮膚、皮下、粘膜炎下血管腫摘出術(露出部以外)	K004\$																
			皮膚および皮下組織の毛包のうく囊> L72\$	L72\$				01	03	皮膚、皮下腫瘍摘出術(露出部)	K005\$																
			線維性骨異形成(症)(単骨性)	M850\$				01	03	皮膚、皮下腫瘍摘出術(露出部以外)	K006\$																
			硬化性骨炎	M853\$				01	03	皮膚腫瘍冷凍凝固摘出術(一連につき)	K006-4\$																
			単発性骨のうく囊> 胞<腫>	M854\$				01	03	骨揺脱術	K043\$																
			動脈瘤様骨のうく囊> 胞<腫>	M855\$				01	03	骨部分切除術	K049\$																
			その他の骨のうく囊> 胞<腫>	M856\$				01	03	眼瞼結膜腫瘍手術	K215-2																
								01	04	骨内異物(挿入物)除去術	K048\$																
								01	04	関節内異物(挿入物)除去術	K065\$																
								01	04	関節内異物(挿入物)除去術(関節鏡下)	K065-2\$																
07	0015	皮膚の良性新生物	頭部、顔面および頸部の皮膚および皮下組織の良性脂肪腫性新生物(脂肪腫を含む)	D170			手術なし	99	99	手術なし		1	1	分層植皮術	K013\$							1	1	瘢痕拘縮	070570		
			体幹の皮膚および皮下組織の良性脂肪腫性新生物(脂肪腫を含む)	D171			その他の手術あり	97	02	四肢・軀幹軟部腫瘍摘出術	K030\$	1	1	全層植皮術	K013-2\$												
			(四肢)の皮膚および皮下組織の良性脂肪腫性新生物(脂肪腫を含む)	D172				97	97		その他のKコード	1	1	皮弁作成術、移動術、切断術、遷延皮弁術	K0151												
			その他および部位不明の皮膚および皮下組織の良性脂肪腫性新生物(脂肪腫を含む)	D173			皮膚、皮下腫瘍摘出術(露出部)等	01	01	皮膚、皮下腫瘍摘出術(露出部)	K005\$	1	1	動脈(皮)弁術、筋(皮)弁術	K016												
			頭部、顔面および頸部の結合組織およびその他の軟部組織の良性新生物	D210				01	01	皮膚、皮下腫瘍摘出術(露出部以外)	K006\$	1	1	遊離皮弁術(顕微鏡下血管柄付きのもの)	K017												
			体幹のメラニン細胞性母斑の良性新生物	D225				01	01	皮膚腫瘍冷凍凝固摘出術(一連につき)	K006-4\$	1	1	複合組織移植術	K019												
			上肢のメラニン細胞性母斑の良性新生物、肩を含む	D226								1	1	自家遊離複合組織移植術(顕微鏡下血管柄付きのもの)	K020												
			下肢のメラニン細胞性母斑の良性新生物、股関節部を含む	D227								1	1	組織拡張器による再建手術(一連につき)	K022												
			口唇の皮膚の良性新生物	D230																							
			耳および外耳道の皮膚の良性新生物	D232																							
			その他および部位不明の顔面の皮膚の良性新生物	D233																							
			頭皮および頸部の皮膚の良性新生物	D234																							
			体幹の皮膚の良性新生物	D235																							
			上肢の皮膚の良性新生物、肩を含む	D236																							

診断群分類			医療資源を最も投入した傷病名		年齢、出生時体重等		手術				手術・処置等1				手術・処置等2				副傷病		重症度等				
MD C	コード	分類名	ICD コード	ICD コード	コード	年齢、出生 時体重	手術 分岐	対応 コード	フラ グ	点数表名称	区分番 号等	対応 コード	フラ グ	処置等名称	区分番 号等	対応 コード	フラ グ	処置等名称	区分番 号等	対応 コード	フラ グ	疾患名	疾患 コード またはICD コード	フラ グ	重症度 等
				D237 D239 L82																					
07	0020	神経の良性腫瘍	D361 Q850				手術なし その他の手術あり	99	99	手術なし		1	2	皮膚作成術、移動術、切断術、遷延皮膚術	K015\$	1	1	人工呼吸	J045\$						
							皮膚、皮下腫瘍摘出術(露出部)等	02	02	皮膚、皮下腫瘍摘出術(露出部)	K005\$	1	2	動脈(皮)弁術、筋(皮)弁術	K016										
							皮膚、皮下腫瘍摘出術(露出部以外)	02	02	皮膚、皮下腫瘍摘出術(露出部以外)	K006\$	1	2	遊離皮弁術(顕微鏡下血管柄付きのもの)	K017										
							皮膚腫瘍冷凍凝固摘出術(一連につき)	02	02	皮膚腫瘍冷凍凝固摘出術(一連につき)	K006-4\$	1	2	複合組織移植術	K019										
							四肢・躯幹軟部腫瘍摘出術等	01	01	四肢・躯幹軟部腫瘍摘出術	K030\$	1	2	自家遊離複合組織移植術(顕微鏡下血管柄付きのもの)	K020										
							四肢・躯幹軟部腫瘍摘出術等	01	01	四肢・躯幹軟部腫瘍摘出術	K030\$	1	2	粘膜移植術	K021\$										
							神経腫切除術	01	01	神経腫切除術	K193\$	1	2	組織拡張器による再建手術(一連につき)	K022										
							レックリングハウゼン病偽神経腫切除術(露出部)	01	01	レックリングハウゼン病偽神経腫切除術(露出部)	K193-2\$	1	1	分層植皮術	K013\$										
							レックリングハウゼン病偽神経腫切除術(露出部以外)	01	01	レックリングハウゼン病偽神経腫切除術(露出部以外)	K193-3\$	1	1	全層植皮術	K013-2\$										
							神経移植術	01	01	神経移植術	K198														
07	0030	脊椎・脊髄腫瘍	C412 C414 C701 C720 C721 C725 C728 C729 C763 D166 D321 D334 D421 D434 G550 M495\$				手術なし その他の手術あり	99	99	手術なし		1	2	骨移植術(軟骨移植術を含む。)	K059\$	1	8	化学療法							
							脊髄腫瘍摘出術 髄外のもの等	01	01	脊髄腫瘍摘出術 髄外のもの	K1911	1	2	椎弓切除術	K131	1	3	人工腎臓	J0382						
							脊椎、骨盤骨(軟骨)組織採取術(試験切除によるもの)	01	01	脊椎、骨盤骨(軟骨)組織採取術(試験切除によるもの)	K126\$	1	2	椎弓形成手術	K132	1	2	中心静脈注射	G005						
							脊椎、骨盤腫瘍切除術	01	01	脊椎、骨盤腫瘍切除術	K135														
							脊椎、骨盤悪性腫瘍手術	01	01	脊椎、骨盤悪性腫瘍手術	K136														
							脊髄血管腫摘出術	01	01	脊髄血管腫摘出術	K192	1	2	脊椎固定術	K142\$	1	1	人工呼吸	J045\$						
							脊椎、骨盤内異物(挿入物)除去術	01	04	脊椎、骨盤内異物(挿入物)除去術	K128														
07	0040	骨軟部の悪性腫瘍(脊髄を除く。)	C400 C401 C402 C403 C408 C409 C413 C418 C419				手術なし その他の手術あり	99	99	手術なし		1	3	血管塞栓術(頭部、胸腔、腹腔内血管)	K615	3	8	化学療法あり、放射線療法なし		1	1	脳性麻痺	070140		
							骨悪性腫瘍手術等	03	03	骨悪性腫瘍手術	K053\$	1	2	皮弁作成術、移動術、切断術、遷延皮膚術	K015\$	2	6	放射線療法		1	1	貧血(その他)	130090		
							骨内異物(挿入物)除去術	03	03	骨内異物(挿入物)除去術	K048\$	1	2	動脈(皮)弁術、筋(皮)弁術	K016	1	3	人工腎臓	J0382	1	1	敗血症	180010		
							四肢切断術等	02	02	四肢切断術	K084\$	1	2	遊離皮弁術(顕微鏡下血管柄付きのもの)	K017	1	2	中心静脈注射	G005	1	1	手術・処置等の合併症	180040		
							四肢切断術等	02	02	四肢切断術	K084\$	1	2	複合組織移植術	K019	1	1	人工呼吸	J045\$						
							骨部分切除術	02	02	骨部分切除術	K049\$	1	2	自家遊離複合組織移植術(顕微鏡下血管柄付きのもの)	K020										
							四肢関節離断術	02	02	四肢関節離断術	K085\$	1	2	粘膜移植術	K021\$										
							骨盤切断術	02	02	骨盤切断術	K137	1	2	組織拡張器による再建手術(一連につき)	K022										
							四肢・躯幹軟部悪性腫瘍手術	01	01	四肢・躯幹軟部悪性腫瘍手術	K031\$	1	2	腱縫合術+靭帯断裂縫合術	K037+K074\$										

診断群分類			医療資源を最も投入した傷病名		年齢、出生時体重等		手術				手術・処置等1				手術・処置等2				副傷病		重症度等						
MD C	コード	分類名	ICD名称	ICD コード	フラ グ	年齢、出生 時体重	手術分岐	対 応 コ ド	フ ラ グ	点数表名称	区 分 番 号 等	対 応 コ ド	フ ラ グ	処置等名称	区 分 番 号 等	対 応 コ ド	フ ラ グ	処置等名称	区 分 番 号 等	対 応 コ ド	フ ラ グ	疾患名	疾患 コード またはICD コード	フ ラ グ	重症度 等		
			上肢の末梢神経の悪性新生物、肩を含む	C471								1	2	腱縫合術・靭帯断裂縫合術(関節鏡下)	K037+ K074- 2\$												
			下肢の末梢神経の悪性新生物、股関節部を含む	C472								1	2	腱移植術(人工腱形成術を含む。)+靭帯断裂形成手術	K039\$ +K079 \$												
			胸部<郭>の末梢神経の悪性新生物	C473								1	2	腱移植術(人工腱形成術を含む。)+靭帯断裂形成手術(関節鏡下)	K039\$ +K079 -2\$												
			腹部の末梢神経の悪性新生物	C474								1	2	骨長調整手術	K058\$												
			骨盤の末梢神経の悪性新生物	C475								1	2	骨移植術(軟骨移植術を含む。)	K059\$												
			体幹の末梢神経の悪性新生物、部位不明	C476								1	2	神経縫合術	K182\$												
			末梢神経および自律神経系の悪性新生物、末梢神経および自律神経系の境界部病巣	C478								1	2	神経移植術	K198												
			末梢神経および自律神経系の悪性新生物、部位不明	C479								1	2	四肢の血管吻合術	K610- 4												
			上肢の結合組織および軟部組織の悪性新生物、肩を含む	C491								1	2	動脈形成術、吻合術 その他の動脈	K6105												
			下肢の結合組織および軟部組織の悪性新生物、股関節部を含む	C492								1	2	血管移植術、バイパス移植術 その他の動脈	K6145												
			胸部<郭>の結合組織および軟部組織の悪性新生物	C493								1	1	分層植皮術	K013\$												
			腹部の結合組織および軟部組織の悪性新生物	C494								1	1	全層植皮術	K013- 2\$												
			骨盤の結合組織および軟部組織の悪性新生物	C495																							
			体幹の結合組織および軟部組織の悪性新生物、部位不明	C496																							
			その他の結合組織および軟部組織の悪性新生物、結合組織および軟部組織の境界部病巣	C498																							
			結合組織および軟部組織の悪性新生物、部位不明	C499																							
			その他および部位不明確の悪性新生物、上肢の悪性新生物	C764																							
			その他および部位不明確の悪性新生物、下肢の悪性新生物	C765																							
			腋窩および上肢リンパ節の悪性新生物	C773																							
			そけい<鼠径>および下肢リンパ節の悪性新生物	C774																							
			骨および骨髄の続発性悪性新生物	C795																							
			リンパ組織、造血組織および関連組織のその他および詳細不明の悪性新生物	C96\$																							
			眼の上皮内癌	D092																							
			その他の明示された部位の上皮内癌	D097																							
07	0042	上肢等の皮膚の悪性腫瘍	体幹の皮膚の悪性新生物	C445			手術なし		99	99	手術なし		1	1	分層植皮術	K013\$	3	8	化学療法あり、放射線療法なし		1	1	骨軟部の悪性腫瘍(脊髄を除く。)	070040			
			上肢の皮膚の悪性新生物、肩を含む	C446			その他の手術あり		97	97	その他のKコード		1	1	全層植皮術	K013- 2\$	2	6	放射線療法		1	1	2型糖尿病(糖尿病性ケトアシドーシスを除く。)	100070			
			下肢の皮膚の悪性新生物、股関節部を含む	C447			皮膚悪性腫瘍切除術等	01	01	皮膚悪性腫瘍切除術	K007\$	1	1	皮弁作成術、移動術、切断術、遷延皮弁術	K015\$	1	3	人工腎臓	J0382								
			皮膚のその他の悪性新生物、皮膚の境界部病巣	C448					01	02	皮膚、皮下腫瘍摘出術(露出部)	K005\$	1	1	動脈(皮)弁術、筋(皮)弁術	K016	1	2	中心静脈注射	G005							
			皮膚の悪性新生物、部位不明	C449					01	02	皮膚、皮下腫瘍摘出術(露出部以外)	K006\$	1	1	遊離皮弁術(顕微鏡下血管柄付きのもの)	K017	1	1	人工呼吸	J045\$							
			皮膚の続発性悪性新生物	C792					01	02	皮膚腫瘍冷凍凝固摘出術(一連につき)	K006-4\$	1	1	複合組織移植術	K019											
			眼瞼の皮膚の上皮内癌、眼角を含む	D041					01	02	四肢・躯幹軟部悪性腫瘍手術	K031\$	1	1	自家遊離複合組織移植術(顕微鏡下血管柄付きのもの)	K020											
			頭皮および顔部の皮膚の上皮内癌	D044								1	1	組織拡張器による再建手術(一連につき)	K022												
			体幹の皮膚の上皮内癌	D045								1	1	骨移植術(軟骨移植術を含む。)	K059\$												
			上肢の皮膚の上皮内癌、肩を含む	D046								1	1	リンパ節摘出術	K626\$												
			下肢の皮膚の上皮内癌、股関節部を含む	D047								1	1	リンパ節群郭清術 後腹膜	K6277												
			その他の部位の皮膚の上皮内癌	D048								1	1	リンパ節群郭清術 骨盤	K6278												

診断群分類			医療資源を最も投入した傷病名		年齢、出生時体重等		手術				手術・処置等1				手術・処置等2				副傷病		重症度等					
MD C	コード	分類名	ICD名称	ICD コード	コード	年齢、出生 時体重	手術分岐	対応 コード	フラ グ	点数表名称	区分番 号等	対応 コード	フラ グ	処置等名称	区分番 号等	対応 コード	フラ グ	処置等名称	区分番 号等	対応 コード	フラ グ	疾患名	疾患 コードま たはICD コード	フラ グ	重症度 等	
07	0045	黒色腫	皮膚の上皮内癌、部位不明	D049			手術なし	99	99	手術なし		1	3	血管塞栓術(頭部、胸腔、腹腔内血管)	K615	1	9	インターフェロン		1	1	瘢痕拘縮	070570			
			体幹の悪性黒色腫	C435			その他の手術あり	97	97		その他のK コード	1	2	皮弁作成術、移動術、切断術、遷延皮弁術	K015\$	1	8	化学療法		1	1	手術・処置等の 合併症	180040			
			上肢の悪性黒色腫、肩を含む	C436			皮膚悪性腫瘍切除術等	01	01	皮膚悪性腫瘍切除術	K007\$	1	2	動脈(皮)弁術、筋(皮)弁術	K016	1	6	放射線療法								
			下肢の悪性黒色腫、股関節部を含む	C437				01	01	四肢・軀幹部悪性腫瘍手術	K031\$	1	2	遊離皮弁術(顕微鏡下血管柄付きのもの)	K017	1	3	人工腎臓	J0382							
			皮膚境界部悪性黒色腫	C438				01	01	骨盤切断術	K137	1	2	複合組織移植術	K019	1	2	中心静脈注射	G005							
			皮膚の悪性黒色腫、部位不明	C439				01	01	脊髄腫瘍摘出術 髄内のもの	K1912	1	2	自家遊離複合組織移植術(顕微鏡下血管柄 付きのもの)	K020	1	1	人工呼吸	J045\$							
			口唇の上皮内黒色腫	D030				01	01	リンパ節群郭清術	K627\$	1	2	粘膜移植術	K021\$											
			その他および部位不明の顔面の上皮 内黒色腫	D033				01	02	四肢切断術	K084\$	1	2	組織拡張器による再建手術(一連につき)	K022											
			頭皮および顔部の上皮内黒色腫	D034				01	02	四肢関節離断術	K085\$	1	2	腱縫合術+靭帯断裂縫合術	K037+ K074\$											
			体幹の上皮内黒色腫	D035				01	03	骨内異物(挿入物)除去術	K048\$	1	2	腱縫合術+靭帯断裂縫合術(関節鏡下)	K037+ K074- 2\$											
			上肢の上皮内黒色腫、肩を含む	D036					01	03	骨部分切除術	K049\$	1	2	腱移植術(人工腱形成術を含む。)+靭帯断 裂形成手術	K039\$ +K079 \$										
			下肢の上皮内黒色腫、股関節部を含む	D037					01	03	骨悪性腫瘍手術	K053\$	1	2	腱移植術(人工腱形成術を含む。)+靭帯断 裂形成手術(関節鏡下)	K039\$ +K079 -2\$										
			その他の部位の上皮内黒色腫	D038									1	2	骨長調整手術	K058\$										
			上皮内黒色腫、部位不明	D039									1	2	骨移植術(軟骨移植術を含む。)	K059\$										
													1	2	神経縫合術	K182\$										
													1	2	神経移植術	K198										
													1	2	動脈形成術、吻合術 その他の動脈	K6105										
													1	2	血管移植術、バイパス移植術 その他の動 脈	K6145										
													1	1	分層植皮術	K013\$										
													1	1	全層植皮術	K013- 2\$										
07	0050	肩関節炎、肩の 障害(その他)	ブドウ球菌性(多発性)関節炎 肩甲帯	M0001			手術なし	99	99	手術なし		1	2	骨移植術(軟骨移植術を含む。)	K059\$	1	1	人工呼吸	J045\$							
			肺炎球菌性(多発性)関節炎 肩甲帯	M0011			手術あり	97	01	関節滑膜切除術 肩、股、膝	K0661															
			その他のレンサ球菌性(多発性)関節 炎 肩甲帯	M0021				97	01	関節滑膜切除術(関節鏡下) 肩、股、膝	K066-21															
			その他の明示された病原体による(多 発性)関節炎 肩甲帯	M0081				97	01	滑液膜摘出術 肩、股、膝	K066-31															
			化膿性関節炎、詳細不明 肩甲帯	M0091				97	01	滑液膜摘出術(関節鏡下) 肩、股、膝	K066-41															
			髄膜炎菌性関節炎 肩甲帯	M0101				97	01	関節形成手術 肩、股、膝	K0801															
			結核性関節炎 肩甲帯	M0111				97	01	人工骨頭挿入術 肩、股	K0811															
			ライム<Lyme>病における関節炎 肩甲帯	M0121				97	01	人工関節置換術 肩、股、膝	K0821															
			他に分類されるその他の細菌性疾患に おける関節炎 肩甲帯	M0131				97	01	人工関節再置換術 肩、股、膝	K082-31															
			風疹性関節炎 肩甲帯	M0141				97	02	関節切除術 肩、股、膝	K0721															
			他に分類されるその他のウイルス疾患 における関節炎 肩甲帯	M0151				97	02	観血的関節授動術 肩、股、膝	K0761															
			真菌症における関節炎 肩甲帯	M0161				97	02	観血的関節制動術 肩、股、膝	K0771															
			他に分類されるその他の感染症および 寄生虫における関節炎 肩甲帯	M0181				97	03	骨部分切除術	K049\$															
			腸バイパスに続発する関節障害 肩甲 帯	M0201				97	03	非観血的関節授動術 肩、股、膝	K0751															
			赤痢後関節障害 肩甲帯	M0211				97	97		その他のK コード															
			予防接種後関節障害 肩甲帯	M0221																						
			髄膜炎菌感染後関節炎 肩甲帯	M0301																						
			梅毒における感染後関節障害 肩甲帯	M0311																						
			他に分類される疾患におけるその他の 感染後関節障害 肩甲帯	M0321																						
			他に分類されるその他の疾患における	M0361																						
			反応性関節障害 肩甲帯	M0711																						
			破壊性関節炎 肩甲帯	M0711																						

診断群分類			医療資源を最も投入した傷病名		年齢、出生時体重等		手術				手術・処置等1				手術・処置等2				副傷病		重症度等					
MDC	コード	分類名	ICD名称	ICDコード	コード	年齢、出生時体重	手術分岐	対応コード	フラグ	点数表名称	区分番号等	対応コード	フラグ	処置等名称	区分番号等	対応コード	フラグ	処置等名称	区分番号等	対応コード	フラグ	疾患名	疾患コードまたはICDコード	フラグ	重症度等	
																										フラグ
			破壊性関節炎 上腕	M0712																						
			クローン<Crohn>病[限局性腸炎]における関節障害 肩甲帯	M0741																						
			潰瘍性大腸炎における関節障害 肩甲帯	M0751																						
			その他の腸病(性)関節障害 肩甲帯	M0761																						
			間欠性関節水腫 肩甲帯	M1241																						
			外傷性関節障害 肩甲帯	M1251																						
			その他の明示された関節障害、他に分類されないもの 肩甲帯	M1281																						
			多発性関節炎、詳細不明 肩甲帯	M1301																						
			単(発性)関節炎、他に分類されないもの 肩甲帯	M1311																						
			単(発性)関節炎、他に分類されないもの 上腕	M1312																						
			その他の明示された関節炎 肩甲帯	M1381																						
			その他の明示された関節炎 上腕	M1382																						
			関節炎、詳細不明 肩甲帯	M1391																						
			関節炎、詳細不明 上腕	M1392																						
			その他の関節の原発性関節症 肩甲帯	M1901																						
			その他の関節の外傷後関節症 肩甲帯	M1911																						
			その他の続発性関節症 肩甲帯	M1921																						
			その他の明示された関節症 肩甲帯	M1981																						
			関節症、詳細不明 肩甲帯	M1991																						
			出血性関節症 肩甲帯	M2501																						
			関節の瘻(孔) 肩甲帯	M2511																						
			関節の瘻(孔) 上腕	M2512																						
			関節の瘻(孔) 前腕	M2513																						
			関節滲出液貯留 肩甲帯	M2541																						
			骨棘 肩甲帯	M2571																						
			その他の明示された関節障害 肩甲帯	M2581																						
			回旋腱板症候群	M751																						
			その他の肩の傷害<損傷>	M758																						
			肩の傷害<損傷>、詳細不明	M759																						
07	0060	手肘の関節炎	ブドウ球菌性(多発性)関節炎 上腕	M0002	00	0	6歳以上	手術なし	99	99	手術なし															
			ブドウ球菌性(多発性)関節炎 前腕	M0003	06	1	6歳未満	手術あり	97	01	関節切開術 胸鎖、肘、手、足			K0602												
			ブドウ球菌性(多発性)関節炎 手	M0004					97	01	化膿性関節炎又は結核性関節炎清掃術 胸鎖、肘、手、足			K060-32												
			肺炎球菌性(多発性)関節炎 上腕	M0012					97	01	観血的関節固定術 胸鎖、肘、手、足			K0782												
			肺炎球菌性(多発性)関節炎 前腕	M0013					97	01	関節形成手術 胸鎖、肘、手、足			K0802												
			肺炎球菌性(多発性)関節炎 手	M0014					97	02	骨搔爬術			K043\$												
			その他のレンサ球菌性(多発性)関節炎 上腕	M0022					97	02	骨関節結核瘻孔摘出術			K043-2\$												
			その他のレンサ球菌性(多発性)関節炎 前腕	M0023					97	02	骨髄炎・骨結核手術			K043-3\$												
			その他のレンサ球菌性(多発性)関節炎 手	M0024					97	02	関節滑膜切除術 胸鎖、肘、手、足			K0662												
			その他の明示された病原体による(多発性)関節炎 上腕	M0082					97	02	関節滑膜切除術(関節鏡下) 胸鎖、肘、手、足			K066-22												
			その他の明示された病原体による(多発性)関節炎 前腕	M0083					97	02	関節滑膜切除術(関節鏡下) 肩鎖、指(手、足)			K066-23												
			その他の明示された病原体による(多発性)関節炎 手	M0084					97	02	関節滑膜切除術 肩鎖、指(手、足)			K0663												
			化膿性関節炎、詳細不明 上腕	M0092					97	02	滑液膜摘出術 胸鎖、肘、手、足			K066-32												
			化膿性関節炎、詳細不明 前腕	M0093					97	02	滑液膜摘出術 肩鎖、指(手、足)			K066-33												
			化膿性関節炎、詳細不明 手	M0094					97	02	滑液膜摘出術(関節鏡下) 胸鎖、肘、手、足			K066-42												
			髄膜炎菌性関節炎 上腕	M0102					97	02	滑液膜摘出術(関節鏡下) 肩鎖、指(手、足)			K066-43												
			髄膜炎菌性関節炎 前腕	M0103					97	02	掌指関節滑膜切除術			K066-7												
			髄膜炎菌性関節炎 手	M0104					97	02	掌指関節滑膜切除術(関節鏡下)			K066-8												
			結核性関節炎 上腕	M0112					97	97				その他のKコード												

診断群分類			医療資源を最も投入した傷病名		年齢、出生時体重等		手術				手術・処置等1				手術・処置等2				副傷病		重症度等	
MD C	コード	分類名	ICD名称	ICD コード	コード フラグ	年齢、出生 時体重	手術分岐	対応 コード フラグ	点数表名称	区分番号等	対応 コード フラグ	処置等名称	区分 番号 等	対応 コード フラグ	処置等名称	区分 番号 等	対応 コード フラグ	疾患名	疾患 コード またはICD コード	フラ グ	重症度 等	
			結核性関節炎 前腕	M0113																		
			結核性関節炎 手	M0114																		
			ライム<Lyme>病における関節炎 上腕	M0122																		
			ライム<Lyme>病における関節炎 前腕	M0123																		
			ライム<Lyme>病における関節炎 手	M0124																		
			他に分類されるその他の細菌性疾患に おける関節炎 上腕	M0132																		
			他に分類されるその他の細菌性疾患に おける関節炎 前腕	M0133																		
			他に分類されるその他の細菌性疾患に おける関節炎 手	M0134																		
			風疹性関節炎 上腕	M0142																		
			風疹性関節炎 前腕	M0143																		
			風疹性関節炎 手	M0144																		
			他に分類されるその他のウイルス疾患 における関節炎 上腕	M0152																		
			他に分類されるその他のウイルス疾患 における関節炎 前腕	M0153																		
			他に分類されるその他のウイルス疾患 における関節炎 手	M0154																		
			真菌症における関節炎 上腕	M0162																		
			真菌症における関節炎 前腕	M0163																		
			真菌症における関節炎 手	M0164																		
			他に分類されるその他の感染症および 寄生虫症における関節炎 上腕	M0182																		
			他に分類されるその他の感染症および 寄生虫症における関節炎 前腕	M0183																		
			他に分類されるその他の感染症および 寄生虫症における関節炎 手	M0184																		
			腸バイパスに続発する関節障害 上腕	M0202																		
			腸バイパスに続発する関節障害 前腕	M0203																		
			腸バイパスに続発する関節障害 手	M0204																		
			赤痢後関節障害 上腕	M0212																		
			赤痢後関節障害 前腕	M0213																		
			赤痢後関節障害 手	M0214																		
			予防接種後関節障害 上腕	M0222																		
			予防接種後関節障害 前腕	M0223																		
			予防接種後関節障害 手	M0224																		
			髄膜炎菌感染後関節炎 上腕	M0302																		
			髄膜炎菌感染後関節炎 前腕	M0303																		
			髄膜炎菌感染後関節炎 手	M0304																		
			梅毒における感染後関節障害 前腕	M0313																		
			梅毒における感染後関節障害 手	M0314																		
			他に分類される疾患におけるその他の 感染後関節障害 上腕	M0322																		
			他に分類される疾患におけるその他の 感染後関節障害 前腕	M0323																		
			他に分類される疾患におけるその他の 感染後関節障害 手	M0324																		
			他に分類されるその他の疾患における 反応性関節障害 上腕	M0362																		
			他に分類されるその他の疾患における 反応性関節障害 前腕	M0363																		
			他に分類されるその他の疾患における 反応性関節障害 手	M0364																		
			破壊性関節炎 前腕	M0713																		
			破壊性関節炎 手	M0714																		
			多発性関節炎、詳細不明 手	M1304																		
			単(発性)関節炎、他に分類されないもの 前腕	M1313																		
			単(発性)関節炎、他に分類されないもの 手	M1314																		

診断群分類			医療資源を最も投入した傷病名		年齢、出生時体重等		手術				手術・処置等1				手術・処置等2				副傷病		重症度等					
MD C	コード	分類名	ICD コード	ICD コード	コ ード	フラ グ	年齢、出生 時体重	手術分岐	対 応 コ ード	フラ グ	点数表名称	区 分 番 号 等	対 応 コ ード	フラ グ	処置等名称	区 分 番 号 等	対 応 コ ード	フラ グ	処置等名称	区 分 番 号 等	対 応 コ ード	フラ グ	疾患名	疾患 コード またはICD コード	フラ グ	重症度 等
			その他の明示された関節炎 前腕	M1383																						
			その他の明示された関節炎 手	M1384																						
			関節炎、詳細不明 前腕	M1393																						
			関節炎、詳細不明 手	M1394																						
			関節の癭(孔) 手	M2514																						
			関節の癭(孔) 骨盤部および大腿	M2515																						
07	0070	骨髓炎	急性血行性骨髓炎 肩甲帯	M8601				手術なし	99	99	手術なし		1	2	皮弁作成術、移動術、切断術、遅延皮弁術	K015\$	1	1	人工呼吸	J045\$	1	1	手術・処置等の合併症	180040		
			急性血行性骨髓炎 上腕	M8602				その他の手術あり	97	97		その他のK コード	1	2	動脈(皮)弁術、筋(皮)弁術	K016										
			急性血行性骨髓炎 前腕	M8603				骨部分切除術等	01	01	骨部分切除術	K049\$	1	2	遊離皮弁術(顕微鏡下血管柄付きのもの)	K017										
			急性血行性骨髓炎 手	M8604					01	01	腐骨摘出術 肩甲骨、上腕、大腿	K0501	1	2	複合組織移植術	K019										
			急性血行性骨髓炎 骨盤部および大腿	M8605					01	01	腐骨摘出術 前腕、下腿	K0502	1	2	自家遊離複合組織移植術(顕微鏡下血管柄付きのもの)	K020										
			急性血行性骨髓炎 下腿	M8606					01	01	腐骨摘出術 鎖骨、膝蓋骨、手、足その他	K0503	1	2	組織拡張器による再建手術(一連につき)	K022										
			急性血行性骨髓炎 足関節部および足	M8607					01	02	骨掻爬術	K043\$	1	2	骨長調整手術	K058\$										
			急性血行性骨髓炎 その他	M8608					01	02	骨内異物(挿入物)除去術 頭蓋、顔面、肩甲骨、上腕、大腿	K0481	1	2	骨移植術(軟骨移植術を含む。)	K059\$										
			急性血行性骨髓炎 部位不明	M8609					01	02	骨内異物(挿入物)除去術 鎖骨、膝蓋骨、手、足、指(手、足)その他	K0483	1	2	動脈形成術、吻合術 その他の動脈	K6105										
			その他の急性骨髓炎 多部位	M8610					01	03	偽関節手術	K056\$	1	1	分層植皮術	K013\$										
			その他の急性骨髓炎 肩甲帯	M8611					01	03	変形治療骨矯正手術 前腕、下腿	K0572	1	1	全層植皮術	K013-2\$										
			その他の急性骨髓炎 上腕	M8612					01	03	変形治療骨矯正手術 鎖骨、膝蓋骨、手、足、指(手、足)その他	K0573														
			その他の急性骨髓炎 前腕	M8613																						
			その他の急性骨髓炎 手	M8614																						
			その他の急性骨髓炎 骨盤部および大腿	M8615																						
			その他の急性骨髓炎 下腿	M8616																						
			その他の急性骨髓炎 足関節部および足	M8617																						
			その他の急性骨髓炎 その他	M8618																						
			その他の急性骨髓炎 部位不明	M8619																						
			亜急性骨髓炎 多部位	M8620																						
			亜急性骨髓炎 肩甲帯	M8621																						
			亜急性骨髓炎 上腕	M8622																						
			亜急性骨髓炎 前腕	M8623																						
			亜急性骨髓炎 手	M8624																						
			亜急性骨髓炎 骨盤部および大腿	M8625																						
			亜急性骨髓炎 下腿	M8626																						
			亜急性骨髓炎 足関節部および足	M8627																						
			亜急性骨髓炎 その他	M8628																						
			亜急性骨髓炎 部位不明	M8629																						
			慢性多発性骨髓炎 多部位	M8630																						
			慢性多発性骨髓炎 肩甲帯	M8631																						
			慢性多発性骨髓炎 上腕	M8632																						
			慢性多発性骨髓炎 前腕	M8633																						
			慢性多発性骨髓炎 手	M8634																						
			慢性多発性骨髓炎 骨盤部および大腿	M8635																						
			慢性多発性骨髓炎 下腿	M8636																						
			慢性多発性骨髓炎 足関節部および足	M8637																						
			慢性多発性骨髓炎 その他	M8638																						
			慢性多発性骨髓炎 部位不明	M8639																						
			癭孔を伴う慢性骨髓炎 多部位	M8640																						
			癭孔を伴う慢性骨髓炎 肩甲帯	M8641																						
			癭孔を伴う慢性骨髓炎 上腕	M8642																						
			癭孔を伴う慢性骨髓炎 前腕	M8643																						
			癭孔を伴う慢性骨髓炎 手	M8644																						

診断群分類			医療資源を最も投入した傷病名		年齢、出生時体重等		手術				手術・処置等1				手術・処置等2				副傷病		重症度等						
MD C	コード	分類名	ICD名称	ICDコード	コード	フラグ	年齢、出生時体重	手術分岐	対応コード	フラグ	点数表名称	区分番号等	対応コード	フラグ	処置等名称	区分番号等	対応コード	フラグ	処置等名称	区分番号等	対応コード	フラグ	疾患名	疾患コードまたはICDコード	フラグ	重症度等	
			瘻孔を伴う慢性骨髄炎 骨盤部および大腿	M8645																							
			瘻孔を伴う慢性骨髄炎 下腿	M8646																							
			瘻孔を伴う慢性骨髄炎 足関節部および足	M8647																							
			瘻孔を伴う慢性骨髄炎 その他	M8648																							
			瘻孔を伴う慢性骨髄炎 部位不明	M8649																							
			その他の慢性血行性骨髄炎 多部位	M8650																							
			その他の慢性血行性骨髄炎 肩甲帯	M8651																							
			その他の慢性血行性骨髄炎 上腕	M8652																							
			その他の慢性血行性骨髄炎 前腕	M8653																							
			その他の慢性血行性骨髄炎 手	M8654																							
			その他の慢性血行性骨髄炎 骨盤部および大腿	M8655																							
			その他の慢性血行性骨髄炎 下腿	M8656																							
			その他の慢性血行性骨髄炎 足関節部および足	M8657																							
			その他の慢性血行性骨髄炎 その他	M8658																							
			その他の慢性血行性骨髄炎 部位不明	M8659																							
			その他の慢性骨髄炎 多部位	M8660																							
			その他の慢性骨髄炎 肩甲帯	M8661																							
			その他の慢性骨髄炎 上腕	M8662																							
			その他の慢性骨髄炎 前腕	M8663																							
			その他の慢性骨髄炎 手	M8664																							
			その他の慢性骨髄炎 骨盤部および大腿	M8665																							
			その他の慢性骨髄炎 下腿	M8666																							
			その他の慢性骨髄炎 足関節部および足	M8667																							
			その他の慢性骨髄炎 その他	M8668																							
			その他の慢性骨髄炎 部位不明	M8669																							
			その他の骨髄炎 多部位	M8680																							
			その他の骨髄炎 肩甲帯	M8681																							
			その他の骨髄炎 上腕	M8682																							
			その他の骨髄炎 前腕	M8683																							
			その他の骨髄炎 手	M8684																							
			その他の骨髄炎 骨盤部および大腿	M8685																							
			その他の骨髄炎 下腿	M8686																							
			その他の骨髄炎 足関節部および足	M8687																							
			その他の骨髄炎 その他	M8688																							
			その他の骨髄炎 部位不明	M8689																							
			骨髄炎、詳細不明 多部位	M8690																							
			骨髄炎、詳細不明 肩甲帯	M8691																							
			骨髄炎、詳細不明 上腕	M8692																							
			骨髄炎、詳細不明 前腕	M8693																							
			骨髄炎、詳細不明 手	M8694																							
			骨髄炎、詳細不明 骨盤部および大腿	M8695																							
			骨髄炎、詳細不明 下腿	M8696																							
			骨髄炎、詳細不明 足関節部および足	M8697																							
			骨髄炎、詳細不明 その他	M8698																							
			骨髄炎、詳細不明 部位不明	M8699																							
07	0080	滑膜炎、腱鞘炎、軟骨などの炎症(上肢)	靭帯の障害 肩甲帯	M2421				手術なし	99	99	手術なし		1	2	腱延長術	K038	1	1	人工呼吸	J045\$							
			腱鞘の腫瘍 肩甲帯	M6501				手術あり	97	01	骨部分切除術	K049\$	1	2	腱移植術(人工腱形成術を含む。)	K039\$											
			腱鞘の腫瘍 上腕	M6502					97	01	中手骨又は中足骨摘除術(2本以上)	K051-2	1	2	腱移行術 その他のもの	K0402											
			腱鞘の腫瘍 前腕	M6503					97	01	骨全摘術 鎖骨、膝蓋骨、手、足その他	K0513	1	2	骨移植術(軟骨移植術を含む。)	K059\$											
			腱鞘の腫瘍 手	M6504					97	02	腱鞘切開術(関節鏡下によるものを含む。)	K028															

診断群分類			医療資源を最も投入した傷病名		年齢、出生時体重等		手術				手術・処置等1				手術・処置等2				副傷病		重症度等					
MDC	コード	分類名	ICD名称	ICDコード	フラグ	年齢、出生時体重	手術分岐	対応	フラ	点数表名称	区分番号等	対応	フラ	処置等名称	区分番号等	対応	フラ	処置等名称	区分番号等	対応	フラ	疾患名	疾患コードまたはICDコード	フラ	重症度等	
								コード	グ			コード	グ			コード	グ			コード	グ			コード		グ
			その他の感染性(腱)滑膜炎<腱鞘炎> 肩甲帯	M6511				97	02	腱切離術・腱切除術(関節鏡下によるものを含む。)	K034															
			その他の感染性(腱)滑膜炎<腱鞘炎> 上腕	M6512				97	02	腱切離術(関節鏡下によるものを含む。)	K035															
			その他の感染性(腱)滑膜炎<腱鞘炎> 前腕	M6513				97	02	腱滑膜切除術	K035-2															
			その他の感染性(腱)滑膜炎<腱鞘炎> 手	M6514				97	02	骨穿孔術	K042															
			石灰(性)腱炎 肩甲帯	M6521				97	02	関節切開術 肩、股、膝	K0601															
			石灰(性)腱炎 上腕	M6522				97	02	関節切開術 肩、股、膝+関節形成手術 肩、股、膝	K0601+K0801															
			石灰(性)腱炎 前腕	M6523				97	02	関節滑膜切除術	K066\$															
			石灰(性)腱炎 手	M6524				97	02	関節滑膜切除術(関節鏡下)	K066-2\$															
			ばね<弾発>指 肩甲帯	M6531				97	02	滑液膜摘出術	K066-3\$															
			ばね<弾発>指 上腕	M6532				97	02	滑液膜摘出術(関節鏡下)	K066-4\$															
			ばね<弾発>指 前腕	M6533				97	02	掌指関節滑膜切除術	K066-7															
			ばね<弾発>指 手	M6534				97	02	掌指関節滑膜切除術(関節鏡下)	K066-8															
			橈骨茎状突起腱鞘炎[ドウケルバン<de Quervain>病] 肩甲帯	M6541				97	02	観血的関節授動術	K076\$															
			橈骨茎状突起腱鞘炎[ドウケルバン<de Quervain>病] 上腕	M6542				97	02	靭帯断裂形成手術	K079\$															
			橈骨茎状突起腱鞘炎[ドウケルバン<de Quervain>病] 前腕	M6543				97	02	靭帯断裂形成手術(関節鏡下)	K079-2\$															
			橈骨茎状突起腱鞘炎[ドウケルバン<de Quervain>病] 手	M6544				97	02	関節形成手術	K080\$															
			その他の滑膜炎および腱鞘炎 肩甲帯	M6581				97	02	関節形成手術 肩、股、膝+観血的関節授動術	K0801+K076\$															
			その他の滑膜炎および腱鞘炎 上腕	M6582				97	02	神経剥離術	K188															
			その他の滑膜炎および腱鞘炎 前腕	M6583				97	03	皮膚切開術	K001\$															
			その他の滑膜炎および腱鞘炎 手	M6584				97	03	デブリードマン	K002\$															
			滑膜炎および腱鞘炎、詳細不明 肩甲帯	M6591				97	03	筋膜切離術、筋膜切開術	K023															
			滑膜炎および腱鞘炎、詳細不明 上腕	M6592				97	97		その他のKコード															
			滑膜炎および腱鞘炎、詳細不明 前腕	M6593																						
			滑膜炎および腱鞘炎、詳細不明 手	M6594																						
			手および手首の慢性捻変性滑膜炎 肩甲帯	M7001																						
			手および手首の慢性捻変性滑膜炎 上腕	M7002																						
			手および手首の慢性捻変性滑膜炎 前腕	M7003																						
			手および手首の慢性捻変性滑膜炎 手	M7004																						
			手の滑液包炎 肩甲帯	M7011																						
			手の滑液包炎 上腕	M7012																						
			手の滑液包炎 前腕	M7013																						
			手の滑液包炎 手	M7014																						
			肘頭滑液包炎 肩甲帯	M7021																						
			肘頭滑液包炎 上腕	M7022																						
			肘頭滑液包炎 前腕	M7023																						
			肘頭滑液包炎 手	M7024																						
			肘のその他の滑液包炎 肩甲帯	M7031																						
			肘のその他の滑液包炎 上腕	M7032																						
			肘のその他の滑液包炎 前腕	M7033																						
			肘のその他の滑液包炎 手	M7034																						
			転子滑液包炎 肩甲帯	M7061																						
			転子滑液包炎 上腕	M7062																						
			転子滑液包炎 前腕	M7063																						
			転子滑液包炎 手	M7064																						
			股関節部のその他の滑液包炎 肩甲帯	M7071																						
			股関節部のその他の滑液包炎 上腕	M7072																						

診断群分類			医療資源を最も投入した傷病名		年齢、出生時体重等		手術				手術・処置等1				手術・処置等2				副傷病		重症度等					
MD C	コード	分類名	ICD名称	ICD コード	コ ー ド	フ ラ グ	年齢、出生 時体重	手術分岐	対 応 コ ー ド	フ ラ グ	点数表名称	区 分 番 号 等	対 応 コ ー ド	フ ラ グ	処置等名称	区 分 番 号 等	対 応 コ ー ド	フ ラ グ	処置等名称	区 分 番 号 等	対 応 コ ー ド	フ ラ グ	疾患名	疾患 コードま たはICD コード	フ ラ グ	重症度 等
			股関節部のその他の滑液包炎 前腕	M7073																						
			股関節部のその他の滑液包炎 手	M7074																						
			使用、使い過ぎおよび圧迫に関連する その他の軟部組織障害 肩甲帯	M7081																						
			使用、使い過ぎおよび圧迫に関連する その他の軟部組織障害 上腕	M7082																						
			使用、使い過ぎおよび圧迫に関連する その他の軟部組織障害 前腕	M7083																						
			使用、使い過ぎおよび圧迫に関連する その他の軟部組織障害 手	M7084																						
			使用、使い過ぎおよび圧迫に関連する 詳細不明の軟部組織障害 肩甲帯	M7091																						
			使用、使い過ぎおよび圧迫に関連する 詳細不明の軟部組織障害 上腕	M7092																						
			使用、使い過ぎおよび圧迫に関連する 詳細不明の軟部組織障害 前腕	M7093																						
			使用、使い過ぎおよび圧迫に関連する 詳細不明の軟部組織障害 手	M7094																						
			滑液包の腫瘍 肩甲帯	M7101																						
			滑液包の腫瘍 上腕	M7102																						
			滑液包の腫瘍 前腕	M7103																						
			滑液包の腫瘍 手	M7104																						
			その他の感染性滑液包炎 肩甲帯	M7111																						
			その他の感染性滑液包炎 上腕	M7112																						
			その他の感染性滑液包炎 前腕	M7113																						
			その他の感染性滑液包炎 手	M7114																						
			膝窩部滑膜のうく囊>腫〔ベーカー< Baker>のうく囊>腫〕 肩甲帯	M7121																						
			膝窩部滑膜のうく囊>腫〔ベーカー< Baker>のうく囊>腫〕 上腕	M7122																						
			膝窩部滑膜のうく囊>腫〔ベーカー< Baker>のうく囊>腫〕 前腕	M7123																						
			膝窩部滑膜のうく囊>腫〔ベーカー< Baker>のうく囊>腫〕 手	M7124																						
			その他の滑液のうく囊>腫 肩甲帯	M7131																						
			その他の滑液のうく囊>腫 上腕	M7132																						
			その他の滑液のうく囊>腫 前腕	M7133																						
			その他の滑液のうく囊>腫 手	M7134																						
			滑液包石灰沈着(症) 肩甲帯	M7141																						
			滑液包石灰沈着(症) 上腕	M7142																						
			滑液包石灰沈着(症) 前腕	M7143																						
			滑液包石灰沈着(症) 手	M7144																						
			その他の滑液包炎、他に分類されない もの 肩甲帯	M7151																						
			その他の滑液包炎、他に分類されない もの 上腕	M7152																						
			その他の滑液包炎、他に分類されない もの 前腕	M7153																						
			その他の滑液包炎、他に分類されない もの 手	M7154																						
			その他の明示された滑液包障害 肩甲 帯	M7181																						
			その他の明示された滑液包障害 上腕	M7182																						
			その他の明示された滑液包障害 前腕	M7183																						
			その他の明示された滑液包障害 手	M7184																						
			滑液包障害、詳細不明 肩甲帯	M7191																						
			滑液包障害、詳細不明 上腕	M7192																						
			滑液包障害、詳細不明 前腕	M7193																						
			滑液包障害、詳細不明 手	M7194																						
			淋菌性滑液包炎 肩甲帯	M7301																						
			淋菌性滑液包炎 上腕	M7302																						
			淋菌性滑液包炎 前腕	M7303																						
			淋菌性滑液包炎 手	M7304																						

診断群分類			医療資源を最も投入した傷病名		年齢、出生時体重等			手術				手術・処置等1				手術・処置等2				副傷病			重症度等	
MD C	コード	分類名	ICD コード	ICD コード	コード フラグ	年齢、出生 時体重		手術分岐	対応 コード フラグ	点数表名称	区分番号等	対応 コード フラグ	処置等名称	区分 番号 等	対応 コード フラグ	処置等名称	区分 番号 等	対応 コード フラグ	疾患名	疾患 コード またはICD コード	フラグ	重症度 等		
			梅毒性滑液包炎 肩甲帯	M7311																				
			梅毒性滑液包炎 上腕	M7312																				
			梅毒性滑液包炎 前腕	M7313																				
			梅毒性滑液包炎 手	M7314																				
			他に分類される疾患におけるその他の 軟部組織障害 肩甲帯	M7381																				
			他に分類される疾患におけるその他の 軟部組織障害 上腕	M7382																				
			他に分類される疾患におけるその他の 軟部組織障害 前腕	M7383																				
			他に分類される疾患におけるその他の 軟部組織障害 手	M7384																				
			肩の石灰(性)腱炎	M753																				
			肩のインピンジメント症候群	M754																				
			肩の滑液包炎	M755																				
			殿筋腱炎 肩甲帯	M7601																				
			殿筋腱炎 上腕	M7602																				
			殿筋腱炎 前腕	M7603																				
			殿筋腱炎 手	M7604																				
			腰筋腱炎 肩甲帯	M7611																				
			腰筋腱炎 上腕	M7612																				
			腰筋腱炎 前腕	M7613																				
			腰筋腱炎 手	M7614																				
			腸骨稜棘 肩甲帯	M7621																				
			腸骨稜棘 上腕	M7622																				
			腸骨稜棘 前腕	M7623																				
			腸骨稜棘 手	M7624																				
			内側側副滑液包炎〔ペレグリニ・ステー ダ<Pellegrini-Stieda>病〕 肩甲 帯	M7641																				
			内側側副滑液包炎〔ペレグリニ・ステー ダ<Pellegrini-Stieda>病〕 上腕	M7642																				
			内側側副滑液包炎〔ペレグリニ・ステー ダ<Pellegrini-Stieda>病〕 前腕	M7643																				
			内側側副滑液包炎〔ペレグリニ・ステー ダ<Pellegrini-Stieda>病〕 手	M7644																				
			膝蓋骨腱炎 肩甲帯	M7651																				
			膝蓋骨腱炎 上腕	M7652																				
			膝蓋骨腱炎 前腕	M7653																				
			膝蓋骨腱炎 手	M7654																				
			アキレス腱炎 肩甲帯	M7661																				
			アキレス腱炎 上腕	M7662																				
			アキレス腱炎 前腕	M7663																				
			アキレス腱炎 手	M7664																				
			腓骨腱炎 肩甲帯	M7671																				
			腓骨腱炎 上腕	M7672																				
			腓骨腱炎 前腕	M7673																				
			腓骨腱炎 手	M7674																				
			下肢のその他の腱(靭帯)付着部症。 足を除く 肩甲帯	M7681																				
			下肢のその他の腱(靭帯)付着部症。 足を除く 上腕	M7682																				
			下肢のその他の腱(靭帯)付着部症。 足を除く 前腕	M7683																				
			下肢のその他の腱(靭帯)付着部症。 足を除く 手	M7684																				
			下肢の腱(靭帯)付着部症。詳細不明 肩甲帯	M7691																				
			下肢の腱(靭帯)付着部症。詳細不明 上腕	M7692																				
			下肢の腱(靭帯)付着部症。詳細不明 前腕	M7693																				

診断群分類			医療資源を最も投入した傷病名		年齢、出生時体重等		手術				手術・処置等1				手術・処置等2				副傷病		重症度等				
MD C	コード	分類名	ICD コード	ICD コード	フラ グ	年齢、出生 時体重	手術分岐	対 応 コ ド	フラ グ	点数表名称	区 分 番 号 等	対 応 コ ド	フラ グ	処置等名称	区 分 番 号 等	対 応 コ ド	フラ グ	処置等名称	区 分 番 号 等	対 応 コ ド	フラ グ	疾患名	疾患 コード またはICD コード	フラ グ	重症度 等
			下肢の腱(靭帯)付着部症、詳細不明手	M7694																					
			内側上顆炎 肩甲帯	M7701																					
			内側上顆炎 上腕	M7702																					
			内側上顆炎 前腕	M7703																					
			内側上顆炎 手	M7704																					
			外側上顆炎 肩甲帯	M7711																					
			外側上顆炎 上腕	M7712																					
			外側上顆炎 前腕	M7713																					
			外側上顆炎 手	M7714																					
			手首の関節周囲炎 肩甲帯	M7721																					
			手首の関節周囲炎 上腕	M7722																					
			手首の関節周囲炎 前腕	M7723																					
			手首の関節周囲炎 手	M7724																					
			踵骨棘 肩甲帯	M7731																					
			踵骨棘 上腕	M7732																					
			踵骨棘 前腕	M7733																					
			踵骨棘 手	M7734																					
			足のその他の腱(靭帯)付着部症 肩甲帯	M7751																					
			足のその他の腱(靭帯)付着部症 上腕	M7752																					
			足のその他の腱(靭帯)付着部症 前腕	M7753																					
			足のその他の腱(靭帯)付着部症 手	M7754																					
			その他の腱(靭帯)付着部症、他に分類されないもの 肩甲帯	M7781																					
			その他の腱(靭帯)付着部症、他に分類されないもの 上腕	M7782																					
			その他の腱(靭帯)付着部症、他に分類されないもの 前腕	M7783																					
			その他の腱(靭帯)付着部症、他に分類されないもの 手	M7784																					
			腱(靭帯)付着部症、詳細不明 肩甲帯	M7791																					
			腱(靭帯)付着部症、詳細不明 上腕	M7792																					
			腱(靭帯)付着部症、詳細不明 前腕	M7793																					
			腱(靭帯)付着部症、詳細不明 手	M7794																					
			(膝蓋下)脂肪体の肥大<肥厚> 肩甲帯	M7941																					
			(膝蓋下)脂肪体の肥大<肥厚> 上腕	M7942																					
			(膝蓋下)脂肪体の肥大<肥厚> 前腕	M7943																					
			(膝蓋下)脂肪体の肥大<肥厚> 手	M7944																					
			肋軟骨骨結合症候群[ティーツェ<Tietze>病] 肩甲帯	M9401																					
			肋軟骨骨結合症候群[ティーツェ<Tietze>病] 上腕	M9402																					
			肋軟骨骨結合症候群[ティーツェ<Tietze>病] 前腕	M9403																					
			肋軟骨骨結合症候群[ティーツェ<Tietze>病] 手	M9404																					
			再発性多発軟骨炎 肩甲帯	M9411																					
			再発性多発軟骨炎 上腕	M9412																					
			再発性多発軟骨炎 前腕	M9413																					
			再発性多発軟骨炎 手	M9414																					
			軟骨のその他の明示された障害 肩甲帯	M9481																					
			軟骨のその他の明示された障害 上腕	M9482																					
			軟骨のその他の明示された障害 前腕	M9483																					
			軟骨のその他の明示された障害 手	M9484																					
			軟骨の障害、詳細不明 肩甲帯	M9491																					
			軟骨の障害、詳細不明 上腕	M9492																					

診断群分類			医療資源を最も投入した傷病名		年齢、出生時体重等		手術				手術・処置等1				手術・処置等2				副傷病		重症度等				
MD C	コード	分類名	ICD コード	ICD コード	フラ グ	年齢、出生 時体重	手術分岐	対 応 コ ド	フラ グ	点数表名称	区分番 号等	対 応 コ ド	フラ グ	処置等名称	区分番 号等	対 応 コ ド	フラ グ	処置等名称	区分番 号等	対 応 コ ド	フラ グ	疾患名	疾患 コード またはICD コード	フラ グ	重症度 等
			軟骨の障害、詳細不明 前腕	M9493																					
			軟骨の障害、詳細不明 手	M9494																					
07	0085	滑膜炎、腱鞘炎、 軟骨などの炎症 (上肢以外)	真菌症における関節炎 足関節部および足	M0167			手術なし	99	99	手術なし		1	2	腱延長術	K038	1	1	人工呼吸	J045\$						
			腸バイパスに続発する関節障害 足関節部および足	M0207			手術あり	97	01	骨部分切除術	K049\$	1	2	腱移植術(人工腱形成術を含む。)	K039\$										
			赤痢後関節障害 足関節部および足	M0217				97	01	中手骨又は中足骨摘除術(2本以上)	K051-2	1	2	腱移行術 その他のもの	K0402										
			予防接種後関節障害 足関節部および足	M0227				97	01	骨全摘術 鎖骨、膝蓋骨、手、足その他	K0513	1	2	骨移植術(軟骨移植術を含む。)	K059\$										
			クローン<Crohn>病[限局性腸炎]に おける関節障害 足関節部および足	M0747				97	02	腱鞘切開術(関節鏡下によるものを含む。)	K028														
			潰瘍性大腸炎における関節障害 足関節部および足	M0757				97	02	腱切離術・腱切離術(関節鏡下によるものを含む。)	K034														
			その他の腸病(性)関節障害 足関節部および足	M0767				97	02	腱切離術(関節鏡下によるものを含む。)	K035														
			間欠性関節水腫 下腿	M1246				97	02	腱滑膜切除術	K035-2														
			間欠性関節水腫 足関節部および足	M1247				97	02	骨穿孔術	K042														
			外傷性関節障害 下腿	M1256				97	02	関節切開術 肩、股、膝	K0601														
			外傷性関節障害 足関節部および足	M1257				97	02	関節切開術 肩、股、膝+関節形成手術 肩、股、膝	K0601+K0801														
			その他の明示された関節障害、他に分類 されないもの 下腿	M1286				97	02	関節滑膜切除術	K066\$														
			その他の明示された関節障害、他に分類 されないもの 足関節部および足	M1287				97	02	関節滑膜切除術(関節鏡下)	K066-2\$														
			多発性関節炎、詳細不明 足関節部および足	M1307				97	02	滑液膜摘出術	K066-3\$														
			単(発性)関節炎、他に分類されないもの 足関節部および足	M1317				97	02	滑液膜摘出術(関節鏡下)	K066-4\$														
			その他の明示された関節炎 足関節部および足	M1387				97	02	膝蓋骨滑液嚢切除	K066-5														
			関節炎、詳細不明 足関節部および足	M1397				97	02	膝蓋骨滑液嚢切除(関節鏡下)	K066-6														
			その他の関節の原発性関節症 足関節部および足	M1907				97	02	観血的関節授動術	K076\$														
			その他の関節の外傷後関節症 足関節部および足	M1917				97	02	靭帯断裂形成手術	K079\$														
			その他の続発性関節症 足関節部および足	M1927				97	02	靭帯断裂形成手術(関節鏡下)	K079-2\$														
			その他の明示された関節症 足関節部および足	M1987				97	02	関節形成手術	K080\$														
			関節症、詳細不明 足関節部および足	M1997				97	02	関節形成手術 肩、股、膝+観血的関節授動術	K0801+K076\$														
			靭帯の障害 多部位	M2420				97	02	神経剥離術	K188														
			靭帯の障害 骨盤部および大腿	M2425				97	03	皮膚切開術	K001\$														
			靭帯の障害 その他	M2428				97	03	デブリードマン	K002\$														
			靭帯の障害 部位不明	M2429				97	03	筋膜切離術、筋膜切開術	K023														
			出血性関節症 足関節部および足	M2507				97	97		その他のK コード														
			関節滲出液貯留 足関節部および足	M2547																					
			骨棘 足関節部および足	M2577																					
			その他の明示された関節障害 足関節部および足	M2587																					
			関節障害、詳細不明 足関節部および足	M2597																					
			腱鞘の腫瘍 多部位	M6500																					
			腱鞘の腫瘍 骨盤部および大腿	M6505																					
			腱鞘の腫瘍 下腿	M6506																					
			腱鞘の腫瘍 足関節部および足	M6507																					
			腱鞘の腫瘍 その他	M6508																					
			腱鞘の腫瘍 部位不明	M6509																					
			その他の感染性(腱)滑膜炎<腱鞘炎> > 多部位	M6510																					
			その他の感染性(腱)滑膜炎<腱鞘炎> > 骨盤部および大腿	M6515																					
			その他の感染性(腱)滑膜炎<腱鞘炎> > 下腿	M6516																					

診断群分類			医療資源を最も投入した傷病名		年齢、出生時体重等		手術				手術・処置等1				手術・処置等2				副傷病		重症度等				
MD C	コード	分類名	ICD名称	ICDコード	コード	年齢、出生時体重	手術分岐	対応コード	フラグ	点数表名称	区分番号等	対応コード	フラグ	処置等名称	区分番号等	対応コード	フラグ	処置等名称	区分番号等	対応コード	フラグ	疾患名	疾患コードまたはICDコード	フラグ	重症度等
			その他の感染性(腱)滑膜炎<腱鞘炎> 足関節部および足	M6517																					
			その他の感染性(腱)滑膜炎<腱鞘炎> その他	M6518																					
			その他の感染性(腱)滑膜炎<腱鞘炎> 部位不明	M6519																					
			石灰(性)腱炎 多部位	M6520																					
			石灰(性)腱炎 骨盤部および大腿	M6525																					
			石灰(性)腱炎 下腿	M6526																					
			石灰(性)腱炎 足関節部および足	M6527																					
			石灰(性)腱炎 その他	M6528																					
			石灰(性)腱炎 部位不明	M6529																					
			ばね<弾発>指 多部位	M6530																					
			ばね<弾発>指 骨盤部および大腿	M6535																					
			ばね<弾発>指 下腿	M6536																					
			ばね<弾発>指 足関節部および足	M6537																					
			ばね<弾発>指 その他	M6538																					
			ばね<弾発>指 部位不明	M6539																					
			橈骨茎状突起腱鞘炎[ドゥ ケルバン< de Quervain>病] 多部位	M6540																					
			橈骨茎状突起腱鞘炎[ドゥ ケルバン< de Quervain>病] 骨盤部および大腿	M6545																					
			橈骨茎状突起腱鞘炎[ドゥ ケルバン< de Quervain>病] 下腿	M6546																					
			橈骨茎状突起腱鞘炎[ドゥ ケルバン< de Quervain>病] 足関節部および足	M6547																					
			橈骨茎状突起腱鞘炎[ドゥ ケルバン< de Quervain>病] その他	M6548																					
			橈骨茎状突起腱鞘炎[ドゥ ケルバン< de Quervain>病] 部位不明	M6549																					
			その他の滑膜炎および腱鞘炎 多部位	M6580																					
			その他の滑膜炎および腱鞘炎 骨盤部および大腿	M6585																					
			その他の滑膜炎および腱鞘炎 下腿	M6586																					
			その他の滑膜炎および腱鞘炎 足関節部および足	M6587																					
			その他の滑膜炎および腱鞘炎 その他	M6588																					
			その他の滑膜炎および腱鞘炎 部位不明	M6589																					
			滑膜炎および腱鞘炎、詳細不明 多部位	M6590																					
			滑膜炎および腱鞘炎、詳細不明 骨盤部および大腿	M6595																					
			滑膜炎および腱鞘炎、詳細不明 下腿	M6596																					
			滑膜炎および腱鞘炎、詳細不明 足関節部および足	M6597																					
			滑膜炎および腱鞘炎、詳細不明 その他	M6598																					
			滑膜炎および腱鞘炎、詳細不明 部位不明	M6599																					
			他に分類される疾患における滑膜炎および腱の障害	M68\$																					
			手および手首の慢性捻変性滑膜炎 多部位	M7000																					
			手および手首の慢性捻変性滑膜炎 骨盤部および大腿	M7005																					
			手および手首の慢性捻変性滑膜炎 下腿	M7006																					
			手および手首の慢性捻変性滑膜炎 足関節部および足	M7007																					
			手および手首の慢性捻変性滑膜炎 その他	M7008																					
			手および手首の慢性捻変性滑膜炎 部位不明	M7009																					
			手の滑液包炎 多部位	M7010																					

診断群分類			医療資源を最も投入した傷病名		年齢、出生時体重等		手術				手術・処置等1				手術・処置等2				副傷病		重症度等		
MD C	コード	分類名	ICD コード	ICD コード	コード	フラグ	年齢、出生 時体重	手術分岐	対応 コード	フラグ	点数表名称	区分番号等	対応 コード	フラグ	処置等名称	区分 番号等	対応 コード	フラグ	疾患名	疾患 コードまたはICD コード	フラグ	重症度 等	
			手の滑液包炎 骨盤部および大腿	M7015																			
			手の滑液包炎 下腿	M7016																			
			手の滑液包炎 足関節部および足	M7017																			
			手の滑液包炎 その他	M7018																			
			手の滑液包炎 部位不明	M7019																			
			肘頭滑液包炎 多部位	M7020																			
			肘頭滑液包炎 骨盤部および大腿	M7025																			
			肘頭滑液包炎 下腿	M7026																			
			肘頭滑液包炎 足関節部および足	M7027																			
			肘頭滑液包炎 その他	M7028																			
			肘頭滑液包炎 部位不明	M7029																			
			肘のその他の滑液包炎 多部位	M7030																			
			肘のその他の滑液包炎 骨盤部および大腿	M7035																			
			肘のその他の滑液包炎 下腿	M7036																			
			肘のその他の滑液包炎 足関節部および足	M7037																			
			肘のその他の滑液包炎 その他	M7038																			
			肘のその他の滑液包炎 部位不明	M7039																			
			転子滑液包炎 多部位	M7060																			
			転子滑液包炎 骨盤部および大腿	M7065																			
			転子滑液包炎 下腿	M7066																			
			転子滑液包炎 足関節部および足	M7067																			
			転子滑液包炎 その他	M7068																			
			転子滑液包炎 部位不明	M7069																			
			股関節部のその他の滑液包炎 多部位	M7070																			
			股関節部のその他の滑液包炎 骨盤部および大腿	M7075																			
			股関節部のその他の滑液包炎 下腿	M7076																			
			股関節部のその他の滑液包炎 足関節部および足	M7077																			
			股関節部のその他の滑液包炎 その他	M7078																			
			股関節部のその他の滑液包炎 部位不明	M7079																			
			使用、使い過ぎおよび圧迫に関連する その他の軟部組織障害 多部位	M7080																			
			使用、使い過ぎおよび圧迫に関連する その他の軟部組織障害 下腿	M7086																			
			使用、使い過ぎおよび圧迫に関連する その他の軟部組織障害 足関節部および足	M7087																			
			使用、使い過ぎおよび圧迫に関連する その他の軟部組織障害 その他	M7088																			
			使用、使い過ぎおよび圧迫に関連する その他の軟部組織障害 部位不明	M7089																			
			使用、使い過ぎおよび圧迫に関連する 詳細不明の軟部組織障害 多部位	M7090																			
			使用、使い過ぎおよび圧迫に関連する 詳細不明の軟部組織障害 骨盤部および大腿	M7095																			
			使用、使い過ぎおよび圧迫に関連する 詳細不明の軟部組織障害 下腿	M7096																			
			使用、使い過ぎおよび圧迫に関連する 詳細不明の軟部組織障害 足関節部および足	M7097																			
			使用、使い過ぎおよび圧迫に関連する 詳細不明の軟部組織障害 その他	M7098																			
			使用、使い過ぎおよび圧迫に関連する 詳細不明の軟部組織障害 部位不明	M7099																			
			滑液包の膿瘍 多部位	M7100																			
			滑液包の膿瘍 骨盤部および大腿	M7105																			
			滑液包の膿瘍 下腿	M7106																			

診断群分類			医療資源を最も投入した傷病名		年齢、出生時体重等		手術				手術・処置等1				手術・処置等2				副傷病		重症度等						
MD C	コード	分類名	ICD コード	ICD コード	コ ド	ラ グ	年齢、出生 時体重	手術分岐	対 応 コ ド	ラ グ	点数表名称	区 分 番 号 等	対 応 コ ド	ラ グ	処置等名称	区 分 番 号 等	対 応 コ ド	ラ グ	処置等名称	区 分 番 号 等	対 応 コ ド	ラ グ	疾患名	疾患 コード またはICD コード	ラ グ	重症度 等	
			滑液包の膿瘍 足関節部および足	M7107																							
			滑液包の膿瘍 その他	M7108																							
			滑液包の膿瘍 部位不明	M7109																							
			その他の感染性滑液包炎 多部位	M7110																							
			その他の感染性滑液包炎 骨盤部および大腿	M7115																							
			その他の感染性滑液包炎 下腿	M7116																							
			その他の感染性滑液包炎 足関節部および足	M7117																							
			その他の感染性滑液包炎 その他	M7118																							
			その他の感染性滑液包炎 部位不明	M7119																							
			膝窩部滑膜のうく囊>腫【ペーカーク< Baker>のうく囊>腫】 多部位	M7120																							
			膝窩部滑膜のうく囊>腫【ペーカーク< Baker>のうく囊>腫】 骨盤部および大腿	M7125																							
			膝窩部滑膜のうく囊>腫【ペーカーク< Baker>のうく囊>腫】 下腿	M7126																							
			膝窩部滑膜のうく囊>腫【ペーカーク< Baker>のうく囊>腫】 足関節部および足	M7127																							
			膝窩部滑膜のうく囊>腫【ペーカーク< Baker>のうく囊>腫】 その他	M7128																							
			膝窩部滑膜のうく囊>腫【ペーカーク< Baker>のうく囊>腫】 部位不明	M7129																							
			その他の滑液のうく囊>腫 多部位	M7130																							
			その他の滑液のうく囊>腫 骨盤部および大腿	M7135																							
			その他の滑液のうく囊>腫 下腿	M7136																							
			その他の滑液のうく囊>腫 足関節部および足	M7137																							
			その他の滑液のうく囊>腫 その他	M7138																							
			その他の滑液のうく囊>腫 部位不明	M7139																							
			滑液包石灰沈着(症) 多部位	M7140																							
			滑液包石灰沈着(症) 骨盤部および大腿	M7145																							
			滑液包石灰沈着(症) 下腿	M7146																							
			滑液包石灰沈着(症) 足関節部および足	M7147																							
			滑液包石灰沈着(症) その他	M7148																							
			滑液包石灰沈着(症) 部位不明	M7149																							
			その他の滑液包炎、他に分類されないもの 多部位	M7150																							
			その他の滑液包炎、他に分類されないもの 骨盤部および大腿	M7155																							
			その他の滑液包炎、他に分類されないもの 下腿	M7156																							
			その他の滑液包炎、他に分類されないもの 足関節部および足	M7157																							
			その他の滑液包炎、他に分類されないもの その他	M7158																							
			その他の滑液包炎、他に分類されないもの 部位不明	M7159																							
			その他の明示された滑液包障害 多部位	M7180																							
			その他の明示された滑液包障害 骨盤部および大腿	M7185																							
			その他の明示された滑液包障害 下腿	M7186																							
			その他の明示された滑液包障害 足関節部および足	M7187																							
			その他の明示された滑液包障害 その他	M7188																							
			その他の明示された滑液包障害 部位不明	M7189																							
			滑液包障害、詳細不明 多部位	M7190																							
			滑液包障害、詳細不明 骨盤部および大腿	M7195																							

診断群分類			医療資源を最も投入した傷病名		年齢、出生時体重等		手術				手術・処置等1				手術・処置等2				副傷病		重症度等						
MD C	コード	分類名	ICD コード	ICD コード	コ ー ド	フ ラ グ	年齢、出生 時体重	手術分岐	対 応 コ ー ド	フ ラ グ	点数表名称	区 分 番 号 等	対 応 コ ー ド	フ ラ グ	処置等名称	区 分 番 号 等	対 応 コ ー ド	フ ラ グ	処置等名称	区 分 番 号 等	対 応 コ ー ド	フ ラ グ	疾患名	疾患 コード またはICD コード	フ ラ グ	重症度 等	
			滑液包障害、詳細不明 下腿	M7196																							
			滑液包障害、詳細不明 足関節部および足	M7197																							
			滑液包障害、詳細不明 その他	M7198																							
			滑液包障害、詳細不明 部位不明	M7199																							
			淋菌性滑液包炎 多部位	M7300																							
			淋菌性滑液包炎 骨盤部および大腿	M7305																							
			淋菌性滑液包炎 下腿	M7306																							
			淋菌性滑液包炎 足関節部および足	M7307																							
			淋菌性滑液包炎 その他	M7308																							
			淋菌性滑液包炎 部位不明	M7309																							
			梅毒性滑液包炎 多部位	M7310																							
			梅毒性滑液包炎 骨盤部および大腿	M7315																							
			梅毒性滑液包炎 下腿	M7316																							
			梅毒性滑液包炎 足関節部および足	M7317																							
			梅毒性滑液包炎 その他	M7318																							
			梅毒性滑液包炎 部位不明	M7319																							
			他に分類される疾患におけるその他の軟部組織障害 多部位	M7380																							
			他に分類される疾患におけるその他の軟部組織障害 骨盤部および大腿	M7385																							
			他に分類される疾患におけるその他の軟部組織障害 下腿	M7386																							
			他に分類される疾患におけるその他の軟部組織障害 足関節部および足	M7387																							
			他に分類される疾患におけるその他の軟部組織障害 その他	M7388																							
			他に分類される疾患におけるその他の軟部組織障害 部位不明	M7389																							
			殿筋腱炎 多部位	M7600																							
			殿筋腱炎 骨盤部および大腿	M7605																							
			殿筋腱炎 下腿	M7606																							
			殿筋腱炎 足関節部および足	M7607																							
			殿筋腱炎 その他	M7608																							
			殿筋腱炎 部位不明	M7609																							
			腰筋腱炎 多部位	M7610																							
			腰筋腱炎 骨盤部および大腿	M7615																							
			腰筋腱炎 下腿	M7616																							
			腰筋腱炎 足関節部および足	M7617																							
			腰筋腱炎 その他	M7618																							
			腰筋腱炎 部位不明	M7619																							
			腸骨稜棘 多部位	M7620																							
			腸骨稜棘 骨盤部および大腿	M7625																							
			腸骨稜棘 下腿	M7626																							
			腸骨稜棘 足関節部および足	M7627																							
			腸骨稜棘 その他	M7628																							
			腸骨稜棘 部位不明	M7629																							
			内側側副滑液包炎[ペレグリニ・ステータ<Pellegrini-Stieda>病] 多部位	M7640																							
			内側側副滑液包炎[ペレグリニ・ステータ<Pellegrini-Stieda>病] 骨盤部および大腿	M7645																							
			内側側副滑液包炎[ペレグリニ・ステータ<Pellegrini-Stieda>病] 下腿	M7646																							
			内側側副滑液包炎[ペレグリニ・ステータ<Pellegrini-Stieda>病] 足関節部および足	M7647																							
			内側側副滑液包炎[ペレグリニ・ステータ<Pellegrini-Stieda>病] その他	M7648																							

診断群分類			医療資源を最も投入した傷病名		年齢、出生時体重等		手術				手術・処置等1				手術・処置等2				副傷病		重症度等					
MD C	コード	分類名	ICD名称	ICD コード	コード	フラグ	年齢、出生 時体重	手術分岐	対応 コード	フラグ	点数表名称	区分番号等	対応 コード	フラグ	処置等名称	区分 番号等	対応 コード	フラグ	処置等名称	区分 番号等	対応 コード	フラグ	疾患名	疾患 コードまたはICD コード	フラグ	重症度 等
			内側側副滑液包炎〔ペレグリーニ-スティーダ<Pellegrini-Stieda>病〕部位不明	M7649																						
			膝蓋骨腱炎 多部位	M7650																						
			膝蓋骨腱炎 骨盤部および大腿	M7655																						
			膝蓋骨腱炎 下腿	M7656																						
			膝蓋骨腱炎 足関節部および足	M7657																						
			膝蓋骨腱炎 その他	M7658																						
			膝蓋骨腱炎 部位不明	M7659																						
			アキレス腱炎 多部位	M7660																						
			アキレス腱炎 骨盤部および大腿	M7665																						
			アキレス腱炎 下腿	M7666																						
			アキレス腱炎 足関節部および足	M7667																						
			アキレス腱炎 その他	M7668																						
			アキレス腱炎 部位不明	M7669																						
			腓骨腱炎 多部位	M7670																						
			腓骨腱炎 骨盤部および大腿	M7675																						
			腓骨腱炎 下腿	M7676																						
			腓骨腱炎 足関節部および足	M7677																						
			腓骨腱炎 その他	M7678																						
			腓骨腱炎 部位不明	M7679																						
			下肢のその他の腱(靭帯)付着部症、足を除く 多部位	M7680																						
			下肢のその他の腱(靭帯)付着部症、足を除く 骨盤部および大腿	M7685																						
			下肢のその他の腱(靭帯)付着部症、足を除く 下腿	M7686																						
			下肢のその他の腱(靭帯)付着部症、足を除く 足関節部および足	M7687																						
			下肢のその他の腱(靭帯)付着部症、足を除く その他	M7688																						
			下肢のその他の腱(靭帯)付着部症、足を除く 部位不明	M7689																						
			下肢の腱(靭帯)付着部症、詳細不明 多部位	M7690																						
			下肢の腱(靭帯)付着部症、詳細不明 骨盤部および大腿	M7695																						
			下肢の腱(靭帯)付着部症、詳細不明 下腿	M7696																						
			下肢の腱(靭帯)付着部症、詳細不明 足関節部および足	M7697																						
			下肢の腱(靭帯)付着部症、詳細不明 その他	M7698																						
			下肢の腱(靭帯)付着部症、詳細不明 部位不明	M7699																						
			内側上顆炎 多部位	M7700																						
			内側上顆炎 骨盤部および大腿	M7705																						
			内側上顆炎 下腿	M7706																						
			内側上顆炎 足関節部および足	M7707																						
			内側上顆炎 その他	M7708																						
			内側上顆炎 部位不明	M7709																						
			外側上顆炎 多部位	M7710																						
			外側上顆炎 骨盤部および大腿	M7715																						
			外側上顆炎 下腿	M7716																						
			外側上顆炎 足関節部および足	M7717																						
			外側上顆炎 その他	M7718																						
			外側上顆炎 部位不明	M7719																						
			手首の関節周囲炎 多部位	M7720																						
			手首の関節周囲炎 骨盤部および大腿	M7725																						
			手首の関節周囲炎 下腿	M7726																						
			手首の関節周囲炎 足関節部および足	M7727																						

診断群分類			医療資源を最も投入した傷病名		年齢、出生時体重等		手術				手術・処置等1				手術・処置等2				副傷病		重症度等				
MD C	コード	分類名	ICD コード	ICD コード	フラ グ	年齢、出生 時体重	手術分岐	対 応 コ ド	フラ グ	点数表名称	区 分 番 号 等	対 応 コ ド	フラ グ	処置等名称	区 分 番 号 等	対 応 コ ド	フラ グ	処置等名称	区 分 番 号 等	対 応 コ ド	フラ グ	疾患名	疾患 コード またはICD コード	フラ グ	重症度 等
			手首の関節周囲炎 その他	M7728																					
			手首の関節周囲炎 部位不明	M7729																					
			踵骨棘 多部位	M7730																					
			踵骨棘 骨盤部および大腿	M7735																					
			踵骨棘 下腿	M7736																					
			踵骨棘 足関節部および足	M7737																					
			踵骨棘 その他	M7738																					
			踵骨棘 部位不明	M7739																					
			足のその他の腿(靭帯)付着部症 多 部位	M7750																					
			足のその他の腿(靭帯)付着部症 骨 盤部および大腿	M7755																					
			足のその他の腿(靭帯)付着部症 下 腿	M7756																					
			足のその他の腿(靭帯)付着部症 足 関節部および足	M7757																					
			足のその他の腿(靭帯)付着部症 そ の他	M7758																					
			足のその他の腿(靭帯)付着部症 部 位不明	M7759																					
			その他の腿(靭帯)付着部症、他に分 類されないもの 多部位	M7780																					
			その他の腿(靭帯)付着部症、他に分 類されないもの 骨盤部および大腿	M7785																					
			その他の腿(靭帯)付着部症、他に分 類されないもの 下腿	M7786																					
			その他の腿(靭帯)付着部症、他に分 類されないもの 足関節部および足	M7787																					
			その他の腿(靭帯)付着部症、他に分 類されないもの その他	M7788																					
			その他の腿(靭帯)付着部症、他に分 類されないもの 部位不明	M7789																					
			腿(靭帯)付着部症、詳細不明 多部位	M7790																					
			腿(靭帯)付着部症、詳細不明 骨盤部 および大腿	M7795																					
			腿(靭帯)付着部症、詳細不明 下腿	M7796																					
			腿(靭帯)付着部症、詳細不明 足関節 部および足	M7797																					
			腿(靭帯)付着部症、詳細不明 その他	M7798																					
			腿(靭帯)付着部症、詳細不明 部位不 明	M7799																					
			(膝蓋下)脂肪体の肥大<肥厚> 多 部位	M7940																					
			(膝蓋下)脂肪体の肥大<肥厚> 骨 盤部および大腿	M7945																					
			(膝蓋下)脂肪体の肥大<肥厚> 下 腿	M7946																					
			(膝蓋下)脂肪体の肥大<肥厚> 足 関節部および足	M7947																					
			(膝蓋下)脂肪体の肥大<肥厚> そ の他	M7948																					
			(膝蓋下)脂肪体の肥大<肥厚> 部 位不明	M7949																					
			肋軟骨骨結合症候群[ティーツェ<Tiet ze>病] 多部位	M9400																					
			肋軟骨骨結合症候群[ティーツェ<Tiet ze>病] 骨盤部および大腿	M9405																					
			肋軟骨骨結合症候群[ティーツェ<Tiet ze>病] 下腿	M9406																					
			肋軟骨骨結合症候群[ティーツェ<Tiet ze>病] 足関節部および足	M9407																					
			肋軟骨骨結合症候群[ティーツェ<Tiet ze>病] その他	M9408																					
			肋軟骨骨結合症候群[ティーツェ<Tiet ze>病] 部位不明	M9409																					
			再発性多発軟骨炎 多部位	M9410																					
			再発性多発軟骨炎 骨盤部および大腿	M9415																					

診断群分類			医療資源を最も投入した傷病名		年齢、出生時体重等		手術				手術・処置等1				手術・処置等2				副傷病		重症度等				
MD C	コード	分類名	ICD 名称	ICD コード	フラグ	年齢、出生時体重	手術分岐	対応コード	フラグ	点数表名称	区分番号等	対応コード	フラグ	処置等名称	区分番号等	対応コード	フラグ	処置等名称	区分番号等	対応コード	フラグ	疾患名	疾患コードまたはICDコード	フラグ	重症度等
			再発性多発軟骨炎 下腿	M9416																					
			再発性多発軟骨炎 足関節部および足	M9417																					
			再発性多発軟骨炎 その他	M9418																					
			再発性多発軟骨炎 部位不明	M9419																					
			軟骨のその他の明示された障害 多部	M9480																					
			軟骨のその他の明示された障害 骨盤	M9485																					
			軟骨のその他の明示された障害 下腿	M9486																					
			軟骨のその他の明示された障害 足関節部および足	M9487																					
			軟骨のその他の明示された障害 その他	M9488																					
			軟骨のその他の明示された障害 部位不明	M9489																					
			軟骨の障害、詳細不明 多部位	M9490																					
			軟骨の障害、詳細不明 骨盤部および大腿	M9495																					
			軟骨の障害、詳細不明 下腿	M9496																					
			軟骨の障害、詳細不明 足関節部および足	M9497																					
			軟骨の障害、詳細不明 その他	M9498																					
			軟骨の障害、詳細不明 部位不明	M9499																					
07	0090	筋炎(感染性を含む。)	感染性筋炎	M600\$			手術なし	99	99	手術なし					1	1	人工呼吸	J045\$							
			間質性筋炎	M601\$			手術あり	97	01	四肢・躯幹軟部腫瘍摘出術	K030\$														
			軟部組織の異物肉芽腫、他に分類されないもの	M602\$				97	02	腫移行術	K040\$														
			その他の筋炎	M608\$				97	02	観血的関節授動術	K076\$														
			筋炎、詳細不明	M609\$				97	03	皮膚切開術	K001\$														
			外傷性骨化性筋炎	M610\$				97	03	皮膚、皮下腫瘍摘出術(露出部)	K005\$														
			進行性骨化性筋炎	M611\$				97	03	筋膜切離術、筋膜切開術	K023														
			筋の麻痺性石灰化および骨化	M612\$				97	03	筋炎手術	K027\$														
			熱傷に伴う筋の石灰化および骨化	M613\$				97	03	筋肉内異物摘出術	K029														
			筋のその他の石灰化	M614\$				97	97	その他のKコード															
			筋のその他の骨化	M615\$																					
			筋の石灰化および骨化、詳細不明	M619\$																					
			他に分類される細菌性疾患における筋炎	M630																					
			他に分類される原虫および寄生虫感染	M631																					
			症における筋炎	M632																					
			他に分類されるその他の感染症における筋炎	M638																					
			筋障害	M752																					
			二頭筋腱炎	M752																					
			筋(肉)痛	M791\$																					
			神経痛および神経炎、詳細不明	M792\$																					
			皮下脂肪組織炎、詳細不明	M793\$																					
			軟部組織内の残留異物	M795\$																					
			(四)肢痛 上腕	M7962																					
			(四)肢痛 前腕	M7963																					
			(四)肢痛 手	M7964																					
			(四)肢痛 下腿	M7966																					
			(四)肢痛 足関節部および足	M7967																					
07	010x	化膿性関節炎(下肢)	070101 化膿性・結核性股関節炎		00	0	6歳以上	手術なし	99	99	手術なし	1	2	骨移植術(軟骨移植術を含む。)	K059\$	1	1	人工呼吸	J045\$	1	1	手術・処置等の合併症	180040		
			ブドウ球菌性(多発性)関節炎 骨盤部	M0005	06	1	6歳未満	手術あり	97	01	骨揺爬術	K043\$													
			および大腿	M0015																					
			肺炎球菌性(多発性)関節炎 骨盤部	M0015																					
			および大腿																						

診断群分類			医療資源を最も投入した傷病名		年齢、出生時体重等		手術				手術・処置等1				手術・処置等2				副傷病		重症度等					
MD C	コード	分類名	ICD コード	ICD コード	コ ラ グ	年 齢、出 生 時 体 重	手 術 分 岐	対 応 コ ド	フ ラ グ	点 数 表 名 称	区 分 番 号 等	対 応 コ ド	フ ラ グ	処 置 等 名 称	区 分 番 号 等	対 応 コ ド	フ ラ グ	処 置 等 名 称	区 分 番 号 等	対 応 コ ド	フ ラ グ	疾 患 名	疾 患 コ ード ま た は ICD コ ード	フ ラ グ	重 症 度 等	
			その他のレンサ球菌性(多発性)関節炎 骨盤部および大腿	M0025				97	01	骨髓炎・骨結核手術	K043-3\$															
			その他の明示された病原体による(多発性)関節炎 骨盤部および大腿	M0085				97	01	骨部分切除術	K049\$															
			化膿性関節炎、詳細不明 骨盤部および大腿	M0095				97	01	腐骨摘出術 前腕、下腿	K0502															
			髄膜炎菌性関節炎 骨盤部および大腿	M0105				97	01	腐骨摘出術 鎖骨、膝蓋骨、手、足その他	K0503															
			結核性関節炎 骨盤部および大腿	M0115				97	01	偽関節手術	K056\$															
			ライム<Lyme>病における関節炎 骨盤部および大腿	M0125				97	01	変形治癒骨折矯正手術 前腕、下腿	K0572															
			他に分類されるその他の細菌性疾患における関節炎 骨盤部および大腿	M0135				97	01	変形治癒骨折矯正手術 鎖骨、膝蓋骨、手、足、指(手、足)その他	K0573															
			風疹性関節炎 骨盤部および大腿	M0145				97	01	関節切開術 肩、股、膝	K0601															
			他に分類されるその他のウイルス疾患における関節炎 骨盤部および大腿	M0155				97	01	化膿性関節炎又は結核性関節炎清掃術 肩、股、膝	K060-31															
			真菌症における関節炎 骨盤部および大腿	M0165				97	01	関節滑膜切除術 肩、股、膝	K0661															
			他に分類されるその他の感染症および寄生虫症における関節炎 骨盤部および大腿	M0185				97	01	関節滑膜切除術(関節鏡下) 肩、股、膝	K066-21															
			腸バイパスに続発する関節障害 骨盤部および大腿	M0205				97	01	滑液膜摘出術 肩、股、膝	K066-31															
			赤痢後関節障害 骨盤部および大腿	M0215				97	01	滑液膜摘出術(関節鏡下) 肩、股、膝	K066-41															
			予防接種後関節障害 骨盤部および大腿	M0225				97	01	膝蓋骨滑液嚢切除	K066-5															
			髄膜炎菌感染後関節炎 骨盤部および大腿	M0305				97	01	膝蓋骨滑液嚢切除(関節鏡下)	K066-6															
			梅毒における感染後関節障害 骨盤部および大腿	M0315				97	01	掌指関節滑膜切除術	K066-7															
			他に分類される疾患におけるその他の感染後関節障害 骨盤部および大腿	M0325				97	01	掌指関節滑膜切除術(関節鏡下)	K066-8															
			他に分類されるその他の疾患における反応性関節障害 骨盤部および大腿	M0365				97	01	半月板切除術	K068															
			関節の癒(孔) 下腿	M2516				97	01	半月板切除術(関節鏡下)	K068-2															
			070102 化膿性膝関節炎					97	01	関節切開術 肩、股、膝	K0721															
			ブドウ球菌性(多発性)関節炎 下腿	M0006				97	01	親血的関節固定術 肩、股、膝	K0781															
			肺炎球菌性(多発性)関節炎 下腿	M0016				97	01	人工骨頭挿入術 肩、股	K0811															
			その他のレンサ球菌性(多発性)関節炎 下腿	M0026				97	01	人工関節置換術 肩、股、膝	K0821															
			その他の明示された病原体による(多発性)関節炎 下腿	M0086				97	01	人工関節置換術 肩、股、膝	K082-21															
			化膿性関節炎、詳細不明 下腿	M0096				97	01	人工関節再置換術 肩、股、膝	K082-31															
			髄膜炎菌性関節炎 下腿	M0106				97	01	四肢関節離断術 肩、股、膝	K0851															
			結核性関節炎 下腿	M0116				97	97		その他のKコード															
			ライム<Lyme>病における関節炎 下腿	M0126																						
			他に分類されるその他の細菌性疾患における関節炎 下腿	M0136																						
			風疹性関節炎 下腿	M0146																						
			他に分類されるその他のウイルス疾患における関節炎 下腿	M0156																						
			真菌症における関節炎 下腿	M0166																						
			他に分類されるその他の感染症および寄生虫症における関節炎 下腿	M0186																						
			髄膜炎菌感染後関節炎 下腿	M0306																						
			梅毒における感染後関節障害 下腿	M0316																						
			他に分類される疾患におけるその他の感染後関節障害 下腿	M0326																						
			他に分類されるその他の疾患における反応性関節障害 下腿	M0366																						
			多発性関節炎、詳細不明 下腿	M1306																						
			単(発性)関節炎、他に分類されないもの 下腿	M1316																						
			その他の明示された関節炎 下腿	M1386																						
			関節炎、詳細不明 下腿	M1396																						
			070103 下肢(股関節以外)関節炎																							

診断群分類			医療資源を最も投入した傷病名		年齢、出生時体重等		手術				手術・処置等1				手術・処置等2				副傷病		重症度等					
MD C	コード	分類名	ICD名称	ICD コード	コ ド	フラ グ	年齢、出生 時体重	手術分岐	対 応 コ ド	フラ グ	点数表名称	区 分 番 号 等	対 応 コ ド	フラ グ	処置等名称	区 分 番 号 等	対 応 コ ド	フラ グ	処置等名称	区 分 番 号 等	対 応 コ ド	フラ グ	疾患名	疾患 コード またはICD コード	フラ グ	重症度 等
			ブドウ球菌性(多発性)関節炎 足関節部および足	M0007																						
			肺炎球菌性(多発性)関節炎 足関節部および足	M0017																						
			その他のレンサ球菌性(多発性)関節炎 足関節部および足	M0027																						
			その他の明示された病原体による(多発性)関節炎 足関節部および足	M0087																						
			化膿性関節炎、詳細不明 足関節部および足	M0097																						
			髄膜炎菌性関節炎 足関節部および足	M0107																						
			結核性関節炎 足関節部および足	M0117																						
			ライム<Lyme>病における関節炎 足関節部および足	M0127																						
			他に分類されるその他の細菌性疾患における関節炎 足関節部および足	M0137																						
			風疹性関節炎 足関節部および足	M0147																						
			他に分類されるその他のウイルス疾患における関節炎 足関節部および足	M0157																						
			他に分類されるその他の感染症および寄生虫症における関節炎 足関節部および足	M0187																						
			髄膜炎菌感染後関節炎 足関節部および足	M0307																						
			梅毒における感染後関節障害 足関節部および足	M0317																						
			他に分類される疾患におけるその他の感染後関節障害 足関節部および足	M0327																						
			他に分類されるその他の疾患における反応性関節障害 足関節部および足	M0367																						
			破壊性関節炎 足関節部および足	M0717																						
			関節の癒(孔) 足関節部および足	M2517																						
07	0140	脳性麻痺	脳性麻痺	G80\$				手術なし	99	99	手術なし		1	2	骨移植術(軟骨移植術を含む。)	K059\$		1	4	リハビリテーション					0	片側
			片麻痺	G81\$				手術あり	97	01	関節切除術	K072\$						1	1	人工呼吸	J045\$				1	両側
			対麻痺および四肢麻痺	G82\$					97	01	関節形成手術 肩、股、膝	K0801														
			上肢の両(側)麻痺	G830					97	02	筋切離術	K024														
			下肢の単麻痺	G831					97	02	股関節筋群解離術	K026														
			上肢の単麻痺	G832					97	02	腱切離術・腱切除術(関節鏡下によるものを含む。)	K034														
			単麻痺、詳細不明	G833					97	02	腱切離術・腱切除術(関節鏡下によるものを含む。)+腱延長術	K034+K038														
			その他の明示された麻痺性症候群	G838					97	02	腱切離術(関節鏡下によるものを含む。)	K035														
			麻痺性症候群、詳細不明	G839					97	02	腱延長術	K038														
									97	02	腱移行術 その他のもの	K0402														
									97	02	親血的関節授動術 胸鎖、肘、手、足	K0762														
									97	02	親血的関節授動術 肩鎖、指(手、足)	K0763														
									97	02	親血的関節制動術 胸鎖、肘、手、足	K0772														
									97	02	親血的関節制動術 肩鎖、指(手、足)	K0773														
									97	02	親血的関節固定術 胸鎖、肘、手、足	K0782														
									97	02	親血的関節固定術 肩鎖、指(手、足)	K0783														
									97	02	関節形成手術 胸鎖、肘、手、足	K0802														
									97	02	関節形成手術 肩鎖、指(手、足)	K0803														
									97	02	足三関節固定(ランブリヌディ)手術	K094														
									97	03	交感神経節切除術 腰部	K1963														
									97	03	喉頭切開術(喉頭截開術)	K383														
									97	03	気管切開術	K386														
									97	03	喉頭蓋切除術	K392														
									97	03	胃瘻造設術(経皮的内視鏡下胃瘻造設術を含む。)	K664														
									97	03	噴門形成術	K667														
									97	03	腹腔鏡下噴門形成術	K667-2														
									97	97	その他のKコード															

診断群分類			医療資源を最も投入した傷病名		年齢、出生時体重等		手術				手術・処置等1				手術・処置等2				副傷病		重症度等					
MD C	コード	分類名	ICD名称	ICD コード	コ ード	年 齢、出 生 時 体 重	手術 分 岐	対 応 コ ード	フ ラ グ	点 数 表 名 称	区 分 番 号 等	対 応 コ ード	フ ラ グ	処 置 等 名 称	区 分 番 号 等	対 応 コ ード	フ ラ グ	処 置 等 名 称	区 分 番 号 等	対 応 コ ード	フ ラ グ	疾 患 名	疾 患 コ ード ま た は ICD コ ード	フ ラ グ	重 症 度 等	
07	0150	上肢神経障害 (胸郭出口症候 群含む。)	神経根および神経そく叢>の障害 出産損傷によるエルブ<Erbs>麻痺 出産損傷によるクランプケ<Klumpke >麻痺 その他の上腕神経そく叢>の出産 損傷	G54\$ P140 P141 P143			手術なし 手術あり	99 97	99 01	手術なし 神経腫切除術 交感神経節切除術 肋骨切除術 第1肋骨 腱延長術 腱移行術 親血的関節固定術 神経縫合術 神経交差縫合術 神経剥離術 その他のK コード		1 1 1 1 1 1 1 1 1 1	2 2 2 2 1 1	動脈血栓除去術 動脈血栓内膜抽出術 血管移植術、バイパス移植術 胸腔内動脈 血管移植術、バイパス移植術 その他の動 脈 自家遊離複合組織移植術(顕微鏡下血管柄 付きのもの) 神経移植術	K608\$ K609\$ K6142 K6145 K020 K198		1 1	1 1	人工呼吸	J045\$						
07	0160	上肢末梢神経麻 痺	上肢の単ニューロパチ<シ>一 末梢神経系のその他の部位の出産損 傷 末梢神経系の出産損傷、詳細不明	G56\$ P148 P149			手術なし その他の手術あり 手根管開放手術等	99 97 01 01 01 01 01 01 01 01 01 01	99 97 01 01 01 01 01 01 01 01 01	手術なし その他のK コード 手根管開放手術 腱移行術 親血的関節固定術 四肢関節離断術 肘、手、足 四肢関節離断術 指(手、足) 手根管開放手術(関節鏡下) 母指対立再建術 神経縫合術 神経剥離術 神経移行術		1 1 1 1 1 1 1 1 1 1 1	2 2	自家遊離複合組織移植術(顕微鏡下血管柄 付きのもの) 神経移植術	K020 K198 K093 K040\$ K078\$ K0852 K0853 K093-2 K108 K182\$ K188 K197		1 1	1 1	人工呼吸	J045\$	1	1	脊柱管狭窄(脊 椎症を含む。)	07034x		
07	0170	下肢神経疾患	下肢の単ニューロパチ<シ>一	G57\$			手術なし 手術あり	99 97	99 01	手術なし 自家遊離複合組織移植術(顕微鏡下血管柄 付きのもの) 腱移行術 神経剥離術 神経腫切除術 神経移植術 その他のK コード		1 1	1	人工呼吸	J045\$											
07	0180	脊椎変形	姿勢性(脊柱)後弯(症) その他の続発性(脊柱)後弯(症) その他および詳細不明の(脊柱)後弯 (症) 平背症候群 その他の(脊柱)前弯(症) (脊柱)前弯(症)、詳細不明 乳児特発性(脊柱)側弯(症) 若年性特発性(脊柱)側弯(症) その他の特発性(脊柱)側弯(症) 胸郭原性(脊柱)側弯(症) 神経筋性(脊柱)側弯(症) その他の続発性(脊柱)側弯(症) その他の型の(脊柱)側弯(症) (脊柱)側弯(症)、詳細不明 その他の明示された変形性脊柱障害 変形性脊柱障害、詳細不明 放射線照射後(脊柱)後弯(症)	M400\$ M401\$ M402\$ M403\$ M404\$ M405\$ M410\$ M411\$ M412\$ M413\$ M414\$ M415\$ M418\$ M419\$ M438\$ M439\$ M962			手術なし 手術あり	99 97 97 97 97 97 97 97	99 01 01 01 01 02 97	手術なし 脊椎骨切り術 脊椎固定術 脊椎側彎症手術 体外式脊椎固定術 脊椎、骨盤内異物(挿入物)除去術 その他のK コード		1 1 1 1 1 1 1 1 1 1 1 1 1 1 1 1 1	2 2	自家遊離複合組織移植術(顕微鏡下血管柄 付きのもの) 骨移植術(軟骨移植術を含む。)	K020 K059\$ K139 K142\$ K142-2 K144 K128 その他のK コード		1 1	1 1	人工呼吸	J045\$						

診断群分類			医療資源を最も投入した傷病名		年齢、出生時体重等		手術				手術・処置等1				手術・処置等2				副傷病		重症度等					
MD C	コード	分類名	ICD コード	ICD コード	コ ラ ド	年 齢、出 生 時 体 重	手術 分 岐	対 応 コ ド	フ ラ グ	点 数 表 名 称	区 分 番 号 等	対 応 コ ド	フ ラ グ	処 置 等 名 称	区 分 番 号 等	対 応 コ ド	フ ラ グ	処 置 等 名 称	区 分 番 号 等	対 応 コ ド	フ ラ グ	疾 患 名	疾 患 コ ー ド ま た は I C D コ ー ド	フ ラ グ	重 症 度 等	
			椎弓切除後(脊柱)後弯(症)	M963																						
			術後(脊柱)前弯(症)	M964																						
			放射線照射後(脊柱)側弯(症)	M965																						
			脊柱の先天(性)変形	Q675																						
			クリッペル・ファイル<Klippel-Feil> 症候群	Q761																						
			先天性脊椎すべり症	Q762																						
			先天性骨奇形による先天性(脊柱)側 弯(症)	Q763																						
			脊柱のその他の先天奇形。(脊柱)側 弯(症)に関連しないもの	Q764																						
07	0190	上肢・手の変形 (偽関節を除く。)	指の変形	M200			手術なし	99	99	手術なし		1	2	自家遊離複合組織移植術(顕微鏡下血管柄 付きのもの)	K020	1	1	人工呼吸	J045\$							
			外反変形、他に分類されないもの 肩 甲帯	M2101			その他の手術あり	97	97	その他のK コード		1	2	骨長調整手術	K058\$											
			外反変形、他に分類されないもの 上 腕	M2102			巨指症手術等	01	01	巨指症手術	K102\$	1	2	骨移植術(軟骨移植術を含む。)	K059\$											
			外反変形、他に分類されないもの 前 腕	M2103				01	01	腱鞘切開術(関節鏡下によるものを含む。)	K028	1	2	神経移植術	K198											
			外反変形、他に分類されないもの 手	M2104				01	01	腱鞘切開術・腱切除術(関節鏡下によるものを含む。)	K034															
			内反変形、他に分類されないもの 肩 甲帯	M2111				01	01	腱鞘切開術(関節鏡下によるものを含む。)	K035															
			内反変形、他に分類されないもの 上 腕	M2112				01	01	腱移行術	K040\$															
			内反変形、他に分類されないもの 前 腕	M2113				01	01	骨折観血的手術	K046\$															
			内反変形、他に分類されないもの 手	M2114				01	01	骨切り術	K054\$															
			屈曲変形 肩甲帯	M2121				01	01	変形治療骨折矯正手術	K057\$															
			屈曲変形 上腕	M2122				01	01	観血的関節授動術 胸鎖、肘、手、足	K0762															
			屈曲変形 前腕	M2123				01	01	観血的関節授動術 肩鎖、指(手、足)	K0763															
			屈曲変形 手	M2124				01	01	観血的関節固定術 胸鎖、肘、手、足	K0782															
			下垂手または下垂足(後天性) 上腕	M2132				01	01	観血的関節固定術 肩鎖、指(手、足)	K0783															
			下垂手または下垂足(後天性) 前腕	M2133				01	01	裂手、裂足手術	K105															
			下垂手または下垂足(後天性) 手	M2134				01	01	母指化手術	K106															
			後天性わし<鷲>手、内反手、鉤爪足 および内反足 上腕	M2152				01	01	指移植手術	K107															
			後天性わし<鷲>手、内反手、鉤爪足 および内反足 前腕	M2153				01	01	神経縫合術	K182\$															
			後天性わし<鷲>手、内反手、鉤爪足 および内反足 手	M2154				01	01	神経剥離術	K188															
			(四)肢不等長(後天性) 肩甲帯	M2171				01	02	非観血的関節授動術 胸鎖、肘、手、足	K0752															
			(四)肢不等長(後天性) 上腕	M2172				01	02	非観血的関節授動術 肩鎖、指(手、足)	K0753															
			(四)肢不等長(後天性) 前腕	M2173				01	03	骨内異物(挿入物)除去術	K048\$															
			(四)肢不等長(後天性) 手	M2174				01	03	偽関節手術	K056\$															
			(四)肢のその他の明示された後天性 変形 肩甲帯	M2181				01	04	難治性骨折電磁波電気治療法(一連につき)	K047															
			(四)肢のその他の明示された後天性 変形 上腕	M2182				01	04	難治性骨折超音波治療法(一連につき)	K047-2															
			(四)肢のその他の明示された後天性 変形 前腕	M2183				01	05	分層植皮術	K013\$															
			(四)肢のその他の明示された後天性 変形 手	M2184				01	05	全層植皮術	K013-2\$															
			(四)肢の後天性変形、詳細不明 肩甲 帯	M2191				01	05	皮弁作成術、移動術、切断術、遷延皮弁術	K015\$															
			(四)肢の後天性変形、詳細不明 上腕	M2192				01	05	動脈(皮)弁術、筋(皮)弁術	K016															
			(四)肢の後天性変形、詳細不明 前腕	M2193				01	05	遊離皮弁術(顕微鏡下血管柄付きのもの)	K017															
			(四)肢の後天性変形、詳細不明 手	M2194				01	05	複合組織移植術	K019															
								01	05	自家遊離複合組織移植術(顕微鏡下血管柄付き のもの)	K020															
								01	05	組織拡張器による再建手術(一連につき)	K022															

診断群分類			医療資源を最も投入した傷病名		年齢、出生時体重等		手術				手術・処置等1				手術・処置等2				副傷病		重症度等						
MD C	コード	分類名	ICD コード	ICD コード	コ ラ ド	年 齢、出 生 時 体 重	手術 分 岐	対 応 コ ド	フ ラ グ	点 数 表 名 称	区 分 番 号 等	対 応 コ ド	フ ラ グ	処 置 等 名 称	区 分 番 号 等	対 応 コ ド	フ ラ グ	処 置 等 名 称	区 分 番 号 等	対 応 コ ド	フ ラ グ	疾 患 名	疾 患 コ ー ド ま た は I C D コ ー ド	フ ラ グ	重 症 度 等		
07	0200	手関節症(変形性を含む。)	クローン<Crohn>病[限局性腸炎]に おける関節障害 上腕	M0742			手術なし	99	99	手術なし		1	2	動脈(皮)弁術、筋(皮)弁術	K016	1	1	人工呼吸	J045\$								
			クローン<Crohn>病[限局性腸炎]に おける関節障害 前腕	M0743			手術あり	97	01	人工関節置換術 胸鎖、肘、手、足	K0822	1	2	自家遊離複合組織移植術(顕微鏡下血管柄 付きのもの)	K020												
			クローン<Crohn>病[限局性腸炎]に おける関節障害 手	M0744				97	01	人工関節置換術 肩鎖、指(手、足)	K0823	1	2	骨長調整手術 骨短縮術	K0582												
			潰瘍性大腸炎における関節障害 上腕	M0752				97	02	関節滑膜切除術 胸鎖、肘、手、足	K0662	1	2	骨移植術(軟骨移植術を含む。)	K059\$												
			潰瘍性大腸炎における関節障害 前腕	M0753				97	02	関節滑膜切除術 肩鎖、指(手、足)	K0663																
			潰瘍性大腸炎における関節障害 手	M0754				97	02	関節滑膜切除術(関節鏡下) 胸鎖、肘、手、足	K066-22																
			その他の腸病(性)関節障害 上腕	M0762				97	02	関節滑膜切除術(関節鏡下) 肩鎖、指(手、足)	K066-23																
			その他の腸病(性)関節障害 前腕	M0763				97	02	滑液膜摘出手術 胸鎖、肘、手、足	K066-32																
			その他の腸病(性)関節障害 手	M0764				97	02	滑液膜摘出手術 肩鎖、指(手、足)	K066-33																
			間欠性関節水腫 上腕	M1242				97	02	滑液膜摘出手術(関節鏡下) 胸鎖、肘、手、足	K066-42																
			間欠性関節水腫 前腕	M1243				97	02	滑液膜摘出手術(関節鏡下) 肩鎖、指(手、足)	K066-43																
			間欠性関節水腫 手	M1244				97	02	掌指関節滑膜切除術	K066-7																
			外傷性関節障害 上腕	M1252				97	02	掌指関節滑膜切除術(関節鏡下)	K066-8																
			外傷性関節障害 前腕	M1253				97	02	関節鼠摘出手術 胸鎖、肘、手、足	K0672																
			外傷性関節障害 手	M1254				97	02	関節鼠摘出手術 肩鎖、指(手、足)	K0673																
			その他の明示された関節障害、他に分 類されないもの 上腕	M1282				97	02	関節鼠摘出手術(関節鏡下) 胸鎖、肘、手、足	K067-22																
			その他の明示された関節障害、他に分 類されないもの 前腕	M1283				97	02	関節鼠摘出手術(関節鏡下) 肩鎖、指(手、足)	K067-23																
			その他の明示された関節障害、他に分 類されないもの 手	M1284				97	02	観血的関節授動術 胸鎖、肘、手、足	K0762																
			ヘーデン<Heberden>結節(関節 障害を伴うもの)	M151				97	02	観血的関節授動術 肩鎖、指(手、足)	K0763																
			ブシャール<Bouchard>結節(関節 障害を伴うもの)	M152				97	02	観血的関節制動術	K077\$																
			第1手根中手関節の関節症	M18\$				97	02	観血的関節固定術	K078\$																
			その他の関節の原発性関節症 上腕	M1902				97	02	靭帯断裂形成手術	K079\$																
			その他の関節の原発性関節症 前腕	M1903				97	02	靭帯断裂形成手術(関節鏡下)	K079-2\$																
			その他の関節の原発性関節症 手	M1904				97	02	関節形成手術 胸鎖、肘、手、足	K0802																
			その他の関節の原発性関節症 骨盤 部および大腿	M1905				97	02	関節形成手術 肩鎖、指(手、足)	K0803																
			その他の関節の外傷後関節症 上腕	M1912				97	03	非観血的関節授動術 胸鎖、肘、手、足	K0752																
			その他の関節の外傷後関節症 前腕	M1913				97	03	非観血的関節授動術 肩鎖、指(手、足)	K0753																
			その他の関節の外傷後関節症 手	M1914				97	97																		
			その他の関節の外傷後関節症 骨盤 部および大腿	M1915																							
			その他の続発性関節症 上腕	M1922																							
			その他の続発性関節症 前腕	M1923																							
			その他の続発性関節症 手	M1924																							
			その他の続発性関節症 骨盤部および 大腿	M1925																							
			その他の明示された関節症 上腕	M1982																							
			その他の明示された関節症 前腕	M1983																							
			その他の明示された関節症 手	M1984																							
			その他の明示された関節症 骨盤部お よび大腿	M1985																							
			関節症、詳細不明 上腕	M1992																							
			関節症、詳細不明 前腕	M1993																							
			関節症、詳細不明 手	M1994																							
			関節症、詳細不明 骨盤部および大 腿	M1995																							
			出血性関節症 上腕	M2502																							
			出血性関節症 前腕	M2503																							
			出血性関節症 手	M2504																							
			関節滲出液貯留 上腕	M2542																							
			関節滲出液貯留 前腕	M2543																							
			関節滲出液貯留 手	M2544																							
			関節痛 前腕	M2553																							

診断群分類			医療資源を最も投入した傷病名		年齢、出生時体重等		手術				手術・処置等1				手術・処置等2				副傷病		重症度等				
MD C	コード	分類名	ICD コード	ICD コード	フラ グ	年齢、出生 時体重	手術分岐	対 応 コ ド	フラ グ	点数表名称	区 分 番 号 等	対 応 コ ド	フラ グ	処置等名称	区 分 番 号 等	対 応 コ ド	フラ グ	処置等名称	区 分 番 号 等	対 応 コ ド	フラ グ	疾患名	疾患 コード またはICD コード	フラ グ	重症度 等
			関節硬直、他に分類されないもの 前腕	M2563																					
			骨棘 上腕	M2572																					
			骨棘 前腕	M2573																					
			骨棘 手	M2574																					
			その他の明示された関節障害 上腕	M2582																					
			その他の明示された関節障害 前腕	M2583																					
			その他の明示された関節障害 手	M2584																					
			関節障害、詳細不明 上腕	M2592																					
			関節障害、詳細不明 前腕	M2593																					
			関節障害、詳細不明 手	M2594																					
07	0210	下肢の変形	外反母趾(後天性)	M201			手術なし	99	99	手術なし		1	2	皮弁作成術、移動術、切断術、遷延皮弁術	K015\$	1	1	人工呼吸	J045\$				0	片側	
			強剛母趾	M202			その他の手術あり	97	97		その他のK コード	1	2	動脈(皮)弁術、筋(皮)弁術	K016								1	両側	
			母趾のその他の変形(後天性)	M203			骨切り術 前腕、下腿等	01	01	骨切り術 前腕、下腿	K0542	1	2	遊離皮弁術(顕微鏡下血管柄付きのもの)	K017										
			その他のつちく樞>(状)趾<足ゆび>(後天性)	M204				01	01	骨切り術 鎖骨、膝蓋骨、手、足、指(手、足)その他	K0543	1	2	複合組織移植術	K019										
			趾<足ゆび>のその他の変形(後天性)	M205				01	01	関節形成手術 胸鎖、肘、手、足	K0802	1	2	自家遊離複合組織移植術(顕微鏡下血管柄付きのもの)	K020										
			趾<足ゆび>の後天性変形、詳細不明	M206				01	01	内反足手術	K080-2	1	2	組織拡張器による再建手術(一連につき)	K022										
			外反変形、他に分類されないもの 骨盤部および大腿	M2105				01	01	足三関節固定(ランブリヌディ)手術	K094	1	2	骨長調整手術	K058\$										
			外反変形、他に分類されないもの 下腿	M2106				01	01	裂手、裂足手術	K105	1	2	骨移植術(軟骨移植術を含む。)	K059\$										
			外反変形、他に分類されないもの 足	M2107				01	01	第四指短縮症手術	K110	1	1	分層植皮術	K013\$										
			関節部および足	M2115				01	01	第一指外反症矯正手術	K110-2	1	1	全層植皮術	K013-2\$										
			内反変形、他に分類されないもの 骨盤部および大腿	M2116				01	02	腱移行術	K040\$														
			内反変形、他に分類されないもの 足	M2117				01	02	関節脱臼親血的整復術	K063\$														
			関節部および足	M2125				01	02	神経剥離術	K188														
			屈曲変形 骨盤部および大腿	M2126				01	03	変形治療骨折矯正手術	K057\$														
			屈曲変形 下腿	M2127				01	03	関節脱臼非親血的整復術	K061\$														
			屈曲変形 足関節部および足	M2128				01	04	偽関節手術 前腕、下腿、手舟状骨	K0562														
			下垂手または下垂足(後天性) 下腿	M2136				01	04	偽関節手術 鎖骨、膝蓋骨、手(舟状骨を除く。)、足、指(手、足)その他	K0563														
			下垂手または下垂足(後天性) 足関節部および足	M2137																					
			扁平足(後天性)	M214\$																					
			後天性わし<鷲>手、内反手、鉤爪足	M2156																					
			および内反足 下腿	M2157																					
			後天性わし<鷲>手、内反手、鉤爪足	M2157																					
			および内反足 足関節部および足	M216\$																					
			足首および足のその他の後天性変形	M216\$																					
			(四)肢不等長(後天性) 下腿	M2176																					
			(四)肢不等長(後天性) 足関節部および足	M2177																					
			(四)肢のその他の明示された後天性変形 下腿	M2186																					
			(四)肢のその他の明示された後天性変形 下腿	M2187																					
			(四)肢のその他の明示された後天性変形 足関節部および足	M2187																					
			(四)肢の後天性変形、詳細不明 下腿	M2196																					
			(四)肢の後天性変形、詳細不明 足関節部および足	M2197																					
			出血性関節症 下腿	M2506																					
			短アキレス腱(後天性)	M670																					
07	0220	股関節症(変形性を含む。)	クローン<Crohn>病[限局性腸炎]における関節障害 骨盤部および大腿	M0745			手術なし	99	99	手術なし		1	2	自家遊離複合組織移植術(顕微鏡下血管柄付きのもの)	K020	1	1	人工呼吸	J045\$	1	1	股関節大腿近位骨折	160800	0	片側
			潰瘍性大腸炎における関節障害 骨盤部および大腿	M0755			その他の手術あり	97	97		その他のK コード	1	2	骨移植術(軟骨移植術を含む。)	K059\$									1	両側
			その他の腸病(性)関節障害 骨盤部および大腿	M0765			大腿骨頭回転骨切り術等	02	03	大腿骨頭回転骨切り術	K055-2														
			間欠性関節水腫 骨盤部および大腿	M1245				02	03	骨切り術 肩甲骨、上腕、大腿	K0541														
			外傷性関節障害 骨盤部および大腿	M1255				02	03	大腿骨近位部(転子間を含む。)骨切り術	K055-3														

診断群分類			医療資源を最も投入した傷病名		年齢、出生時体重等		手術				手術・処置等1				手術・処置等2				副傷病		重症度等						
MD	コード	分類名	ICD名称	ICDコード	コード	年齢、出生時体重	手術分岐	対応コード	フラグ	点数表名称	区分番号等	対応コード	フラグ	処置等名称	区分番号等	対応コード	フラグ	処置等名称	区分番号等	対応コード	フラグ	疾患名	疾患コードまたはICDコード	フラグ	重症度等		
			その他の明示された関節障害、他に分類されないもの 骨盤部および大腿単(発性)関節炎、他に分類されないもの 骨盤部および大腿	M1285				02	03	関節切除術 肩、股、膝	K0721																
			その他の明示された関節炎 骨盤部および大腿	M1315				02	03	親血的関節固定術 肩、股、膝	K0781																
			その他の明示された関節炎 骨盤部および大腿	M1385				02	03	関節形成手術 肩、股、膝	K0801																
			関節炎、詳細不明 骨盤部および大腿	M1395				02	03	臼蓋形成手術	K141																
			股関節症[股関節部の関節症]	M16\$				02	04	関節滑膜切除術 肩、股、膝	K0661																
			その他の関節の原発性関節症 下腿	M1906				02	04	関節滑膜切除術(関節鏡下) 肩、股、膝	K066-21																
			その他の関節の外傷後関節症 下腿	M1916				02	04	滑液膜摘出術 肩、股、膝	K066-31																
			その他の続発性関節症 下腿	M1926				02	04	滑液膜摘出術(関節鏡下) 肩、股、膝	K066-41																
			その他の明示された関節症 下腿	M1986				02	05	股関節内転筋切断術	K025																
			関節症、詳細不明 下腿	M1996				02	05	股関節筋群離断術	K026																
			(四)肢不等長(後天性) 骨盤部および大腿	M2175				02	06	人工関節除去術	K082-2\$																
			(四)肢のその他の明示された後天性変形 骨盤部および大腿	M2185			人工関節再置換術等	01	01	人工関節再置換術	K082-3\$																
			(四)肢の後天性変形、詳細不明 骨盤部および大腿	M2195				01	02	人工骨頭挿入術 肩、股	K0811																
			出血性関節症 骨盤部および大腿	M2505				01	02	人工関節置換術	K082\$																
			関節滲出液貯留 骨盤部および大腿	M2545																							
			骨棘 骨盤部および大腿	M2575																							
			その他の明示された関節障害 骨盤部および大腿	M2585																							
			関節障害、詳細不明 骨盤部および大腿	M2595																							
07	0230	膝関節症(変形性を含む。)	神経障害性関節障害	M146			手術なし	99	99	手術なし		1	2	自家遊離複合組織移植術(顕微鏡下血管柄付きのもの)	K020	1	1	人工呼吸	J045\$					0	1	片側 両側	
			膝関節症[膝の関節症]	M17\$			その他の手術あり	97	97		その他のKコード	1	2	骨移植術(軟骨移植術を含む。)	K059\$												
			関節滲出液貯留 下腿	M2546			関節滑膜切除術 肩、股、膝等	02	03	関節滑膜切除術 肩、股、膝	K0661																
			骨棘 下腿	M2576				02	03	骨穿孔術	K042																
			その他の明示された関節障害 下腿	M2586				02	03	骨切り術 前腕、下腿	K0542																
			関節障害、詳細不明 下腿	M2596				02	03	関節滑膜切除術(関節鏡下) 肩、股、膝	K066-21																
								02	03	滑液膜摘出術 肩、股、膝	K066-31																
								02	03	滑液膜摘出術(関節鏡下) 肩、股、膝	K066-41																
								02	03	膝蓋骨滑液嚢切除	K066-5																
								02	03	膝蓋骨滑液嚢切除(関節鏡下)	K066-6																
								02	03	半月板切除術	K068																
								02	03	半月板切除術(関節鏡下)	K068-2																
								02	03	親血的関節授動術 肩、股、膝	K0761																
								02	03	親血的関節制動術 肩、股、膝	K0771																
								02	03	関節形成手術 肩、股、膝	K0801																
							人工関節再置換術等	01	01	人工関節再置換術	K082-3\$																
								01	02	人工関節置換術	K082\$																
07	0240	動揺関節症	靱帯の障害 上腕	M2422			手術なし	99	99	手術なし		1	2	骨移植術(軟骨移植術を含む。)	K059\$	1	1	人工呼吸	J045\$								
			靱帯の障害 前腕	M2423			手術あり	97	01	股関節筋群離断術	K026																
			靱帯の障害 手	M2424				97	01	腱切断術・腱切除術(関節鏡下によるものを含む。)	K034																
			靱帯の障害 下腿	M2426				97	01	関節脱臼親血的整復術	K063\$																
			靱帯の障害 足関節部および足	M2427				97	01	親血的関節授動術	K076\$																
			関節の病的脱臼および亜脱臼、他に分類されないもの 上腕	M2432				97	01	親血的関節制動術	K077\$																
			関節の病的脱臼および亜脱臼、他に分類されないもの 前腕	M2433				97	01	親血的関節固定術 胸鎖、肘、手、足	K0782																
			関節の病的脱臼および亜脱臼、他に分類されないもの 手	M2434				97	01	靱帯断裂形成手術	K079\$																
			関節の病的脱臼および亜脱臼、他に分類されないもの 下腿	M2436				97	01	靱帯断裂形成手術(関節鏡下)	K079-2\$																
			関節の病的脱臼および亜脱臼、他に分類されないもの 足関節部および足	M2437				97	01	関節形成手術 肩鎖、指(手、足)	K0803																
			関節の反復性脱臼および亜脱臼 上腕	M2442				97	01	足三関節固定(ランプリヌディ)手術	K094																

診断群分類			医療資源を最も投入した傷病名		年齢、出生時体重等		手術				手術・処置等1				手術・処置等2				副傷病		重症度等			
MD C	コード	分類名	ICD コード	ICD コード	年齢、出生 時体重	手術 フラグ	手術 フラグ	点数表名称	区分 番号等	手術 フラグ	手術 フラグ	処置等 名称	区分 番号等	手術 フラグ	手術 フラグ	処置等 名称	区分 番号等	手術 フラグ	手術 フラグ	疾患名	疾患 コード またはICD コード	フラ グ	重症 度 等	
																								手術分岐
			関節の反復性脱臼および亜脱臼 前腕	M2443				97 02 関節脱臼非親血的整復術	K061\$															
			関節の反復性脱臼および亜脱臼 手	M2444				97 97	その他のK コード															
			関節の反復性脱臼および亜脱臼 下腿	M2446																				
			関節の反復性脱臼および亜脱臼 足関節および足	M2447																				
			動揺関節 多部位	M2520																				
			動揺関節 肩甲帯	M2521																				
			動揺関節 上腕	M2522																				
			動揺関節 前腕	M2523																				
			動揺関節 手	M2524																				
			動揺関節 骨盤部および大腿	M2525																				
			動揺関節 下腿	M2526																				
			動揺関節 足関節部および足	M2527																				
			動揺関節 その他	M2528																				
			動揺関節 部位不明	M2529																				
			関節のその他の不安定症 多部位	M2530																				
			関節のその他の不安定症 肩甲帯	M2531																				
			関節のその他の不安定症 上腕	M2532																				
			関節のその他の不安定症 前腕	M2533																				
			関節のその他の不安定症 手	M2534																				
			関節のその他の不安定症 骨盤部および大腿	M2535																				
			関節のその他の不安定症 下腿	M2536																				
			関節のその他の不安定症 足関節部および足	M2537																				
			関節のその他の不安定症 その他	M2538																				
			関節のその他の不安定症 部位不明	M2539																				
			使用、使い過ぎおよび圧迫に関連する その他の軟部組織障害 骨盤部および 大腿	M7085																				
			腸脛靭帯症候群	M763\$																				
07	0250	関節内障、関節 内遊離体	関節内遊離体	M240\$				手術なし	99 99 手術なし			1 2 骨移植術(軟骨移植術を含む。)	K059\$	1 1 人工呼吸	J045\$									
			その他の関節軟骨障害	M241\$				手術あり	97 01 人工関節置換術	K082\$														
			その他の明示された関節内障、他に分 類されないもの 上腕	M2482					97 02 関節内異物(挿入物)除去術 肩、股、膝	K0651														
			その他の明示された関節内障、他に分 類されないもの 前腕	M2483					97 02 関節内異物(挿入物)除去術(関節鏡下) 肩、 股、膝	K065-21														
			その他の明示された関節内障、他に分 類されないもの 手	M2484					97 02 関節滑膜切除術 肩、股、膝	K0661														
			その他の明示された関節内障、他に分 類されないもの 骨盤部および大腿	M2485					97 02 関節滑膜切除術(関節鏡下) 肩、股、膝	K066-21														
			その他の明示された関節内障、他に分 類されないもの 下腿	M2486					97 02 滑液膜摘出術 肩、股、膝	K066-31														
			その他の明示された関節内障、他に分 類されないもの 足関節部および足	M2487					97 02 滑液膜摘出術(関節鏡下) 肩、股、膝	K066-41														
			関節内障、詳細不明 多部位	M2490					97 02 膝蓋骨滑液嚢切除	K066-5														
			関節内障、詳細不明 上腕	M2492					97 02 膝蓋骨滑液嚢切除(関節鏡下)	K066-6														
			関節内障、詳細不明 前腕	M2493					97 02 掌指関節滑膜切除術	K066-7														
			関節内障、詳細不明 手	M2494					97 02 掌指関節滑膜切除術(関節鏡下)	K066-8														
			関節内障、詳細不明 骨盤部および大 腿	M2495					97 02 関節鼠摘出手術	K067\$														
			関節内障、詳細不明 下腿	M2496					97 02 関節鼠摘出手術(関節鏡下)	K067-2\$														
			関節内障、詳細不明 足関節部および 足	M2497					97 02 関節切除術	K072\$														
			関節内障、詳細不明 その他	M2498					97 02 靭帯断裂縫合術	K074\$														
			関節内障、詳細不明 部位不明	M2499					97 02 靭帯断裂縫合術(関節鏡下)	K074-2\$														
									97 02 親血的関節授動術 胸鎖、肘、手、足	K0762														
									97 02 親血的関節固定術	K078\$														
									97 02 靭帯断裂形成手術	K079\$														

診断群分類			医療資源を最も投入した傷病名			年齢、出生時体重等		手術				手術・処置等1				手術・処置等2				副傷病		重症度等								
MD C	コード	分類名	ICD コード	ICD コード	コ ラ ド	年 齢、 出 生 時 体 重	手術 分 岐	対 応 コ ド	フ ラ グ	点 数 表 名 称	区 分 番 号 等	対 応 コ ド	フ ラ グ	処 置 等 名 称	区 分 番 号 等	対 応 コ ド	フ ラ グ	処 置 等 名 称	区 分 番 号 等	対 応 コ ド	フ ラ グ	疾 患 名	疾 患 コ ー ド ま た は ICD コ ー ド	フ ラ グ	重 症 度 等					
										97 02 靱帯断裂形成手術(関節鏡下) 97 02 関節形成手術 97 97 その他のK コード	K079-2\$ K080\$																			
07	0270	膝蓋骨の障害	膝蓋骨の障害	M22\$			手術なし 手術あり		99 99 手術なし 97 01 骨穿孔術 97 01 骨部分切除術 鎖骨、膝蓋骨、手、足、指(手、 足)その他 97 01 骨切り術 前腕、下腿 97 01 関節鼠摘出手術 97 01 関節鼠摘出手術(関節鏡下) 97 01 関節内骨折観血的手術 肩、股、膝 97 01 関節形成手術 肩、股、膝 97 02 筋膜切断術、筋膜切開術 97 02 腱移行術 その他のもの 97 02 靱帯断裂形成手術 97 02 靱帯断裂形成手術(関節鏡下) 97 97 その他のK コード	K042 K0493 K0542 K067\$ K067-2\$ K0731 K0801 K023 K0402 K079\$ K079-2\$ その他のK コード		1 2 骨移植術(軟骨移植術を含む。)	K059\$	1 1 人工呼吸	J045\$														0 1	片側 両側
07	0280	骨端症、骨軟骨 障害・骨壊死、発 育期の膝関節障 害	若年性脊椎骨軟骨症<骨端症> 成人脊椎骨軟骨症<骨端症> 脊椎骨軟骨症<骨端症>、詳細不明 中足骨痛症 骨の特発性無菌<腐>性<壊>死 多部位 骨の特発性無菌<腐>性<壊>死 肩甲骨 骨の特発性無菌<腐>性<壊>死 上腕 骨の特発性無菌<腐>性<壊>死 前腕 骨の特発性無菌<腐>性<壊>死 手 骨の特発性無菌<腐>性<壊>死 下腿 骨の特発性無菌<腐>性<壊>死 足関節部および足 骨の特発性無菌<腐>性<壊>死 その他 骨の特発性無菌<腐>性<壊>死 部位不明 薬物による骨<壊>死 多部位 薬物による骨<壊>死 肩甲骨 薬物による骨<壊>死 上腕 薬物による骨<壊>死 前腕 薬物による骨<壊>死 手 薬物による骨<壊>死 下腿 薬物による骨<壊>死 足関節部お よび足 薬物による骨<壊>死 その他 薬物による骨<壊>死 部位不明 既往の外傷による骨<壊>死 多部 位 既往の外傷による骨<壊>死 肩甲 骨 既往の外傷による骨<壊>死 上腕 骨 既往の外傷による骨<壊>死 前腕 骨 既往の外傷による骨<壊>死 手	M420\$ M421\$ M429\$ M774\$ M8700 M8701 M8702 M8703 M8704 M8706 M8707 M8708 M8709 M8710 M8711 M8712 M8713 M8714 M8716 M8717 M8718 M8719 M8720 M8721 M8722 M8723 M8724		手術なし 手術あり		99 99 手術なし 97 01 骨穿孔術 97 01 骨折観血的手術 97 01 骨部分切除術 97 01 骨全摘術 97 01 中手骨又は中足骨摘除術(2本以上) 97 01 骨切り術 97 01 関節鼠摘出手術 97 01 関節鼠摘出手術(関節鏡下) 97 01 観血的関節固定術 97 01 関節形成手術 肩、股、膝 97 02 腱移植術(人工腱形成術を含む。) 97 02 骨揺擺術 97 03 偽関節手術 鎖骨、膝蓋骨、手(舟状骨を除 く。)、足、指(手、足)その他 97 03 変形治療骨折矯正手術 97 97 その他のK コード	K042 K046\$ K049\$ K051\$ K051-2 K054\$ K067\$ K067-2\$ K078\$ K0801 K039\$ K043\$ K0563 K057\$ その他のK コード		1 2 皮弁作成術、移動術、切断術、遅延皮弁術	K015\$	1 1 人工呼吸	J045\$																
										97 01 骨穿孔術 97 01 骨折観血的手術 97 01 骨部分切除術 97 01 骨全摘術 97 01 中手骨又は中足骨摘除術(2本以上) 97 01 骨切り術 97 01 関節鼠摘出手術 97 01 関節鼠摘出手術(関節鏡下) 97 01 観血的関節固定術 97 01 関節形成手術 肩、股、膝 97 02 腱移植術(人工腱形成術を含む。) 97 02 骨揺擺術 97 03 偽関節手術 鎖骨、膝蓋骨、手(舟状骨を除 く。)、足、指(手、足)その他 97 03 変形治療骨折矯正手術 97 97 その他のK コード	K042 K046\$ K049\$ K051\$ K051-2 K054\$ K067\$ K067-2\$ K078\$ K0801 K039\$ K043\$ K0563 K057\$ その他のK コード		1 2 動脈(皮)弁術、筋(皮)弁術 1 2 遊離皮弁術(顕微鏡下血管柄付きのもの) 1 2 複合組織移植術 1 2 自家遊離複合組織移植術(顕微鏡下血管柄 付きのもの) 1 2 組織拡張器による再建手術(一連につき) 1 2 骨長調整手術 1 2 骨移植術(軟骨移植術を含む。) 1 1 分層植皮術 1 1 全層植皮術	K016 K017 K019 K020 K022 K058\$ K059\$ K013\$ K013- 2\$																

診断群分類			医療資源を最も投入した傷病名		年齢、出生時体重等		手術				手術・処置等1				手術・処置等2				副傷病		重症度等					
MD C	コード	分類名	ICD コード	ICD コード	コ ード	フ ラ グ	年齢、出生 時体重	手術分岐	対 応 コ ード	フ ラ グ	点数表名称	区 分 番 号 等	対 応 コ ード	フ ラ グ	処置等名称	区 分 番 号 等	対 応 コ ード	フ ラ グ	処置等名称	区 分 番 号 等	対 応 コ ード	フ ラ グ	疾患名	疾患 コード またはICD コード	フ ラ グ	重症度 等
			既往の外傷による骨えく壊>死	M8726																						
			既往の外傷による骨えく壊>死	M8727																						
			既往の外傷による骨えく壊>死	M8728																						
			既往の外傷による骨えく壊>死	M8729																						
			不明																							
			その他の続発性骨えく壊>死	M8730																						
			その他の続発性骨えく壊>死	M8731																						
			その他の続発性骨えく壊>死	M8732																						
			その他の続発性骨えく壊>死	M8733																						
			その他の続発性骨えく壊>死	M8734																						
			その他の続発性骨えく壊>死	M8736																						
			その他の続発性骨えく壊>死	M8737																						
			その他の続発性骨えく壊>死	M8738																						
			その他の続発性骨えく壊>死	M8739																						
			明																							
			その他の骨えく壊>死	M8780																						
			その他の骨えく壊>死	M8781																						
			その他の骨えく壊>死	M8782																						
			その他の骨えく壊>死	M8783																						
			その他の骨えく壊>死	M8784																						
			その他の骨えく壊>死	M8786																						
			その他の骨えく壊>死	M8787																						
			その他の骨えく壊>死	M8788																						
			その他の骨えく壊>死	M8789																						
			骨えく壊>死	M8790																						
			骨えく壊>死	M8791																						
			骨えく壊>死	M8792																						
			骨えく壊>死	M8793																						
			骨えく壊>死	M8794																						
			骨えく壊>死	M8796																						
			骨えく壊>死	M8797																						
			骨えく壊>死	M8798																						
			骨えく壊>死	M8799																						
			頭蓋のバジェット<ページェット><Pa	M8808																						
			get>病																							
			その他の骨のバジェット<ページェット	M8880																						
			><Paget>病																							
			その他の骨のバジェット<ページェット	M8881																						
			><Paget>病																							
			その他の骨のバジェット<ページェット	M8882																						
			><Paget>病																							
			その他の骨のバジェット<ページェット	M8883																						
			><Paget>病																							
			その他の骨のバジェット<ページェット	M8884																						
			><Paget>病																							
			その他の骨のバジェット<ページェット	M8885																						
			><Paget>病																							
			その他の骨のバジェット<ページェット	M8886																						
			><Paget>病																							
			その他の骨のバジェット<ページェット	M8887																						
			><Paget>病																							
			その他の骨のバジェット<ページェット	M8888																						
			><Paget>病																							
			その他の骨のバジェット<ページェット	M8889																						
			><Paget>病																							
			急性灰白髄炎<ポリオ>後骨障害	M896\$																						
			潜函病<減圧病>における骨えく壊	M903\$																						
			>死																							

診断群分類			医療資源を最も投入した傷病名		年齢、出生時体重等		手術				手術・処置等1				手術・処置等2				副傷病		重症度等				
MD C	コード	分類名	ICD名称	ICDコード	コード	年齢、出生時体重	手術分岐	対応コード	フラグ	点数表名称	区分番号等	対応コード	フラグ	処置等名称	区分番号等	対応コード	フラグ	処置等名称	区分番号等	対応コード	フラグ	疾患名	疾患コードまたはICDコード	フラグ	重症度等
			異常ヘモグロビン<血色素>症による骨<壊>死	M904\$																					
			他に分類されるその他の疾患における骨<壊>死	M905\$																					
			骨盤の若年性骨軟骨症<骨端症>	M910\$																					
			扁平股	M912\$																					
			股関節および骨盤のその他の若年性骨軟骨症<骨端症>	M918\$																					
			股関節および骨盤の若年性骨軟骨症<骨端症> 詳細不明	M919\$																					
			上腕骨の若年性骨軟骨症<骨端症>	M920																					
			橈骨および尺骨の若年性骨軟骨症<骨端症>	M921																					
			手の若年性骨軟骨症<骨端症>	M922																					
			上肢のその他の若年性骨軟骨症<骨端症>	M923																					
			膝蓋骨の若年性骨軟骨症<骨端症>	M924																					
			脛骨および腓骨の若年性骨軟骨症<骨端症>	M925																					
			足根骨の若年性骨軟骨症<骨端症>	M926																					
			中足骨の若年性骨軟骨症<骨端症>	M927																					
			その他の明示された若年性骨軟骨症<骨端症>	M928																					
			若年性骨軟骨症<骨端症> 詳細不明	M929																					
			成人のキーンベック<Kienbock>病	M931																					
			骨軟骨障害 詳細不明	M939																					
			軟骨軟化症	M942\$																					
			軟骨溶解(症)	M943\$																					
07	0290	上肢関節拘縮・強直	関節拘縮 肩甲帯	M2451			手術なし	99	99	手術なし		1	2	皮弁作成術、移動術、切断術、遅延皮弁術	K015\$	1	1	人工呼吸	J045\$						
			関節拘縮 上腕	M2452			手術あり	97	01	親血的関節授動術 肩、股、膝	K0761	1	2	動脈(皮)弁術、筋(皮)弁術	K016										
			関節拘縮 前腕	M2453				97	02	人工関節置換術 胸鎖、肘、手、足	K0822	1	2	遊離皮弁術(顕微鏡下血管柄付きのもの)	K017										
			関節拘縮 手	M2454				97	03	瘻管拘縮形成手術 その他	K0102	1	2	複合組織移植術	K019										
			関節強直 肩甲帯	M2461				97	03	腱切断術・腱切除術(関節鏡下によるものを含む。)	K034	1	2	自家遊離複合組織移植術(顕微鏡下血管柄付きのもの)	K020										
			関節強直 上腕	M2462				97	03	腱剥離術(関節鏡下によるものを含む。)	K035	1	2	組織拡張器による再建手術(一連につき)	K022										
			関節強直 前腕	M2463				97	03	変形治療骨折矯正手術 鎖骨、膝蓋骨、手、足、指(手、足)その他	K0573	1	2	腱移植術(人工腱形成術を含む。)	K039\$										
			関節強直 手	M2464				97	03	親血的関節授動術 胸鎖、肘、手、足	K0762	1	2	骨長調整手術	K058\$										
			その他の明示された関節内障、他に分類されないもの 肩甲帯	M2481				97	03	関節形成手術 胸鎖、肘、手、足	K0802	1	2	骨移植術(軟骨移植術を含む。)	K059\$										
			関節内障 詳細不明 肩甲帯	M2491				97	03	指瘻管拘縮形成手術	K099	1	1	瘻管拘縮形成手術	K010\$										
			関節硬直、他に分類されないもの 肩甲帯	M2561				97	04	非親血的関節授動術 胸鎖、肘、手、足	K0752	1	1	分層植皮術	K013\$										
			関節硬直、他に分類されないもの 上腕	M2562				97	97		その他のKコード	1	1	全層植皮術	K013-2\$										
			関節硬直、他に分類されないもの 手	M2564																					
			関節障害 詳細不明 肩甲帯	M2591																					
			筋拘縮 肩甲帯	M6241																					
			筋拘縮 手	M6244																					
			癒着性肩関節包炎	M750																					
07	0310	下肢関節拘縮・強直	関節拘縮 骨盤部および大腿	M2455			手術なし	99	99	手術なし		1	2	皮弁作成術、移動術、切断術、遅延皮弁術	K015\$	1	1	人工呼吸	J045\$						
			関節拘縮 下腿	M2456			手術あり	97	01	人工関節置換術 肩、股、膝	K0821	1	2	動脈(皮)弁術、筋(皮)弁術	K016										
			関節拘縮 足関節部および足	M2457				97	02	股関節筋群離断術	K026	1	2	遊離皮弁術(顕微鏡下血管柄付きのもの)	K017										
			関節強直 骨盤部および大腿	M2465				97	02	骨切り術 肩甲骨、上腕、大腿	K0541	1	2	複合組織移植術	K019										
			関節強直 下腿	M2466				97	02	親血的関節授動術 肩、股、膝	K0761	1	2	自家遊離複合組織移植術(顕微鏡下血管柄付きのもの)	K020										
			関節強直 足関節部および足	M2467				97	02	親血的関節固定術 肩、股、膝	K0781	1	2	組織拡張器による再建手術(一連につき)	K022										
			股臼底突出(症)	M247\$				97	97		その他のKコード	1	2	腱移植術(人工腱形成術を含む。)	K039\$										
			関節硬直、他に分類されないもの 骨盤部および大腿	M2565																					

診断群分類			医療資源を最も投入した傷病名		年齢、出生時体重等		手術				手術・処置等1				手術・処置等2				副傷病		重症度等				
MD C	コード	分類名	ICD名称	ICDコード	フラグ	年齢、出生時体重	手術分岐	対応コード	フラグ	点数表名称	区分番号等	対応コード	フラグ	処置等名称	区分番号等	対応コード	フラグ	処置等名称	区分番号等	対応コード	フラグ	疾患名	疾患コードまたはICDコード	フラグ	重症度等
			関節硬直、他に分類されないもの 下腿	M2566								1	2	骨移植術(軟骨移植術を含む。)	K059\$										
			関節硬直、他に分類されないもの 足関節部および足	M2567								1	1	瘢痕拘縮形成手術	K010\$										
			筋拘縮 骨盤部および大腿	M6245								1	1	分層植皮術	K013\$										
			筋拘縮 下腿	M6246								1	1	全層植皮術	K013-2\$										
07	0330	脊椎感染(感染を含む。)	多発性関節炎、詳細不明 その他	M1308			手術なし	99	99	手術なし		1	2	皮弁作成術、移動術、切断術、遊離皮弁術	K015\$	1	1	人工呼吸	J045\$						
			単(発性)関節炎、他に分類されないもの その他	M1318			その他の手術あり	97	97		その他のKコード	1	2	動脈(皮)弁術、筋(皮)弁術	K016										
			その他の明示された関節炎 その他	M1388			脊椎固定術等	01	01	脊椎固定術	K142\$	1	2	遊離皮弁術(顕微鏡下血管柄付きのもの)	K017										
			関節炎、詳細不明 その他	M1398				01	02	脊椎、骨盤骨揺擺術	K116	1	2	複合組織移植術	K019										
			脊椎の腱(靱帯)付着部症	M460\$				01	03	脊椎、骨盤内異物(挿入物)除去術	K128	1	2	自家遊離複合組織移植術(顕微鏡下血管柄付きのもの)	K020										
			仙腸骨炎、他に分類されないもの	M461\$								1	2	組織拡張器による再建手術(一連につき)	K022										
			椎骨の骨髄炎	M462\$								1	2	骨長調整手術	K058\$										
			椎間板の感染症(化膿性)	M463\$								1	2	骨移植術(軟骨移植術を含む。)	K059\$										
			椎間板炎、詳細不明	M464\$								1	1	分層植皮術	K013\$										
			その他の感染性脊椎障害	M465\$								1	1	全層植皮術	K013-2\$										
			その他の明示された炎症性脊椎障害	M468\$																					
			炎症性脊椎障害、詳細不明	M469\$																					
			脊椎結核	M490\$																					
			ブルセラ症性脊椎炎	M491\$																					
			膈内細菌性脊椎炎	M492\$																					
			他に分類されるその他の感染症および寄生虫症における脊椎障害	M493\$																					
07	034x	脊柱管狭窄(脊椎症を含む。)	070341 頸部				手術なし	99	99	手術なし		1	2	骨移植術(軟骨移植術を含む。)	K059\$	1	1	人工呼吸	J045\$	1	1	脳性麻痺	070140		
			脊髓空洞症および延髄空洞症	G950			その他の手術あり	97	02	椎弓切除術	K131											1	1	手術・処置等の合併症	180040
			その他の脊椎(骨)癒合 後頭環軸部	M4321				97	02	椎弓形成手術	K132														
			その他の脊椎(骨)癒合 頸部	M4322				97	02	椎間板摘出術	K134\$														
			前脊髓動脈および椎骨動脈圧迫症候群 後頭環軸部	M4701				97	02	脊椎固定術	K142\$														
			前脊髓動脈および椎骨動脈圧迫症候群 頸部	M4702				97	02	体外式脊椎固定術	K144														
			ミエロパチ<シ>-<脊髄障害>を伴うその他の脊椎症 後頭環軸部	M4711				97	03	脊髄刺激装置植込術	K190														
			ミエロパチ<シ>-<脊髄障害>を伴うその他の脊椎症 頸部	M4712				97	04	脊椎、骨盤内異物(挿入物)除去術	K128														
			神経根障害を伴うその他の脊椎症 後頭環軸部	M4721				97	97																
			神経根障害を伴うその他の脊椎症 頸部	M4722				01	01	内視鏡下椎弓切除術	K131-2														
			その他の脊椎症 後頭環軸部	M4781																					
			その他の脊椎症 頸部	M4782																					
			脊椎症、詳細不明 後頭環軸部	M4791																					
			脊椎症、詳細不明 頸部	M4792																					
			脊柱管狭窄(症) 後頭環軸部	M4801																					
			脊柱管狭窄(症) 頸部	M4802																					
			強直性脊椎骨増殖(肥厚)症[フォレストエ<Forestier>病] 後頭環軸部	M4811																					
			強直性脊椎骨増殖(肥厚)症[フォレストエ<Forestier>病] 頸部	M4812																					
			棘突起接触(症) 後頭環軸部	M4821																					
			棘突起接触(症) 頸部	M4822																					
			外傷性脊椎障害 後頭環軸部	M4831																					
			外傷性脊椎障害 頸部	M4832																					
			椎骨の疲労骨折 後頭環軸部	M4841																					
			椎骨の疲労骨折 頸部	M4842																					
			圧潰脊椎、他に分類されないもの 後頭環軸部	M4851																					

診断群分類			医療資源を最も投入した傷病名		年齢、出生時体重等		手術				手術・処置等1				手術・処置等2				副傷病		重症度等					
MD C	コード	分類名	ICD名称	ICDコード	コード	フラグ	年齢、出生時体重	手術分岐	対応コード	フラグ	点数表名称	区分番号等	対応コード	フラグ	処置等名称	区分番号等	対応コード	フラグ	処置等名称	区分番号等	対応コード	フラグ	疾患名	疾患コードまたはICDコード	フラグ	重症度等
			圧潰脊椎、他に分類されないもの 頸部	M4852																						
			その他の明示された脊椎障害 後頭環軸部	M4881																						
			その他の明示された脊椎障害 頸部	M4882																						
			脊椎障害、詳細不明 後頭環軸部	M4891																						
			脊椎障害、詳細不明 頸部	M4892																						
			神経障害性脊椎障害 後頭環軸部	M4941																						
			神経障害性脊椎障害 頸部	M4942																						
			他に分類されるその他の疾患における脊椎障害 後頭環軸部	M4981																						
			他に分類されるその他の疾患における脊椎障害 頸部	M4982																						
			頸頭蓋症候群 後頭環軸部	M5301																						
			頸頭蓋症候群 頸部	M5302																						
			頸腕症候群 後頭環軸部	M5311																						
			頸腕症候群 頸部	M5312																						
			仙骨尾骨障害、他に分類されないもの 後頭環軸部	M5331																						
			仙骨尾骨障害、他に分類されないもの 頸部	M5332																						
			その他の明示された脊柱障害 後頭環軸部	M5381																						
			その他の明示された脊柱障害 頸部	M5382																						
			脊柱障害、詳細不明 後頭環軸部	M5391																						
			脊柱障害、詳細不明 頸部	M5392																						
			神経管の椎間板性狭窄(症) 頸部	M9951																						
			神経管の椎間板性狭窄(症) 胸部	M9952																						
			椎間孔の骨性または亜脱臼性狭窄(症) 頸部	M9961																						
			椎間孔の骨性または亜脱臼性狭窄(症) 胸部	M9962																						
			椎間孔の結合組織および椎間板性狭窄(症) 頸部	M9971																						
			椎間孔の結合組織および椎間板性狭窄(症) 胸部	M9972																						
			070342 胸部																							
			その他の脊椎(骨)癒合 頸胸部	M4323																						
			その他の脊椎(骨)癒合 胸部	M4324																						
			その他の脊椎(骨)癒合 胸腰部	M4325																						
			前脊髄動脈および椎骨動脈圧迫症候群 頸胸部	M4703																						
			前脊髄動脈および椎骨動脈圧迫症候群 胸部	M4704																						
			前脊髄動脈および椎骨動脈圧迫症候群 胸腰部	M4705																						
			ミエロパチ<シ>-<脊髄障害>を伴うその他の脊椎症 頸胸部	M4713																						
			ミエロパチ<シ>-<脊髄障害>を伴うその他の脊椎症 胸部	M4714																						
			ミエロパチ<シ>-<脊髄障害>を伴うその他の脊椎症 胸腰部	M4715																						
			神経根障害を伴うその他の脊椎症 頸胸部	M4723																						
			神経根障害を伴うその他の脊椎症 胸部	M4724																						
			神経根障害を伴うその他の脊椎症 胸腰部	M4725																						
			その他の脊椎症 頸胸部	M4783																						
			その他の脊椎症 胸部	M4784																						
			その他の脊椎症 胸腰部	M4785																						
			脊椎症、詳細不明 頸胸部	M4793																						
			脊椎症、詳細不明 胸部	M4794																						
			脊椎症、詳細不明 胸腰部	M4795																						
			脊柱管狭窄(症) 頸胸部	M4803																						

診断群分類			医療資源を最も投入した傷病名		年齢、出生時体重等		手術				手術・処置等1				手術・処置等2				副傷病		重症度等					
MD C	コード	分類名	ICD コード	ICD コード	フラ グ	年齢、出生 時体重	手術分岐	対 応 コ ド	フラ グ	点数表名称	区 分 番 号 等	対 応 コ ド	フラ グ	処置等名称	区 分 番 号 等	対 応 コ ド	フラ グ	処置等名称	区 分 番 号 等	対 応 コ ド	フラ グ	疾患名	疾患 コード またはICD コード	フラ グ	重症度 等	
			脊柱管狭窄(症) 胸部	M4804																						
			脊柱管狭窄(症) 胸腰部	M4805																						
			強直性脊椎骨増殖(肥厚)症[フォレス チエ<Forestier>病] 頸胸部	M4813																						
			強直性脊椎骨増殖(肥厚)症[フォレス チエ<Forestier>病] 胸部	M4814																						
			強直性脊椎骨増殖(肥厚)症[フォレス チエ<Forestier>病] 胸腰部	M4815																						
			棘突起接触(症) 頸胸部	M4823																						
			棘突起接触(症) 胸部	M4824																						
			棘突起接触(症) 胸腰部	M4825																						
			外傷性脊椎障害 頸胸部	M4833																						
			外傷性脊椎障害 胸部	M4834																						
			外傷性脊椎障害 胸腰部	M4835																						
			椎骨の疲労骨折 頸胸部	M4843																						
			椎骨の疲労骨折 胸部	M4844																						
			椎骨の疲労骨折 胸腰部	M4845																						
			圧潰脊椎,他に分類されないもの 頸 胸部	M4853																						
			圧潰脊椎,他に分類されないもの 胸 部	M4854																						
			圧潰脊椎,他に分類されないもの 胸 腰部	M4855																						
			その他の明示された脊椎障害 頸胸部	M4883																						
			その他の明示された脊椎障害 胸部	M4884																						
			その他の明示された脊椎障害 胸腰部	M4885																						
			脊椎障害,詳細不明 頸胸部	M4893																						
			脊椎障害,詳細不明 胸部	M4894																						
			脊椎障害,詳細不明 胸腰部	M4895																						
			神経障害性脊椎障害 頸胸部	M4943																						
			神経障害性脊椎障害 胸部	M4944																						
			神経障害性脊椎障害 胸腰部	M4945																						
			他に分類されるその他の疾患における 脊椎障害 頸胸部	M4983																						
			他に分類されるその他の疾患における 脊椎障害 胸部	M4984																						
			他に分類されるその他の疾患における 脊椎障害 胸腰部	M4985																						
			頸頭蓋症候群 頸胸部	M5303																						
			頸頭蓋症候群 胸部	M5304																						
			頸頭蓋症候群 胸腰部	M5305																						
			頸腕症候群 頸胸部	M5313																						
			頸腕症候群 胸部	M5314																						
			頸腕症候群 胸腰部	M5315																						
			仙骨尾骨障害,他に分類されないもの 頸胸部	M5333																						
			仙骨尾骨障害,他に分類されないもの 胸部	M5334																						
			仙骨尾骨障害,他に分類されないもの 胸腰部	M5335																						
			その他の明示された脊柱障害 頸胸部	M5383																						
			その他の明示された脊柱障害 胸部	M5384																						
			その他の明示された脊柱障害 胸腰部	M5385																						
			脊柱障害,詳細不明 頸胸部	M5393																						
			脊柱障害,詳細不明 胸部	M5394																						
			脊柱障害,詳細不明 胸腰部	M5395																						
			神経管の椎間板性狭窄(症) 腰部	M9953																						
			神経管の椎間板性狭窄(症) 仙骨部	M9954																						
			神経管の椎間板性狭窄(症) 骨盤部	M9955																						
			椎間孔の骨性または亜脱臼性狭窄 (症) 腰部	M9963																						

診断群分類			医療資源を最も投入した傷病名		年齢、出生時体重等		手術				手術・処置等1				手術・処置等2				副傷病		重症度等				
MD C	コード	分類名	ICD名称	ICD コード	コ ラ グ	年 齢、出 生 時 体 重	手術 分 岐	対 応 コ ド	フ ラ グ	点 数 表 名 称	区 分 番 号 等	対 応 コ ド	フ ラ グ	処 置 等 名 称	区 分 番 号 等	対 応 コ ド	フ ラ グ	処 置 等 名 称	区 分 番 号 等	対 応 コ ド	フ ラ グ	疾 患 名	疾 患 コ ー ド ま た は I C D コ ー ド	フ ラ グ	重 症 度 等
			椎間孔の骨性または垂脱臼性狭窄(症) 仙骨部	M9964																					
			椎間孔の骨性または垂脱臼性狭窄(症) 骨盤部	M9965																					
			椎間孔の結合組織および椎間板性狭窄(症) 腰部	M9973																					
			椎間孔の結合組織および椎間板性狭窄(症) 仙骨部	M9974																					
			椎間孔の結合組織および椎間板性狭窄(症) 骨盤部	M9975																					
			070343 腰部骨盤																						
			その他の脊椎(骨)癒合 腰部	M4326																					
			その他の脊椎(骨)癒合 腰仙部	M4327																					
			その他の脊椎(骨)癒合 仙骨部および仙尾骨部	M4328																					
			前脊髄動脈および椎骨動脈圧迫症候群 腰部	M4706																					
			前脊髄動脈および椎骨動脈圧迫症候群 腰仙部	M4707																					
			前脊髄動脈および椎骨動脈圧迫症候群 仙骨部および仙尾骨部	M4708																					
			ミエロパチ<シ>-<脊髄障害>を伴うその他の脊椎症 腰部	M4716																					
			ミエロパチ<シ>-<脊髄障害>を伴うその他の脊椎症 腰仙部	M4717																					
			ミエロパチ<シ>-<脊髄障害>を伴うその他の脊椎症 仙骨部および仙尾骨部	M4718																					
			神経根障害を伴うその他の脊椎症 腰部	M4726																					
			神経根障害を伴うその他の脊椎症 腰仙部	M4727																					
			神経根障害を伴うその他の脊椎症 仙骨部および仙尾骨部	M4728																					
			その他の脊椎症 腰部	M4786																					
			その他の脊椎症 腰仙部	M4787																					
			その他の脊椎症 仙骨部および仙尾骨部	M4788																					
			脊椎症、詳細不明 腰部	M4796																					
			脊椎症、詳細不明 腰仙部	M4797																					
			脊椎症、詳細不明 仙骨部および仙尾骨部	M4798																					
			脊柱管狭窄(症) 腰部	M4806																					
			脊柱管狭窄(症) 腰仙部	M4807																					
			脊柱管狭窄(症) 仙骨部および仙尾骨部	M4808																					
			強直性脊椎骨増殖(肥厚)症[フォレストエ<Forestier>病] 腰部	M4816																					
			強直性脊椎骨増殖(肥厚)症[フォレストエ<Forestier>病] 腰仙部	M4817																					
			強直性脊椎骨増殖(肥厚)症[フォレストエ<Forestier>病] 仙骨部および仙尾骨部	M4818																					
			棘突起接触(症) 腰部	M4826																					
			棘突起接触(症) 腰仙部	M4827																					
			棘突起接触(症) 仙骨部および仙尾骨部	M4828																					
			外傷性脊椎障害 腰部	M4836																					
			外傷性脊椎障害 腰仙部	M4837																					
			外傷性脊椎障害 仙骨部および仙尾骨部	M4838																					
			椎骨の疲労骨折 腰部	M4846																					
			椎骨の疲労骨折 腰仙部	M4847																					
			椎骨の疲労骨折 仙骨部および仙尾骨部	M4848																					
			圧潰脊椎、他に分類されないもの 腰部	M4856																					

診断群分類			医療資源を最も投入した傷病名		年齢、出生時体重等		手術				手術・処置等1				手術・処置等2				副傷病		重症度等					
MDC	コード	分類名	ICD名称	ICDコード	コード	年齢、出生時体重	手術分岐	対応コード	フラグ	点数表名称	区分番号等	対応コード	フラグ	処置等名称	区分番号等	対応コード	フラグ	処置等名称	区分番号等	対応コード	フラグ	疾患名	疾患コードまたはICDコード	フラグ	重症度等	
			圧潰脊椎、他に分類されないもの 腰仙部	M4857																						
			圧潰脊椎、他に分類されないもの 仙骨部および仙尾骨部	M4858																						
			その他の明示された脊椎障害 腰部	M4886																						
			その他の明示された脊椎障害 腰仙部	M4887																						
			その他の明示された脊椎障害 および仙尾骨部	M4888																						
			脊椎障害、詳細不明 腰部	M4896																						
			脊椎障害、詳細不明 腰仙部	M4897																						
			脊椎障害、詳細不明 仙骨部および仙尾骨部	M4898																						
			神経障害性脊椎障害 腰部	M4946																						
			神経障害性脊椎障害 腰仙部	M4947																						
			神経障害性脊椎障害 仙骨部および仙尾骨部	M4948																						
			他に分類されるその他の疾患における 脊椎障害 腰部	M4986																						
			他に分類されるその他の疾患における 脊椎障害 腰仙部	M4987																						
			他に分類されるその他の疾患における 脊椎障害 仙骨部および仙尾骨部	M4988																						
			頰頭蓋症候群 腰部	M5306																						
			頰頭蓋症候群 腰仙部	M5307																						
			頰頭蓋症候群 仙骨部および仙尾骨部	M5308																						
			頰腕症候群 腰部	M5316																						
			頰腕症候群 腰仙部	M5317																						
			頰腕症候群 仙骨部および仙尾骨部	M5318																						
			仙骨尾骨障害、他に分類されないもの 腰部	M5336																						
			仙骨尾骨障害、他に分類されないもの 腰仙部	M5337																						
			仙骨尾骨障害、他に分類されないもの 仙骨部および仙尾骨部	M5338																						
			その他の明示された脊柱障害 腰部	M5386																						
			その他の明示された脊柱障害 腰仙部	M5387																						
			その他の明示された脊柱障害 および仙尾骨部	M5388																						
			脊柱障害、詳細不明 腰部	M5396																						
			脊柱障害、詳細不明 腰仙部	M5397																						
			脊柱障害、詳細不明 仙骨部および仙尾骨部	M5398																						
			070344 その他																							
			椎間板障害における神経根および神経 とうく叢>の圧迫	G551																						
			脊椎症における神経根および神経 とうく叢>の圧迫	G552																						
			その他の脊柱障害における神経根および神経 とうく叢>の圧迫	G553																						
			他に分類されるその他の疾患における 神経根および神経 とうく叢>の圧迫	G558																						
			血管性ミエロパチ<シ>-	G951																						
			脊髄圧迫、詳細不明	G952																						
			脊髄疾患、詳細不明	G959																						
			その他の脊椎(骨)癒合 脊柱<脊椎>の多部位	M4320																						
			その他の脊椎(骨)癒合 部位不明	M4329																						
			前脊髄動脈および椎骨動脈圧迫症候群 脊柱<脊椎>の多部位	M4700																						
			前脊髄動脈および椎骨動脈圧迫症候群 部位不明	M4709																						
			ミエロパチ<シ>-<脊髄障害>を伴うその他の脊椎症 脊柱<脊椎>の多部位	M4710																						

診断群分類			医療資源を最も投入した傷病名		年齢、出生時体重等		手術				手術・処置等1				手術・処置等2				副傷病		重症度等				
MD C	コード	分類名	ICD コード	ICD コード	フラ グ	年齢、出生 時体重	手術分岐	対 応 コ ド	フラ グ	点数表名称	区 分 番 号 等	対 応 コ ド	フラ グ	処置等名称	区 分 番 号 等	対 応 コ ド	フラ グ	処置等名称	区 分 番 号 等	対 応 コ ド	フラ グ	疾患名	疾患 コード またはICD コード	フラ グ	重症度 等
			ミエロパチ<シ>ー<脊髄障害>を伴 うその他の脊椎症 部位不明	M4719																					
			神経根障害を伴うその他の脊椎症 脊 柱<脊椎>の多部位	M4720																					
			神経根障害を伴うその他の脊椎症 部 位不明	M4729																					
			その他の脊椎症 脊柱<脊椎>の多 部位	M4780																					
			その他の脊椎症 部位不明	M4789																					
			脊椎症、詳細不明 脊柱<脊椎>の多 部位	M4790																					
			脊椎症、詳細不明 部位不明	M4799																					
			脊柱管狭窄(症) 脊柱<脊椎>の多 部位	M4800																					
			脊柱管狭窄(症) 部位不明	M4809																					
			強直性脊椎骨増殖(肥厚)症[フォレス チエ<Forestier>病] 脊柱<脊椎> の多部位	M4810																					
			強直性脊椎骨増殖(肥厚)症[フォレス チエ<Forestier>病] 部位不明	M4819																					
			棘突起接触(症) 脊柱<脊椎>の多 部位	M4820																					
			棘突起接触(症) 部位不明	M4829																					
			外傷性脊椎障害 脊柱<脊椎>の多 部位	M4830																					
			外傷性脊椎障害 部位不明	M4839																					
			椎骨の疲労骨折 脊柱<脊椎>の多 部位	M4840																					
			椎骨の疲労骨折 部位不明	M4849																					
			圧潰脊椎、他に分類されないもの 脊 柱<脊椎>の多部位	M4850																					
			圧潰脊椎、他に分類されないもの 部 位不明	M4859																					
			その他の明示された脊椎障害 脊柱< 脊椎>の多部位	M4880																					
			その他の明示された脊椎障害 部位不 明	M4889																					
			脊椎障害、詳細不明 脊柱<脊椎>の 多部位	M4890																					
			脊椎障害、詳細不明 部位不明	M4899																					
			神経障害性脊椎障害 脊柱<脊椎> の多部位	M4940																					
			神経障害性脊椎障害 部位不明	M4949																					
			他に分類されるその他の疾患における 脊椎障害 脊柱<脊椎>の多部位	M4980																					
			他に分類されるその他の疾患における 脊椎障害 部位不明	M4989																					
			頸頭蓋症候群 脊柱<脊椎>の多部 位	M5300																					
			頸頭蓋症候群 部位不明	M5309																					
			頸腕症候群 脊柱<脊椎>の多部位	M5310																					
			頸腕症候群 部位不明	M5319																					
			仙骨尾骨障害、他に分類されないもの 脊柱<脊椎>の多部位	M5330																					
			仙骨尾骨障害、他に分類されないもの 部位不明	M5339																					
			その他の明示された脊椎障害 脊柱< 脊椎>の多部位	M5380																					
			その他の明示された脊椎障害 部位不 明	M5389																					
			脊椎障害、詳細不明 脊柱<脊椎>の 多部位	M5390																					
			脊椎障害、詳細不明 部位不明	M5399																					
			神経管の椎間板性狭窄(症) 頭部	M9950																					
			神経管の椎間板性狭窄(症) 下肢	M9956																					
			神経管の椎間板性狭窄(症) 上肢	M9957																					
			神経管の椎間板性狭窄(症) 胸郭	M9958																					

診断群分類			医療資源を最も投入した傷病名		年齢、出生時体重等		手術				手術・処置等1				手術・処置等2				副傷病		重症度等					
MD C	コード	分類名	ICD名称	ICDコード	コード	年齢、出生時体重	手術分岐	対応コード	フラグ	点数表名称	区分番号等	対応コード	フラグ	処置等名称	区分番号等	対応コード	フラグ	処置等名称	区分番号等	対応コード	フラグ	疾患名	疾患コードまたはICDコード	フラグ	重症度等	
			神経管の椎間板性狭窄(症) 腹部およびその他 椎間孔の骨性または亜脱臼性狭窄(症) 頭部 椎間孔の骨性または亜脱臼性狭窄(症) 下肢 椎間孔の骨性または亜脱臼性狭窄(症) 上肢 椎間孔の骨性または亜脱臼性狭窄(症) 胸郭 椎間孔の骨性または亜脱臼性狭窄(症) 腹部およびその他 椎間孔の結合組織および椎間板性狭窄(症) 頭部 椎間孔の結合組織および椎間板性狭窄(症) 下肢 椎間孔の結合組織および椎間板性狭窄(症) 上肢 椎間孔の結合組織および椎間板性狭窄(症) 胸郭 椎間孔の結合組織および椎間板性狭窄(症) 腹部およびその他	M9959 M9960 M9966 M9967 M9968 M9969 M9970 M9976 M9977 M9978 M9979																						
07	0350	椎間板変性、ヘルニア	頭部椎間板障害 その他の椎間板障害	M50\$ M51\$			手術なし その他の手術あり	99 99	手術なし	椎弓切除術	K131	1 2	骨移植術(軟骨移植術を含む。)	K059\$	1 1	人工呼吸	J045\$	1 1	脊柱管狭窄(脊 椎を含む。)	07034x	1 1	2型糖尿病(糖 尿病性ケトアシ ドーンスを除く。)	100070	1 1	下部尿路疾患	11013x
07	0360	不安定椎	脊椎分離症 脊椎すべり症 ミエロパチ<シ>—<脊髄障害>を伴う反復性環軸関節亜脱臼 その他の反復性環軸関節亜脱臼 その他の反復性椎骨亜脱臼 脊椎不安定(症)	M430\$ M431\$ M433\$ M434\$ M435\$ M532\$			手術なし その他の手術あり 椎弓切除術等	99 99 97 97 01 01	手術なし	椎弓形成手術 椎間板摘出術 脊椎固定術 体外式脊椎固定術 脊髓硬膜内神経切断術 脊髓刺激装置植込術 脊椎、骨盤内異物(挿入物)除去術 その他のK コード	K132 K134\$ K142\$ K144 K186 K190 K128 K134-2\$	1 2	骨移植術(軟骨移植術を含む。)	K059\$	1 1	人工呼吸	J045\$	1 1	手術・処置等の 合併症	180040						
07	0370	脊椎骨粗鬆症	閉経後骨粗しょう<鬆>症<オステオポロシス>、病的骨折を伴うもの 卵巣摘出(術)後骨粗しょう<鬆>症<オステオポロシス>、病的骨折を伴うもの 廃用性骨粗しょう<鬆>症<オステオポロシス>、病的骨折を伴うもの 術後吸収不良性骨粗しょう<鬆>症<オステオポロシス>、病的骨折を伴うもの 薬物誘発性骨粗しょう<鬆>症<オステオポロシス>、病的骨折を伴うもの 特異性骨粗しょう<鬆>症<オステオポロシス>、病的骨折を伴うもの その他の骨粗しょう<鬆>症<オステオポロシス>、病的骨折を伴うもの 詳細不明の骨粗しょう<鬆>症<オステオポロシス>、病的骨折を伴うもの 閉経後骨粗しょう<鬆>症<オステオポロシス> 卵巣摘出(術)後骨粗しょう<鬆>症<オステオポロシス>	M800\$ M801\$ M802\$ M803\$ M804\$ M805\$ M808\$ M809\$ M810\$ M811\$			手術なし 手術あり	99 99 97 97	手術なし	手術あり							1 1	人工呼吸	J045\$							

診断群分類			医療資源を最も投入した傷病名		年齢、出生時体重等		手術				手術・処置等1				手術・処置等2				副傷病		重症度等							
MD C	コード	分類名	ICD名称	ICD コード	コ ラ ド	年齢、出生 時体重	手術分岐	対 応 コ ド	フ ラ グ	点数表名称	区 分 番 号 等	対 応 コ ド	フ ラ グ	処置等名称	区 分 番 号 等	対 応 コ ド	フ ラ グ	処置等名称	区 分 番 号 等	対 応 コ ド	フ ラ グ	疾患名	疾患 コード またはICD コード	フ ラ グ	重症度 等			
			腐毒性骨粗しょう病<症<オステオ ポロシス> 術後吸収不良性骨粗しょう病<症< オステオポロシス> 薬物誘発性骨粗しょう病<症<オス テオポロシス> 特発性骨粗しょう病<症<オステオ ポロシス> 限局性骨粗しょう病<症<オステオ ポロシス> その他の骨粗しょう病<症<オステ オポロシス> 骨粗しょう病<症<オステオポロシ ス>、詳細不明 多発性骨髄腫症における骨粗しょう 病<症<オステオポロシス> 内分泌障害における骨粗しょう病< 症<オステオポロシス> 他に分類されるその他の疾患におけ る骨粗しょう病<症<オステオポロシ ス> 骨格フッ素(沈着)症	M812\$ M813\$ M814\$ M815\$ M816\$ M818\$ M819\$ M820\$ M821\$ M828\$ M851\$																								
07	0380	ガングリオン	滑膜肥大きく肥厚>、他に分類されない もの 一過性滑膜炎 ガングリオン	M672 M673 M674			手術なし	99	99	手術なし																		
			手掌腱膜線維腫症[デュビユイトラン< Dupuytren>拘縮] ナックルバッド 足底腱膜線維腫症 偽肉腫性線維腫症 その他の線維芽細胞性障害 線維芽細胞性障害、詳細不明	M720\$ M721\$ M722\$ M724\$ M728\$ M729\$			手術なし	99	99	手術なし																		
07	0390	線維芽細胞性障害	ガスえ<壊>瘡 毒素ショック症候群 え<壊>死性筋膜炎	A480 A483 M726\$	00	0	6歳以上	手術あり	06	1	6歳未満																	
			骨の特発性無菌<腐>性え<壊>死 骨盤部および大腿 薬物による骨え<壊>死 骨盤部およ び大腿 既往の外傷による骨え<壊>死 骨盤 部および大腿 その他の壊発性骨え<壊>死 骨盤部 および大腿 その他の骨え<壊>死 骨盤部および 大腿	M8705 M8715 M8725 M8735 M8785			手術なし	99	99	手術なし																		
07	0395	壊死性筋膜炎	人工関節再置換術等 人工関節再置換術 人工骨頭挿入術 肩、股 人工関節置換術 肩、股、膝	M8705 M8715 M8725 M8735 M8785			手術あり	01	01	人工関節再置換術																		
07	0400	股関節骨頭壊死	人工関節再置換術等 人工関節再置換術 人工骨頭挿入術 肩、股 人工関節置換術 肩、股、膝	M8705 M8715 M8725 M8735 M8785			手術あり	01	01	人工関節再置換術																		

診断群分類			医療資源を最も投入した傷病名		年齢、出生時体重等		手術				手術・処置等1				手術・処置等2				副傷病		重症度等				
MD C	コード	分類名	ICD コード	ICD コード	フラ グ	年齢、出生 時体重	手術分岐	対 応 コ ド	フラ グ	点数表名称	区 分 番 号 等	対 応 コ ド	フラ グ	処置等名称	区 分 番 号 等	対 応 コ ド	フラ グ	処置等名称	区 分 番 号 等	対 応 コ ド	フラ グ	疾患名	疾患 コード またはICD コード	フラ グ	重症度 等
				M8795						01 03 骨揺爬術 肩甲骨、上腕、大腿 K0431		1 2	組織拡張器による再建手術(一連につき)	K022											
										01 03 骨関節結核瘻孔摘出術 肩甲骨、上腕、大腿 K043-21		1 2	骨長調整手術	K058\$											
										01 03 骨髄炎・骨結核手術 肩甲骨、上腕、大腿 K043-31		1 2	骨移植術(軟骨移植術を含む。)	K059\$											
										01 03 腐骨摘出術 K050\$		1 1	分層植皮術	K013\$											
										01 03 人工関節抜去術 肩、股、膝 K082-21		1 1	全層植皮術	K013-2\$											
										01 04 骨全摘術 肩甲骨、上腕、大腿 K0511															
										01 04 骨切り術 肩甲骨、上腕、大腿 K0541															
										01 04 大腿骨頭回転骨切り術 K055-2															
										01 04 大腿骨近位部(転子間を含む。)骨切り術 K055-3															
										01 05 関節鼠摘出手術 K067\$															
										01 05 関節鼠摘出手術(関節鏡下) K067-2\$															
										01 05 観血的関節固定術 肩、股、膝 K0781															
										01 05 観血的関節固定術 胸鎖、肘、手、足 K0782															
07	0420	大腿骨頭すべり症	大腿骨頭すべり症(非外傷性)	M930			手術なし	99	99	手術なし		1 2	骨移植術(軟骨移植術を含む。)	K059\$	1 1	人工呼吸	J045\$							0	片側
							手術あり	97	01	骨折経皮的鋼線刺入固定術 肩甲骨、上腕、大腿 K0451													1	両側	
								97	01	骨切り術 肩甲骨、上腕、大腿 K0541															
								97	01	大腿骨頭回転骨切り術 K055-2															
								97	01	大腿骨近位部(転子間を含む。)骨切り術 K055-3															
								97	97	その他のKコード															
07	0430	神経栄養症、骨成長障害、骨障害(その他)	有病性神経栄養症	M890\$			手術なし	99	99	手術なし		1 2	骨長調整手術	K058\$	1 1	人工呼吸	J045\$								
			骨端線成長停止	M891\$			その他の手術あり	97	97	その他のKコード		1 2	骨移植術(軟骨移植術を含む。)	K059\$											
			骨の発育および成長のその他の障害	M892\$			骨部分切除術等	01	01	骨部分切除術 K049\$															
			骨の肥厚<大>	M893\$				01	01	骨腫瘍切除術 K052\$															
			その他の肥厚<大>性骨関節症	M894\$				01	01	多発性軟骨性外骨腫摘出術 K052-2\$															
			骨溶解(症)	M895\$				01	02	骨内異物(挿入物)除去術 K048\$															
			その他の明示された骨障害	M898\$				01	03	胸腔鏡下交感神経節切除術(両側) K196-2															
			骨障害、詳細不明	M899\$																					
07	0440	色素性絨毛結節性滑膜炎	絨毛結節性滑膜炎(色素性) 多部位	M1220			手術なし	99	99	手術なし		1 2	皮弁作成術、移動術、切断術、遷延皮弁術	K015\$	1 1	人工呼吸	J045\$								
			絨毛結節性滑膜炎(色素性) 肩甲骨	M1221			手術あり	97	01	人工骨頭挿入術 K081\$		1 2	動脈(皮)弁術、筋(皮)弁術	K016											
			絨毛結節性滑膜炎(色素性) 上腕	M1222				97	01	人工関節置換術 K082\$		1 2	骨移植術(軟骨移植術を含む。)	K059\$											
			絨毛結節性滑膜炎(色素性) 前腕	M1223				97	01	人工関節再置換術 K082-3\$															
			絨毛結節性滑膜炎(色素性) 手	M1224				97	02	関節滑膜切除術 K066\$															
			絨毛結節性滑膜炎(色素性) 骨盤部および大腿	M1225				97	02	関節滑膜切除術(関節鏡下) K066-2\$															
			絨毛結節性滑膜炎(色素性) 下腿	M1226				97	02	滑液膜摘出術 K066-3\$															
			絨毛結節性滑膜炎(色素性) 足関節部および足	M1227				97	02	滑液膜摘出術(関節鏡下) K066-4\$															
			絨毛結節性滑膜炎(色素性) その他	M1228				97	02	膝蓋骨滑液囊切除 K066-5															
			絨毛結節性滑膜炎(色素性) 部位不明	M1229				97	02	膝蓋骨滑液囊切除(関節鏡下) K066-6															
								97	02	掌指関節滑膜切除術 K066-7															
								97	02	掌指関節滑膜切除術(関節鏡下) K066-8															
								97	02	観血的関節固定術 K078\$															
								97	03	関節内異物(挿入物)除去術 K065\$															
								97	03	関節内異物(挿入物)除去術(関節鏡下) K065-2\$															
								97	97	その他のKコード															
07	0460	股関節ヘルテス病	大腿骨頭の若年性骨軟骨症<骨端症> [レッグ・カルヴェ・ヘルテス<Legg-Valve-Perthes>病]	M911\$			手術なし	99	99	手術なし		1 2	骨長調整手術	K058\$	1 1	人工呼吸	J045\$								
							手術あり	97	01	骨切り術 肩甲骨、上腕、大腿 K0541		1 2	骨移植術(軟骨移植術を含む。)	K059\$											
								97	01	大腿骨頭回転骨切り術 K055-2															

診断群分類			医療資源を最も投入した傷病名			年齢、出生時体重等		手術				手術・処置等1				手術・処置等2				副傷病		重症度等			
MD C	コード	分類名	ICD名称	ICDコード	コード	年齢、出生時体重	手術分岐	対応コード	フラグ	点数表名称	区分番号等	対応コード	フラグ	処置等名称	区分番号等	対応コード	フラグ	処置等名称	区分番号等	対応コード	フラグ	疾患名	疾患コードまたはICDコード	フラグ	重症度等
								97 01		大腿骨近位部(転子間を含む。)骨切り術	K055-3														
								97 01		関節形成手術 肩、股、膝	K0801														
								97 97		その他のKコード															
07	0470	関節リウマチ	関節障害性乾せんく瘻>	L405	00 0	6歳以上	手術なし	99 99		手術なし		1 2	骨長調整手術	K058\$	3 9		インフリキシマブ		1 1			心不全	050130	0	片側
			腸バイパスに続発する関節障害 下腿	M0206	06 1	6歳未満	その他の手術あり	97 04		皮膚切開術	K001\$	1 2	骨移植術(軟骨移植術を含む。)	K059\$	2 6		リハビリテーション		1 1			手術・処置等の合併症	180040	1	両側
			赤痢後関節障害 下腿	M0216				97 97		その他のKコード								1 5			血球成分除去療法	J041-2			
			予防接種後関節障害 下腿	M0226			筋肉内異物摘出術等	03 03		筋肉内異物摘出術	K029							1 4			血漿交換療法	J039			
			ライター<Reiter>病 多部位	M0230				03 03		四肢・軀幹軟部腫瘍摘出術	K030\$							1 3			人工腎臓	J0382			
			ライター<Reiter>病 肩甲帯	M0231				03 03		骨切り術	K054\$							1 2			中心静脈注射	G005			
			ライター<Reiter>病 上腕	M0232				03 03		関節切開術	K060\$							1 1			人工呼吸	J045\$			
			ライター<Reiter>病 前腕	M0233				03 03		肩甲関節周囲沈着石灰摘出術	K060-2														
			ライター<Reiter>病 手	M0234				03 03		関節内異物(挿入物)除去術	K065\$														
			ライター<Reiter>病 骨盤部および大腿	M0235				03 03		関節内異物(挿入物)除去術(関節鏡下)	K065-2\$														
			ライター<Reiter>病 下腿	M0236				03 03		関節滑膜切除術 肩、股、膝	K0661														
			ライター<Reiter>病 足関節部および足	M0237				03 03		関節滑膜切除術 胸鎖、肘、手、足	K0662														
			ライター<Reiter>病 その他	M0238				03 03		関節滑膜切除術(関節鏡下)	K066-2\$														
			ライター<Reiter>病 部位不明	M0239				03 03		関節滑膜切除術 肩鎖、指(手、足)	K0663														
			その他の反応性関節障害 肩甲帯	M0281				03 03		滑液膜摘出術	K066-3\$														
			その他の反応性関節障害 上腕	M0282				03 03		滑液膜摘出術(関節鏡下)	K066-4\$														
			その他の反応性関節障害 前腕	M0283				03 03		掌指関節滑膜切除術	K066-7														
			その他の反応性関節障害 手	M0284				03 03		掌指関節滑膜切除術(関節鏡下)	K066-8														
			その他の反応性関節障害 骨盤部および大腿	M0285				03 03		半月板切除術	K068														
			その他の反応性関節障害 下腿	M0286				03 03		半月板切除術(関節鏡下)	K068-2														
			その他の反応性関節障害 足関節部および足	M0287				03 03		関節内骨折観血の手術 肩、股、膝	K0731														
			反応性関節障害、詳細不明 肩甲帯	M0291				03 03		観血的関節授動術	K076\$														
			反応性関節障害、詳細不明 上腕	M0292				03 03		観血的関節固定術	K078\$														
			反応性関節障害、詳細不明 前腕	M0293				03 03		関節形成手術	K080\$														
			反応性関節障害、詳細不明 手	M0294				02 02		関節形成手術 肩、股、膝+人工骨頭挿入術 肩、股等	K0801+K0811														
			反応性関節障害、詳細不明 骨盤部および大腿	M0295				02 02		関節形成手術 肩、股、膝+人工関節置換術 肩、股、膝	K0801+K0821														
			反応性関節障害、詳細不明 下腿	M0296				02 02		人工骨頭挿入術 肩、股	K0811														
			反応性関節障害、詳細不明 足関節部および足	M0297				02 02		人工関節置換術	K082\$														
			フェルティール<Felty>症候群 多部位	M0500				02 02		脊椎骨切り術	K139														
			フェルティール<Felty>症候群 肩甲帯	M0501				02 02		脊椎固定術	K142\$														
			フェルティール<Felty>症候群 上腕	M0502				02 02		脊椎側彎症手術	K142-2														
			フェルティール<Felty>症候群 前腕	M0503				02 02		体外式脊椎固定術	K144														
			フェルティール<Felty>症候群 手	M0504				02 02		人工関節再置換術	K082-3\$														
			フェルティール<Felty>症候群 骨盤部および大腿	M0505																					
			フェルティール<Felty>症候群 下腿	M0506																					
			フェルティール<Felty>症候群 足関節部および足	M0507																					
			フェルティール<Felty>症候群 その他	M0508																					
			フェルティール<Felty>症候群 部位不明	M0509																					
			リウマチ性肺疾患 多部位	M0510																					
			リウマチ性肺疾患 肩甲帯	M0511																					
			リウマチ性肺疾患 上腕	M0512																					
			リウマチ性肺疾患 前腕	M0513																					
			リウマチ性肺疾患 手	M0514																					
			リウマチ性肺疾患 骨盤部および大腿	M0515																					

診断群分類			医療資源を最も投入した傷病名		年齢・出生時体重等		手術				手術・処置等1				手術・処置等2				副傷病		重症度等		
MD C	コード	分類名	ICD名称	ICD コード	コード フラグ	年齢・出生 時体重	手術分岐	対応 コード フラグ	点数表名称	区分番号等	対応 コード フラグ	処置等名称	区分 番号 等	対応 コード フラグ	処置等名称	区分 番号 等	対応 コード フラグ	疾患名	疾患 コード またはICD コード	フラグ	重症度 等		
			リウマチ性肺疾患 下腿	M0516																			
			リウマチ性肺疾患 足関節部および足	M0517																			
			リウマチ性肺疾患 その他	M0518																			
			リウマチ性肺疾患 部位不明	M0519																			
			リウマチ性血管炎 多部位	M0520																			
			リウマチ性血管炎 肩甲帯	M0521																			
			リウマチ性血管炎 上腕	M0522																			
			リウマチ性血管炎 前腕	M0523																			
			リウマチ性血管炎 手	M0524																			
			リウマチ性血管炎 骨盤部および大腿	M0525																			
			リウマチ性血管炎 下腿	M0526																			
			リウマチ性血管炎 足関節部および足	M0527																			
			リウマチ性血管炎 その他	M0528																			
			リウマチ性血管炎 部位不明	M0529																			
			その他の臓器および器官系の併発症を伴う関節リウマチ 多部位	M0530																			
			その他の臓器および器官系の併発症を伴う関節リウマチ 肩甲帯	M0531																			
			その他の臓器および器官系の併発症を伴う関節リウマチ 上腕	M0532																			
			その他の臓器および器官系の併発症を伴う関節リウマチ 前腕	M0533																			
			その他の臓器および器官系の併発症を伴う関節リウマチ 手	M0534																			
			その他の臓器および器官系の併発症を伴う関節リウマチ 骨盤部および大腿	M0535																			
			その他の臓器および器官系の併発症を伴う関節リウマチ 下腿	M0536																			
			その他の臓器および器官系の併発症を伴う関節リウマチ 足関節部および足	M0537																			
			その他の臓器および器官系の併発症を伴う関節リウマチ その他	M0538																			
			その他の臓器および器官系の併発症を伴う関節リウマチ 部位不明	M0539																			
			その他の血清反応陽性関節リウマチ 多部位	M0580																			
			その他の血清反応陽性関節リウマチ 肩甲帯	M0581																			
			その他の血清反応陽性関節リウマチ 上腕	M0582																			
			その他の血清反応陽性関節リウマチ 前腕	M0583																			
			その他の血清反応陽性関節リウマチ 手	M0584																			
			その他の血清反応陽性関節リウマチ 骨盤部および大腿	M0585																			
			その他の血清反応陽性関節リウマチ 下腿	M0586																			
			その他の血清反応陽性関節リウマチ 足関節部および足	M0587																			
			その他の血清反応陽性関節リウマチ その他	M0588																			
			その他の血清反応陽性関節リウマチ 部位不明	M0589																			
			血清反応陽性関節リウマチ、詳細不明 多部位	M0590																			
			血清反応陽性関節リウマチ、詳細不明 肩甲帯	M0591																			
			血清反応陽性関節リウマチ、詳細不明 上腕	M0592																			
			血清反応陽性関節リウマチ、詳細不明 前腕	M0593																			
			血清反応陽性関節リウマチ、詳細不明 手	M0594																			
			血清反応陽性関節リウマチ、詳細不明 骨盤部および大腿	M0595																			
			血清反応陽性関節リウマチ、詳細不明 下腿	M0596																			

診断群分類			医療資源を最も投入した傷病名		年齢、出生時体重等		手術				手術・処置等1				手術・処置等2				副傷病		重症度等	
MD C	コード	分類名	ICD名称	ICD コード	コード フラグ	年齢、出生 時体重	手術分岐	対応 コード フラグ	点数表名称	区分番号等	対応 コード フラグ	処置等名称	区分 番号 等	対応 コード フラグ	処置等名称	区分 番号 等	対応 コード フラグ	疾患名	疾患 コードま たはICD コード	フラ グ	重症度 等	
			血清反応陽性関節リウマチ、詳細不明	M0597																		
			足関節部および足																			
			血清反応陽性関節リウマチ、詳細不明	M0598																		
			その他																			
			血清反応陽性関節リウマチ、詳細不明	M0599																		
			部位不明																			
			血清反応陰性関節リウマチ 多部位	M0600																		
			血清反応陰性関節リウマチ 肩甲帯	M0601																		
			血清反応陰性関節リウマチ 上腕	M0602																		
			血清反応陰性関節リウマチ 前腕	M0603																		
			血清反応陰性関節リウマチ 手	M0604																		
			血清反応陰性関節リウマチ 骨盤部お	M0605																		
			よび大腿																			
			血清反応陰性関節リウマチ 下腿	M0606																		
			血清反応陰性関節リウマチ 足関節部	M0607																		
			および足																			
			血清反応陰性関節リウマチ その他	M0608																		
			血清反応陰性関節リウマチ 部位不明	M0609																		
			成人発症ステル<Still>病 多部位	M0610																		
			成人発症ステル<Still>病 肩甲帯	M0611																		
			成人発症ステル<Still>病 上腕	M0612																		
			成人発症ステル<Still>病 前腕	M0613																		
			成人発症ステル<Still>病 手	M0614																		
			成人発症ステル<Still>病 骨盤部お	M0615																		
			よび大腿																			
			成人発症ステル<Still>病 下腿	M0616																		
			成人発症ステル<Still>病 足関節部	M0617																		
			および足																			
			成人発症ステル<Still>病 その他	M0618																		
			成人発症ステル<Still>病 部位不明	M0619																		
			リウマチ性滑液包炎 多部位	M0620																		
			リウマチ性滑液包炎 肩甲帯	M0621																		
			リウマチ性滑液包炎 上腕	M0622																		
			リウマチ性滑液包炎 前腕	M0623																		
			リウマチ性滑液包炎 手	M0624																		
			リウマチ性滑液包炎 骨盤部および大	M0625																		
			腿																			
			リウマチ性滑液包炎 下腿	M0626																		
			リウマチ性滑液包炎 足関節部および	M0627																		
			足																			
			リウマチ性滑液包炎 その他	M0628																		
			リウマチ性滑液包炎 部位不明	M0629																		
			リウマチ性皮下結節 多部位	M0630																		
			リウマチ性皮下結節 肩甲帯	M0631																		
			リウマチ性皮下結節 上腕	M0632																		
			リウマチ性皮下結節 前腕	M0633																		
			リウマチ性皮下結節 手	M0634																		
			リウマチ性皮下結節 骨盤部および大	M0635																		
			腿																			
			リウマチ性皮下結節 下腿	M0636																		
			リウマチ性皮下結節 足関節部および	M0637																		
			足																			
			リウマチ性皮下結節 その他	M0638																		
			リウマチ性皮下結節 部位不明	M0639																		
			炎症性多発性関節障害 多部位	M0640																		
			炎症性多発性関節障害 肩甲帯	M0641																		
			炎症性多発性関節障害 上腕	M0642																		
			炎症性多発性関節障害 前腕	M0643																		
			炎症性多発性関節障害 手	M0644																		
			炎症性多発性関節障害 骨盤部および	M0645																		
			大腿																			

診断群分類			医療資源を最も投入した傷病名		年齢、出生時体重等		手術				手術・処置等1				手術・処置等2				副傷病		重症度等					
MD C	コード	分類名	ICD コード	ICD コード	コ ー ド	フ ラ グ	年齢、出生 時体重	手術 分岐	対 応 コ ー ド	フ ラ グ	点数表名称	区 分 番 号 等	対 応 コ ー ド	フ ラ グ	処置等名称	区 分 番 号 等	対 応 コ ー ド	フ ラ グ	処置等名称	区 分 番 号 等	対 応 コ ー ド	フ ラ グ	疾患名	疾患 コード またはICD コード	フ ラ グ	重症度 等
			炎症性多発性関節障害 下腿	M0646																						
			炎症性多発性関節障害 足関節部および足	M0647																						
			炎症性多発性関節障害 その他	M0648																						
			炎症性多発性関節障害 部位不明	M0649																						
			その他の明示された関節リウマチ 多部位	M0680																						
			その他の明示された関節リウマチ 肩甲帯	M0681																						
			その他の明示された関節リウマチ 上腕	M0682																						
			その他の明示された関節リウマチ 前腕	M0683																						
			その他の明示された関節リウマチ 手	M0684																						
			その他の明示された関節リウマチ 骨盤部および大腿	M0685																						
			その他の明示された関節リウマチ 下腿	M0686																						
			その他の明示された関節リウマチ 足関節部および足	M0687																						
			その他の明示された関節リウマチ その他	M0688																						
			その他の明示された関節リウマチ 部位不明	M0689																						
			関節リウマチ、詳細不明 多部位	M0690																						
			関節リウマチ、詳細不明 肩甲帯	M0691																						
			関節リウマチ、詳細不明 上腕	M0692																						
			関節リウマチ、詳細不明 前腕	M0693																						
			関節リウマチ、詳細不明 手	M0694																						
			関節リウマチ、詳細不明 骨盤部および大腿	M0695																						
			関節リウマチ、詳細不明 下腿	M0696																						
			関節リウマチ、詳細不明 足関節部および足	M0697																						
			関節リウマチ、詳細不明 その他	M0698																						
			関節リウマチ、詳細不明 部位不明	M0699																						
			遠位指<趾>節間関節乾せん<癩>	M0700																						
			性関節障害 多部位																							
			遠位指<趾>節間関節乾せん<癩>	M0701																						
			性関節障害 肩甲帯																							
			遠位指<趾>節間関節乾せん<癩>	M0702																						
			性関節障害 上腕																							
			遠位指<趾>節間関節乾せん<癩>	M0703																						
			性関節障害 前腕																							
			遠位指<趾>節間関節乾せん<癩>	M0704																						
			性関節障害 手																							
			遠位指<趾>節間関節乾せん<癩>	M0705																						
			性関節障害 骨盤部および大腿																							
			遠位指<趾>節間関節乾せん<癩>	M0706																						
			性関節障害 下腿																							
			遠位指<趾>節間関節乾せん<癩>	M0707																						
			性関節障害 足関節部および足																							
			遠位指<趾>節間関節乾せん<癩>	M0708																						
			性関節障害 その他																							
			遠位指<趾>節間関節乾せん<癩>	M0709																						
			性関節障害 部位不明																							
			破壊性関節炎 多部位	M0710																						
			破壊性関節炎 下腿	M0716																						
			破壊性関節炎 その他	M0718																						
			破壊性関節炎 部位不明	M0719																						
			乾せん<癩>性脊椎炎 肩甲帯	M0721																						
			乾せん<癩>性脊椎炎 上腕	M0722																						
			乾せん<癩>性脊椎炎 前腕	M0723																						
			乾せん<癩>性脊椎炎 手	M0724																						
			乾せん<癩>性脊椎炎 骨盤部および大腿	M0725																						

診断群分類			医療資源を最も投入した傷病名		年齢、出生時体重等		手術				手術・処置等1				手術・処置等2				副傷病		重症度等						
MD C	コード	分類名	ICD名称	ICD コード	コード	フラグ	年齢、出生 時体重	手術分岐	対応 コード	フラグ	点数表名称	区分番号等	対応 コード	フラグ	処置等名称	区分 番号等	対応 コード	フラグ	処置等名称	区分 番号等	対応 コード	フラグ	疾患名	疾患 コードま たはICD コード	フラグ	重症度 等	
			乾せんく瘻>性脊椎炎 下腿	M0726																							
			乾せんく瘻>性脊椎炎 足関節部および足	M0727																							
			乾せんく瘻>性脊椎炎 その他	M0728																							
			乾せんく瘻>性脊椎炎 部位不明	M0729																							
			その他の乾せんく瘻>性関節障害 多部位	M0730																							
			その他の乾せんく瘻>性関節障害 肩甲帯	M0731																							
			その他の乾せんく瘻>性関節障害 上腕	M0732																							
			その他の乾せんく瘻>性関節障害 前腕	M0733																							
			その他の乾せんく瘻>性関節障害 手	M0734																							
			その他の乾せんく瘻>性関節障害 骨盤部および大腿	M0735																							
			その他の乾せんく瘻>性関節障害 下腿	M0736																							
			その他の乾せんく瘻>性関節障害 足関節部および足	M0737																							
			その他の乾せんく瘻>性関節障害 その他	M0738																							
			その他の乾せんく瘻>性関節障害 部位不明	M0739																							
			クローン<Crohn>病[限局性腸炎]に おける関節障害 下腿	M0746																							
			潰瘍性大腸炎における関節障害 下腿	M0756																							
			その他の腸病(性)関節障害 下腿	M0766																							
			若年性関節リウマチ 多部位	M0800																							
			若年性関節リウマチ 肩甲帯	M0801																							
			若年性関節リウマチ 上腕	M0802																							
			若年性関節リウマチ 前腕	M0803																							
			若年性関節リウマチ 手	M0804																							
			若年性関節リウマチ 骨盤部および大腿	M0805																							
			若年性関節リウマチ 下腿	M0806																							
			若年性関節リウマチ 足関節部および足	M0807																							
			若年性関節リウマチ その他	M0808																							
			若年性関節リウマチ 部位不明	M0809																							
			若年性強直性脊椎炎	M081\$																							
			全身性発症を伴う若年性関節炎[ステル<Still>病] 多部位	M0820																							
			全身性発症を伴う若年性関節炎[ステル<Still>病] 肩甲帯	M0821																							
			全身性発症を伴う若年性関節炎[ステル<Still>病] 上腕	M0822																							
			全身性発症を伴う若年性関節炎[ステル<Still>病] 前腕	M0823																							
			全身性発症を伴う若年性関節炎[ステル<Still>病] 手	M0824																							
			全身性発症を伴う若年性関節炎[ステル<Still>病] 骨盤部および大腿	M0825																							
			全身性発症を伴う若年性関節炎[ステル<Still>病] 下腿	M0826																							
			全身性発症を伴う若年性関節炎[ステル<Still>病] 足関節部および足	M0827																							
			全身性発症を伴う若年性関節炎[ステル<Still>病] その他	M0828																							
			全身性発症を伴う若年性関節炎[ステル<Still>病] 部位不明	M0829																							
			若年性多発性関節炎(血清反応陰性) 肩甲帯	M0831																							
			若年性多発性関節炎(血清反応陰性) 上腕	M0832																							

診断群分類			医療資源を最も投入した傷病名		年齢、出生時体重等		手術				手術・処置等1				手術・処置等2				副傷病		重症度等					
MD C	コード	分類名	ICD コード	ICD コード	コ ー ド	フ ラ グ	年齢、出生 時体重	手術分岐	対 応 コ ー ド	フ ラ グ	点数表名称	区 分 番 号 等	対 応 コ ー ド	フ ラ グ	処置等名称	区 分 番 号 等	対 応 コ ー ド	フ ラ グ	処置等名称	区 分 番 号 等	対 応 コ ー ド	フ ラ グ	疾患名	疾患 コード またはICD コード	フ ラ グ	重症度 等
			若年性多発性関節炎(血清反応陰性)	M0833																						
			前腕																							
			若年性多発性関節炎(血清反応陰性)	M0834																						
			手																							
			若年性多発性関節炎(血清反応陰性)	M0835																						
			骨盤部および大腿																							
			若年性多発性関節炎(血清反応陰性)	M0836																						
			下腿																							
			若年性多発性関節炎(血清反応陰性)	M0837																						
			足関節部および足																							
			少関節型若年性関節炎 肩甲帯	M0841																						
			少関節型若年性関節炎 上腕	M0842																						
			少関節型若年性関節炎 前腕	M0843																						
			少関節型若年性関節炎 手	M0844																						
			少関節型若年性関節炎 骨盤部および	M0845																						
			大腿																							
			少関節型若年性関節炎 下腿	M0846																						
			少関節型若年性関節炎 足関節部およ	M0847																						
			び足																							
			その他の若年性関節炎 肩甲帯	M0881																						
			その他の若年性関節炎 上腕	M0882																						
			その他の若年性関節炎 前腕	M0883																						
			その他の若年性関節炎 手	M0884																						
			その他の若年性関節炎 骨盤部および	M0885																						
			大腿																							
			その他の若年性関節炎 下腿	M0886																						
			その他の若年性関節炎 足関節部およ	M0887																						
			び足																							
			若年性関節炎、詳細不明 肩甲帯	M0891																						
			若年性関節炎、詳細不明 上腕	M0892																						
			若年性関節炎、詳細不明 前腕	M0893																						
			若年性関節炎、詳細不明 手	M0894																						
			若年性関節炎、詳細不明 骨盤部およ	M0895																						
			び大腿																							
			若年性関節炎、詳細不明 下腿	M0896																						
			若年性関節炎、詳細不明 足関節部お	M0897																						
			よび足																							
			乾せんく瘰>における若年性関節炎	M0900																						
			多部位																							
			乾せんく瘰>における若年性関節炎	M0901																						
			肩甲帯																							
			乾せんく瘰>における若年性関節炎	M0902																						
			上腕																							
			乾せんく瘰>における若年性関節炎	M0903																						
			前腕																							
			乾せんく瘰>における若年性関節炎	M0904																						
			手																							
			乾せんく瘰>における若年性関節炎	M0905																						
			骨盤部および大腿																							
			乾せんく瘰>における若年性関節炎	M0906																						
			下腿																							
			乾せんく瘰>における若年性関節炎	M0907																						
			足関節部および足																							
			乾せんく瘰>における若年性関節炎	M0908																						
			その他																							
			乾せんく瘰>における若年性関節炎	M0909																						
			部位不明																							
			回帰性リウマチ 肩甲帯	M1231																						
			回帰性リウマチ 上腕	M1232																						
			回帰性リウマチ 前腕	M1233																						
			回帰性リウマチ 手	M1234																						
			回帰性リウマチ 骨盤部および大腿	M1235																						
			回帰性リウマチ 下腿	M1236																						
			回帰性リウマチ 足関節部および足	M1237																						
			強直性脊椎炎	M45\$																						

診断群分類			医療資源を最も投入した傷病名		年齢、出生時体重等		手術				手術・処置等1				手術・処置等2				副傷病		重症度等							
MD C	コード	分類名	ICD名称	ICDコード	フラグ	年齢、出生時体重	手術分岐	対応コード	フラグ	点数表名称	区分番号等	対応コード	フラグ	処置等名称	区分番号等	対応コード	フラグ	処置等名称	区分番号等	対応コード	フラグ	疾患名	疾患コードまたはICDコード	フラグ	重症度等			
07	0510	痛風、関節の障害(その他)	痛風 その他の結晶性関節障害 酵素欠損およびその他の遺伝性障害による痛風性関節障害 その他の代謝障害における結晶性関節障害 リポイド皮膚関節炎 アミロイドーシス<アミロイド症>における関節障害 その他の内分泌、栄養および代謝障害における関節障害 他に分類されるその他の明示された疾患における関節障害 リウマチ、詳細不明	M10\$ M11\$ M140 M141 M143 M144 M145 M148 M790\$			手術なし 手術あり	99 97	99 01	手術なし 関節切開術 関節滑膜切除術 観血的関節固定術 関節形成手術 皮膚切開術 皮膚、皮下腫瘍摘出術(露出部)																		
07	0520	リンパ節、リンパ管の疾患	結核性末梢(性)リンパ節症 リンパ節の良性新生物 慢性リンパ節炎、腸間膜を除く その他の非特異性リンパ節炎 非特異性リンパ節炎、詳細不明 リンパ管およびリンパ節のその他の非感染性障害 急性リンパ節炎	A182 D360 I881 I888 I889 I89\$ L04\$	00 06	0 1	6歳以上 6歳未満	手術なし 手術あり	99 97	99 01	手術なし 創傷処理 皮膚切開術 デブリードマン 皮膚、皮下腫瘍摘出術(露出部) 皮膚、皮下腫瘍摘出術(露出部以外) リンパ節摘出術 リンパ管吻合術																	
07	0530	放射線皮膚障害	非電離放射線の慢性曝露による皮膚変化 放射線皮膚炎 皮膚および皮下組織の放射線に関連するその他の明示された障害 皮膚および皮下組織の放射線に関連する障害、詳細不明	L57\$ L58\$ L598 L599			手術なし 手術あり	99 97	99 01	手術なし 創傷処理 皮膚切開術 デブリードマン 皮膚、皮下腫瘍摘出術(露出部) 皮膚、皮下腫瘍摘出術(露出部以外)																		
07	0550	褥瘡潰瘍	じよくく褥>瘡性潰瘍 破壊性関節炎 骨盤部および大腿	L89 M071\$			手術なし 手術あり	99 97	99 01	手術なし 創傷処理 皮膚切開術 デブリードマン 皮膚、皮下腫瘍摘出術(露出部) 皮膚、皮下腫瘍摘出術(露出部以外)																		
07	0560	全身性臓器障害を伴う自己免疫性疾患	サルコイドーシス 心臓併発症の記載のないリウマチ熱 えく壊>直性膿皮症 皮膚および皮下組織の肉芽腫性障害 エリテマトーデス<紅斑性狼瘡> 斑状強皮症[モルフェア] 線状強皮症 皮膚石灰沈着症	D86\$ I00 L88 L92\$ L93\$ L940 L941 L942	00 06	0 1	6歳以上 6歳未満	手術なし 手術あり	99 97	手術なし 人工骨頭挿入術 肩、股 人工関節置換術 肩、股、膝 人工関節抜去術 人工関節再置換術 肩、股、膝 関節切開術 関節滑膜切除術 関節滑膜切除術(関節鏡下)																		

診断群分類			医療資源を最も投入した傷病名		年齢、出生時体重等		手術				手術・処置等1				手術・処置等2				副傷病		重症度等				
MD C	コード	分類名	ICD名称	ICDコード	コード	年齢、出生時体重	手術分岐	対応コード	フラグ	点数表名称	区分番号等	対応コード	フラグ	処置等名称	区分番号等	対応コード	フラグ	処置等名称	区分番号等	対応コード	フラグ	疾患名	疾患コードまたはICDコード	フラグ	重症度等
			手指硬化症	L943				97	02	滑液膜摘出術	K066-3\$														
			皮膚に限局した血管炎、他に分類されないもの	L95\$				97	02	滑液膜摘出術(関節鏡下)	K066-4\$														
			(急性)熱性好中球性皮膚症[スウィート<Sweet>症候群]	L982				97	02	膝蓋骨滑液嚢切除	K066-5														
			好酸球性蜂巣炎<蜂窩織炎>[ウェルズ<Wells>病]	L983				97	02	膝蓋骨滑液嚢切除(関節鏡下)	K066-6														
			膈バイパスに続発する関節障害 多部位	M0200				97	02	掌指関節滑膜切除術	K066-7														
			膈バイパスに続発する関節障害 その他	M0208				97	02	掌指関節滑膜切除術(関節鏡下)	K066-8														
			膈バイパスに続発する関節障害 部位不明	M0209				97	02	観血的関節授動術	K076\$														
			赤痢後関節障害 多部位	M0210				97	02	観血的関節制動術	K077\$														
			赤痢後関節障害 その他	M0218				97	02	観血的関節固定術	K078\$														
			赤痢後関節障害 部位不明	M0219				97	02	関節形成手術	K080\$														
			予防接種後関節障害 多部位	M0220				97	97		その他のKコード														
			予防接種後関節障害 その他	M0228																					
			予防接種後関節障害 部位不明	M0229																					
			その他の反応性関節障害 多部位	M0280																					
			その他の反応性関節障害 その他	M0288																					
			その他の反応性関節障害 部位不明	M0289																					
			反応性関節障害,詳細不明 多部位	M0290																					
			反応性関節障害,詳細不明 その他	M0298																					
			反応性関節障害,詳細不明 部位不明	M0299																					
			髄膜炎菌感染後関節炎 多部位	M0300																					
			梅毒における感染後関節障害 多部位	M0310																					
			他に分類される疾患におけるその他の感染後関節障害 多部位	M0320																					
			他に分類されるその他の疾患における反応性関節障害 多部位	M0360																					
			乾せん<癬>性脊椎炎 多部位	M0720																					
			クローン<Crohn>病[限局性腸炎]における関節障害 多部位	M0740																					
			クローン<Crohn>病[限局性腸炎]における関節障害 その他	M0748																					
			クローン<Crohn>病[限局性腸炎]における関節障害 部位不明	M0749																					
			潰瘍性大腸炎における関節障害 多部位	M0750																					
			潰瘍性大腸炎における関節障害 その他	M0758																					
			潰瘍性大腸炎における関節障害 部位不明	M0759																					
			その他の腸病(性)関節障害 多部位	M0760																					
			その他の腸病(性)関節障害 その他	M0768																					
			その他の腸病(性)関節障害 部位不明	M0769																					
			若年性多発性関節炎(血清反応陰性) 多部位	M0830																					
			若年性多発性関節炎(血清反応陰性) その他	M0838																					
			若年性多発性関節炎(血清反応陰性) 部位不明	M0839																					
			少関節型若年性関節炎 多部位	M0840																					
			少関節型若年性関節炎 その他	M0848																					
			少関節型若年性関節炎 部位不明	M0849																					
			その他の若年性関節炎 多部位	M0880																					
			その他の若年性関節炎 その他	M0888																					
			その他の若年性関節炎 部位不明	M0889																					
			若年性関節炎,詳細不明 多部位	M0890																					
			若年性関節炎,詳細不明 その他	M0898																					
			若年性関節炎,詳細不明 部位不明	M0899																					

診断群分類			医療資源を最も投入した傷病名		年齢、出生時体重等		手術				手術・処置等1				手術・処置等2				副傷病		重症度等				
MD C	コード	分類名	ICD名称	ICD コード	コード フラグ	年齢、出生 時体重	手術分岐	対応 コード	フラ グ	点数表名称	区分番号等	対応 コード	フラ グ	処置等名称	区分 番号 等	対応 コード	フラ グ	処置等名称	区分 番号 等	対応 コード	フラ グ	疾患名	疾患 コード またはICD コード	フラ グ	重症度 等
			クローン<Crohn>病〔限局性腸炎〕に おける若年性関節炎	M091\$																					
			潰瘍性大腸炎における若年性関節炎	M092\$																					
			他に分類されるその他の疾患における 若年性関節炎	M098\$																					
			リウマチ熱後慢性関節障害〔ジャーク< Jaccoud>病]	M120\$																					
			カシン・ベック<Kaschin—Beck>病	M121\$																					
			回帰性リウマチ 多部位	M1230																					
			回帰性リウマチ その他	M1238																					
			回帰性リウマチ 部位不明	M1239																					
			多発性関節炎、詳細不明 多部位	M1300																					
			多発性関節炎、詳細不明 上腕	M1302																					
			多発性関節炎、詳細不明 前腕	M1303																					
			多発性関節炎、詳細不明 骨盤部およ び大腿	M1305																					
			単(発性)関節炎、他に分類されないも の 多部位	M1310																					
			その他の明示された関節炎 多部位	M1380																					
			関節炎、詳細不明 多部位	M1390																					
			原発性全身性(骨)関節症	M150																					
			続発性多発性関節症	M153																					
			びらん性(骨)関節症	M154																					
			その他の多発性関節症	M158																					
			多発性関節症、詳細不明	M159																					
			その他の関節の原発性関節症 多部 位	M1900																					
			結節性多発(性)動脈炎	M300																					
			肺の併発症を伴う多発(性)動脈炎 〔チャウグ・シュトラウス<Churg—Str auss>症候群〕	M301																					
			若年性多発(性)動脈炎	M302																					
			結節性多発(性)動脈炎に関連するそ の他の病態	M308																					
			その他のえく壊>死性血管障害	M31\$																					
			全身性エリテマトーデス<紅斑性狼瘡 ><SLE>	M32\$																					
			若年性皮膚筋炎	M330																					
			その他の皮膚筋炎	M331																					
			多発性筋炎	M332																					
			皮膚(多発性)筋炎、詳細不明	M339																					
			全身性硬化症	M34\$																					
			乾燥症候群〔シェーグレン<Sjogren> 症候群〕	M350																					
			その他の重複症候群	M351																					
			ベーチェット<Behcet>病	M352																					
			リウマチ性多発筋痛症	M353																					
			びまん性(好酸球増加性)筋膜炎	M354																					
			多発性線維性硬化症	M355																					
			再発性<反復性>皮下脂肪組織炎 〔ウェーバー・クリスチャン<Weber—C hristian>病〕	M356																					
			過度<剃>運動性症候群	M357																					
			その他の明示された全身性結合組織 疾患	M358																					
			全身性結合組織疾患、詳細不明	M359																					
			他に分類される疾患における全身性結 合組織障害	M36\$																					
			サルコイドーシスにおける筋炎	M633																					
07	0570	癬痕拘縮	皮膚の癬痕状態および線維症	L90\$			手術なし	99	99	手術なし		2	2	皮弁作成術、移動術、切断術、遷延皮弁術	K015\$	1	1	人工呼吸	J045\$	1	1	閉塞性動脈疾患	050170		
			皮膚の肥厚性障害	L91\$			その他の手術あり	97	97		その他のK コード	2	2	動脈(皮)弁術、筋(皮)弁術	K016					1	1	2型糖尿病(糖 尿病性ケトアシ ドーシスを除く。)	100070		

診断群分類			医療資源を最も投入した傷病名		年齢、出生時体重等		手術				手術・処置等1				手術・処置等2				副傷病		重症度等						
MD	コード	分類名	ICD名称	ICDコード	フラグ	年齢、出生時体重	手術分岐	対応コード	フラグ	点数表名称	区分番号等	対応コード	フラグ	処置等名称	区分番号等	対応コード	フラグ	処置等名称	区分番号等	対応コード	フラグ	疾患名	疾患コードまたはICDコード	フラグ	重症度等		
			皮膚の慢性潰瘍、他に分類されないもの 皮膚および皮下組織のその他の明示された障害	L984 L988			創傷処理等	02	02	創傷処理	K000\$	2	2	遊離皮弁術(顕微鏡下血管柄付きのもの)	K017												
							瘻痕拘縮形成手術等	02	02	皮膚切開術	K001\$	2	2	複合組織移植術	K019												
								02	02	デブリードマン	K002\$	2	2	自家遊離複合組織移植術(顕微鏡下血管柄付きのもの)	K020												
								02	02	皮膚剥離術	K009\$	2	2	組織拡張器による再建手術(一連につき)	K022												
								01	01	瘻痕拘縮形成手術	K010\$	1	1	分層植皮術	K013\$												
								01	01	臍離術(関節鏡下によるものを含む。)	K035	1	1	全層植皮術	K013-2\$												
								01	01	親血的関節授動術	K076\$																
								01	01	指瘻痕拘縮手術	K099																
07	0580	斜頸	斜頸 胸鎖乳突筋の先天(性)変形	M436\$ Q680			手術なし	99	99	手術なし						1	1	人工呼吸	J045\$								
							手術あり	97	01	臍切離術・臍切除術(関節鏡下によるものを含む。)	K034																
								97	01	脊椎固定術	K142\$																
								97	01	体外式脊椎固定術	K144																
								97	97	その他のKコード																	
07	0590	血管腫、リンパ管腫	血管腫、全ての部位 リンパ管腫、全ての部位 遺伝性出血性毛細血管拡張症	D180 D181 I780			手術なし	99	99	手術なし		1	3	血管塞栓術(頭部、胸腔、腹腔内血管)	K615	2	4	皮膚レーザー照射療法	J054-2\$	1	1	人工呼吸	J045\$	1	1	てんかん 手術・処置等の合併症	010230 180040
							手術あり	97	01	皮膚、皮下、粘膜下血管腫摘出術(露出部)	K003\$	1	2	皮弁作成術、移動術、切断術、遅延皮弁術	K015\$	1	1	人工呼吸	J045\$								
								97	01	皮膚、皮下、粘膜下血管腫摘出術(露出部以外)	K004\$	1	2	動脈(皮)弁術、筋(皮)弁術	K016												
								97	01	リンパ管腫摘出術	K625\$	1	2	遊離皮弁術(顕微鏡下血管柄付きのもの)	K017												
								97	97	その他のKコード		1	2	複合組織移植術	K019												
												1	2	自家遊離複合組織移植術(顕微鏡下血管柄付きのもの)	K020												
												1	2	粘膜移植術	K021\$												
												1	2	粘膜弁手術	K021-2\$												
												1	2	組織拡張器による再建手術(一連につき)	K022												
												1	1	分層植皮術	K013\$												
												1	1	全層植皮術	K013-2\$												
07	0600	骨折変形癒合、癒合不全などによる変形(上肢以外)	骨折の変形癒合 骨盤部および大腿 骨折の変形癒合 下腿 骨折の変形癒合 足関節部および足 骨折の癒合不全[偽関節] 骨盤部および大腿 骨折の癒合不全[偽関節] 下腿 骨折の癒合不全[偽関節] 足関節部および足 骨折の癒合遅延 骨盤部および大腿 骨折の癒合遅延 下腿 骨折の癒合遅延 足関節部および足 病的骨折、他に分類されないもの 骨盤部および大腿 病的骨折、他に分類されないもの 下腿 病的骨折、他に分類されないもの 足関節部および足 骨のその他の癒合障害 骨盤部および大腿 骨のその他の癒合障害 下腿 骨のその他の癒合障害 足関節部および足 癒合術後または関節固定術後の偽関節 脊椎骨折の続発・後遺症	M8405 M8406 M8407 M8415 M8416 M8417 M8425 M8426 M8427 M8445 M8446 M8447 M8485 M8486 M8487 M960 T911			手術なし	99	99	手術なし		1	2	皮弁作成術、移動術、切断術、遅延皮弁術	K015\$	1	3	人工腎臓	J0382								
							その他の手術あり	97	02	難治性骨折電磁波電気治療法(一連につき)	K047	1	2	動脈(皮)弁術、筋(皮)弁術	K016	1	2	中心静脈注射	G005								
								97	02	難治性骨折超音波治療法(一連につき)	K047-2	1	2	遊離皮弁術(顕微鏡下血管柄付きのもの)	K017	1	1	人工呼吸	J045\$								
								97	97	その他のKコード		1	2	複合組織移植術	K019												
							骨長調整手術等	01	01	骨長調整手術	K058\$	1	2	自家遊離複合組織移植術(顕微鏡下血管柄付きのもの)	K020												
								01	01	偽関節手術	K056\$	1	2	組織拡張器による再建手術(一連につき)	K022												
								01	01	変形治癒骨折矯正手術 前腕、下腿	K0572	1	2	骨移植術(軟骨移植術を含む。)	K059\$												
								01	01	変形治癒骨折矯正手術 鎖骨、膝蓋骨、手、足、指(手、足)その他	K0573	1	1	分層植皮術	K013\$												
								01	01	親血的関節固定術 胸鎖、肘、手、足	K0782	1	1	全層植皮術	K013-2\$												
								01	01	関節形成手術 胸鎖、手、足	K0802																

診断群分類			医療資源を最も投入した傷病名		年齢、出生時体重等		手術				手術・処置等1				手術・処置等2				副傷病		重症度等				
MD C	コード	分類名	ICD名称	ICDコード	フラグ	年齢、出生時体重	手術分岐	対応コード	フラグ	点数表名称	区分番号等	対応コード	フラグ	処置等名称	区分番号等	対応コード	フラグ	処置等名称	区分番号等	対応コード	フラグ	疾患名	疾患コードまたはICDコード	フラグ	重症度等
			胸部<郭>および骨盤部のその他の骨折の続発・後遺症	T912																					
			大腿骨骨折の続発・後遺症	T931																					
			下肢のその他の骨折の続発・後遺症	T932																					
07	0610	骨折変形癒合、癒合不全などによる変形(上肢)	骨折の変形癒合 肩甲帯	M8401			手術なし	99	99	手術なし		1	2	皮弁作成術、移動術、切断術、遷延皮弁術	K015\$	1	3	人工腎臓	J0382						
			骨折の変形癒合 上腕	M8402			その他の手術あり	97	02	難治性骨折電磁波電気治療法(一連につき)	K047	1	2	動脈(皮)弁術、筋(皮)弁術	K016	1	2	中心静脈注射	G005						
			骨折の変形癒合 前腕	M8403				97	02	難治性骨折超音波治療法(一連につき)	K047-2	1	2	遊離皮弁術(顕微鏡下血管柄付きのもの)	K017	1	1	人工呼吸	J045\$						
			骨折の変形癒合 手	M8404				97	97	その他のKコード	K019	1	2	複合組織移植術	K019										
			骨折の癒合不全[偽関節] 肩甲帯	M8411			変形治癒骨折矯正手術 前腕、下腿	01	01	変形治癒骨折矯正手術 前腕、下腿	K0572	1	2	自家遊離複合組織移植術(顕微鏡下血管柄付きのもの)	K020										
			骨折の癒合不全[偽関節] 上腕	M8412			前腕、下腿等	01	01	偽関節手術	K056\$	1	2	組織拡張器による再建手術(一連につき)	K022										
			骨折の癒合不全[偽関節] 前腕	M8413				01	01	変形治癒骨折矯正手術 鎖骨、膝蓋骨、手、足、指(手、足)その他	K0573	1	2	骨移植術(軟骨移植術を含む。)	K059\$										
			骨折の癒合不全[偽関節] 手	M8414				01	01	骨長調整手術	K058\$	1	1	分層植皮術	K013\$										
			骨折の癒合遅延 肩甲帯	M8421				01	01	観血的関節固定術 胸鎖、肘、手、足	K0782	1	1	全層植皮術	K013-2\$										
			骨折の癒合遅延 上腕	M8422				01	01	関節形成手術 胸鎖、肘、手、足	K0802														
			骨折の癒合遅延 前腕	M8423																					
			骨折の癒合遅延 手	M8424																					
			疲労骨折、他に分類されないもの 肩甲帯	M8431																					
			疲労骨折、他に分類されないもの 上腕	M8432																					
			疲労骨折、他に分類されないもの 前腕	M8433																					
			疲労骨折、他に分類されないもの 手	M8434																					
			病的骨折、他に分類されないもの 肩甲帯	M8441																					
			病的骨折、他に分類されないもの 上腕	M8442																					
			病的骨折、他に分類されないもの 前腕	M8443																					
			病的骨折、他に分類されないもの 手	M8444																					
			骨の癒合障害、詳細不明 肩甲帯	M8491																					
			骨の癒合障害、詳細不明 上腕	M8492																					
			骨の癒合障害、詳細不明 前腕	M8493																					
			骨の癒合障害、詳細不明 手	M8494																					
			腕の骨折の続発・後遺症	T921																					
			手首および手の骨折の続発・後遺症	T922																					
07	1030	その他の筋骨格系・結合組織の疾患	この裏の傷病名の欄に掲げるICDコード以外の筋骨格系及び結合組織の疾患に係るICDコード	M!!!!			手術なし	99	99	手術なし						1	1	人工呼吸	J045\$						
			ブドウ球菌性(多発性)関節炎 多部位	M0000			手術あり	97	97	手術あり															
			ブドウ球菌性(多発性)関節炎 その他	M0008																					
			ブドウ球菌性(多発性)関節炎 部位不明	M0009																					
			肺炎球菌性(多発性)関節炎 多部位	M0010																					
			肺炎球菌性(多発性)関節炎 その他	M0018																					
			肺炎球菌性(多発性)関節炎 部位不明	M0019																					
			その他のレンサ球菌性(多発性)関節炎 多部位	M0020																					
			その他のレンサ球菌性(多発性)関節炎 その他	M0028																					
			その他のレンサ球菌性(多発性)関節炎 部位不明	M0029																					
			その他の明示された病原体による(多発性)関節炎 多部位	M0080																					
			その他の明示された病原体による(多発性)関節炎 その他	M0088																					

診断群分類			医療資源を最も投入した傷病名		年齢、出生時体重等		手術				手術・処置等1				手術・処置等2				副傷病		重症度等					
MD C	コード	分類名	ICD名称	ICDコード	コード	フラグ	年齢、出生時体重	手術分岐	対応コード	フラグ	点数表名称	区分番号等	対応コード	フラグ	処置等名称	区分番号等	対応コード	フラグ	処置等名称	区分番号等	対応コード	フラグ	疾患名	疾患コードまたはICDコード	フラグ	重症度等
			その他の明示された病原体による(多発性)関節炎 部位不明	M0089																						
			化膿性関節炎、詳細不明 多部位	M0090																						
			化膿性関節炎、詳細不明 その他	M0098																						
			化膿性関節炎、詳細不明 部位不明	M0099																						
			髄膜炎菌性関節炎 多部位	M0100																						
			髄膜炎菌性関節炎 その他	M0108																						
			髄膜炎菌性関節炎 部位不明	M0109																						
			結核性関節炎 多部位	M0110																						
			結核性関節炎 その他	M0118																						
			結核性関節炎 部位不明	M0119																						
			ライム<Lyme>病における関節炎 多部位	M0120																						
			ライム<Lyme>病における関節炎 その他	M0128																						
			ライム<Lyme>病における関節炎 部位不明	M0129																						
			他に分類されるその他の細菌性疾患における関節炎 多部位	M0130																						
			他に分類されるその他の細菌性疾患における関節炎 その他	M0138																						
			他に分類されるその他の細菌性疾患における関節炎 部位不明	M0139																						
			風疹性関節炎 多部位	M0140																						
			風疹性関節炎 その他	M0148																						
			風疹性関節炎 部位不明	M0149																						
			他に分類されるその他のウイルス疾患における関節炎 多部位	M0150																						
			他に分類されるその他のウイルス疾患における関節炎 その他	M0158																						
			他に分類されるその他のウイルス疾患における関節炎 部位不明	M0159																						
			真菌症における関節炎 多部位	M0160																						
			真菌症における関節炎 その他	M0168																						
			真菌症における関節炎 部位不明	M0169																						
			他に分類されるその他の感染症および寄生虫症における関節炎 多部位	M0180																						
			他に分類されるその他の感染症および寄生虫症における関節炎 その他	M0188																						
			他に分類されるその他の感染症および寄生虫症における関節炎 部位不明	M0189																						
			髄膜炎菌感染後関節炎 その他	M0308																						
			髄膜炎菌感染後関節炎 部位不明	M0309																						
			梅毒における感染後関節障害 上腕	M0312																						
			梅毒における感染後関節障害 その他	M0318																						
			梅毒における感染後関節障害 部位不明	M0319																						
			他に分類される疾患におけるその他の感染後関節障害 その他	M0328																						
			他に分類される疾患におけるその他の感染後関節障害 部位不明	M0329																						
			他に分類されるその他の疾患における反応性関節障害 その他	M0368																						
			他に分類されるその他の疾患における反応性関節障害 部位不明	M0369																						
			間欠性関節水腫 多部位	M1240																						
			間欠性関節水腫 その他	M1248																						
			間欠性関節水腫 部位不明	M1249																						
			外傷性関節障害 多部位	M1250																						
			外傷性関節障害 その他	M1258																						
			外傷性関節障害 部位不明	M1259																						
			その他の明示された関節障害、他に分類されないもの 多部位	M1280																						
			その他の明示された関節障害、他に分類されないもの その他	M1288																						

診断群分類			医療資源を最も投入した傷病名		年齢、出生時体重等			手術				手術・処置等1				手術・処置等2				副傷病		重症度等					
MDC	コード	分類名	ICD名称	ICDコード	コード	フラグ	年齢、出生時体重	手術分岐	対応コード	フラグ	点数表名称	区分番号等	対応コード	フラグ	処置等名称	区分番号等	対応コード	フラグ	処置等名称	区分番号等	対応コード	フラグ	疾患名	疾患コードまたはICDコード	フラグ	重症度等	
			その他の明示された関節障害、他に分類されないもの 部位不明	M1289																							
			多発性関節炎、詳細不明 部位不明	M1309																							
			単(発性)関節炎、他に分類されないもの 部位不明	M1319																							
			その他の明示された関節炎 部位不明	M1389																							
			関節炎、詳細不明 部位不明	M1399																							
			その他の関節の原発性関節症 その他	M1908																							
			その他の関節の原発性関節症 部位不明	M1909																							
			その他の関節の外傷後関節症 多部位	M1910																							
			その他の関節の外傷後関節症 その他	M1918																							
			その他の関節の外傷後関節症 部位不明	M1919																							
			その他の続発性関節症 多部位	M1920																							
			その他の続発性関節症 その他	M1928																							
			その他の続発性関節症 部位不明	M1929																							
			その他の明示された関節症 多部位	M1980																							
			その他の明示された関節症 その他	M1988																							
			その他の明示された関節症 部位不明	M1989																							
			関節症、詳細不明 多部位	M1990																							
			関節症、詳細不明 その他	M1998																							
			関節症、詳細不明 部位不明	M1999																							
			外反変形、他に分類されないもの 多部位	M2100																							
			外反変形、他に分類されないもの その他	M2108																							
			外反変形、他に分類されないもの 部位不明	M2109																							
			内反変形、他に分類されないもの 多部位	M2110																							
			内反変形、他に分類されないもの その他	M2118																							
			内反変形、他に分類されないもの 部位不明	M2119																							
			屈曲変形 多部位	M2120																							
			屈曲変形 その他	M2128																							
			屈曲変形 部位不明	M2129																							
			(四)肢不等長(後天性) 多部位	M2170																							
			(四)肢不等長(後天性) その他	M2178																							
			(四)肢不等長(後天性) 部位不明	M2179																							
			(四)肢のその他の明示された後天性変形 多部位	M2180																							
			(四)肢のその他の明示された後天性変形 その他	M2188																							
			(四)肢のその他の明示された後天性変形 部位不明	M2189																							
			(四)肢の後天性変形、詳細不明 多部位	M2190																							
			(四)肢の後天性変形、詳細不明 その他	M2198																							
			(四)肢の後天性変形、詳細不明 部位不明	M2199																							
			関節拘縮 多部位	M2450																							
			関節拘縮 その他	M2458																							
			関節拘縮 部位不明	M2459																							
			関節強直 多部位	M2460																							
			関節強直 その他	M2468																							
			関節強直 部位不明	M2469																							
			その他の明示された関節内障、他に分類されないもの 多部位	M2480																							

診断群分類			医療資源を最も投入した傷病名		年齢、出生時体重等		手術				手術・処置等1				手術・処置等2				副傷病		重症度等					
MD C	コード	分類名	ICD コード	ICD コード	コ ー ド	フ ラ グ	年齢、出生 時体重	手術分岐	対 応 コ ー ド	フ ラ グ	点数表名称	区 分 番 号 等	対 応 コ ー ド	フ ラ グ	処置等名称	区 分 番 号 等	対 応 コ ー ド	フ ラ グ	処置等名称	区 分 番 号 等	対 応 コ ー ド	フ ラ グ	疾患名	疾患 コード またはICD コード	フ ラ グ	重症度 等
			その他の明示された関節内障、他に分類されないもの その他	M2488																						
			その他の明示された関節内障、他に分類されないもの 部位不明	M2489																						
			出血性関節症 多部位	M2500																						
			出血性関節症 その他	M2508																						
			出血性関節症 部位不明	M2509																						
			関節の癒(孔) 多部位	M2510																						
			関節の癒(孔) その他	M2518																						
			関節の癒(孔) 部位不明	M2519																						
			関節滲出液貯留 多部位	M2540																						
			関節滲出液貯留 その他	M2548																						
			関節滲出液貯留 部位不明	M2549																						
			関節痛 多部位	M2550																						
			関節痛 肩甲帯	M2551																						
			関節痛 上腕	M2552																						
			関節痛 手	M2554																						
			関節痛 骨盤部および大腿	M2555																						
			関節痛 下腿	M2556																						
			関節痛 足関節および足	M2557																						
			関節痛 その他	M2558																						
			関節痛 部位不明	M2559																						
			関節硬直、他に分類されないもの 多部位	M2560																						
			関節硬直、他に分類されないもの その他	M2568																						
			関節硬直、他に分類されないもの 部位不明	M2569																						
			骨棘 多部位	M2570																						
			骨棘 その他	M2578																						
			骨棘 部位不明	M2579																						
			その他の明示された関節障害 多部位	M2580																						
			その他の明示された関節障害 その他	M2588																						
			その他の明示された関節障害 部位不明	M2589																						
			関節障害、詳細不明 多部位	M2590																						
			関節障害、詳細不明 その他	M2598																						
			関節障害、詳細不明 部位不明	M2599																						
			頰部および背部を障害する皮下脂肪組織炎	M540\$																						
			神経根障害	M541\$																						
			頰部痛	M542\$																						
			坐骨神経痛	M543\$																						
			坐骨神経痛を伴う腰痛症	M544\$																						
			下背部痛	M545\$																						
			胸椎の疼痛	M546\$																						
			その他の背部痛	M548\$																						
			背部痛、詳細不明	M549\$																						
			その他の腿(腓)拘縮	M671																						
			滑膜および腱のその他の明示された障害	M678																						
			滑膜および腱の障害、詳細不明	M679																						
			その他の明示された軟部組織障害	M798\$																						
			軟部組織障害、詳細不明	M799\$																						
			産じょく<<癒>>性骨軟化症 多部位	M8300																						
			産じょく<<癒>>性骨軟化症 肩甲帯	M8301																						
			産じょく<<癒>>性骨軟化症 上腕	M8302																						
			産じょく<<癒>>性骨軟化症 前腕	M8303																						
			産じょく<<癒>>性骨軟化症 手	M8304																						

診断群分類			医療資源を最も投入した傷病名		年齢、出生時体重等		手術				手術・処置等1				手術・処置等2				副傷病		重症度等					
MD C	コード	分類名	ICD コード	ICD コード	コード	年齢、出生 時体重	手術分岐	対応 コード	フラ グ	点数表名称	区分番号等	対応 コード	フラ グ	処置等名称	区分 番号 等	対応 コード	フラ グ	処置等名称	区分 番号 等	対応 コード	フラ グ	疾患名	疾患 コード またはICD コード	フラ グ	重症度 等	
			産じょく<癒>性骨軟化症 骨盤部および大腿	M8305																						
			産じょく<癒>性骨軟化症 足関節部および足	M8307																						
			産じょく<癒>性骨軟化症 その他	M8308																						
			産じょく<癒>性骨軟化症 部位不明	M8309																						
			老人性骨軟化症 多部位	M8310																						
			老人性骨軟化症 肩甲帯	M8311																						
			老人性骨軟化症 上腕	M8312																						
			老人性骨軟化症 前腕	M8313																						
			老人性骨軟化症 手	M8314																						
			老人性骨軟化症 骨盤部および大腿	M8315																						
			老人性骨軟化症 足関節部および足	M8317																						
			老人性骨軟化症 その他	M8318																						
			老人性骨軟化症 部位不明	M8319																						
			吸収不良による成人骨軟化症 多部位	M8320																						
			吸収不良による成人骨軟化症 肩甲帯	M8321																						
			吸収不良による成人骨軟化症 上腕	M8322																						
			吸収不良による成人骨軟化症 前腕	M8323																						
			吸収不良による成人骨軟化症 手	M8324																						
			吸収不良による成人骨軟化症 骨盤部および大腿	M8325																						
			吸収不良による成人骨軟化症 足関節部および足	M8327																						
			吸収不良による成人骨軟化症 その他	M8328																						
			吸収不良による成人骨軟化症 部位不明	M8329																						
			栄養失調性成人骨軟化症 多部位	M8330																						
			栄養失調性成人骨軟化症 肩甲帯	M8331																						
			栄養失調性成人骨軟化症 上腕	M8332																						
			栄養失調性成人骨軟化症 前腕	M8333																						
			栄養失調性成人骨軟化症 手	M8334																						
			栄養失調性成人骨軟化症 骨盤部および大腿	M8335																						
			栄養失調性成人骨軟化症 足関節部および足	M8337																						
			栄養失調性成人骨軟化症 その他	M8338																						
			栄養失調性成人骨軟化症 部位不明	M8339																						
			アルミニウム骨疾患 多部位	M8340																						
			アルミニウム骨疾患 肩甲帯	M8341																						
			アルミニウム骨疾患 上腕	M8342																						
			アルミニウム骨疾患 前腕	M8343																						
			アルミニウム骨疾患 手	M8344																						
			アルミニウム骨疾患 骨盤部および大腿	M8345																						
			アルミニウム骨疾患 足関節部および足	M8347																						
			アルミニウム骨疾患 その他	M8348																						
			アルミニウム骨疾患 部位不明	M8349																						
			成人におけるその他の薬物誘発性骨軟化症 多部位	M8350																						
			成人におけるその他の薬物誘発性骨軟化症 肩甲帯	M8351																						
			成人におけるその他の薬物誘発性骨軟化症 上腕	M8352																						
			成人におけるその他の薬物誘発性骨軟化症 前腕	M8353																						
			成人におけるその他の薬物誘発性骨軟化症 手	M8354																						
			成人におけるその他の薬物誘発性骨軟化症 骨盤部および大腿	M8355																						
			成人におけるその他の薬物誘発性骨軟化症 足関節部および足	M8357																						

診断群分類			医療資源を最も投入した傷病名		年齢、出生時体重等		手術				手術・処置等1				手術・処置等2				副傷病		重症度等					
MD C	コード	分類名	ICD名称	ICD コード	コ ード	フラ グ	年齢、出生 時体重	手術分岐	対 応 コ ード	フラ グ	点数表名称	区 分 番 号 等	対 応 コ ード	フラ グ	処置等名称	区 分 番 号 等	対 応 コ ード	フラ グ	処置等名称	区 分 番 号 等	対 応 コ ード	フラ グ	疾患名	疾患 コード またはICD コード	フラ グ	重症度 等
			成人におけるその他の薬物誘発性骨軟化症 その他	M8358																						
			成人におけるその他の薬物誘発性骨軟化症 部位不明	M8359																						
			その他の成人骨軟化症 多部位	M8380																						
			その他の成人骨軟化症 肩甲帯	M8381																						
			その他の成人骨軟化症 上腕	M8382																						
			その他の成人骨軟化症 前腕	M8383																						
			その他の成人骨軟化症 手	M8384																						
			その他の成人骨軟化症 骨盤部および大腿	M8385																						
			その他の成人骨軟化症 足関節部および足	M8387																						
			その他の成人骨軟化症 その他	M8388																						
			その他の成人骨軟化症 部位不明	M8389																						
			成人骨軟化症、詳細不明 多部位	M8390																						
			成人骨軟化症、詳細不明 肩甲帯	M8391																						
			成人骨軟化症、詳細不明 上腕	M8392																						
			成人骨軟化症、詳細不明 前腕	M8393																						
			成人骨軟化症、詳細不明 手	M8394																						
			成人骨軟化症、詳細不明 骨盤部および大腿	M8395																						
			成人骨軟化症、詳細不明 足関節部および足	M8397																						
			成人骨軟化症、詳細不明 その他	M8398																						
			成人骨軟化症、詳細不明 部位不明	M8399																						
			頭蓋骨増殖症	M852\$																						
			骨の密度および構造のその他の明示された障害	M858\$																						
			骨の密度および構造の障害、詳細不明	M859\$																						
			急性血行性骨髄炎 多部位	M8600																						
			頭蓋のバジェット<ページェット><Pa get>病 多部位	M8800																						
			頭蓋のバジェット<ページェット><Pa get>病 肩甲帯	M8801																						
			頭蓋のバジェット<ページェット><Pa get>病 上腕	M8802																						
			頭蓋のバジェット<ページェット><Pa get>病 前腕	M8803																						
			頭蓋のバジェット<ページェット><Pa get>病 手	M8804																						
			頭蓋のバジェット<ページェット><Pa get>病 骨盤部および大腿	M8805																						
			頭蓋のバジェット<ページェット><Pa get>病 下腿	M8806																						
			頭蓋のバジェット<ページェット><Pa get>病 足関節部および足	M8807																						
			頭蓋のバジェット<ページェット><Pa get>病 部位不明	M8809																						
			骨のバジェット<ページェット><Pa >病、詳細不明	M889\$																						
			骨結核	M900\$																						
			他に分類されるその他の感染症にお ける骨膜炎	M901\$																						
			他に分類されるその他の感染症にお ける骨障害	M902\$																						
			新生物性疾患における変形性骨炎	M906\$																						
			新生物性疾患における骨折	M907\$																						
			偽性股関節痛	M913\$																						
			その他の明示された骨軟骨障害	M938																						
			花キャベツ状耳	M951																						
			頭部のその他の後天性変形	M952																						
			顔部の後天性変形	M953																						
			胸部および肋骨の後天性変形	M954																						

診断群分類			医療資源を最も投入した傷病名		年齢、出生時体重等		手術				手術・処置等1				手術・処置等2				副傷病		重症度等					
MD C	コード	分類名	ICD コード	ICD コード	コ ラ ド	年 齢、出 生 時 体 重	手 術 分 岐	対 応 コ ド	フ ラ グ	点 数 表 名 称	区 分 番 号 等	対 応 コ ド	フ ラ グ	処 置 等 名 称	区 分 番 号 等	対 応 コ ド	フ ラ グ	処 置 等 名 称	区 分 番 号 等	対 応 コ ド	フ ラ グ	疾 患 名	疾 患 コ ー ド ま た は I C D コ ー ド	フ ラ グ	重 症 度 等	
			骨盤の後天性変形 M955 筋骨格系その他の明示された後天性変形 M958 筋骨格系の後天性変形、詳細不明 M959 椎弓切除後症候群、他に分類されないもの M961 整形外科的挿入物、関節プロステーシスマたは骨プレートの使用後に続発する骨折 M966 その他の処置後筋骨格障害 M968 処置後筋骨格障害、詳細不明 M969 分節性および身体的機能不全 M990\$ 亜脱臼(症)(椎骨) M991\$ 神経管の亜脱臼性狭窄(症) M992\$ 神経管の骨性狭窄(症) M993\$ 神経管の結合組織性狭窄(症) M994\$ その他の生体力学的傷害<損傷> M998\$ 生体力学的傷害<損傷>、詳細不明 M999\$																							
08	0011	急性膿皮症	丹毒 A46				手術なし	99	99	手術なし		1	2	皮弁作成術、移動術、切断術、遅延皮弁術 K015\$						1	1	2型糖尿病(糖尿病性ケトアシドーシスを除く。)	100070			
			ブドウ球菌性熱傷様皮膚症候群<SS> L00 膿か<癩>疹 L01\$ 顔面の皮膚膿瘍、せつ<フルンケル>および よう<カルブンケル> L020 頸部の皮膚膿瘍、せつ<フルンケル>および よう<カルブンケル> L021 体幹の皮膚膿瘍、せつ<フルンケル>および よう<カルブンケル> L022 (四肢)の皮膚膿瘍、せつ<フルンケル>および よう<カルブンケル> L024 その他の部位の皮膚膿瘍、せつ<フルンケル>および よう<カルブンケル> L028 皮膚膿瘍、せつ<フルンケル>および よう<カルブンケル>、部位不明 L029 蜂巣炎<蜂窩織炎> L03\$ 皮膚および皮下組織のその他の局所感染症 L08\$				手術あり	97	01	皮膚切開術 長径10センチメートル未満 K0011 97 01 デブリードマン K002\$ 97 01 ひょう疽手術 K090\$ 97 97 その他のKコード		1	2	動脈(皮)弁術、筋(皮)弁術 K016 遊離皮弁術(顕微鏡下血管柄付きのもの) K017 複合組織移植術 K019 自家遊離複合組織移植術(顕微鏡下血管柄付きのもの) K020 分層植皮術 K013\$ 全層植皮術 K013-2\$												
08	0020	带状疱疹	带状疱疹、その他の神経系合併症を伴うもの B022 带状疱疹(性)眼疾患 B023 播種性带状疱疹 B027 带状疱疹、その他の合併症を伴うもの B028 带状疱疹、合併症を伴わないもの B029		00	0	6歳以上		99	99	手術なし															
			帯状疱疹(性)眼疾患 B023 播種性带状疱疹 B027 带状疱疹、その他の合併症を伴うもの B028 带状疱疹、合併症を伴わないもの B029		06	1	6歳未満		97	97	手術あり															
08	0030	疱疹(带状疱疹を除く)、その類症	疱疹性湿疹 B000 水痘、その他の合併症を伴うもの B018 水痘、合併症を伴わないもの B019		00	0	15歳以上		99	99	手術なし															
			水痘、その他の合併症を伴うもの B018 水痘、合併症を伴わないもの B019		15	1	15歳未満		97	97	手術あり															
08	0040	ウイルス性急性発疹症	麻疹、その他の合併症を伴うもの B058 麻疹、合併症を伴わないもの B059 風疹、その他の合併症を伴うもの B068 風疹、合併症を伴わないもの B069 伝染性紅斑[第5病] B083		00	0	15歳以上		99	99	手術なし															
			麻疹、合併症を伴わないもの B059 風疹、その他の合併症を伴うもの B068 風疹、合併症を伴わないもの B069 伝染性紅斑[第5病] B083		15	1	15歳未満		97	97	手術あり															
08	0050	湿疹、皮膚炎群	アトピー性皮膚炎 L20\$ 脂漏性皮膚炎 L21\$ アレルギー性接触皮膚炎 L23\$ 刺激性接触皮膚炎 L24\$ 詳細不明の接触皮膚炎 L25\$ その他の皮膚炎 L30\$		00	0	15歳以上		99	99	手術なし															
			脂漏性皮膚炎 L21\$ アレルギー性接触皮膚炎 L23\$ 刺激性接触皮膚炎 L24\$ 詳細不明の接触皮膚炎 L25\$ その他の皮膚炎 L30\$		15	1	15歳未満		97	97	手術あり															

診断群分類			医療資源を最も投入した傷病名		年齢、出生時体重等		手術				手術・処置等1				手術・処置等2				副傷病		重症度等					
MD	コード	分類名	ICD名称	ICDコード	コード	年齢、出生時体重	手術分岐	対応コード	フラグ	点数表名称	区分番号等	対応コード	フラグ	処置等名称	区分番号等	対応コード	フラグ	処置等名称	区分番号等	対応コード	フラグ	疾患名	疾患コードまたはICDコード	フラグ	重症度等	
08	0070	慢性膿皮症	股部の皮膚膿瘍、せつくフルンケル> および ようくカルプンケル> 毛巣のうく囊>胞	L023 L05\$			手術なし 手術あり	99 97	99 01	手術なし 毛巣囊、毛巣瘻、毛巣洞手術		1 1	2 2	皮弁作成術、移動術、切断術、遷延皮弁術 動脈(皮)弁術、筋(皮)弁術	K015\$ K016											
08	0080	痒疹、尋麻疹	慢性単純性苔せんく瘡>および痒疹 そうく掻>痒疹 じんまく尋麻疹>疹	L28\$ L29\$ L50\$				99 97	99 97	手術なし 手術あり						1	4	全身麻酔								
08	0090	紅斑症	非水疱性多形紅斑 その他の多形紅斑 多形紅斑、詳細不明 結節性紅斑 その他の紅斑性病態 他に分類される疾患における紅斑 温熱性<日焼け>紅斑[温熱性皮膚炎]	L510 L518 L519 L52 L53\$ L54\$ L590	00 0 6歳以上 06 1 6歳未満			99 97	99 97	手術なし 手術あり																
08	0100	薬疹、中毒疹	摂取物質による皮膚炎	L27\$	00 0 6歳以上 06 1 6歳未満			99 97	99 97	手術なし 手術あり		1 1 1 1	2 1 1 1	皮弁作成術、移動術、切断術、遷延皮弁術 動脈(皮)弁術、筋(皮)弁術 デブリードマン 分層植皮術 全層植皮術	K015\$ K016 K002\$ K013\$ K013-2\$	1 1	4 1	全身麻酔 人工呼吸		J045\$		1 1 2型糖尿病(糖尿病性ケトアシドーシスを除く。)	100070			
08	0105	重症薬疹	水疱性多形紅斑 中毒性表皮えく壊>死剥離症[ライエル<ライル><Lyell>病]	L511 L512	00 0 6歳以上 06 1 6歳未満			99 97	99 97	手術なし 手術あり		1 1 1 1	2 2 1 1	皮弁作成術、移動術、切断術、遷延皮弁術 動脈(皮)弁術、筋(皮)弁術 デブリードマン 分層植皮術 全層植皮術	K015\$ K016 K002\$ K013\$ K013-2\$	1 1 1 1	5 4 1	血漿交換療法 全身麻酔 人工呼吸	J039 J045\$							
08	0110	水疱症	天疱瘡 その他のアkantリーゼ<棘融解>性障害 類天疱瘡 その他の水疱症 他に分類される疾患における水疱症 表皮水疱症	L10\$ L11\$ L12\$ L13\$ L14 Q81\$				99 97	99 97	手術なし 手術あり						1	5	血漿交換療法	J039							
08	0120	紅皮症	剥脱性皮膚炎	L26				99 97	99 97	手術なし 手術あり																
08	0130	角化症、角皮症	黒色表皮腫 後天性魚りんせんく鱗瘡> 後天性掌蹠<手掌足底>角化症[角皮症] 皮膚乾燥症<乾皮症> 先天性魚りんせんく鱗瘡> 皮膚のその他の明示された先天奇形	L83 L850 L851 L853 Q80\$ Q828	00 0 15歳以上 15 1 15歳未満			99 97	99 97	手術なし 手術あり		1 1 1 1	2 2 1 1	皮弁作成術、移動術、切断術、遷延皮弁術 動脈(皮)弁術、筋(皮)弁術 分層植皮術 全層植皮術	K015\$ K016 K013\$ K013-2\$	1 1	1	人工呼吸	J045\$							
08	0140	炎症性角化症	尋常性乾せんく瘡> 全身性膿疱性乾せんく瘡> 稽留性<連続性>先<肢>端皮膚炎 掌蹠<手掌足底>膿疱症 滴状乾せんく瘡>	L400 L401 L402 L403 L404				99 97	99 97	手術なし 手術あり																

診断群分類			医療資源を最も投入した傷病名		年齢、出生時体重等		手術				手術・処置等1				手術・処置等2				副傷病		重症度等				
MD C	コード	分類名	ICD名称	ICDコード	フラグ	年齢、出生時体重	手術分岐	対応コード	フラグ	点数表名称	区分番号等	対応コード	フラグ	処置等名称	区分番号等	対応コード	フラグ	処置等名称	区分番号等	対応コード	フラグ	疾患名	疾患コードまたはICDコード	フラグ	重症度等
			その他の乾せんく瘡> 乾せんく瘡>、詳細不明 類乾せんく瘡> バラ色ひこく>皰癬>疹 扁平苔せんく瘡> その他の丘疹落せつく肩><りんせつL44\$ <鱗屑>>性障害	L408 L409 L41\$ L42 L43\$ L44\$																					
08	0150	爪の疾患	かんく嵌>入爪(甲) 爪(甲)剥離症 爪(甲)鉤弯症 爪栄養障害 ポー<Beau>線<爪横溝症> 黄色爪症候群 その他の爪の障害 爪の障害、詳細不明 他に分類される疾患における爪の障害	L600 L601 L602 L603 L604 L605 L608 L609 L62\$			手術なし 手術あり	99 99 97 01 97 01 97 97	手術なし 爪甲除去術 陥入爪手術		K089 K091\$ その他のKコード	1 2 1 2 1 2 1 2 1 1 1 1	皮膚作成術、移動術、切断術、遷延皮弁術 動脈(皮)弁術、筋(皮)弁術 遊離皮弁術(顕微鏡下血管柄付きのもの) 複合組織移植術 自家遊離複合組織移植術(顕微鏡下血管柄付きのもの) 分層植皮術 全層植皮術	K015\$ K016 K017 K019 K020 K013\$ K013-2\$											
08	0160	皮膚の萎縮性障害	癩痕性脱毛症 硬化性萎縮性苔せんく瘡> シュヴェニガー・ブツジ<Schwenin ger-Buzzi>の斑状皮膚萎縮症 ヤダツソノ・ペリツァリ<Jadassohn-Pellizzari>の斑状皮膚萎縮症 パシエリ<Pasini>およびピエリニ<Pierini>の皮膚萎縮症 慢性萎縮性放線皮膚炎 線状皮膚萎縮症 皮膚のその他の萎縮性障害 皮膚の萎縮性障害、詳細不明	L66\$ L900 L901 L902 L903 L904 L906 L908 L909				99 99 97 01 97 97	手術なし 瘻痕瘤縮形成手術		K010\$ その他のKコード	1 2 1 2 1 2 1 2 1 1 1 1	皮膚作成術、移動術、切断術、遷延皮弁術 動脈(皮)弁術、筋(皮)弁術 遊離皮弁術(顕微鏡下血管柄付きのもの) 複合組織移植術 自家遊離複合組織移植術(顕微鏡下血管柄付きのもの) 分層植皮術 全層植皮術	K015\$ K016 K017 K019 K020 K013\$ K013-2\$											
08	0180	母斑、母斑症	口唇のメラニン細胞性母斑の良性新生物 耳および外耳道のメラニン細胞性母斑の良性新生物 その他および部位不明の顔面のメラニン細胞性母斑の良性新生物 頭皮および顔部のメラニン細胞性母斑の良性新生物 メラニン細胞性母斑の良性新生物、部位不明 母斑、非新生物性 先天性非腫瘍<非新生物>性母斑 結節性硬化症 その他の母斑症、他に分類されないもの 母斑症、詳細不明	D220 D222 D223 D224 D229 I781 Q825 Q851 Q858 Q859			手術なし 手術あり	99 99 97 01 97 01 97 97	手術なし 皮膚、皮下腫瘍摘出術(露出部) 皮膚、皮下腫瘍摘出術(露出部以外)		K005\$ K006\$ その他のKコード	1 2 1 2 1 2 1 2 1 1 1 1 1 1	皮膚作成術、移動術、切断術、遷延皮弁術 動脈(皮)弁術、筋(皮)弁術 遊離皮弁術(顕微鏡下血管柄付きのもの) 複合組織移植術 自家遊離複合組織移植術(顕微鏡下血管柄付きのもの) 分層植皮術 全層植皮術	K015\$ K016 K017 K019 K020 K013\$ K013-2\$											
08	0190	脱毛症	円形脱毛症 男性ホルモン性脱毛症 その他の非痕癬性脱毛症	L63\$ L64\$ L65\$				99 99 97 97	手術なし 手術あり			1 2 1 2 1 2 1 2 1 1 1 1	皮膚作成術、移動術、切断術、遷延皮弁術 動脈(皮)弁術、筋(皮)弁術 遊離皮弁術(顕微鏡下血管柄付きのもの) 複合組織移植術 自家遊離複合組織移植術(顕微鏡下血管柄付きのもの) 分層植皮術 全層植皮術	K015\$ K016 K017 K019 K020 K013\$ K013-2\$											
08	0210	ざ瘡、皮膚の障害(その他)	ざ瘡<アクネ> その他の毛包障害 化膿性肉芽腫	L70\$ L73\$ L980				99 99 97 01 97 01	手術なし 皮膚、皮下腫瘍摘出術(露出部) 皮膚、皮下腫瘍摘出術(露出部以外)		K005\$ K006\$	1 2 1 1 1 1	皮膚作成術、移動術、切断術、遷延皮弁術 分層植皮術 全層植皮術	K015\$ K013\$ K013-2\$											

診断群分類			医療資源を最も投入した傷病名		年齢、出生時体重等		手術				手術・処置等1				手術・処置等2				副傷病		重症度等					
MD C	コード	分類名	ICD コード	ICD コード	フラ グ	年齢、出生 時体重	手術分岐	対 応 コ ー ド	フラ グ	点数表名称	区 分 番 号 等	対 応 コ ー ド	フラ グ	処置等名称	区 分 番 号 等	対 応 コ ー ド	フラ グ	処置等名称	区 分 番 号 等	対 応 コ ー ド	フラ グ	疾患名	疾患 コード またはICD コード	フラ グ	重症度 等	
								97	01	皮膚剥離術	K009\$															
								97	97	その他のK コード																
08	0220	エクリン汗腺の障害、アポクリン汗腺の障害	エクリン汗腺の障害	L74\$			手術なし	99	99	手術なし		1	2	皮弁作成術、移動術、切断術、遷延皮弁術	K015\$											
			アポクリン汗腺の障害	L75\$			手術あり	97	01	皮膚、皮下腫瘍摘出術(露出部)	K005\$	1	2	動脈(皮)弁術、筋(皮)弁術	K016											
								97	01	皮膚、皮下腫瘍摘出術(露出部以外)	K006\$	1	2	遊離皮弁術(顕微鏡下血管柄付きのもの)	K017											
								97	02	腋臭症手術	K008\$	1	2	複合組織移植術	K019											
								97	02	交感神経節切除術	K196\$	1	2	自家遊離複合組織移植術(顕微鏡下血管柄付きのもの)	K020											
								97	03	胸腔鏡下交感神経節切除術(両側)	K196-2	1	1	分層植皮術	K013\$											
								97	97	その他のK コード		1	1	全層植皮術	K013-2\$											
08	0230	皮膚色素異常症	白斑	L80			手術なし	99	99	手術なし		1	1	皮弁作成術、移動術、切断術、遷延皮弁術	K015\$											
			その他の色素異常症	L81\$			手術あり	97	01	皮膚、皮下腫瘍摘出術(露出部)	K005\$	1	1	動脈(皮)弁術、筋(皮)弁術	K016											
								97	01	皮膚、皮下腫瘍摘出術(露出部以外)	K006\$	1	1	遊離皮弁術(顕微鏡下血管柄付きのもの)	K017											
								97	01	分層植皮術	K013\$	1	1	複合組織移植術	K019											
								97	01	全層植皮術	K013-2\$															
								97	97	その他のK コード																
08	0240	多汗症	発汗過多<多汗>(症)	R61\$			手術なし	99	99	手術なし																
							手術あり	97	01	腋臭症手術	K008\$															
								97	01	交感神経節切除術	K196\$															
								97	97	その他のK コード																
08	0260	その他の皮膚の疾患	乳房切断後リンパ浮腫症候群	I972				99	99	手術なし																
			おむつ<ナプキン>皮膚炎	L22				97	97	手術あり																
			他に分類される疾患における丘疹落せ	L45																						
			つ<肩><りんせつ<鱗屑>>性障害																							
			毛髪の色および毛幹の異常	L67\$																						
			多毛症	L68\$																						
			しゅさ<酒さ>	L71\$																						
			うおめ<鶏眼>およびべんち<胼胝>	L84																						
			点状(掌蹠<手掌足底>)角化症	L852																						
			その他の明示された表皮肥厚	L858																						
			表皮肥厚、詳細不明	L859																						
			他に分類される疾患における角皮症	L86																						
			経表皮性排除疾患	L87\$																						
			ゴットロン<Gottron>丘疹	L944																						
			血管性多形皮膚萎縮症	L945																						
			アインフム<特発性指趾離断症>	L946																						
			その他の明示された限局性結合組織障害	L948																						
			限局性結合組織障害、詳細不明	L949																						
			人工皮膚炎	L981																						
			皮膚のムチン(沈着)症	L985																						
			皮膚および皮下組織のその他の浸潤性障害	L986																						
			皮膚および皮下組織の障害、詳細不明	L989																						
			他に分類される疾患における皮膚および皮下組織のその他の障害	L99\$																						
08	0270	食物アレルギー	有害食物反応によるアナフィラキシー	T780				99	99	手術なし		1	1	小児食物アレルギー負荷検査	D291-2											
			その他の有害食物反応、他に分類されないもの	T781				97	97	手術あり																
09	0010	乳房の悪性腫瘍	乳房の悪性新生物	C50\$			手術なし	99	99	手術なし		1	2	皮弁作成術、移動術、切断術、遷延皮弁術	K015\$	5	9	トラスツズマブ		1	1	脳腫瘍	010010	0	片側	

診断群分類			医療資源を最も投入した傷病名		年齢、出生時体重等		手術				手術・処置等1				手術・処置等2				副傷病		重症度等					
MD C	コード	分類名	ICD名称	ICD コード	コ ード	年 齢、出 生 時 体 重	手術分岐	対 応 コ ード	フ ラ グ	点数表名称	区 分 番 号 等	対 応 コ ード	フ ラ グ	処置等名称	区 分 番 号 等	対 応 コ ード	フ ラ グ	処置等名称	区 分 番 号 等	対 応 コ ード	フ ラ グ	疾患名	疾患 コード またはICD コード	フ ラ グ	重症度 等	
			乳房の上皮内癌	D05\$			手術あり	97	01	皮膚悪性腫瘍切除術	K007\$	1	2	動脈(皮)弁術、筋(皮)弁術	K016	4	8	シクロホスファミド+塩酸エビルピシンあり	1	1	1	肺の悪性腫瘍	040040	1	両側	
								97	01	乳腺悪性腫瘍手術	K476\$	1	2	遊離皮弁術(顕微鏡下血管柄付きのもの)	K017	4	7	バクテリアセルまたはドセタキセルあり	1	1	1	胸壁腫瘍、胸膜腫瘍	040050			
								97	01	リンパ節群郭清術	K627\$	1	2	複合組織移植術	K019	3	6	化学療法あり、放射線療法なし	1	1	1	骨軟部の悪性腫瘍(骨髄を除く。)	070040			
								97	02	乳腺腫瘍摘出術	K474\$	1	2	自家遊離複合組織移植術(顕微鏡下血管柄付きのもの)	K020	2	5	放射線療法	1	1	1	上肢等の皮膚の悪性腫瘍	070042			
								97	02	乳管腺葉区域切除術	K474-2	1	2	組織拡張器による再建手術(一連につき)	K022	1	3	人工腎臓	J0382	1	1	1	子宮頸・体部の悪性腫瘍	120020		
								97	02	乳腺腫瘍画像ガイド下吸引術(一連につき)	K474-3	1	2	骨移植術(軟骨移植術を含む。)	K059\$	1	2	中心静脈注射	G005	1	1	1	ショック、他に分類されないもの	R57\$		
								97	02	乳房切除術	K475	1	1	分層植皮術	K013\$	1	1	人工呼吸	J045\$							
								97	02	乳癌冷凍凝固摘出術	K475-2	1	1	全層植皮術	K013-2\$											
								97	02	乳房再建術(乳房切除後) 二期的に行うもの	K476-32	1	1	陥没乳頭形成術、再建乳房乳頭形成術	K476-2											
								97	97	その他のKコード		1	1	乳房再建術(乳房切除後) 一期的に行うもの	K476-31											
09	0020	乳房の良性腫瘍	乳房の良性新生物 その他および部位不明の性状不詳または不明の新生物 乳房 良性乳房異形成(症) 乳房の詳細不明の塊<lump>	D24 D486 N60\$ N63			手術なし 手術あり	99	99	手術なし		1	2	皮弁作成術、移動術、切断術、遷延皮弁術	K015\$	1	3	人工腎臓	J0382							
								97	01	乳房切除術	K475	1	2	動脈(皮)弁術、筋(皮)弁術	K016	1	2	中心静脈注射	G005							
								97	02	乳腺腫瘍摘出術	K474\$	1	2	遊離皮弁術(顕微鏡下血管柄付きのもの)	K017	1	1	人工呼吸	J045\$							
								97	02	乳管腺葉区域切除術	K474-2	1	2	複合組織移植術	K019											
								97	02	乳腺腫瘍画像ガイド下吸引術(一連につき)	K474-3	1	2	自家遊離複合組織移植術(顕微鏡下血管柄付きのもの)	K020											
								97	97	その他のKコード		1	2	組織拡張器による再建手術(一連につき)	K022											
								1	2	骨移植術(軟骨移植術を含む。)	K059\$	1	2	骨移植術(軟骨移植術を含む。)	K059\$											
								1	1	分層植皮術	K013\$	1	1	分層植皮術	K013\$											
								1	1	全層植皮術	K013-2\$	1	1	全層植皮術	K013-2\$											
								1	1	陥没乳頭形成術、再建乳房乳頭形成術	K476-2	1	1	陥没乳頭形成術、再建乳房乳頭形成術	K476-2											
09	0030	乳房の炎症性障害	乳房の炎症性障害 分娩に関連する乳房の感染症	N61 O91\$			手術なし 手術あり	99	99	手術なし						1	3	人工腎臓	J0382							
								97	01	乳腺腫瘍切開術	K472					1	2	中心静脈注射	G005							
								97	01	乳腺腫瘍摘出術	K474\$					1	1	人工呼吸	J045\$							
								97	01	乳管腺葉区域切除術	K474-2															
								97	01	陥没乳頭形成術、再建乳房乳頭形成術	K476-2															
								97	97	その他のKコード																
09	0040	乳房の形態異常、女性化乳房、乳腺症など	乳房肥大 乳房のその他の障害 分娩に関連する陥没乳頭 分娩に関連する乳頭亀裂 乳房の先天奇形	N62 N64\$ O920 O921 O83\$			手術なし その他の手術あり	99	99	手術なし						1	3	人工腎臓	J0382							
								97	02	乳腺腫瘍摘出術	K474\$					1	2	中心静脈注射	G005							
								97	02	乳管腺葉区域切除術	K474-2					1	1	人工呼吸	J045\$							
								97	02	乳腺腫瘍画像ガイド下吸引術(一連につき)	K474-3															
								97	02	乳房切除術	K475															
								97	03	皮膚、皮下腫瘍摘出術(露出部)	K005\$															
								97	03	皮膚、皮下腫瘍摘出術(露出部以外)	K006\$															
								97	03	乳腺腫瘍切開術	K472															
								97	03	陥没乳頭形成術、再建乳房乳頭形成術	K476-2															
								97	97	その他のKコード																
							分層植皮術等	01	01	分層植皮術	K013\$															
								01	01	全層植皮術	K013-2\$															
								01	01	皮弁作成術、移動術、切断術、遷延皮弁術	K015\$															
								01	01	動脈(皮)弁術、筋(皮)弁術	K016															
								01	01	遊離皮弁術(顕微鏡下血管柄付きのもの)	K017															
								01	01	複合組織移植術	K019															
								01	01	自家遊離複合組織移植術(顕微鏡下血管柄付きのもの)	K020															

診断群分類			医療資源を最も投入した傷病名		年齢、出生時体重等		手術				手術・処置等1				手術・処置等2				副傷病		重症度等				
MD C	コード	分類名	ICD名称	ICDコード	フラグ	年齢、出生時体重	手術分岐	対応コード	フラグ	点数表名称	区分番号等	対応コード	フラグ	処置等名称	区分番号等	対応コード	フラグ	処置等名称	区分番号等	対応コード	フラグ	疾患名	疾患コードまたはICDコード	フラグ	重症度等
								01 01		組織拡張器による再建手術(一連につき)	K022														
								01 01		骨移植術(軟骨移植術を含む。)	K059\$														
10	0010	多発性内分泌腺腫症	その他および部位不明の内分泌腺の良性新生物 複数の内分泌腺	D358			手術なし	99	99	手術なし															
			内分泌腺の性状不詳または不明の新生物 複数の内分泌腺	D448			手術あり	97	97	手術あり															
10	0020	甲状腺の悪性腫瘍	甲状腺の悪性新生物	C73			手術なし	99	99	手術なし					2 9	1131	内用療法		1 1			特発性(単) ニューロバチー	010120		
			甲状腺およびその他の内分泌腺の上皮内癌	D093			その他の手術あり	97	03	喉頭悪性腫瘍手術	K394\$				1 8		化学療法								
			甲状腺の性状不詳または不明の新生物	D440				97	03	喉頭、下咽頭悪性腫瘍手術(頭部、胸部、腹部等の操作による再建を含む。)	K395				1 6		放射線療法								
			カルシトニンの分泌過剰	E070				97	03	気管形成手術(管状気管、気管移植等)	K403\$														
								97	03	胸壁悪性腫瘍摘出術	K484\$														
								97	03	縦隔腫瘍、胸腺摘出術	K502														
								97	03	縦隔郭清術	K503														
								97	03	縦隔悪性腫瘍手術	K504														
								97	03	食道悪性腫瘍手術(消化管再建手術を併施するもの) 頭部、胸部、腹部の操作によるもの(胸腔鏡下によるものを含む。)	K5291														
								97	03	食道切除後2次的再建術	K531\$														
							甲状腺悪性腫瘍手術 切除等	01 01		甲状腺悪性腫瘍手術 切除	K4631														
								01 02		甲状腺悪性腫瘍手術 全摘及び亜全摘	K4632														
								01 04		甲状腺部分切除術、甲状腺腫摘出術	K461\$														
10	0030	内分泌腺および関連組織の腫瘍	頭蓋咽頭管の悪性新生物	C752			手術なし	99	99	手術なし					1 8		化学療法								
			松果体の悪性新生物	C753			手術あり	97	97	手術あり					1 6		放射線療法								
			頸動脈小体の悪性新生物	C754																					
			大動脈小体およびその他のパラガングリア<傍神経節>の悪性新生物	C755																					
			その他の内分泌腺および関連組織の悪性新生物 複数の内分泌腺、部位不明	C758																					
			その他の内分泌腺および関連組織の悪性新生物 内分泌腺、部位不明	C759																					
			頭蓋咽頭管の良性新生物	D353																					
			松果体の良性新生物	D354																					
			頸動脈小体の良性新生物	D355																					
			その他の明示された内分泌腺の良性新生物	D357																					
			内分泌腺の良性新生物、部位不明	D359																					
			上皮小体<副甲状腺>の性状不詳または不明の新生物	D442																					
			頭蓋咽頭管の性状不詳または不明の新生物	D444																					
			松果体の性状不詳または不明の新生物	D445																					
			頸動脈小体の性状不詳または不明の新生物	D446																					
10	0040	糖尿病性ケトアシドーシス、非ケトン昏睡	インスリン依存性糖尿病<IDDM> 昏睡を伴うもの	E100				99	99	手術なし					1 3		人工腎臓	J0382						0	JCS30未満
			インスリン依存性糖尿病<IDDM> ケトアシドーシスを伴うもの	E101				97	97	手術あり					1 2		中心静脈注射	G005						1	JCS30以上
			インスリン非依存性糖尿病<NIDDM> 昏睡を伴うもの	E110																					
			インスリン非依存性糖尿病<NIDDM> ケトアシドーシスを伴うもの	E111																					
			その他の明示された糖尿病 昏睡を伴うもの	E130																					
			その他の明示された糖尿病 ケトアシドーシスを伴うもの	E131																					
			詳細不明の糖尿病 昏睡を伴うもの	E140																					

診断群分類			医療資源を最も投入した傷病名		年齢、出生時体重等		手術				手術・処置等1				手術・処置等2				副傷病		重症度等					
MD C	コード	分類名	ICD名称	ICD コード	コード	フラグ	年齢、出生 時体重	手術分岐	対応 コード	フラグ	点数表名称	区分番号等	対応 コード	フラグ	処置等名称	区分 番号等	対応 コード	フラグ	処置等名称	区分 番号等	対応 コード	フラグ	疾患名	疾患 コードま たはICD コード	フラ グ	重症度 等
			詳細不明の糖尿病 ケトアシドーシスを伴うもの	E141																						
10	0050	低血糖症(糖尿病治療に伴う場合)	昏睡を伴わない薬物誘発性低血糖症	E160					99	99	手術なし				1	2			中心静脈注射	G005				0	JCS30 未満	
															1	1			人工呼吸	J045\$				1	JCS30 以上	
10	0060	1型糖尿病(糖尿病性ケトアシドーシスを除く。)	インスリン依存性糖尿病<IDDM>腎合併症を伴うもの	E102					99	99	手術なし				1	3			人工腎臓	J0382						
			インスリン依存性糖尿病<IDDM>眼合併症を伴うもの	E103					97	97	手術あり															
			インスリン依存性糖尿病<IDDM>神経(学的)合併症を伴うもの	E104																						
			インスリン依存性糖尿病<IDDM>末梢循環合併症を伴うもの	E105																						
			インスリン依存性糖尿病<IDDM>その他の明示された合併症を伴うもの	E106																						
			インスリン依存性糖尿病<IDDM>多発合併症を伴うもの	E107																						
			インスリン依存性糖尿病<IDDM>詳細不明の合併症を伴うもの	E108																						
			インスリン依存性糖尿病<IDDM>合併症を伴わないもの	E109																						
10	0070	2型糖尿病(糖尿病性ケトアシドーシスを除く。)	インスリン非依存性糖尿病<NIDDM>腎合併症を伴うもの	E112					99	99	手術なし				1	3			人工腎臓	J0382			1	手術・処置等の合併症	180040	
			インスリン非依存性糖尿病<NIDDM>眼合併症を伴うもの	E113					97	97	手術あり															
			インスリン非依存性糖尿病<NIDDM>神経(学的)合併症を伴うもの	E114																						
			インスリン非依存性糖尿病<NIDDM>末梢循環合併症を伴うもの	E115																						
			インスリン非依存性糖尿病<NIDDM>その他の明示された合併症を伴うもの	E116																						
			インスリン非依存性糖尿病<NIDDM>多発合併症を伴うもの	E117																						
			インスリン非依存性糖尿病<NIDDM>詳細不明の合併症を伴うもの	E118																						
			インスリン非依存性糖尿病<NIDDM>合併症を伴わないもの	E119																						
10	0080	その他の糖尿病(糖尿病性ケトアシドーシスを除く。)	栄養障害に関連する糖尿病 昏睡を伴うもの	E120					99	99	手術なし				1	3			人工腎臓	J0382						
			栄養障害に関連する糖尿病 ケトアシドーシスを伴うもの	E121					97	97	手術あり															
			栄養障害に関連する糖尿病 腎合併症を伴うもの	E122																						
			栄養障害に関連する糖尿病 眼合併症を伴うもの	E123																						
			栄養障害に関連する糖尿病 神経(学的)合併症を伴うもの	E124																						
			栄養障害に関連する糖尿病 末梢循環合併症を伴うもの	E125																						
			栄養障害に関連する糖尿病 その他の明示された合併症を伴うもの	E126																						
			栄養障害に関連する糖尿病 多発合併症を伴うもの	E127																						
			栄養障害に関連する糖尿病 詳細不明の合併症を伴うもの	E128																						
			栄養障害に関連する糖尿病 合併症を伴わないもの	E129																						
			その他の明示された糖尿病 腎合併症を伴うもの	E132																						
			その他の明示された糖尿病 眼合併症を伴うもの	E133																						
			その他の明示された糖尿病 神経(学的)合併症を伴うもの	E134																						
			その他の明示された糖尿病 末梢循環合併症を伴うもの	E135																						

診断群分類			医療資源を最も投入した傷病名		年齢、出生時体重等		手術				手術・処置等1				手術・処置等2				副傷病		重症度等											
MD C	コード	分類名	ICD名称	ICD コード	コード	フラグ	年齢、出生 時体重	手術分岐	対応 コード	フラグ	点数表名称	区分番号等	対応 コード	フラグ	処置等名称	区分番号 等	対応 コード	フラグ	処置等名称	区分番号 等	対応 コード	フラグ	疾患名	疾患 コードまたはICD コード	フラグ	重症度 等						
			その他の明示された糖尿病 その他の 明示された合併症を伴うもの その他の明示された糖尿病 多発合併 症を伴うもの その他の明示された糖尿病 詳細不明 の合併症を伴うもの その他の明示された糖尿病 合併症を 伴わないもの 詳細不明の糖尿病 腎合併症を伴うも の 詳細不明の糖尿病 眼合併症を伴うも の 詳細不明の糖尿病 神経(学的)合併 症を伴うもの 詳細不明の糖尿病 末梢循環合併症を 伴うもの 詳細不明の糖尿病 その他の明示され た合併症を伴うもの 詳細不明の糖尿病 多発合併症を伴う もの 詳細不明の糖尿病 詳細不明の合併症 を伴うもの 詳細不明の糖尿病 合併症を伴わない もの ブドウ糖負荷試験異常 R730	E136 E137 E138 E139 E142 E143 E144 E145 E146 E147 E148 E149																												
10	0100	糖尿病足病変	下肢の潰瘍、他に分類されないもの 糖尿病性関節障害	L97 M142				手術なし 手術あり	99 97	99 01	手術なし 四肢切断術 上腕、前腕、手、大腿、下腿、足 四肢切断術 指(手、足) 四肢関節離断術 肘、手、足 四肢関節離断術 指(手、足) 血管移植術、バイパス移植術 断端形成術(軟部形成のもの) 断端形成術(骨形成を要するもの) 創傷処理 デブリードマン 骨揺爬術 鎖骨、膝蓋骨、手、足その他	K0842 K0843 K0852 K0853 K614\$ K086\$ K087\$ K000\$ K002\$ K0433		1 1 1 1 1	2 2 1 1	皮弁作成術、移動術、切断術、遅延皮弁術 動脈(皮)弁術、筋(皮)弁術 遊離皮弁術(顕微鏡下血管柄付きのもの) 分層植皮術 全層植皮術	K015\$ K016 K017 K013\$ K013- 2\$		1 3	人工腎臓	J0382											
10	0120	肥満症	肥満(症)	E66\$				手術なし 手術あり	99 97	99 97	手術なし 手術あり																					
10	0130	甲状腺の良性結 節	甲状腺の良性新生物 ヨード欠乏による甲状腺障害および類 縁病態 その他の非中毒性甲状腺腫 甲状腺ホルモン合成障害による甲状腺 腫	D34 E01\$ E04\$ E071				手術なし 手術あり	99 97	99 01 02 03 97	手術なし 甲状腺部分切除術、甲状腺腫摘出術 片葉のみ の場合 甲状腺部分切除術、甲状腺腫摘出術 両葉の場 合 縦隔腫瘍、胸腺摘出術 その他のK コード	K4611 K4612 K502		1 1	5 4	組織試験採取、切 探法 甲状腺 エタノールの局所注 入	D4178 J017 入															
10	0140	甲状腺機能亢進 症	びまん性甲状腺腫を伴う甲状腺中毒症 中毒性単発性甲状腺結節を伴う甲状 腺中毒症 中毒性多結節性甲状腺腫を伴う甲状 腺中毒症 異所性甲状腺組織による甲状腺中毒 症 人工的甲状腺中毒症 甲状腺クリーゼまたは急性発症 その他の甲状腺中毒症 甲状腺中毒症、詳細不明 亜急性甲状腺炎	E050 E051 E052 E053 E054 E055 E058 E059 E061				手術なし 手術あり	99 97	99 01 97	手術なし バセドウ甲状腺全摘(亜全摘)術(両葉) その他のK コード	K462		2 1 1 1 1	9 6 5 3 2 1	1131内用療法 放射線療法 エタノールの局所注 入 人工腎臓 中心静脈注射 人工呼吸	J0382 G005 J045\$															
10	0150	慢性甲状腺炎	一過性甲状腺中毒症を伴う慢性甲状 腺炎	E062				手術なし	99	99	手術なし																					

診断群分類			医療資源を最も投入した傷病名		年齢、出生時体重等		手術				手術・処置等1				手術・処置等2				副傷病		重症度等			
MD C	コード	分類名	ICD名称	ICD コード	コード フラグ	年齢、出生 時体重	手術分岐	対応 コード フラグ	点数表名称	区分番号等	対応 コード フラグ	処置等名称	区分 番号等	対応 コード フラグ	処置等名称	区分 番号等	対応 コード フラグ	疾患名	疾患 コード またはICD コード	フラ グ	重症度 等			
			自己免疫性甲状腺炎 薬物誘発性甲状腺炎 その他の慢性甲状腺炎 甲状腺炎、詳細不明 分娩後甲状腺炎	E063 E064 E065 E069 O905				97 97	手術あり															
10	0160	甲状腺機能低下症	無症候性コード欠乏性甲状腺機能低下症 その他の甲状腺機能低下症 その他の明示された甲状腺障害 治療後甲状腺機能低下症	E02 E03\$ E078 E890				99 99 97 97	手術なし 手術あり													0 1	JCS30 未満 JCS30 以上	
10	0170	急性甲状腺炎	急性甲状腺炎	E060				99 99 97 01 97 02 97 97	手術なし 甲状腺部分切除術、甲状腺腫摘出術 片葉のみ の場合 喉頭腫瘍切開術 その他のK コード	K4611 K384 その他のK コード	1	1	咽頭嚥閉鎖術	K382										
10	0180	副腎皮質機能亢進症、非機能性副腎皮質腫瘍	副腎皮質の悪性新生物 副腎の悪性新生物、部位不明 副腎の続発性悪性新生物 副腎の良性新生物 副腎の性状不詳または不明の新生物 薬物誘発性クッシング<Cushing>症 候群 異所性ACTH<副腎皮質刺激ホルモ ン>症候群 アルコール性偽性クッシング<Cushin g>症候群 その他のクッシング<Cushing>症候 群 クッシング<Cushing>症候群、詳細 不明 その他の副腎性器障害 副腎性器障害、詳細不明 原発性アルドステロン症 続発性<二次性>アルドステロン症 アルドステロン症、詳細不明 その他の副腎皮質機能亢進症	C740 C749 C797 D350 D441 E242 E243 E244 E248 E249 E258 E259 E260 E261 E269 E270			手術なし その他の手術あり	99 99 97 05 97 06 97 06 97 97 04 04 04 04 04 04 03 03 01 01 01 02	手術なし 胆管形成手術(胆管切除術を含む。) リンパ節摘出術 脾摘出術 腹腔鏡下副腎摘出術等 副腎摘出術(副腎部分切除術を含む。) 副腎腫瘍摘出術 皮質腫瘍 副腎悪性腫瘍手術 頭蓋内腫瘍摘出術等 経鼻的下垂体腫瘍摘出術	K673 K626\$ K711 その他のK コード K754-2 K754 K7551 K756 K169\$ K171	1	1	造影剤注入手技 静脈造影カテーテル法	E0034	1	8	化学療法 放射線療法		1	1	骨軟部の悪性腫瘍(骨髄を除く。) その他の糖尿病(糖尿病性ケトアシドーシスを除く。)	070040 100080	0 1	一側 両側
10	0190	褐色細胞腫、パラガングリオーマ	副腎髄質の悪性新生物 大動脈小体およびその他のパラガングリア<傍神経節>の良性新生物 大動脈小体およびその他のパラガングリア<傍神経節>の性状不詳または不明の新生物 副腎髄質機能亢進症	C741 D356 D447 E275			手術なし 手術あり	99 99 97 01 97 01 97 02 97 02 97 03 97 04 97 04 97 04 97 97	手術なし 後腹膜悪性腫瘍手術 副腎悪性腫瘍手術 腹腔鏡下副腎摘出術 副腎腫瘍摘出術 髄質腫瘍(褐色細胞腫) 大網、腸間膜、後腹膜腫瘍摘出術 胆管形成手術(胆管切除術を含む。) 副腎摘出術(副腎部分切除術を含む。) その他のK コード	K643 K756 K754-2 K752 K642\$ K673 K754 その他のK コード												0 1	一側 両側	
10	0202	その他の副腎皮質機能低下症	酵素欠損による先天性副腎性器障害 原発性副腎皮質機能不全(症) アジソン<Addison>クリーゼ<発症> 薬物誘発性副腎皮質機能不全(症)	E250 E271 E272 E273				99 99 97 97	手術なし 手術あり					1	2	中心静脈注射	G005							

診断群分類			医療資源を最も投入した傷病名		年齢、出生時体重等		手術				手術・処置等1				手術・処置等2				副傷病		重症度等				
MD	コード	分類名	ICD名称	ICDコード	フラグ	年齢、出生時体重	手術分岐	対応コード	フラグ	点数表名称	区分番号等	対応コード	フラグ	処置等名称	区分番号等	対応コード	フラグ	処置等名称	区分番号等	対応コード	フラグ	疾患名	疾患コードまたはICDコード	フラグ	重症度等
			その他および詳細不明の副腎皮質機能不全(症)	E274																					
			治療後副腎皮質(髄質)機能低下症	E896																					
10	0210	低血糖症	非糖尿病性低血糖性昏睡	E15				99	99	手術なし						1	2	中心静脈注射	G005						
			その他の低血糖症	E161				97	01	膝全摘術	K704														
			低血糖症、詳細不明	E162				97	02	膝頭部腫瘍切除術	K703\$														
								97	03	膝体尾部腫瘍切除術	K702\$														
								97	97		その他のKコード														
10	0220	原発性副甲状腺機能亢進症、副甲状腺腫瘍	上皮小体<副甲状腺>の悪性新生物	C750			手術なし	99	99	手術なし		1	1	頸部郭清術	K469\$										
			上皮小体<副甲状腺>の良性新生物	D351			その他の手術あり	97	04	リンパ節摘出術	K626\$														
			原発性副甲状腺<上皮小体>機能亢進症	E210				97	97		その他のKコード														
			その他の副甲状腺<上皮小体>機能亢進症	E212			副甲状腺(上皮小体)腺腫過形成手術	03	03	副甲状腺(上皮小体)腺腫過形成手術	K4641														
			副甲状腺<上皮小体>機能亢進症、詳細不明	E213			副甲状腺(上皮小体)腺腫過形成手術	03	03	副甲状腺(上皮小体)腺腫過形成手術	K4642														
			その他の明示された副甲状腺<上皮小体>障害	E214			胸腔鏡下肺切除術等	01	01	胸腔鏡下肺切除術	K513														
			副甲状腺<上皮小体>障害、詳細不明	E215				01	01	肺切除術	K511\$														
								01	02	副甲状腺(上皮小体)悪性腫瘍手術(広汎)	K465														
10	0230	続発性副甲状腺機能亢進症	続発性<二次性>副甲状腺<上皮小体>機能亢進症、他に分類されないもの	E211			手術なし	99	99	手術なし						1	3	人工腎臓	J0382						
			その他の手術あり					97	97		その他のKコード														
			副甲状腺(上皮小体)腺腫過形成手術					01	01	副甲状腺(上皮小体)腺腫過形成手術	K464\$														
10	0240	副甲状腺機能低下症	副甲状腺<上皮小体>機能低下症	E20\$				99	99	手術なし															
			治療後副甲状腺<上皮小体>機能低下症	E892				97	97	手術あり															
10	0260	下垂体機能異常症	下垂体の悪性新生物	C751			手術なし	99	99	手術なし						1	9	ゾマトスタチンアナログ		1	1	尿崩症	100280		
			下垂体の良性新生物	D352			手術あり	97	01	経鼻的下垂体腫瘍摘出術	K171					1	8	化学療法		1	1	手術・処置等の合併症	180040		
			下垂体の性状不詳または不明の新生物	D443				97	02	頭蓋内腫瘍摘出術	K169\$					1	6	放射線療法							
			末端肥大症<先端巨大症>および下垂体性巨人症	E220				97	97		その他のKコード														
			高プロラクチン血症	E221																					
			その他の下垂体機能亢進症	E228																					
			下垂体機能亢進症、詳細不明	E229																					
			下垂体機能低下症	E230																					
			薬物誘発性下垂体機能低下症	E231																					
			その他の下垂体障害	E236																					
			下垂体障害、詳細不明	E237																					
			下垂体依存性クッシング<Cushing>病	E240																					
			ネルソン<Nelson>症候群	E241																					
10	0270	間脳下垂体疾患(その他)	視床下部機能障害、他に分類されないもの	E233				99	99	手術なし						1	9	LH-RH		1	1	甲状腺機能低下症	100160		
			神経性無食欲症	F500				97	97	手術あり						1	6	放射線療法							
			神経性大食症	F502												1	2	中心静脈注射	G005						
10	0280	尿崩症	尿崩症	E232		00 0 15歳以上 15 1 15歳未満		99	99	手術なし															
								97	01	頭蓋内腫瘍摘出術	K169\$														
								97	02	経鼻的下垂体腫瘍摘出術	K171														
								97	97		その他のKコード														
10	0285	ADH分泌異常症	抗利尿ホルモン不適合分泌症候群<SADH>	E222		00 0 15歳以上		99	99	手術なし															

診断群分類			医療資源を最も投入した傷病名			年齢、出生時体重等		手術				手術・処置等1				手術・処置等2				副傷病			重症度等		
MD C	コード	分類名	ICD名称	ICDコード	コード	年齢、出生時体重	手術分岐	対応コード	フラグ	点数表名称	区分番号等	対応コード	フラグ	処置等名称	区分番号等	対応コード	フラグ	処置等名称	区分番号等	対応コード	フラグ	疾患名	疾患コードまたはICDコード	フラグ	重症度等
					15	1 15歳未満		97	01	頭蓋内腫瘍摘出術	K169\$														
								97	02	経鼻的下垂体腫瘍摘出術	K171														
								97	97	その他のKコード															
10	0290	グルコース調節・ 膵内分泌障害、 その他の内分泌 疾患	先天性ヨード欠乏症候群	E00\$	00	0 15歳以上		99	99	手術なし								1	9	性腺刺激ホルモン					
			甲状腺障害、詳細不明	E079	15	1 15歳未満		97	01	頭蓋内腫瘍摘出術	K169\$							1	9	ソマトスタチンアナ ログ					
			グルカゴン分泌増加	E163				97	02	経鼻の下垂体腫瘍摘出術	K171														
			ガストリンの異常分泌	E164				97	03	腺全摘術	K704														
			その他の明示された膵内分泌障害	E168				97	04	腺頭部腫瘍切除術	K703\$														
			膵内分泌障害、詳細不明	E169				97	05	腺体尾部腫瘍切除術	K702\$														
			その他の明示された副腎障害	E278				97	97	その他のKコード															
			副腎障害、詳細不明	E279																					
			卵巣機能障害	E28\$																					
			精巣<睾丸>機能障害	E29\$																					
			思春期障害、他に分類されないもの	E30\$																					
			多腺性機能障害	E31\$																					
			カルテノイド症候群	E340																					
			消化管ホルモンのその他の分泌過剰	E341																					
			異所性ホルモン分泌、他に分類されないもの	E342																					
			体質性高身長	E344																					
			アンドロゲン抵抗性症候群	E345																					
			その他の明示された内分泌障害	E348																					
			内分泌障害、詳細不明	E349																					
			他に分類される疾患における内分泌腺障害	E35\$																					
			治療後低インスリン血症	E891																					
			治療後下垂体機能低下症	E893																					
			治療後卵巣機能不全(症)	E894																					
			治療後精巣<睾丸>機能低下症	E895																					
			その他の治療後内分泌および代謝障害	E898																					
			治療後内分泌および代謝障害、詳細不明	E899																					
			ターナー<Turner>症候群	Q96\$																					
			クラインフェルター<Klinefelter>症候群、核型 47, XXY	Q980																					
			クラインフェルター<Klinefelter>症候群、3本以上のX染色体を持つ男性	Q981																					
			クラインフェルター<Klinefelter>症候群、46, XX核型を持つ男性	Q982																					
			46, XX核型を持つその他の男性<XX男性>	Q983																					
			クラインフェルター<Klinefelter>症候群、詳細不明	Q984																					
10	0300	代謝性疾患(糖尿病を除く。)	糖尿病	E740			手術なし	99	99	手術なし								1	5	血漿交換療法	J039				
			リポたんぱく<蛋白>代謝障害およびその他の脂(質)血症	E78\$			手術あり	97	97	手術あり								1	3	人工腎臓	J0382				
			炎症性関節炎および痛風結節性疾患の徴候を伴わない高尿酸血症	E790																					
			ポルフィリンおよびビリルビン代謝障害	E80\$																					
			銅代謝障害	E830																					
			鉄代謝障害	E831																					
			亜鉛代謝障害	E832																					
			リン代謝障害	E833																					
			マグネシウム代謝障害	E834																					
			その他のミネラル<鉱質>代謝障害	E838																					

診断群分類			医療資源を最も投入した傷病名		年齢、出生時体重等		手術				手術・処置等1				手術・処置等2				副傷病		重症度等				
MD C	コード	分類名	ICD 名称	ICD コード	コード	年齢、出生時体重	手術分岐	対応コード	フラグ	点数表名称	区分番号等	対応コード	フラグ	処置等名称	区分番号等	対応コード	フラグ	処置等名称	区分番号等	対応コード	フラグ	疾患名	疾患コードまたはICDコード	フラグ	重症度等
			ミネラル<鈣質>代謝障害、詳細不明	E839																					
10	0310	腎血管性高血圧症	腎血管性高血圧(症)	I150			手術なし	99	99	手術なし															
			腎動脈のアテローム<じゅくく粥>状<硬化(症)>	I701			手術あり	97	01	腎血管性高血圧症手術(経皮的腎血管拡張術)	K613														
			腎動脈瘤	I722				97	97		その他のKコード														
10	0320	内分泌性高血圧症(その他)	その他の腎障害による二次性<続発性>高血圧(症)	I151				99	99	手術なし															
			内分泌障害による二次性<続発性>高血圧(症)	I152				97	97	手術あり															
			その他の二次性<続発性>高血圧(症)	I158																					
			二次性<続発性>高血圧(症)、詳細不明	I159																					
10	0330	栄養障害(その他)	クワシオール	E40	00	0 15歳以上		99	99	手術なし							1	3	人工腎臓	J0382					
			栄養性消耗症<マラスムス>	E41	15	1 15歳未満		97	03	脾摘出術	K711						1	2	中心静脈注射	G005					
			消耗症(性)クワシオール	E42				97	04	水晶体再建術	K282\$						1	1	人工呼吸	J045\$					
			詳細不明の重度たんぱく<蛋白>エネルギー性栄養失調(症)	E43				97	06	体外衝撃波胆石破砕術(一連につき)	K678														
			中等度および軽度のたんぱく<蛋白>エネルギー性栄養失調(症)	E44\$				97	07	胃瘻造設術(経皮的内視鏡下胃瘻造設術を含む。)	K664														
			たんぱく<蛋白>エネルギー性栄養失調(症)に続発する発育遅延	E45				97	97		その他のKコード														
			詳細不明のたんぱく<蛋白>エネルギー性栄養失調(症)	E46																					
			ビタミンA欠乏症	E50\$																					
			脚気	E511																					
			その他のチ<サイ>アミン欠乏症の症状発現	E518																					
			チ<サイ>アミン欠乏症、詳細不明	E519																					
			ナイアシン欠乏症[ペラグラ]	E52																					
			その他のビタミンB群の欠乏症	E53\$																					
			アスコルビン酸欠乏症	E54																					
			ビタミンD欠乏症	E55\$																					
			その他のビタミン欠乏症	E56\$																					
			食事性カルシウム欠乏症	E58																					
			食事性セレン欠乏症	E59																					
			食事性亜鉛欠乏症	E60																					
			その他の栄養欠乏症	E61\$																					
			その他の栄養欠乏症	E63\$																					
			栄養失調(症)およびその他の栄養欠乏症の続発・後遺症	E64\$																					
			限局性脂肪症<脂肪過多症>	E65																					
			その他の過栄養<過剰摂食>	E67\$																					
			過栄養<過剰摂食>の続発・後遺症	E68																					
10	0335	代謝障害(その他)	芳香族アミノ酸代謝障害	E70\$			手術なし	99	99	手術なし							2	9	酵素補充療法		1	1	貧血(その他)	130090	
			側鎖<分枝鎖>アミノ酸代謝および脂脂肪酸代謝障害	E71\$			手術あり	97	03	脾摘出術	K711						1	3	人工腎臓	J0382					
			その他のアミノ酸代謝障害	E72\$				97	04	水晶体再建術	K282\$						1	2	中心静脈注射	G005					
			乳糖不耐症	E73\$				97	06	体外衝撃波胆石破砕術(一連につき)	K678						1	1	人工呼吸	J045\$					
			フルクトース<果糖>代謝障害	E741				97	07	胃瘻造設術(経皮的内視鏡下胃瘻造設術を含む。)	K664														
			ガラクトース代謝障害	E742				97	97		その他のKコード														
			その他の糖質腸吸収障害	E743																					
			ビルベート<ビルビン酸>代謝および糖新生障害	E744																					
			その他の明示された糖質代謝障害	E748																					
			糖質代謝障害、詳細不明	E749																					

診断群分類			医療資源を最も投入した傷病名		年齢、出生時体重等		手術				手術・処置等1				手術・処置等2				副傷病		重症度等							
MD C	コード	分類名	ICD名称	ICDコード	コード	年齢、出生時体重	手術分岐	対応コード	フラグ	点数表名称	区分番号等	対応コード	フラグ	処置等名称	区分番号等	対応コード	フラグ	処置等名称	区分番号等	対応コード	フラグ	疾患名	疾患コードまたはICDコード	フラグ	重症度等			
			スフィンゴリド代謝障害およびその他の脂質蓄積障害 E75\$ グリコサミノグリカン代謝障害 E76\$ 糖たんぱく<蛋白>代謝障害 E77\$ レッシュ・ナイハン<Lesch-Nyhan>症候群 E791 その他のプリンおよびピリミジン代謝障害 E798 プリンおよびピリミジン代謝障害、詳細不明 E799 のう胞性線維症<システックファイブローシス> E84\$ その他の代謝障害 E88\$ 他に分類される疾患における栄養および代謝障害 E90	E75\$ E76\$ E77\$ E791 E798 E799 E84\$ E88\$ E90																								
10	0360	小人症	低身長、他に分類されないもの	E343				99	99	手術なし																		
								97	01	骨移植術(軟骨移植術を含む。)	K059\$																	
								97	97		その他のKコード																	
10	0370	アミロイドーシス	アミロイドーシス<アミロイド症>	E85\$	00 0 15歳以上 15 1 15歳未満		手術なし 手術あり	99	99	手術なし 手術あり						1	3	人工腎臓	J0382									
								97	01	血管結紮術 その他のもの	K6072																	
								97	97		その他のKコード																	
10	0380	体液量減少症	体液量減少(症)	E86				99	99	手術なし																		
								97	97	手術あり																		
10	0391	低カリウム血症	その他のアルドステロン症 低カリウム<K>血症	E268 E876			手術なし 手術あり	99	99	手術なし 手術あり																		
10	0392	カルシウム代謝障害	カルシウム代謝障害	E835			手術なし 手術あり	99	99	手術なし 手術あり																		
10	0393	その他の体液・電解質・酸塩基平衡障害	高浸透圧および高ナトリウム血症 低浸透圧および低ナトリウム血症 アシドーシス アルカローシス 混合型酸塩基平衡障害 高カリウム<K>血症 体液過負荷 その他の電解質および体液障害、他に分類されないもの	E870 E871 E872 E873 E874 E875 E877 E878			手術なし 手術あり	99	99	手術なし 手術あり																		
11	001x	腎腫瘍	110011 腎の悪性腫瘍 腎盂を除く腎の悪性新生物 腎および腎盂の続発性悪性新生物 110012 腎の良性腫瘍 腎の良性新生物 腎の性状不詳または不明の新生物	C64 C790 D300 D410			手術なし その他の手術あり	99	99	手術なし 血管塞栓術(頭部、胸腔、腹腔内血管) 静脈血栓摘出術	K615 K619\$ その他のKコード			1	1	造影剤注入手技 動脈造影カテーテル法	E0033	2	9	IL-2		1	1	肺炎、急性気管支炎、急性細気管支炎	040080			
								97	02		K773			1	8	化学療法						1	1	骨軟部の悪性腫瘍(脊髄を除く。)	070040			
								97	03		その他のKコード			1	6	放射線療法												
								97	97		その他のKコード			1	5	インターフェロン												
								01	01	腎(尿管)悪性腫瘍手術等	K773			1	2	中心静脈注射	G005											
								01	01	腹腔鏡下腎(尿管)悪性腫瘍手術	K773-2			1	1	人工呼吸	J045\$											
11	002x	生殖器の悪性腫瘍	110021 陰茎の悪性腫瘍 陰茎の悪性新生物 陰茎の上皮内癌 110022 性腺の悪性腫瘍 男性生殖器の境界部病巣の悪性新生物 男性生殖器の悪性新生物、部位不明 腎尿路の境界部病巣の悪性新生物	C60\$ D074 C638 C639 C688			手術なし 手術あり	99	99	手術なし 分層植皮術 全層植皮術 皮弁作成術、移動術、切断術、遷延皮弁術 動脈(皮)弁術、筋(皮)弁術 遊離皮弁術(顕微鏡下血管柄付きのもの) 複合組織移植術	K013\$ K013-2\$ K015\$ K016 K017 K019			1	1	膀胱瘻造設術	K805	1	8	化学療法								
								97	02		K013-2\$			1	6	放射線療法												
								97	02		K013-2\$			1	2	中心静脈注射	G005											
								97	03		K015\$			1	1	人工呼吸	J045\$											
								97	04		K016																	
								97	05		K017																	
								97	06		K019																	

診断群分類			医療資源を最も投入した傷病名			年齢、出生時体重等			手術				手術・処置等1				手術・処置等2				副傷病		重症度等		
MD	コード	分類名	ICD名称	ICDコード	コード	年齢、出生時体重	手術分岐	対応コード	フラグ	点数表名称	区分番号等	対応コード	フラグ	処置等名称	区分番号等	対応コード	フラグ	処置等名称	区分番号等	対応コード	フラグ	疾患名	疾患コードまたはICDコード	フラグ	重症度等
			尿路の悪性新生物，部位不明	C689						97 07 自家遊離複合組織移植術(顕微鏡下血管柄付きのもの)	K020														
										97 08 粘膜移植術	K021\$														
										97 09 粘膜弁手術	K021-2\$														
										97 10 神経移植術	K198														
										97 11 陰茎悪性腫瘍手術	K827\$														
										97 12 リンパ節群郭清術 鼠径部及び股部	K6276														
										97 13 リンパ節群郭清術 後腹膜	K6277														
										97 13 リンパ節群郭清術 骨盤	K6278														
										97 14 デブリードマン	K002\$														
										97 15 骨移植術(軟骨移植術を含む。)	K059\$														
										97 16 尿道下裂形成手術	K819														
										97 16 陰茎形成術	K819-2														
										97 17 包茎手術	K828\$														
										97 97	その他のKコード														
11	004x	尿道・生殖器の良性腫瘍	110041 尿道腫瘍				手術なし			99 99 手術なし															
			尿道の良性新生物	D304			手術あり			97 01 皮膚、皮下腫瘍摘出術(露出部以外)	K006\$														
			尿道粘膜脱	N363						97 02 皮膚、皮下、粘膜下血管腫摘出術(露出部以外)	K004\$														
			110042 性嚢の良性腫瘍(その他)							97 03 分層植皮術	K013\$														
			その他および部位不明の男性生殖器の上皮内癌	D076						97 03 全層植皮術	K013-2\$														
			陰茎の良性新生物	D290						97 04 外尿道腫瘍切除術	K816														
			前立腺の良性新生物	D291						97 05 女子尿道脱手術	K822														
			その他の男性生殖器の良性新生物	D297						97 97	その他のKコード														
			男性生殖器の良性新生物，部位不明	D299																					
			その他の尿路の良性新生物	D307																					
			尿路の良性新生物，部位不明	D309																					
			男性生殖器の性状不詳又は不明の新生物	D40\$																					
			腎盂の性状不詳または不明の新生物	D411																					
			尿管の性状不詳または不明の新生物	D412																					
			尿道の性状不詳または不明の新生物	D413																					
			膀胱の性状不詳または不明の新生物	D414																					
			その他の尿路の性状不詳または不明の新生物	D417																					
			尿路の性状不詳または不明の新生物，部位不明	D419																					
11	0050	後腹膜疾患	後腹膜および腹膜の続発性悪性新生物	C786			手術なし			99 99 手術なし								1 8 化学療法			1 1 胃の悪性腫瘍	060020			
			後腹膜の良性新生物	D200			その他の手術あり			97 97	その他のKコード							1 6 放射線療法			1 1 ヘルニアの記載のない腸閉塞	060210			
			その他および部位不明の性状不詳または不明の新生物 後腹膜	D483			後腹膜悪性腫瘍手術等			01 01 後腹膜悪性腫瘍手術	K643							1 2 中心静脈注射	G005		1 1 貧血(その他)	130090			
										01 02 大網、腸間膜、後腹膜腫瘍摘出術	K642\$							1 1 人工呼吸	J045\$						
										01 03 腎(尿管)悪性腫瘍手術	K773														
										01 03 腹腔鏡下腎(尿管)悪性腫瘍手術	K773-2														
										01 04 試験開腹術	K636														
										01 05 経皮的腎(腎盂)瘻造設術	K775														
										01 05 残存尿管摘出術	K784														
										01 05 尿管剝離術	K784-2														
										01 05 尿管膀胱吻合術	K786														
										01 05 尿管尿管吻合術	K787														
										01 06 リンパ節群郭清術 後腹膜	K6277														
										01 06 リンパ節群郭清術 骨盤	K6278														
11	0060	腎盂・尿管の悪性腫瘍	腎盂の悪性新生物	C65			手術なし			99 99 手術なし				1 1 経皮的腎(腎盂)瘻造設術	K775			1 8 化学療法			1 1 骨軟部の悪性腫瘍(脊髄を除く。)	070040			

診断群分類			医療資源を最も投入した傷病名		年齢、出生時体重等		手術				手術・処置等1				手術・処置等2				副傷病		重症度等					
MD C	コード	分類名	ICD名称	ICD コード	コード フラグ	年齢、出生 時体重	手術分岐	対応 コード	フラ グ	点数表名称	区分番 号等	対応 コード	フラ グ	処置等名称	区分番 号等	対応 コード	フラ グ	処置等名称	区分番 号等	対応 コード	フラ グ	疾患名	疾患 コード またはICD コード	フラ グ	重症度 等	
			尿管の悪性新生物 その他および部位不明の腎尿路の上 皮内癌	C66 D091			その他の手術あり 経尿道的腎盂尿管腫瘍 摘出術等 02 03 膀胱悪性腫瘍手術 経尿道的手術 02 04 血管塞栓術(頭部、胸腔、腹腔内血管) 02 05 膀胱単純摘除術 その他のもの 02 06 経皮的腎盂腫瘍切除術(経皮的腎瘻造設術を 含む。) 腎(尿管)悪性腫瘍手術 等 01 01 腎(尿管)悪性腫瘍手術 01 01 腹腔鏡下腎(尿管)悪性腫瘍手術	97 02 02 02 02 01 01	97 02 03 04 05 06 01 01	その他のK コード K785 K8036 K615 K8012 K765 K773 K773-2				1 6 放射線療法 1 2 中心静脈注射 1 1 人工呼吸									1 1 白血球疾患(そ の他)	130070		
11	0070	膀胱腫瘍	膀胱の悪性新生物 尿道の悪性新生物 尿道傍腺の悪性新生物 膀胱ならびにその他および部位不明の 尿路の続発性悪性新生物 膀胱の上皮内癌 膀胱の良性新生物	C67\$ C680 C681 C791 D090 D303			手術なし その他の手術あり 膀胱悪性腫瘍手術 経 尿道的手術 膀胱悪性腫瘍手術 切 除等 01 01 膀胱悪性腫瘍手術 全摘(腸管等を利用して尿 路変更を行わないもの) 01 01 膀胱悪性腫瘍手術 全摘(尿管S状結腸吻合を 利用して尿路変更を行うもの) 01 01 膀胱悪性腫瘍手術 全摘(回腸又は結腸導管を 利用して尿路変更を行うもの) 01 01 膀胱悪性腫瘍手術 全摘(代用膀胱を利用して尿 路変更を行うもの)	99 97 97 97 97 97 97 97 02 01 01 01 01	99 03 03 03 03 03 03 03 02 01 01 01 01	手術なし K790 K799 K800 K801\$ K802 K804 K817\$ その他のK コード K8036 K8031 K8032 K8033 K8034 K8035			1 1 血管塞栓術(頭部、胸腔、腹腔内血管) 1 1 経皮的腎(腎盂)瘻造設術 1 1 膀胱内凝血除去術 1 1 膀胱瘻造設術	K615 K775 K797 K805				1 8 化学療法 1 6 放射線療法 1 2 中心静脈注射 1 1 人工呼吸					1 1 肺の悪性腫瘍 1 1 ヘルニアの記載 のない腸閉塞 1 1 骨軟部の悪性腫 瘍(脊髄を除 く。) 1 1 白血球疾患(そ の他) 1 1 貧血(その他) 1 1 その他の慢性疼 痛 1 1 ショック、他に分 類されないもの	040040 060210 070040 110420 130070 130090 R522 R57\$		
11	0080	前立腺の悪性腫 瘍	前立腺の悪性新生物 その他の明示された男性生殖器の悪 性新生物 前立腺の上皮内癌	C61 C637 D075			手術なし その他の手術あり 精巣摘出術 前立腺悪性腫瘍手術	99 97 97 97 02 01	99 03 05 97 02 01	手術なし K841 K840 その他のK コード K830 K843			1 1 前立腺針生検法 2 6 放射線療法 1 8 化学療法 1 2 中心静脈注射 1 1 人工呼吸	D413									1 1 心不全 1 1 骨軟部の悪性腫 瘍(脊髄を除 く。) 1 1 膀胱腫瘍 1 1 腎、泌尿器の疾 患(その他) 1 1 水腎症(その他) 1 1 貧血(その他) 1 1 手術・処置等の 合併症 1 1 詳細不明の尿失 禁 1 1 多尿 1 1 その他の慢性疼 痛 1 1 ショック、他に分 類されないもの	050130 070040 110070 110320 110420 130090 180040 R32 R35 R522 R57\$		
11	0100	精巣腫瘍	精巣<辜丸>の悪性新生物 精巣上体<副辜丸>の悪性新生物 精索の悪性新生物	C62\$ C630 C631			手術なし その他の手術あり	99 97 97	99 02 04	手術なし 精巣上体摘出術 精巣摘出術	K832 K830			1 1 血管塞栓術(頭部、胸腔、腹腔内血管) 1 1 リンパ節摘出術 1 1 リンパ節群郭清術 後腹膜	K615 K626\$ K6277								1 1 白血球疾患(そ の他)	130070		

診断群分類			医療資源を最も投入した傷病名		年齢、出生時体重等		手術				手術・処置等1				手術・処置等2				副傷病		重症度等						
MD C	コード	分類名	ICD名称	ICD コード	フラ グ	年齢、出生 時体重	手術 分岐	対 応 コ ド	フ ラ グ	点 数 表 名 称	区 分 番 号 等	対 応 コ ド	フ ラ グ	処 置 等 名 称	区 分 番 号 等	対 応 コ ド	フ ラ グ	処 置 等 名 称	区 分 番 号 等	対 応 コ ド	フ ラ グ	疾 患 名	疾 患 コ ー ド ま た は I C D コ ー ド	フ ラ グ	重 症 度 等		
			陰のうく囊>の悪性新生物	C632				97	97		その他のK コード K833	1	1	リンパ節群郭清術 骨盤	K6278	1	1	人工呼吸	J045\$								
			精索の良性脂肪腫性新生物(脂肪腫を 含む)	D176			精巣悪性腫瘍手術	01	01	精巣悪性腫瘍手術																	
			精巣<睾丸>の良性新生物	D292																							
			精巣上体<副睾丸>の良性新生物	D293																							
11	012x	上部尿路疾患	110121 上部尿路結石 腎結石および尿管結石性閉塞を伴う 水腎症 腎結石および尿管結石 110122 上部尿路疾患(その他) 腎盂の良性新生物 尿管の良性新生物 腎のうく囊>胞、後天性 腎および尿管のその他の明示された障 害	N132 N20\$ D301 D302 N281 N288			手術なし その他の手術あり	99 97	99 05	手術なし 経皮的尿管拡張術(経皮的腎瘻造設術を含む。)	K766	1	1	経皮的腎(腎盂)瘻造設術	K775					1	1	腎、泌尿器の疾 患(その他)	110320				
			腎結石および尿管結石性閉塞を伴う	N132																							
			水腎症																								
			腎結石および尿管結石	N20\$						経皮的腎嚢胞穿刺術	K771																
			110122 上部尿路疾患(その他)							経皮的腎(腎盂)瘻造設術	K775																
			腎盂の良性新生物	D301						経尿道的尿管狭窄拡張術	K783																
			尿管の良性新生物	D302						経尿道的腎盂尿管腫瘍摘出術	K785																
			腎のうく囊>胞、後天性	N281							その他のK コード K768																
			腎および尿管のその他の明示された障 害	N288						体外衝撃波腎・尿管結 石破砕術(一連につき)	K768																
										経皮的尿路結石除去術 (経皮的腎瘻造設術を含 む。)	K764																
										経尿道的尿路結石除去術(超音波下に行った場 合も含む。)	K781																
										ピンハンマー式尿路結石破砕術	K781-2																
										腎切石術等	K763																
										腎切半術	K759																
										腎盂切石術	K767																
										腎摘出術	K772																
										腹腔鏡下腎摘出術	K772-2																
										尿管切石術	K782\$																
11	013x	下部尿路疾患	110131 下部尿路結石症 下部尿路結石 110132 膀胱尿管逆流症 膀胱尿管逆流性尿路疾患 その他の閉塞性尿路疾患および逆流 性尿路疾患 閉塞性尿路疾患および逆流性尿路疾 患、詳細不明 110133 神経因性膀胱 馬尾症候群 神経因性膀胱(機能障害)、他に分類さ れないもの 110134 下部尿路の炎症 尿路性器のクラミジア感染症、詳細不 明 膀胱炎 尿道炎および尿道炎候群 110135 尿道狭窄 尿道狭窄 処置後尿道狭窄 110136 尿失禁 緊張性<腹圧性>尿失禁 その他の明示された尿失禁	N21\$ N137 N138 N139 Q627 G834 N31\$ A562 N30\$ N34\$ N35\$ N991 N393 N394	00 0 2歳以上 02 1 2歳未満			手術なし その他の手術あり	99 97	99 03	手術なし 尿道結石、異物摘出術	K815\$	1	1	膀胱瘻造設術	K805	1	4	シンテグラム	E100\$	1	1	腎、泌尿器の疾 患(その他)	110320			
			下部尿路結石	N21\$						尿道結石、異物摘出術	K815\$																
			110132 膀胱尿管逆流症								その他のK コード K7981																
			膀胱尿管逆流性尿路疾患	N137						膀胱結石、異物摘出術 経尿道的手術	K7981																
			その他の閉塞性尿路疾患および逆流 性尿路疾患	N138						経尿道的尿管凝血除去術(バスケットワイヤーカ テーテル使用)	K798-2																
			閉塞性尿路疾患および逆流性尿路疾 患、詳細不明	N139						膀胱結石、異物摘出術	K7982																
			110133 神経因性膀胱							膀胱高位切開術	K7982																
			馬尾症候群	G834						膀胱尿管逆流手術	K809-2																
			神経因性膀胱(機能障害)、他に分類さ れないもの	N31\$						尿管膀胱吻合術	K786																
			110134 下部尿路の炎症							尿道狭窄内視鏡手術等	K821																
			尿路性器のクラミジア感染症、詳細不 明	A562						尿道狭窄内視鏡手術等	K821																
			膀胱炎	N30\$						尿道狭窄内視鏡手術等	K821																
			尿道炎および尿道炎候群	N34\$						尿道狭窄内視鏡手術等	K821																
			110135 尿道狭窄							尿道狭窄内視鏡手術等	K821																
			尿道狭窄	N35\$						尿道狭窄内視鏡手術等	K821																
			処置後尿道狭窄	N991						尿道狭窄内視鏡手術等	K821																
			110136 尿失禁							尿道狭窄内視鏡手術等	K821																
			緊張性<腹圧性>尿失禁	N393						尿道狭窄内視鏡手術等	K821																
			その他の明示された尿失禁	N394						尿道狭窄内視鏡手術等	K821																
11	0200	前立腺肥大症	前立腺肥大(症)	N40						手術なし その他の手術あり 経尿道的レーザー前立 腺切除術等	99 99 97 97 04 04	99 97 04	99 97 04	手術なし 手術なし 経尿道的レーザー前立腺切除術	D413 K841-2	1	1	前立腺針生検法	D413	1	1	下部尿路疾患	11013x				

診断群分類			医療資源を最も投入した傷病名		年齢、出生時体重等		手術				手術・処置等1				手術・処置等2				副傷病		重症度等																			
MD C	コード	分類名	ICD名称	ICD コード	コ ド	ラ グ	年齢、出生 時体重	手術分岐	対 応 コ ド	フ ラ グ	点数表名称	区 分 番 号 等	対 応 コ ド	フ ラ グ	処置等名称	区 分 番 号 等	対 応 コ ド	フ ラ グ	処置等名称	区 分 番 号 等	対 応 コ ド	フ ラ グ	疾患名	疾患 コード またはICD コード	フ ラ グ	重症度 等														
								経尿道的前立腺手術 前立腺被膜下摘出術	04 02 01	04 02 01	経尿道的前立腺高温度治療(一連につき) 経尿道的前立腺手術 前立腺被膜下摘出術	K841-3 K841 K840																												
11	022x	男性生殖器疾患	110221 男性生殖器炎症性疾患 前立腺の炎症性疾患 N41\$ 精巣<睾丸>炎および精巣上体<副 睾丸>炎 110222 陰茎・包皮の疾患 過長包皮, 包茎およびひんく<嵌>頓包 茎 N47\$ 陰茎のその他の障害 N48\$ 110223 陰嚢内疾患(悪性、炎症性疾 患を除く。) 陰のうく<嚢>の良性新生物 D294 陰のうく<嚢>静脈瘤 I861 精巣<睾丸>水腫および精液瘤 N43\$ 精巣<睾丸>捻転 N44 110224 男性生殖器の障害 男性不妊(症) N46 男性生殖器のその他の明示された障 害 N508					手術なし その他の手術あり	99 97 97	99 06 07	手術なし 停留精巣固定術 精巣摘出術	K836 K830											1	1	2型糖尿病(糖 尿病性ケトアシ ドローシスを除く。)	100070														
11	0260	ネフローゼ症候 群	ネフローゼ症候群	N04\$	00	0	2歳以上	手術なし	99	99	手術なし		1	1	経皮的針生検法	D412	3	5	血漿交換療法	J039	1	1	敗血症	180010																
11	0270	急速進行性腎炎 症候群	急速進行性腎炎症候群	N01\$	00	0	2歳以上	手術あり	99	99	手術なし		1	1	動脈形成術、吻合術 その他の動脈	K6105	3	5	血漿交換療法	J039																				
11	0275	急性腎炎症候群	急性腎炎症候群	N00\$	00	0	2歳以上	手術あり	99	97	手術なし 手術あり	K6105 その他のK コード	1	1	動脈形成術、吻合術 その他の動脈	K6105	2	4	腹膜灌流	J0421	1	3	人工腎臓	J0382																
11	0280	慢性腎炎症候 群・慢性間質性 腎炎・慢性腎不 全	腎不全を伴う高血圧性腎疾患 腎不全を伴わない高血圧性腎疾患 反復性および持続性血尿 慢性腎炎症候群 詳細不明の腎炎症候群 明示された形態学的病変を伴う単独た んぱく<蛋白>尿 遺伝性腎症<ネフロパシー>, 他に分 類されないもの 他に分類される疾患における糸球体障 害 慢性尿管間質性腎炎 尿管間質性腎炎, 急性または慢性と 明示されないもの 薬物および重金属により誘発された尿 細管間質および尿管の病態 慢性腎不全 持続性たんぱく<蛋白>尿, 詳細不明 起立性たんぱく<蛋白>尿, 詳細不明	I120	00	0	2歳以上	手術あり	99	97	手術なし 血管結紮術 その他のもの 動脈形成術、吻合術 その他の動脈 連続携行式腹膜灌流用カテーテル腹腔内留置術 97 97	K6072 K6105 K635-3 その他のK コード	1	1	経皮的針生検法	D412	3	5	血漿交換療法	J039	2	4	腹膜灌流	J0421	1	3	人工腎臓	J0382	1	1	肺炎、急性気管 支炎、急性細気 管支炎	040080	1	1	心不全	050130	1	1	敗血症	180010
11	0290	急性腎不全	肝腎症候群 急性腎不全	K767 N17\$				手術なし 手術あり	99	97	手術なし 動脈形成術、吻合術 その他の動脈	K6105	1	1	経皮的腎(腎盂)瘻造設術 経尿道的尿管ステント留置術	K775 K783- 2	3	5	持続緩徐式血液濾 過術	J038- 2	2	4	腹膜灌流	J0421	1	3	人工腎臓	J0382	1	1	心不全	050130								

診断群分類			医療資源を最も投入した傷病名			年齢、出生時体重等			手術				手術・処置等1				手術・処置等2				副傷病		重症度等		
MD C	コード	分類名	ICD コード	ICD コード	フラ グ	年齢、出生 時体重	手術分岐	対 応 コ ド	フラ グ	点数表名称	区 分 番 号 等	対 応 コ ド	フラ グ	処置等名称	区 分 番 号 等	対 応 コ ド	フラ グ	処置等名称	区 分 番 号 等	対 応 コ ド	フラ グ	疾患名	疾患 コード またはICD コード	フラ グ	重症度 等
												1	1	膀胱結石、異物摘出術 経尿道的手術	K7981										
												1	1	経尿道的尿管凝血除去術（バスケットワイヤーカーテル使用）	K798-2										
11	0310	腎臓または尿路の感染症	急性尿管間質性腎炎	N10			手術なし	99	99	手術なし		1	1	経皮的腎（腎盂）瘻造設術	K775					1	1	2型糖尿病（糖尿病性ケトアシドーシスを除く。）	100070		
			腎臓癌および腎周囲腫瘍	N151			手術あり	97	01	腎摘出術	K772	1	1	経尿道的尿管ステント留置術	K783-2										
			尿路感染症、部位不明	N390				97	01	腹腔鏡下腎摘出術	K772-2														
								97	02	腎周囲腫瘍切開術	K758														
								97	97	その他のKコード															
11	0320	腎、泌尿器の疾患（その他）	腎静脈の血栓症および血栓症	I823	00	0	6歳以上	手術なし	99	99	手術なし	1	1	シンチグラム	E100\$										
			バルカン＜Balkan＞腎症＜ネフロパシー＞	N150	06	1	6歳未満	その他の手術あり	97	97	その他のKコード														
			その他の明示された尿管間質性疾患	N158			瘢痕拘縮形成手術等	01	01	瘢痕拘縮形成手術	K010\$														
			尿管間質性疾患、詳細不明	N159				01	02	尿道下裂形成手術	K819														
			他に分類される疾患における尿管間質性障害	N16\$				01	02	陰萎形成術	K819-2														
			詳細不明の腎不全	N19				01	03	分層植皮術	K013\$														
			他に分類される疾患における尿路結石	N22\$				01	03	全層植皮術	K013-2\$														
			詳細不明の腎仙痛	N23				01	04	皮弁作成術、移動術、切断術、遷延皮弁術	K015\$														
			尿管機能障害から生じた障害	N25\$				01	05	副甲状腺（上皮小体）腺腫過形成手術	K464\$														
			詳細不明の萎縮腎	N26				01	06	腎盂形成手術	K778														
			原因不明の矮小腎	N27\$				01	06	腹腔鏡下腎盂形成手術	K778-2														
			腎および尿管の障害、詳細不明	N289				01	07	腎摘出術	K772														
			他に分類される疾患における腎および尿管のその他の障害	N29\$				01	07	腹腔鏡下腎摘出術	K772-2														
			その他の膀胱障害	N32\$				01	09	経皮的腎（腎盂）瘻造設術	K775														
			他に分類される疾患における膀胱障害	N33\$				01	10	経尿道的尿管狭窄拡張術	K783														
			尿道瘻	N360				01	11	小腸結腸内視鏡的止血術	K722														
			尿道憩室	N361				01	12	尿管切石術	K782\$														
			尿道小丘	N362				01	13	尿管口形成手術	K794														
			尿道のその他の明示された障害	N368				01	14	動脈形成術、吻合術 その他の動脈	K6105														
			尿道の障害、詳細不明	N369				01	16	経皮的腎盂腫瘍切除術（経皮的腎瘻造設術を含む。）	K765														
			他に分類される疾患における尿道の障害	N37\$				01	17	経尿道的腎盂尿管腫瘍摘出術	K785														
			尿路系のその他の明示された障害	N398				01	18	膀胱腫瘍摘出術	K802														
			尿路系の障害、詳細不明	N399				01	19	膀胱壁切除術	K799														
			前立腺のその他の障害	N42\$				01	20	膀胱単純摘除術	K801\$														
			男性生殖器の炎症性障害、他に分類されないもの	N49\$				01	21	試験開腹術	K636														
			精巣＜睾丸＞の萎縮	N500				01	22	尿失禁手術	K823\$														
			男性生殖器の血管障害	N501				01	23	膀胱瘻造設術	K805														
			男性生殖器の障害、詳細不明	N509				01	24	尿道形成手術	K818\$														
			他に分類される疾患における男性生殖器の障害	N51\$				01	24	尿道狭窄拡張術（尿道バルーンカテーテル）	K821-2														
			処置後腎不全	N990				01	25	尿道狭窄内視鏡手術	K821														
			（手）術後腔癒着	N992				01	25	尿道ステント前立腺部尿道拡張術	K821-3														
			子宮切除後腔（壁）脱	N993				01	26	外尿道腫瘍切除術	K816														
			処置後骨盤腹膜癒着	N994				01	27	尿道周囲腫瘍切開術	K813														
			尿路の外部ストマの機能不全	N995				01	28	精巣摘出術	K830														
			腎路生殖器系のその他の処置後障害	N998				01	29	膀胱結石、異物摘出術 経尿道的手術	K7981														
			腎路生殖器系の処置後障害、詳細不明	N999				01	29	経尿道的尿管凝血除去術（バスケットワイヤーカーテル使用）	K798-2														
			尿管の無発生	Q624				01	30	尿道結石、異物摘出術	K815\$														
			尿管のその他の先天奇形	Q628				01	31	経尿道的尿路結石除去術（超音波下に行った場合も含む。）	K781														

診断群分類			医療資源を最も投入した傷病名		年齢、出生時体重等		手術				手術・処置等1				手術・処置等2				副傷病		重症度等					
MD C	コード	分類名	ICD名称	ICD コード	コ ラ グ	年 齢、出 生 時 体 重	手術 分 岐	対 応 コ ド	フ ラ グ	点 数 表 名 称	区 分 番 号 等	対 応 コ ド	フ ラ グ	処 置 等 名 称	区 分 番 号 等	対 応 コ ド	フ ラ グ	処 置 等 名 称	区 分 番 号 等	対 応 コ ド	フ ラ グ	疾 患 名	疾 患 コ ー ド ま た は I C D コ ー ド	フ ラ グ	重 症 度 等	
11	0420	水腎症(その他)	尿管腎盂移行部閉塞を伴う水腎症 尿管狭窄を伴う水腎症、他に分類されないもの その他および詳細不明の水腎症 尿管(症) 水腎症を伴わない尿管の屈曲および狭窄 膿腎(症)	N130 N131 N133 N134 N135 N136			手術なし その他の手術あり	99 97	99 04	手術なし 経皮的尿管拡張術(経皮的腎嚢造設術を含む。)	K766	1 1	1 1	1 1	1 1	1 1	4	シンテグラム	E100\$	1 1	1 1	膀胱腫瘍 腎、泌尿器の疾患(その他)	110070 110320			
11	0430	腎動脈塞栓症	腎虚血および腎梗塞	N280	00 06	0 1		99 97	99 01	手術なし 動脈形成術、吻合術 腹腔内動脈(大動脈を除く。)	K6103															
12	0010	卵巣・子宮付属器の悪性腫瘍	卵巣の悪性新生物 その他及び部位不明の女性生殖器の悪性新生物 卵巣の続発性悪性新生物	C56\$ C57\$ C796			手術なし その他の手術あり	99 97	99 02	手術なし 試験開腹術	K636															
12	0020	子宮頸・体部の悪性腫瘍	子宮頸(部)の悪性新生物 子宮体部の悪性新生物 子宮の悪性新生物、部位不明 子宮頸(部)の上皮内癌 子宮内膜の上皮内癌 その他および部位不明の女性生殖器の上皮内癌 子宮頸(部)の異形成	C53\$ C54\$ C55 D06\$ D070 D073 N87\$			手術なし その他の手術あり	99 97	99 04	手術なし 試験開腹術	K636															
12	0030	外陰の悪性腫瘍	外陰(部)の悪性新生物 外陰部の上皮内癌 軽度外陰異形成 中等度外陰異形成 高度外陰異形成、他に分類されないもの	C51\$ D071 N900 N901 N902			手術なし 手術あり	99 97	99 01	手術なし 皮膚悪性腫瘍切除術 女子外生殖器悪性腫瘍手術 女子外生殖器腫瘍摘出術	K015\$ K007\$ K850\$ K849	1 1 1 1	2 2 2 2	2 2 2 2	2 2 2 2	3 2 1 1	8 6 3 2	化学療法あり、放射線療法なし 放射線療法あり 化学療法あり、放射線療法なし 人工腎臓 中心静脈注射 人工呼吸	K015\$ K016 K017 K019 K020							

診断群分類			医療資源を最も投入した傷病名		年齢、出生時体重等		手術				手術・処置等1				手術・処置等2				副傷病		重症度等					
MD C	コード	分類名	ICD名称	ICD コード	コ ド	フラ グ	年齢、出生 時体重	手術分岐	対 応 コ ド	フラ グ	点数表名称	区 分 番 号 等	対 応 コ ド	フラ グ	処置等名称	区 分 番 号 等	対 応 コ ド	フラ グ	処置等名称	区 分 番 号 等	対 応 コ ド	フラ グ	疾患名	疾患 コード またはICD コード	フラ グ	重症度 等
			外陰異形成、詳細不明 外陰の白斑症<ロイコプラキ>	N903 N904									1 2 粘膜移植術 1 2 粘膜弁手術 1 1 分層植皮術 1 1 全層植皮術	K021\$ K021-2\$ K013\$ K013-2\$												
12	0040	腔の悪性腫瘍	腔の悪性新生物 腔の上皮内癌 軽度腔異形成 中等度腔異形成 高度腔異形成、他に分類されないもの 腔異形成、詳細不明 腔の白斑症<ロイコプラキ>	C52 D072 N890 N891 N892 N893 N894			手術なし 手術あり	99 99 97 01 97 01 97 02 97 97		手術なし 腔壁悪性腫瘍手術 子宮全摘術 腔壁腫瘍摘出術 その他のKコード	K857 K877 K856 その他のKコード		1 2 皮弁作成術、移動術、切断術、遷延皮弁術 1 2 動脈(皮)弁術、筋(皮)弁術 1 2 遊離皮弁術(顕微鏡下血管柄付きのもの) 1 2 複合組織移植術 1 2 自家遊離複合組織移植術(顕微鏡下血管柄付きのもの) 1 2 粘膜移植術 1 2 粘膜弁手術 1 2 造陰術、陰閉鎖症術 1 1 分層植皮術 1 1 全層植皮術	K015\$ K016 K017 K019 K020 K021\$ K021-2\$ K859\$ K013\$ K013-2\$		3 8 2 6 1 3 1 2 1 1	化学療法あり、放射線療法なし 放射線療法 人工腎臓 中心静脈注射 人工呼吸	J0382 G005 J045\$								
12	0050	絨毛性疾患	胎盤の悪性新生物 胎盤の性状不詳または不明の新生物 胎状奇胎	C58 D392 O01\$			手術なし その他の手術あり 胎状奇胎除去術等	99 99 97 01 97 97 01 02 01 02		手術なし 子宮全摘術 胎状奇胎除去術 子宮内膜掻爬術	K877 その他のKコード K911 K861			1 8 1 6 1 3 1 2 1 1	化学療法 放射線療法 人工腎臓 中心静脈注射 人工呼吸	J0382 G005 J045\$		1 1	貧血(その他)	130090						
12	0060	子宮の良性腫瘍	子宮平滑筋腫 子宮のその他の良性新生物 子宮の性状不詳または不明の新生物	D25\$ D26\$ D390			手術なし その他の手術あり	99 99 97 97		手術なし 腹腔鏡下腔式子宮全摘術等 腹腔鏡下子宮筋腫摘出(核出)術 子宮鏡下有茎粘膜下筋腫切出術、子宮内膜ポリープ切除術 子宮鏡下子宮筋腫摘出術 子宮全摘術等 子宮息肉様筋腫摘出術(腔式) 子宮筋腫摘出(核出)術 腔式 子宮筋腫摘出(核出)術 腔式 子宮鏡下広韧带内腫瘍摘出術 腹腔鏡下広韧带内腫瘍摘出術	K877-2 K872-2 K872-3 K873 K877 K871 K8721 K8722 K876 K878 K878-2		1 1	人工呼吸	J045\$	1 1	ヘルニアの記載のない膈閉塞	060210								
12	0070	卵巣の良性腫瘍	卵巣の良性新生物 卵巣の性状不詳または不明の新生物	D27 D391			手術なし その他の手術あり	99 99 97 97		手術なし 卵巣部分切除術(腔式を含む。) 腹腔鏡によるもの等 腔式卵巣嚢腫内容排除術 卵管結紮術(腔式を含む。)(両側) 腹腔鏡によるもの 卵管口切開術 腹腔鏡によるもの 腹腔鏡下多葉胞性卵巣焼灼術 子宮附属器腫瘍摘出術(両側) 腹腔鏡によるもの 卵管全摘除術、卵管腫瘍全摘除術、子宮卵管留血腫手術(両側) 腹腔鏡によるもの 卵巣部分切除術(腔式を含む。) 開腹によるもの等 子宮鏡上部切開術	K8872 K885 K887-22 K887-32 K887-4 K8882 K888-22 K8871 K876		1 1	人工呼吸	J045\$	1 1 1 1	ヘルニアの記載のない膈閉塞 2型糖尿病(糖尿病性ケトアシドーシスを除く。)	060210 100070								

診断群分類			医療資源を最も投入した傷病名			年齢、出生時体重等			手術				手術・処置等1				手術・処置等2				副傷病			重症度等					
MD C	コード	分類名	ICD名称	ICD コード	フラ グ	年齢、出生 時体重	手術分岐	対 応 コ ド	フラ グ	点数表名称	区分番 号等	対 応 コ ド	フラ グ	処置等名称	区分番 号等	対 応 コ ド	フラ グ	処置等名称	区分番 号等	対 応 コ ド	フラ グ	疾患名	疾患 コード またはICD コード	フラ グ	重症度 等				
										01 01 子宮全摘術 K877 01 01 広靱帯内腫瘍摘出術 K878 01 01 腹腔鏡下広靱帯内腫瘍摘出術 K878-2 01 01 卵管結紮術(腔式を含む。)(両側) 開腹によるもの K887-21 01 01 卵管口切開術 開腹によるもの K887-31 01 01 子宮付属器腫瘍摘出術(両側) 開腹によるもの K8881 01 01 卵管全摘除術、卵管腫瘍全摘除術、子宮卵管留血腫手術(両側) 開腹によるもの K888-21																			
12	0080	女性生殖器の良性腫瘍(その他)	その他および部位不明の女性生殖器の良性新生物 D28\$ その他の女性生殖器の性状不詳または不明の新生物 D397 女性生殖器の性状不詳または不明の新生物、部位不明 D399				手術なし 手術あり	99	99	手術なし 97 01 腔壁腫瘍摘出術 K856 97 01 子宮付属器腫瘍摘出術(両側) K888\$ 97 01 卵管全摘除術、卵管腫瘍全摘除術、子宮卵管留血腫手術(両側) K888-2\$ 97 02 輪状処女膜切除術 K847 97 02 ハルトリン腺嚢胞腫瘍摘出術(造袋術を含む。) K848 97 03 皮膚、皮下腫瘍摘出術(露出部以外) K006\$ 97 97 その他のKコード			1	2	皮弁作成術、移動術、切断術、遷延皮弁術 K015\$ 1 2 動脈(皮)弁術、筋(皮)弁術 K016 1 2 遊離皮弁術(顕微鏡下血管柄付きのもの) K017 1 2 複合組織移植術 K019 1 2 粘膜移植術 K021\$ 1 2 粘膜弁手術 K021-2\$ 1 2 造陰術、陰閉鎖症術 K859\$ 1 1 分層植皮術 K013\$ 1 1 全層植皮術 K013-2\$			1	1	人工呼吸 J045\$									
12	0090	生殖器脱出症	女性生殖器脱 N81\$				手術なし 手術あり	99	99	手術なし 97 01 直腸脱手術 腹会陰からのもの(腸切除を含む。) K7424 97 01 子宮脱手術 K865\$ 97 01 子宮全摘術 K877 97 02 膀胱脱手術 K802-2 97 02 会陰形成手術 K851\$ 97 02 腔壁裂創縫合術(分娩時を除く。) 腔円蓋に及ぶ裂創 K8523 97 02 腔閉鎖術 K853\$ 97 02 造陰術、陰閉鎖症術 腔断端挙上によるもの K8593 97 02 腔壁形成手術 K860 97 02 腔断端挙上術(腔式、腹式) K860-2 97 97 その他のKコード					1	1	人工呼吸 J045\$												
12	0100	子宮内膜炎	子宮の子宮内膜炎 N800 卵巣の子宮内膜炎 N801 卵管の子宮内膜炎 N802 骨盤腹膜の子宮内膜炎 N803 直腸腔中隔および膈の子宮内膜炎 N804 膈の子宮内膜炎 N805 皮膚瘢痕における子宮内膜炎 N806 その他の子宮内膜炎 N808 子宮内膜炎、詳細不明 N809				手術なし その他の手術あり 腹腔鏡下腔式子宮全摘術等 腹腔鏡下子宮内膜炎症病巣除去術 子宮付属器癒着剥離術(両側) 腹腔鏡によるもの 腔式卵巣嚢腫内容排除術 卵巣部分切除術(腔式を含む。) 卵管結紮術(腔式を含む。)(両側) 卵管口切開術 子宮全摘術等 子宮全摘術 子宮付属器癒着剥離術(両側) 開腹によるもの 子宮付属器腫瘍摘出術(両側) 卵管全摘除術、卵管腫瘍全摘除術、子宮卵管留血腫手術(両側)	99	99	手術なし その他のKコード K877-2 K863 K8062 K885 K887\$ K887-2\$ K887-3\$ K877 K8861 K888\$ K888-2\$					1	1	人工呼吸 J045\$												
12	0110	子宮・子宮付属器の炎症性疾患	卵管炎および卵巣炎 N70\$ 子宮の炎症性疾患、子宮頸(部)を除く N71\$				手術なし その他の手術あり	99	99	手術なし 97 03 卵管形成手術(卵管・卵巣移植、卵管架橋等) K890					1	1	人工呼吸 J045\$												

診断群分類			医療資源を最も投入した傷病名		年齢、出生時体重等		手術				手術・処置等1				手術・処置等2				副傷病		重症度等					
MD C	コード	分類名	ICD名称	ICDコード	コード	年齢、出生時体重	手術分岐	対応コード	フラグ	点数表名称	区分番号等	対応コード	フラグ	処置等名称	区分番号等	対応コード	フラグ	処置等名称	区分番号等	対応コード	フラグ	疾患名	疾患コードまたはICDコード	フラグ	重症度等	
			子宮頸(部)の炎症性疾患 その他の女性骨盤炎症性疾患 他に分類される疾患における女性骨盤炎症性障害	N72 N73\$ N74\$				97 04 97 97 02 02 02 02 02 02 02 02 02 02 01 01 01 01 01 01		卵管鏡下卵管形成術 その他のKコード 骨盤腹膜外膿瘍切開排膿術等 限局性腹腔膿瘍手術 ダグラス高膿瘍 急性汎発性腹膜炎手術 腔式子宮旁結合織炎(膿瘍)切開術 後陰門蓋切開(子宮外妊娠) 子宮付属器癒着剥離術(両側) 子宮全摘術等 子宮付属器腫瘍摘出術(両側) 卵管全摘除術、卵管腫瘍全摘除術、子宮卵管留血腫手術(両側)	K890-2 K638 K6372 K639 K854 K854-2 K886\$ K877 K888\$ K888-2\$															
12	0120	卵巣・卵管・広間膜の非炎症性疾患	卵巣、卵管および子宮広間膜の非炎症性疾患	N83\$			手術なし 手術あり	99 99 97 01 97 01 97 01 97 01 97 01 97 01 97 97		手術なし 子宮付属器癒着剥離術(両側) 卵巣部分切除術(腔式を含む。)(両側) 卵管結紮術(腔式を含む。)(両側) 卵管口切開術 子宮付属器腫瘍摘出術(両側) 卵管全摘除術、卵管腫瘍全摘除術、子宮卵管留血腫手術(両側) その他のKコード	K886\$ K887\$ K887-2\$ K887-3\$ K888\$ K888-2\$ その他のKコード			1 1		人工呼吸	J045\$									
12	0130	子宮外妊娠	子宮外妊娠	O00\$			手術なし 手術あり	99 99 97 01 97 01 97 02 97 97		手術なし 子宮全摘術 子宮外妊娠手術 子宮内膜掻爬術 その他のKコード	K877 K912\$ K861 その他のKコード			1 1		人工呼吸	J045\$									
12	0140	流産	受胎のその他の異常生成物 自然流産 医学的人工流産 その他の流産 詳細不明の流産 不成功に終わった人工流産 流産、子宮外妊娠および胎状奇胎妊娠に続発する合併症	O02\$ O03\$ O04\$ O05\$ O06\$ O07\$ O08\$			手術なし 手術あり	99 99 97 01 97 02 97 02 97 97		手術なし 子宮全摘術 流産手術 子宮内容除去術(不全流産) その他のKコード	K877 K909\$ K909-2 その他のKコード			1 1		人工呼吸	J045\$	1 1		子宮外妊娠	120130					
12	0150	妊娠早期の出血	妊娠早期の出血	O20\$			手術なし 手術あり	99 99 97 01 97 01 97 01 97 01 97 97		手術なし 子宮頸管縫縮術 流産手術 子宮内容除去術(不全流産) 胎状奇胎除去術 その他のKコード	K906\$ K909\$ K909-2 K911 その他のKコード			1 1		人工呼吸	J045\$	1 1		胎児及び羊膜腔に關連する母体ケア、予想される分娩の諸問題	120180					
12	0160	妊娠・分娩・産褥に合併する高血圧症等	妊娠、分娩および産後<褥>に合併する既存の高血圧(症) 増悪したたんばく<蛋白>尿を伴う既存の高血圧性障害 高血圧(症)を伴わない妊娠浮腫および妊娠たんばく<蛋白>尿 明らかなたんばく<蛋白>尿を伴わない妊娠高血圧(症) 明らかなたんばく<蛋白>尿を伴う妊娠高血圧(症)	O10\$ O11 O12\$ O13 O14\$			手術なし その他の手術あり	99 99 97 03 97 03 97 03 97 03		手術なし 分娩時頸部切開術(縫合を含む。) 子宮内反症整復手術(腔式、腹式) 子宮頸管縫縮術 流産手術	K891 K905\$ K906\$ K909\$			1 1		人工呼吸	J045\$	1 1 1 1		胎児及び羊膜腔に關連する母体ケア、予想される分娩の諸問題 分娩の合併症、産科手術を伴う異常分娩	120180 120260					

診断群分類			医療資源を最も投入した傷病名		年齢、出生時体重等		手術				手術・処置等1				手術・処置等2				副傷病		重症度等							
MD C	コード	分類名	ICD コード	ICD コード	フラ グ	年齢、出生 時体重	手術分岐	対 応 コ ド	フラ グ	点数表名称	区 分 番 号 等	対 応 コ ド	フラ グ	処置等名称	区 分 番 号 等	対 応 コ ド	フラ グ	処置等名称	区 分 番 号 等	対 応 コ ド	フラ グ	疾患名	疾患 コード またはICD コード	フラ グ	重症度 等			
			子かんく痛> 詳細不明の母体の高血圧(症) 過度の妊娠嘔吐 妊娠中の静脈合併症 妊娠中の腎尿路性器感染症 妊娠中の栄養失調(症) 主として妊娠に関連するその他の病態 の母体ケア	O15\$ O16 O21\$ O22\$ O23\$ O25 O26\$						97 03 子宮内容除去術(不全流産) 97 04 骨盤位娩出術 97 04 吸引娩出術 97 04 鉗子娩出術 97 04 胎児縮小術(娩出術を含む。) 97 04 臍帯還納術 97 04 脱垂肢整復術 97 04 子宮双手圧迫術(大動脈圧迫術を含む。) 97 04 胎盤用手剥離術 97 05 会陰(陰門)切開及び縫合術(分娩時) 97 05 会陰(産道)裂創縫合術(分娩時) 97 05 頭管裂創縫合術(分娩時) 97 06 胎児外回転術 97 06 胎児内(双合)回転術 97 97 その他のK コード 子宮破裂手術等 01 01 子宮破裂手術 01 01 妊娠子宮摘出術(ポロー手術) 01 02 帝王切開術	K909-2 K892 K893 K894\$ K899 K900 K900-2 K901 K902 K895 K896\$ K897 K907 K908 K903\$ K904 K898\$																	
12	0170	早産、切迫早産	妊娠満37週未満の偽陣痛 妊娠満37週以後の偽陣痛 偽陣痛、詳細不明 早産	O470 O471 O479 O60			手術なし その他の手術あり			99 99 手術なし 97 04 吸引娩出術 97 04 鉗子娩出術 97 04 胎児縮小術(娩出術を含む。) 97 04 臍帯還納術 97 04 脱垂肢整復術 97 04 子宮双手圧迫術(大動脈圧迫術を含む。) 97 04 胎盤用手剥離術 97 04 胎児内(双合)回転術 97 05 分娩時頸部切開術(縫合を含む。) 97 05 会陰(陰門)切開及び縫合術(分娩時) 97 05 会陰(産道)裂創縫合術(分娩時) 97 05 頭管裂創縫合術(分娩時) 97 97 その他のK コード 子宮頸管縫縮術 子宮破裂手術等 02 03 子宮頸管縫縮術 01 01 子宮破裂手術 01 01 妊娠子宮摘出術(ポロー手術) 01 02 帝王切開術 01 02 子宮内反症整復手術(腔式、腹式)	K893 K894\$ K899 K900 K900-2 K901 K902 K908 K891 K895 K896\$ K897 K906\$ K903\$ K904 K898\$ K905\$			1 1 人工呼吸	J045\$			1 1 子宮・子宮附属 器の炎症性疾患 1 1 妊娠・分娩・産褥 に合併する高血 圧症等 1 1 胎児及び羊膜腔 に関連する母体 ケア、予想され る分娩の諸問題 1 1 分娩の合併症、 産科手術を伴う 異常分娩 1 1 貧血(その他)	120110 120160 120180 120260 130090									
12	0180	胎児及び羊膜腔 に関連する母体 ケア、予想される 分娩の諸問題	多胎妊娠 多胎妊娠に特異的な合併症 既知の胎位異常またはその疑いのた めの母体ケア 既知の胎児骨盤不均衡またはその疑 いのための母体ケア 既知の母体骨盤臓器の異常またはそ の疑いのための母体ケア 既知の胎児異常および傷害またはその 疑いのための母体ケア	O30\$ O31\$ O32\$ O33\$ O34\$ O35\$			手術なし その他の手術あり			99 99 手術なし 97 04 骨盤位娩出術 97 04 吸引娩出術 97 04 鉗子娩出術 97 04 胎児縮小術(娩出術を含む。) 97 04 臍帯還納術	K892 K893 K894\$ K899 K900			1 5 血漿交換療法 1 1 人工呼吸	J039 J045\$			1 1 早産、切迫早産	120170									

診断群分類			医療資源を最も投入した傷病名		年齢、出生時体重等		手術				手術・処置等1				手術・処置等2				副傷病		重症度等									
MD C	コード	分類名	ICD 名称	ICD コード	コード	フラグ	年齢、出生時体重	手術分岐	対応コード	フラグ	点数表名称	区分番号等	対応コード	フラグ	処置等名称	区分番号等	対応コード	フラグ	処置等名称	区分番号等	対応コード	フラグ	疾患名	疾患コードまたはICDコード	フラグ	重症度等				
			その他の既知の胎児側の問題またはその疑いのための母体ケア 羊水過多症 羊水および羊膜のその他の障害 前期破水 胎盤障害 前置胎盤 (常位)胎盤早期剥離 分娩前出血、他に分類されないもの 遷延妊娠	O36\$ O40 O41\$ O42\$ O43\$ O44\$ O45\$ O46\$ O48				97 04 脱垂肢整復術 97 04 子宮双手圧迫術(大動脈圧迫術を含む。) 97 04 胎盤用手剥離術 97 05 分娩時頸部切開術(縫合を含む。) 97 05 会陰(陰門)切開及び縫合術(分娩時) 97 05 会陰(陰門)裂創縫合術(分娩時) 97 05 頸管裂創縫合術(分娩時) 97 06 胎児外回転術 97 06 胎児内(双合)回転術 97 97 子宮頸管縫縮術 子宮全摘術等			K900-2 K901 K902 K891 K895 K896\$ K897 K907 K908 その他のKコード K906\$ K877 K903\$ K904 K872\$ K898\$ K905\$																			
12	0190	女性生殖系の炎症性疾患(その他)	バルトリン<Bartholin>腺の疾患 陰および外陰のその他の炎症 他に分類される疾患における外陰腺の潰瘍形成および炎症	N75\$ N76\$ N77\$				手術なし 手術あり			99 99 手術なし 97 01 バルトリン腺膿瘍切開術 97 01 バルトリン腺嚢胞腫瘍摘出術(造袋術を含む。) 97 97						1	1	人工呼吸	J045\$										
12	0200	妊娠中の糖尿病	妊娠中の糖尿病	O24\$							99 99 手術なし 97 01 帝王切開術 97 97						1	1	人工呼吸	J045\$										
12	0210	女性性器を含む瘻	女性性器を含む瘻	N82\$				手術なし 手術あり			99 99 手術なし 97 01 腎摘出術 97 01 回腸(結腸)導管造設術 97 02 人工肛門造設術 97 02 尿管膀胱吻合術 97 02 尿管皮膚瘻造設術 97 02 尿道形成手術 前部尿道 97 03 陰嚢瘻閉鎖術 97 03 腹壁子宮瘻手術 97 97			1	1	膀胱瘻造設術	K805	1	1	人工呼吸	J045\$									
12	0220	女性性器のポリープ	女性性器のポリープ	N84\$				手術なし その他の手術あり 子宮内膜掻爬術 子宮全摘術等			99 99 手術なし 97 97 02 04 子宮内膜掻爬術 01 01 子宮全摘術 01 01 女子外性器腫瘍摘出術 01 02 腹腔鏡下子宮筋腫摘出(核出)術 01 02 子宮鏡下有茎粘膜下筋腫切出術、子宮内膜ポリープ切除術 01 03 肛門良性腫瘍、肛門ポリープ、肛門尖圭コンジローム切除術 01 03 陰嚢腫瘍摘出術 01 03 陰嚢嚢腫切除術 01 03 陰ポリープ切除術 01 03 陰嚢尖圭コンジローム切除術 01 03 子宮頸管ポリープ切除術 01 03 子宮腔部冷凍凝固術					1	1	人工呼吸	J045\$											

診断群分類			医療資源を最も投入した傷病名		年齢、出生時体重等		手術				手術・処置等1				手術・処置等2				副傷病		重症度等					
MD C	コード	分類名	ICD名称	ICD コード	コ ード	フラ グ	年齢、出生 時体重	手術 分岐	対 応 コ ード	フラ グ	点数表名称	区 分 番 号 等	対 応 コ ード	フラ グ	処置等名称	区 分 番 号 等	対 応 コ ード	フラ グ	処置等名称	区 分 番 号 等	対 応 コ ード	フラ グ	疾患名	疾患 コード またはICD コード	フラ グ	重症度 等
12	0230	子宮の非炎症性障害	子宮のその他の非炎症性障害、子宮頸(部)を除く 子宮頸(部)のびらんおよび外反(症) 子宮頸(部)のその他の非炎症性障害	N85\$ N86 N88\$				手術なし その他の手術あり 子宮鏡下子宮中隔切除術、子宮内腔癒着切除術(癒着剥離術を含む。)等 子宮鏡下子宮中隔切除術、子宮内腔癒着切除術(癒着剥離術を含む。) 子宮頸部(腔部)切除術 子宮頸部異形成上皮又は上皮内癌レーザー照射治療 子宮頸管形成手術 子宮内膜掻爬術 子宮位置矯正術 子宮全摘術	99 97 02 02 02 02 02 02 01	99 97 02 03 03 03 04 04 01	手術なし その他のKコード K863-2 K867 K867-4 K883 K861 K864\$ K877					1 1		人工呼吸	J045\$	1 1		子宮の良性腫瘍 卵巢の良性腫瘍	120060 120070			
12	0240	膣及び外陰の非炎症性障害	膣の狭窄および閉鎖 処女膜輪狹小 膣留血症 膣のその他の明示された非炎症性障害 膣の非炎症性障害、詳細不明 外陰萎縮 外陰肥大 外陰のうく囊>胞 外陰および会陰のその他の明示された非炎症性障害 外陰および会陰の非炎症性障害、詳細不明	N895 N896 N897 N898 N899 N905 N906 N907 N908 N909				手術なし 会陰形成手術 膣壁形成手術 卵管形成手術(卵管・卵巣移植、卵管架橋等) 処女膜切開術 処女膜切除術 輪状処女膜切除術 膣壁裂創縫合術(分娩時を除く。) 分層植皮術 全層植皮術 皮弁作成術、移動術、切断術、遷延皮弁術 遊離皮弁術(顕微鏡下血管柄付きのもの)	99 97 97 97 97 97 97 97 97 97 97	99 01 01 02 03 03 03 04 04 04 07 07	手術なし K851\$ K860 K890 K845 K846 K847 K852\$ K013\$ K013-2\$ K015\$ K017 その他のKコード				1 1		人工呼吸	J045\$								
12	0250	生殖・月経周期に関連する病態	無月経、過少月経および希発月経 過多月経、頻発月経及び月経不順 子宮および膣のその他の異常出血 女性生殖器及び月経周期に関連する疼痛及びその他の病態 閉経期およびその他の閉経周辺期障害 習慣流産 女性不妊症	N91\$ N92\$ N93\$ N94\$ N95\$ N96 N97\$			手術なし 手術あり	99 97 97	99 01 97	手術なし 子宮内膜掻爬術 その他のKコード																
12	0260	分娩の合併症、産科手術を伴う異常分娩	分娩誘発の不成功 娩出力の異常 遷延分娩 胎位異常および胎向異常による分娩停止 母体の骨盤異常による分娩停止 その他の分娩停止 分娩時出血を合併する分娩、他に分類されないもの 胎児ストレス[仮死<ジストレス>]を合併する分娩 臍帯合併症を合併する分娩 分娩における会陰裂傷<laceration> その他の産科的外傷 第3期出血 その他の分娩直後出血 遷延および二次性分娩後出血	O61\$ O62\$ O63\$ O64\$ O65\$ O66\$ O67\$ O68\$ O69\$ O70\$ O71\$ O720 O721 O722			手術なし その他の手術あり 子宮頸管縫縮術等	99 97 02 02 02 02 02 02 02 02 02 02 02 02	99 97 03 04 04 04 04 04 04 04 05 05 05 05	手術なし その他のKコード K906\$ K892 K893 K894\$ K900 K900-2 K901 K902 K891 K895 K896\$ K897					1 1		人工呼吸	J045\$								

診断群分類			医療資源を最も投入した傷病名		年齢、出生時体重等		手術				手術・処置等1				手術・処置等2				副傷病		重症度等					
MD	コード	分類名	ICD 名称	ICD コード	コード	年齢、出生時体重	手術分岐	対応コード	フラグ	点数表名称	区分番号等	対応コード	フラグ	処置等名称	区分番号等	対応コード	フラグ	処置等名称	区分番号等	対応コード	フラグ	疾患名	疾患コードまたはICDコード	フラグ	重症度等	
			遺残胎盤および遺残卵膜、出血を伴わないもの 分娩における麻酔合併症 分娩のその他の合併症、他に分類されないもの 鉗子分娩および吸引分娩による単胎分娩 帝王切開による単胎分娩 その他の介助単胎分娩 多胎分娩	O73\$ O74\$ O75\$ O81\$ O82\$ O83\$ O84\$			子宮破裂手術等	02 02 01 01 01 01 01	06 06 01 01 02 02 02	胎児外回転術 胎児内(双合)回転術 子宮破裂手術 妊娠子宮摘出術(ポロー手術) 帝王切開術 胎児縮小術(娩出術を含む。) 子宮内反症修復手術(腔式、腹式)	K907 K908 K903\$ K904 K898\$ K899 K905\$															
12	0270	妊娠、分娩、産褥に伴う病態	母体の分娩前スクリーニングにおける異常所見 妊娠中の麻酔合併症 産じょく<褥>性敗血症 その他の産じょく<褥>性感染症 産じょく<褥>における静脈合併症 産科的塞栓症 産じょく<褥>における麻酔合併症 帝王切開創の離開 産科的会陰創の離開 産科的創傷の血腫 産じょく<褥>における心筋症 分娩後急性腎不全 産じょく<褥>のその他の合併症、他に分類されないもの 産じょく<褥>の合併症、詳細不明 分娩に関連するその他および詳細不明の乳房障害 乳汁分泌欠如(症) 乳汁分泌過少(症) 乳汁分泌抑制 乳汁漏出症 その他および詳細不明の乳汁分泌障害 妊娠、分娩および産じょく<褥>の合併症の続発・後遺症 原因不明の産科的死亡 分娩満42日以後1年未満に発生したあらゆる産科的原因による母体死亡 直接産科的原因の続発・後遺症による死亡 他に分類されるが妊娠、分娩および産じょく<褥>に合併する母体の感染症および寄生虫症 他に分類されるが妊娠、分娩および産じょく<褥>に合併するその他の母体疾患	O28\$ O29\$ O85 O86\$ O87\$ O88\$ O89\$ O900 O901 O902 O903 O904 O908 O909 O922 O923 O924 O925 O926 O927 O94 O95 O96 O97 O98\$ O99\$			手術なし 手術あり	99 97 97 97 97 97 97	99 01 01 01 01 97	手術なし 乳腺腫瘍切開術 会陰形成手術 外陰・陰血腫除去術 産壁裂創縫合術(分娩時を除く。) その他のKコード	K472 K851\$ K851-2 K852\$ その他のKコード					1 1 1 1	4 3 2 1	持続線徐式血液濾過術 人工腎臓 中心静脈注射 人工呼吸	J038-2 J0382 G005 J045\$							
12	0280	骨盤静脈瘤、外陰静脈瘤	骨盤静脈瘤 外陰静脈瘤	I862 I863				99 97	99 97	手術なし 手術あり																
12	0300	人工授精に関する合併症	人工授精に関する合併症	N98\$				99 97	99 97	手術なし 手術あり																
13	0010	急性白血病	急性リンパ芽球性白血病 亜急性リンパ球性白血病 前リンパ球性白血病 その他のリンパ性白血病 リンパ性白血病、詳細不明 急性骨髄性白血病 亜急性骨髄性白血病 骨髄性肉腫	C910 C912 C913 C917 C919 C920 C922 C923	00 15	0 1	15歳以上 15歳未満	手術なし 手術あり	99 97 97 97 97 97	手術なし 脾摘出術 腹腔鏡下脾摘出術 リンパ節摘出術 その他のKコード	K711 K711-2 K626\$ その他のKコード					4 3 1 1 1 1	9 8 6 3 2 1	ゲムツスマブオゾガマイシン 化学療法 放射線療法 人工腎臓 中心静脈注射 人工呼吸	J0382 G005 J045\$	1 1 1 1	播種性血管内凝固症候群 敗血症	130100 180010				

診断群分類			医療資源を最も投入した傷病名		年齢、出生時体重等		手術				手術・処置等1				手術・処置等2				副傷病		重症度等				
MD	コード	分類名	ICD名称	ICDコード	コード	年齢、出生時体重	手術分岐	対応コード	フラグ	点数表名称	区分番号等	対応コード	フラグ	処置等名称	区分番号等	対応コード	フラグ	処置等名称	区分番号等	対応コード	フラグ	疾患名	疾患コードまたはICDコード	フラグ	重症度等
			急性前骨髄球性白血病	C924																					
			急性骨髄単球性白血病	C925																					
			その他の骨髄性白血病	C927																					
			骨髄性白血病、詳細不明	C929																					
			急性単球性白血病	C930																					
			亜急性単球性白血病	C932																					
			その他の単球性白血病	C937																					
			単球性白血病、詳細不明	C939																					
			急性赤血病および赤白血病	C940																					
			急性巨核芽球性白血病	C942																					
			肥満細胞白血病	C943																					
			急性汎骨髄症	C944																					
			急性骨髄線維症	C945																					
			その他の明示された白血病	C947																					
			細胞型不明の急性白血病	C950																					
			細胞型不明の亜急性白血病	C952																					
			細胞型不明のその他の白血病	C957																					
			白血病、詳細不明	C959																					
13	0020	ホジキン病	ホジキン<Hodgkin>病 リンパ球優勢型	C810			手術なし	99	99	手術なし				3	8		1	1	2型糖尿病(糖 尿病性ケトアシ ドシスを除く。)	100070					
			ホジキン<Hodgkin>病 結節硬化型	C811			手術あり	97	03	脾摘出術	K711			2	6		1	1	敗血症	180010					
			ホジキン<Hodgkin>病 混合細胞型	C812				97	03	腹腔鏡下脾摘出術	K711-2			1	3										
			ホジキン<Hodgkin>病 リンパ球減少型	C813				97	04	リンパ節摘出術	K626\$			1	2										
			その他のホジキン<Hodgkin>病	C817				97	97		その他のK コード			1	1										
			ホジキン<Hodgkin>病、詳細不明	C819																					
13	0030	非ホジキンリンパ腫	中細胞型、ろく濾>胞性非ホジキン<non-Hodgkin>リンパ腫	C820			手術なし	99	99	手術なし				4	9		1	1	肺炎、急性気管 支炎、急性細気 管支炎	040080					
			中細胞および大細胞混合型、ろく濾>胞性非ホジキン<non-Hodgkin>リンパ腫	C821			手術あり	97	03	胃腸所切除術	K654-2			3	8		1	1	白血病疾患(そ の他)	130070					
			大細胞型、ろく濾>胞性非ホジキン<non-Hodgkin>リンパ腫	C822				97	03	腹腔鏡下胃腸所切除術	K654-3			2	6		1	1	播種性血管内凝 固症候群	130100					
			ろく濾>胞性非ホジキン<non-Hodgkin>リンパ腫のその他の型	C827				97	03	胃切除術	K655\$			1	3										
			ろく濾>胞性非ホジキン<non-Hodgkin>リンパ腫、詳細不明	C829				97	03	腹腔鏡下胃切除術	K655-2\$			1	2										
			びまん性非ホジキン<non-Hodgkin>リンパ腫 小細胞型(びまん性)	C830				97	03	噴門側胃切除術	K655-4\$			1	1										
			びまん性非ホジキン<non-Hodgkin>リンパ腫 小切れ込み核細胞型(びまん性)	C831				97	04	脾摘出術	K711														
			びまん性非ホジキン<non-Hodgkin>リンパ腫 小細胞および大細胞混合型(びまん性)	C832				97	04	腹腔鏡下脾摘出術	K711-2														
			びまん性非ホジキン<non-Hodgkin>リンパ腫 大細胞型(びまん性)	C833				97	05	リンパ節摘出術	K626\$														
			びまん性非ホジキン<non-Hodgkin>リンパ腫 免疫芽球型(びまん性)	C834				97	97		その他のK コード														
			びまん性非ホジキン<non-Hodgkin>リンパ腫 リンパ芽球型(びまん性)	C835																					
			びまん性非ホジキン<non-Hodgkin>リンパ腫 未分化型(びまん性)	C836																					
			バーキット<Burkitt>腫瘍	C837																					
			びまん性非ホジキン<non-Hodgkin>リンパ腫のその他の型	C838																					
			びまん性非ホジキン<non-Hodgkin>リンパ腫、詳細不明	C839																					
			菌状息肉症	C840																					
			セザリー<Sezary>病	C841																					
			Tゾーン<T-zone>リンパ腫	C842																					

診断群分類			医療資源を最も投入した傷病名		年齢、出生時体重等		手術				手術・処置等1				手術・処置等2				副傷病		重症度等				
MD	コード	分類名	ICD名称	ICDコード	フラグ	年齢、出生時体重	手術分岐	対応コード	フラグ	点数表名称	区分番号等	対応コード	フラグ	処置等名称	区分番号等	対応コード	フラグ	処置等名称	区分番号等	対応コード	フラグ	疾患名	疾患コードまたはICDコード	フラグ	重症度等
			リンパ腫上皮膚性リンパ腫 末梢性T細胞リンパ腫 その他および詳細不明のT細胞リンパ腫 リンパ肉腫 B細胞リンパ腫、詳細不明 非ホジキン<non-Hodgkin>リンパ腫のその他の明示された型 非ホジキン<non-Hodgkin>リンパ腫、型不明	C843 C844 C845 C850 C851 C857 C859																					
13	0040	多発性骨髄腫、免疫系悪性新生物	ワルデンストローム<Waldenstrom>マクログロブリン血症 アルファH(重)鎖病 ガンマH(重)鎖病 免疫増殖性小腸疾患 その他の悪性免疫増殖性疾患 悪性免疫増殖性疾患、詳細不明 多発性骨髄腫 形質細胞白血病 形質細胞腫、髄外性	C880 C881 C882 C883 C887 C889 C900 C901 C902			手術なし 手術あり	99 97	99 97	手術なし 手術あり					4 3 2 1 1 1	9 8 6 5 3 2	ボルテゾミブ 化学療法あり、放射線療法なし 放射線療法 血漿交換療法 人工腎臓 中心静脈注射 人工呼吸	J039 J0382 G005 J045\$	1 1 1 1 1 1	カルシウム代謝障害 出血性疾患(その他) 敗血症	100392 130110 180010				
13	0050	慢性白血病、骨髄増殖性疾患	慢性リンパ球性白血病 毛様細胞性<hairy-cell>白血病 成人型T細胞白血病 慢性骨髄性白血病 慢性単球性白血病 細胞型不明の慢性白血病 真正赤血球増加症<多血症> 慢性骨髄増殖性疾患 本態性(出血性)血小板血症	C911 C914 C915 C921 C931 C951 D45 D471 D473			手術なし 手術あり	99 97	99 03 03 04 97	手術なし 脾摘出術 腹腔鏡下脾摘出術 リンパ節摘出術	K711 K711-2 K626\$ その他のKコード			3 1 1 1 1	8 6 3 2 1	化学療法 放射線療法 人工腎臓 中心静脈注射 人工呼吸	J0382 G005 J045\$	1 1 1 1 1	肺炎、急性気管支炎、急性細気管支炎 敗血症	040080 180010					
13	0060	骨髄異形成症候群	骨髄異形成症候群 鉄芽球を伴わない不応性貧血と記載されたもの 骨髄異形成症候群 鉄芽球を伴う不応性貧血 骨髄異形成症候群 芽球過剰性不応性貧血 骨髄異形成症候群 白血病移行期にある芽球過剰性不応性貧血 骨髄異形成症候群 不応性貧血、詳細不明 その他の骨髄異形成症候群 骨髄異形成症候群、詳細不明	D460 D461 D462 D463 D464 D467 D469			手術なし 手術あり	99 97	99 03 97	手術なし リンパ節摘出術	K626\$ その他のKコード			3 1 1 1	8 6 3 2	化学療法 放射線療法 人工腎臓 中心静脈注射 人工呼吸	J0382 G005 J045\$	1 1 1 1	肺炎、急性気管支炎、急性細気管支炎 白血球疾患(その他) 敗血症	040080 130070 180010					
13	0070	白血球疾患(その他)	無顆粒球症 白血球の遺伝性異常 好酸球増加症 その他の明示された白血球の障害 白血球の障害、詳細不明	D70 D720 D721 D728 D729	00 06	0 1	6歳以上 6歳未満	手術なし 手術あり	99 97	99 03 97	手術なし リンパ節摘出術	K626\$ その他のKコード		1 1	2 1	中心静脈注射 人工呼吸	G005 J045\$								
13	0080	再生不良性貧血	慢性後天性赤芽球ろうく癆< 一過性後天性赤芽球ろうく癆> 後天性赤芽球ろうく癆>、詳細不明 体質性再生不良性貧血 薬物誘発性再生不良性貧血 その他の外的因子による再生不良性貧血 特発性再生不良性貧血	D600 D601 D609 D610 D611 D612 D613				手術なし 手術あり	99 97	99 97	手術なし 手術あり			3 1 1 1 1 1 1	9 8 5 5 2 1	抗リンパ球グロブリン 化学療法 インターフェロン シクロスポリン 中心静脈注射 人工呼吸	G005 J045\$	1 1 1 1 1 1	出血性疾患(その他) 敗血症	130110 180010					

診断群分類			医療資源を最も投入した傷病名		年齢、出生時体重等		手術				手術・処置等1				手術・処置等2				副傷病		重症度等				
MD C	コード	分類名	ICD コード	ICD コード	フラ グ	年齢、出生 時体重	手術分岐	対 応 コ ド	フラ グ	点数表名称	区 分 番 号 等	対 応 コ ド	フラ グ	処置等名称	区 分 番 号 等	対 応 コ ド	フラ グ	処置等名称	区 分 番 号 等	対 応 コ ド	フラ グ	疾患名	疾患 コード またはICD コード	フラ グ	重症度 等
13	0090	貧血(その他)	失血による鉄欠乏性貧血(慢性)	D500			手術なし	99	99	手術なし					1	9	人ハプトグロビン								
			鉄欠乏性えんく嚔>下障害	D501			手術あり	97	03	脾摘出術	K711				1	5	血漿交換療法	J039							
			その他の鉄欠乏性貧血	D508				97	03	腹腔鏡下脾摘出術	K711-2				1	2	中心静脈注射	G005							
			鉄欠乏性貧血、詳細不明	D509				97	97		その他のK コード				1	1	人工呼吸	J045\$							
			ビタミンB12欠乏性貧血、内因子欠乏によるもの	D510																					
			ビタミンB12欠乏性貧血、たんぱく<蛋白>尿を伴う選択的ビタミンB12吸収不良によるもの	D511																					
			トランスコバラミンⅡ欠乏症	D512																					
			その他の食事性ビタミンB12欠乏性貧血	D513																					
			その他のビタミンB12欠乏性貧血	D518																					
			ビタミンB12欠乏性貧血、詳細不明	D519																					
			食事性葉酸欠乏性貧血	D520																					
			薬物誘発性葉酸欠乏性貧血	D521																					
			その他の葉酸欠乏性貧血	D528																					
			葉酸欠乏性貧血、詳細不明	D529																					
			たんぱく<蛋白>欠乏性貧血	D530																					
			その他の巨赤芽球性貧血、他に分類されないもの	D531																					
			壊血病性貧血	D532																					
			その他の明示された栄養性貧血	D538																					
			栄養性貧血、詳細不明	D539																					
			グルコース-6-リン<糖>酸脱水素酵素[G6PD]欠損による貧血	D550																					
			その他のグルタチオン代謝障害による貧血	D551																					
			解糖系酵素障害による貧血	D552																					
			酵素障害による貧血、詳細不明	D559																					
			アルファサラセミア<地中海貧血>	D560																					
			ベータサラセミア<地中海貧血>	D561																					
			デルタ・ベータサラセミア<地中海貧血>	D562																					
			サラセミア<地中海貧血>保因者	D563																					
			遺伝性高胎児ヘモグロビン<色素>症[HPFH]	D564																					
			サラセミア<地中海貧血>、詳細不明	D569																					
			鎌状赤血球貧血、クリーゼを伴うもの	D570																					
			鎌状赤血球貧血、クリーゼを伴わないもの	D571																					
			重複ヘテロ複合型鎌状化障害	D572																					
			鎌状赤血球保因者	D573																					
			遺伝性球状赤血球症	D580																					
			遺伝性楕円赤血球症	D581																					
			その他の異常ヘモグロビン<色素>症	D582																					
			その他の明示された遺伝性溶血性貧血	D588																					
			遺伝性溶血性貧血、詳細不明	D589																					
			薬物誘発性自己免疫性溶血性貧血	D590																					
			その他の自己免疫性溶血性貧血	D591																					
			薬物誘発性非自己免疫性溶血性貧血	D592																					
			溶血性尿毒症候群	D593																					
			その他の非自己免疫性溶血性貧血	D594																					
			発作性夜間ヘモグロビン<色素>尿症[マルキヤファーヴァ・ミケリ<Marchiafava-Micheli>症候群]	D595																					
			その他の外因による溶血性ヘモグロビン<色素>尿症	D596																					
			後天性溶血性貧血、詳細不明	D599																					

診断群分類			医療資源を最も投入した傷病名		年齢、出生時体重等		手術				手術・処置等1				手術・処置等2				副傷病			重症度等			
MD	コード	分類名	ICD名称	ICDコード	コード	年齢、出生時体重	手術分岐	対応コード	フラグ	点数表名称	区分番号等	対応コード	フラグ	処置等名称	区分番号等	対応コード	フラグ	処置等名称	区分番号等	対応コード	フラグ	疾患名	疾患コードまたはICDコード	フラグ	重症度等
			急性出血後貧血	D62																					
			遺伝性鉄芽球性貧血	D640																					
			続発性鉄芽球性貧血、疾病によるもの	D641																					
			続発性鉄芽球性貧血、薬物および毒素によるもの	D642																					
			その他の鉄芽球性貧血	D643																					
			先天性赤血球生成障害性貧血	D644																					
			その他の明示された貧血	D648																					
			貧血、詳細不明	D649																					
13	0100	播種性血管内凝固症候群	播種性血管内凝固症候群[脱線維素症候群]	D65				99	99	手術なし								3	9	アンチトロンビンIII製剤					
			循環抗凝固薬による出血性障害	D683				97	97	手術あり								1	5	血漿交換療法	J039				
			分娩後凝固障害	O723														1	1	人工呼吸	J045\$				
13	0110	出血性疾患(その他)	血小板機能異常症	D691	00	0	16歳以上		99	99	手術なし		1	1	脾摘出術	K711		3	9	ガンマグロブリン		1	1	敗血症	180010
			その他の血小板非減少性紫斑病	D692	16	1	16歳未満		97	97	手術あり		1	1	腹腔鏡下脾摘出術	K711-2		1	6	放射線療法					
			特発性血小板減少性紫斑病	D693														1	5	血漿交換療法	J039				
			その他の原発性血小板減少症	D694														1	1	人工呼吸	J045\$				
			続発性血小板減少症	D695																					
			血小板減少症、詳細不明	D696																					
			その他の明示された出血性病態	D698																					
			出血性病態、詳細不明	D699																					
13	0111	アレルギー性紫斑病	アレルギー性紫斑病	D690					99	99	手術なし							1	9	第XIII因子製剤					
13	0120	血液疾患(その他)	慢性赤血病	C941					99	99	手術なし							3	9	インターフェロン					
			スクレオチド代謝障害による貧血	D553					97	03	脾摘出術	K711						3	8	化学療法					
			酵素障害によるその他の貧血	D558					97	04	腹腔鏡下脾摘出術	K711-2						1	6	放射線療法					
			その他のサラセミア<地中海貧血>	D568					97	05	リンパ節摘出術	K626\$						1	2	中心静脈注射	G005				
			その他の鎌状赤血球障害	D578					97	97		その他のKコード						1	1	人工呼吸	J045\$				
			その他の後天性溶血性貧血	D598																					
			その他の後天性赤芽球ろく<癆>	D608																					
			その他の明示された無形成性貧血	D618																					
			他に分類される慢性疾患における貧血	D63\$																					
			脾疾患	D73\$																					
			メトヘモグロビン血症	D74\$																					
			血液および造血器のその他の疾患	D75\$																					
			リンパ細網組織および細網組織球系の疾患	D76\$																					
			他に分類される疾患における血液および造血器のその他の障害	D77																					
			その他の免疫機構の障害、他に分類されないもの	D89\$																					
13	0130	凝固異常(その他)	フォン ウィレブランド<ト><>< von Willebrand>病	D680					99	99	手術なし							1	5	リハビリテーション					
			遺伝性第X I 因子欠乏症	D681					97	97	手術あり							1	1	人工呼吸	J045\$				
			その他の凝固因子の遺伝性欠乏症	D682																					
			後天性凝固因子欠乏症	D684																					
			その他の明示された凝固障害	D688																					
			凝固障害、詳細不明	D689																					
13	0140	造血器疾患(その他)	性状不詳および不明の組織球性および肥満細胞性腫瘍	D470					99	99	手術なし														
			単クローン性異常免疫グロブリン血症<monoclonal gammopathy>	D472					97	97	手術あり														
			リンパ組織、造血組織および関連組織の性状不詳または不明のその他の明示された新生物	D477																					

診断群分類			医療資源を最も投入した傷病名		年齢、出生時体重等		手術				手術・処置等1				手術・処置等2				副傷病		重症度等				
MD C	コード	分類名	ICD コード	ICD コード	フラ グ	年齢、出生 時体重	手術分岐	対 応 コ ド	フ ラ グ	点数表名称	区 分 番 号 等	対 応 コ ド	フ ラ グ	処置等名称	区 分 番 号 等	対 応 コ ド	フ ラ グ	処置等名称	区 分 番 号 等	対 応 コ ド	フ ラ グ	疾患名	疾患 コード またはICD コード	フラ グ	重症度 等
				D479																					
13	0150	原発性免疫不全症候群	D71	D80\$ D81\$ D82\$ D83\$ D84\$	00 0	6歳以上	手術なし	99	99	手術なし					1 9			ガンマグロブリン							
				D71	06 1	6歳未満	手術あり	97	97	手術あり															
13	0160	後天性免疫不全症候群	B20\$ B21\$ B22\$ B23\$ B24	C46\$											1 1			人工呼吸	J045\$						
				B20\$ B21\$ B22\$ B23\$ B24																					
13	0170	血友病	D66 D67												1 4 1 1			血漿交換療法 人工呼吸	J039 J045\$						
14	0010	妊娠期間短縮、低出産体重に関連する障害	P00\$ P01\$ P02\$ P03\$ P04\$ P05\$ P07\$ P08\$ P10\$ P11\$ P12\$ P13\$ P15\$ P20\$ P21\$ P22\$ P23\$ P24\$ P25\$ P26\$ P27\$ P28\$ P29\$ P35\$ P36\$ P37\$ P38		000 1 250 2 150 3 100 4 050 5	2500g以上 1500~2499g 1000~1499g 500~999g 500g未満	手術なし	99	99	手術なし					3 9 3 9 1 4 1 3 1 2 1 1			肺サーファクタント バリビズマブ 腹膜灌流 人工腎臓 中心静脈注射 人工呼吸	J045\$ J0421 J0382 G005 J045\$	1 1 1 1 1 1 1 1 1 1 1 1	未熟児網膜症 栄養障害(その他) 貧血(その他) 原発性免疫不全症候群 動脈管閉存症 敗血症	020190 100330 130090 130150 140290 180010			

診断群分類			医療資源を最も投入した傷病名		年齢、出生時体重等		手術				手術・処置等1				手術・処置等2				副傷病		重症度等						
MD C	コード	分類名	ICD名称	ICDコード	コード	フラグ	年齢、出生時体重	手術分岐	対応コード	フラグ	点数表名称	区分番号等	対応コード	フラグ	処置等名称	区分番号等	対応コード	フラグ	処置等名称	区分番号等	対応コード	フラグ	疾患名	疾患コードまたはICDコード	フラグ	重症度等	
			周産期に特異的なその他の感染症	P39\$																							
			胎児失血	P50\$																							
			新生児の臍出血	P51\$																							
			胎児および新生児の頭蓋内非外傷性出血	P52\$																							
			胎児および新生児の出血性疾患	P53																							
			その他の新生児出血	P54\$																							
			胎児および新生児の溶血性疾患	P55\$																							
			溶血性疾患による胎児水腫	P56\$																							
			核黄疸	P57\$																							
			その他の多量の溶血による新生児黄疸	P58\$																							
			早産に関連する新生児黄疸	P590																							
			濃縮胆汁症候群	P591																							
			その他および詳細不明の肝細胞傷害による新生児黄疸	P592																							
			母乳の抱合抑制因子による新生児黄疸	P593																							
			その他の明示された原因による新生児黄疸	P598																							
			新生児黄疸、詳細不明	P599																							
			胎児および新生児の播種性血管内凝固	P60																							
			その他の周産期の血液障害	P61\$																							
			胎児および新生児に特異的な一過性糖質代謝障害	P70\$																							
			カルシウムおよびマグネシウム代謝の一過性新生児障害	P71\$																							
			その他の一過性新生児内分泌障害	P72\$																							
			その他の一過性新生児電解質障害および代謝障害	P74\$																							
			胎便<メコニウム>イレウス	P75																							
			新生児のその他の腸閉塞	P76\$																							
			胎児および新生児のえく壊>死性腸炎	P77																							
			周産期の腸穿孔	P780																							
			その他の新生児腹膜炎	P781																							
			母体血液のえんく嚙>下による新生児吐血およびメナ	P782																							
			新生児非感染性下痢症	P783																							
			周産期の消化器系障害、詳細不明	P789																							
			新生児低体温	P80\$																							
			新生児のその他の体温調節機能障害	P81\$																							
			胎児および新生児に特異的な外皮のその他の病態	P83\$																							
			新生児のけいれん<痙攣>	P90																							
			新生児の脳その他の機能障害	P91\$																							
			新生児の哺乳上の問題	P92\$																							
			胎児および新生児に投与された薬物による反応および中毒	P93																							
			新生児の筋緊張障害	P94\$																							
			原因不明の胎児死亡	P95																							
			周産期に発生したその他の病態	P96\$																							
14	0060	新生児胃破裂	その他の明示された周産期の消化器系障害	P788					99	99	手術なし		1	2	中心静脈注射	G005	1	9	肺サーファクタント								
									97	97	手術あり		1	1	人工呼吸	J045\$	1	9	パロピズマブ								
14	0070	頭蓋、顔面骨の先天異常	顔面非対称	Q670				手術なし	99	99	手術なし		1	1	分層植皮術	K013\$	1	1	人工呼吸	J045\$							
			顔面圧縮<圧迫顔面>	Q671				その他の手術あり	97	97		その他のKコード	1	1	全層植皮術	K013-2\$											
			長頭(症)	Q672				上顎骨形成術 単純な場合等	02	02	上顎骨形成術 単純な場合	K4431	1	1	皮弁作成術、移動術、切断術、遷延皮弁術	K015\$											
			斜頭(蓋)(症)	Q673				上顎骨形成術 複雑な場合及び2次的再建の場合	02	02	上顎骨形成術 複雑な場合及び2次的再建の場合	K4432	1	1	動脈(皮)弁術、筋(皮)弁術	K016											

診断群分類			医療資源を最も投入した傷病名		年齢、出生時体重等		手術				手術・処置等1				手術・処置等2				副傷病		重症度等							
MD C	コード	分類名	ICD名称	ICD コード	コード	年齢、出生 時体重	手術分岐	対応 コード	フラ グ	点数表名称	区分番号等	対応 コード	フラ グ	処置等名称	区分 番号 等	対応 コード	フラ グ	処置等名称	区分 番号 等	対応 コード	フラ グ	疾患名	疾患 コード またはICD コード	フラ グ	重症度 等			
			頭蓋および顔面骨のその他の先天奇形 先天奇形症候群、主として顔貌異常を伴うもの	Q75\$ Q870			02 02 下顎骨形成術 おとがい形成の場合 02 02 下顎骨形成術 短縮又は伸長の場合 02 02 下顎骨形成術 再建の場合 02 02 顎関節形成術 頭蓋骨形成手術 頭蓋骨のみのもの等 01 01 頭蓋骨形成手術 頭蓋骨のみのもの 01 01 頭蓋骨形成手術 硬膜形成を伴うもの			K4441 K4442 K4443 K445 K1801 K1802		1 1 遊離皮弁術(顕微鏡下血管柄付きのもの) 1 1 複合組織移植術 1 1 自家遊離複合組織移植術(顕微鏡下血管柄付きのもの) 1 1 粘膜移植術 1 1 粘膜弁手術 1 1 骨腫瘍切除術 1 1 骨移植術(軟骨移植術を含む。) 1 1 眼窩縁形成手術(骨移植によるもの)	K017 K019 K020 K021\$ K021-2\$ K052\$ K059\$ K237															
14	0080	脳、脊椎の先天異常	無脳症および類似先天奇形 脳瘤 小頭症 先天性水頭症 脳のその他の先天奇形 二分脊椎<脊椎抜く破>裂> 脊髄のその他の先天奇形 神経系のその他の先天奇形 潜在性二分脊椎<脊椎抜く破>裂>	Q00\$ Q01\$ Q02 Q03\$ Q04\$ Q05\$ Q06\$ Q07\$ Q760			手術なし 手術あり	99 99 97 01 97 02 97 02 97 02 97 03 97 03 97 03 97 03 97 97		手術なし 脊髄腫瘍摘出術 椎弓切除術 穿頭脳室ドレナージ 減圧開頭術 キアリ奇形、脊髄空洞症の場合 水頭症手術 脊椎抜取手術 頭蓋骨形成手術 頭蓋骨のみのもの 頭蓋骨形成手術 硬膜形成を伴うもの その他のKコード	K191\$ K131 K145 K1491 K174\$ K138\$ K1801 K1802	1 2 1 2 1 2 1 2 1 2 1 2 1 1 1 1 1 1	皮弁作成術、移動術、切断術、遷延皮弁術 動脈(皮)弁術、筋(皮)弁術 遊離皮弁術(顕微鏡下血管柄付きのもの) 複合組織移植術 自家遊離複合組織移植術(顕微鏡下血管柄付きのもの) 組織拡張器による再建手術(一連につき) 骨移植術(軟骨移植術を含む。) 分層植皮術 全層植皮術	K015\$ K016 K017 K019 K020 K022 K059\$ K013\$ K013-2\$	1 5 1 1	リハビリテーション 人工呼吸	J045\$	1 1 1 1	妊娠期間短縮、140010 低出生体重に関連する障害									
14	0090	先天性鼻涙管閉塞	涙管の先天(性)狭窄	Q105			手術なし 手術あり	99 99 97 01 97 01 97 01 97 02 97 97		手術なし 先天性鼻涙管閉塞開放術 涙嚢摘出術 涙嚢鼻腔吻合術 涙管チューブ挿入術 その他のKコード	K201 K203 K204 K202	1 2 1 2 1 2 1 2 1 1 1 1	皮弁作成術、移動術、切断術、遷延皮弁術 動脈(皮)弁術、筋(皮)弁術 遊離皮弁術(顕微鏡下血管柄付きのもの) 複合組織移植術 自家遊離複合組織移植術(顕微鏡下血管柄付きのもの) 粘膜移植術 粘膜弁手術 組織拡張器による再建手術(一連につき) 骨移植術(軟骨移植術を含む。) 分層植皮術 全層植皮術	K015\$ K016 K017 K019 K020 K021\$ K021-2\$ K022 K059\$ K013\$ K013-2\$							0 片側 0 初回 1 両側 1 再手術							
14	0100	眼の先天異常	先天(性)眼瞼外反(症) 先天(性)眼瞼内反(症) 眼瞼のその他の先天奇形 涙器の欠損および無発生 涙器のその他の先天奇形 眼窩の先天奇形 無眼球(症)、小眼球(症)および巨大眼球(症) 眼球後極部の先天奇形 眼のその他の明示された先天奇形 眼の先天奇形、詳細不明	Q101 Q102 Q103 Q104 Q106 Q107 Q11\$ Q14\$ Q158 Q159			手術なし 手術あり	99 99 97 01 97 02 97 02 97 02 97 02 97 02 97 02 97 02 97 97	手術なし 眼瞼内反症手術 涙嚢鼻腔吻合術 涙小管形成手術 眼瞼外反症手術 結膜嚢形成手術 眼窩縁形成手術(骨移植によるもの) 網膜光凝固術 硝子体切除術 その他のKコード	K217 K204 K206 K218 K223\$ K237 K276\$ K279	1 2 1 2 1 2 1 2 1 2 1 2 1 2 1 2 1 1 1 1	皮弁作成術、移動術、切断術、遷延皮弁術 動脈(皮)弁術、筋(皮)弁術 遊離皮弁術(顕微鏡下血管柄付きのもの) 複合組織移植術 自家遊離複合組織移植術(顕微鏡下血管柄付きのもの) 粘膜移植術 粘膜弁手術 組織拡張器による再建手術(一連につき) 骨移植術(軟骨移植術を含む。) 分層植皮術 全層植皮術	K015\$ K016 K017 K019 K020 K021\$ K021-2\$ K022 K059\$ K013\$ K013-2\$							0 片側 1 両側								
14	0110	鼻の先天異常	鼻の後天性変形 鼻の無発生および未発達 裂溝性鼻、切痕性鼻および鼻裂 先天性穿孔性鼻中隔 鼻のその他の先天奇形 鼻の先天奇形、詳細不明	M950 Q301 Q302 Q303 Q308 Q309			手術なし 手術あり	99 99 97 01 97 97	手術なし 変形外鼻手術 その他のKコード	99 99 K347-2 その他のKコード	1 2 1 2 1 2 1 2 1 2 1 2 1 2 1 2 1 1	皮弁作成術、移動術、切断術、遷延皮弁術 動脈(皮)弁術、筋(皮)弁術 遊離皮弁術(顕微鏡下血管柄付きのもの) 複合組織移植術 自家遊離複合組織移植術(顕微鏡下血管柄付きのもの) 粘膜移植術 粘膜弁手術 組織拡張器による再建手術(一連につき) 骨移植術(軟骨移植術を含む。) 分層植皮術	K015\$ K016 K017 K019 K020 K021\$ K021-2\$ K022 K059\$ K013\$															

診断群分類			医療資源を最も投入した傷病名		年齢、出生時体重等		手術				手術・処置等1				手術・処置等2				副傷病		重症度等					
MD C	コード	分類名	ICD名称	ICDコード	コード	年齢、出生時体重	手術分岐	対応コード	フラグ	点数表名称	区分番号等	対応コード	フラグ	処置等名称	区分番号等	対応コード	フラグ	処置等名称	区分番号等	対応コード	フラグ	疾患名	疾患コードまたはICDコード	フラグ	重症度等	
												1 1		全層植皮術	K013-2\$											
												1 1		筋膜移植術	K033\$											
14	0140	口蓋・口唇先天性疾患	口蓋裂	Q35\$			手術なし	99	99	手術なし		1 2		皮弁作成術、移動術、切断術、遅延皮弁術	K015\$											
			唇裂	Q36\$			その他の手術あり	97	03	鼻中隔矯正術	K347	1 2		動脈(皮)弁術、筋(皮)弁術	K016											
			唇裂を伴う口蓋裂	Q37\$				97	03	変形外鼻手術	K347-2	1 2		遊離皮弁術(顕微鏡下血管柄付きのもの)	K017											
								97	03	鼻咽腔閉鎖術	K375-2	1 2		複合組織移植術	K019											
								97	97	その他のKコード		1 2		自家遊離複合組織移植術(顕微鏡下血管柄付きのもの)	K020											
							顎・口蓋裂形成手術等	01	01	顎・口蓋裂形成手術	K407\$	1 2		粘膜移植術	K021\$											
								01	02	口唇裂形成手術(片側)	K426\$	1 2		粘膜弁手術	K021-2\$											
								01	02	口唇裂形成手術(両側)	K426-2\$	1 2		組織拡張器による再建手術(一連につき)	K022											
								1 2		骨移植術(軟骨移植術を含む。)	K059\$	1 2		分層植皮術	K013\$											
								1 1		全層植皮術	K013-2\$	1 1														
14	0160	後鼻孔閉鎖症	後鼻孔閉鎖(症)	Q300				99	99	手術なし																
								97	01	後鼻孔閉鎖症手術 単純なもの(膜性閉鎖)	K3461															
								97	01	後鼻孔閉鎖症手術 複雑なもの(骨性閉鎖)	K3462															
								97	97	その他のKコード																
14	0170	正中顎嚢胞・側顎嚢胞	顔面および頸部のその他の明示された先天奇形	Q188			手術なし	99	99	手術なし																
			その他の内分泌腺の先天奇形	Q892			手術あり	97	01	甲状舌管嚢胞摘出術	K414-2															
								97	01	頭瘻、頭嚢摘出術	K467															
								97	97	その他のKコード																
14	0190	小耳症・耳介異常・外耳道閉鎖	先天性耳介欠損	Q160			手術なし	99	99	手術なし		1 2		皮弁作成術、移動術、切断術、遅延皮弁術	K015\$											
			外耳道の先天(性)欠損、閉鎖および狭窄	Q161			手術あり	97	01	小耳症手術	K299\$	1 2		動脈(皮)弁術、筋(皮)弁術	K016											
			巨<大>耳(症)	Q171				97	02	耳介形成手術	K296\$	1 2		遊離皮弁術(顕微鏡下血管柄付きのもの)	K017											
			小耳(症)	Q172				97	04	外耳道形成手術	K297	1 2		組織拡張器による再建手術(一連につき)	K022											
			その他の耳の変形	Q173				97	04	外耳道造設術(外耳道閉鎖症手術)	K298	1 2		骨移植術(軟骨移植術を含む。)	K059\$											
			耳の位置異常	Q174				97	97	その他のKコード		1 1		分層植皮術	K013\$											
			聾立耳	Q175				1 1		全層植皮術	K013-2\$	1 1														
14	0210	先天性耳瘻孔、副耳	副耳(介)	Q170				99	99	手術なし		1 2		皮弁作成術、移動術、切断術、遅延皮弁術	K015\$											
			先天性耳ろうく瘻>孔と先天性のろうく瘻>胞	Q181				97	01	先天性耳瘻管摘出術	K287	1 2		組織拡張器による再建手術(一連につき)	K022											
								97	02	副耳(介)切除術	K288	1 2		骨移植術(軟骨移植術を含む。)	K059\$											
								97	03	皮膚切開術	K001\$	1 1		分層植皮術	K013\$											
								97	97	その他のKコード		1 1		全層植皮術	K013-2\$											
14	0220	耳の疾患(その他)	耳管欠損	Q162			手術なし	99	99	手術なし		1 2		皮弁作成術、移動術、切断術、遅延皮弁術	K015\$	1 1		人工呼吸	J045\$							
			中耳のその他の先天奇形	Q164			手術あり	97	01	耳介形成手術	K296\$	1 2		動脈(皮)弁術、筋(皮)弁術	K016											
			内耳の先天奇形	Q165				97	02	鼓室形成手術	K319	1 2		遊離皮弁術(顕微鏡下血管柄付きのもの)	K017											
			聴覚障害の原因となる耳の先天奇形、詳細不明	Q169				97	97	その他のKコード		1 2		組織拡張器による再建手術(一連につき)	K022											
			耳のその他の明示された先天奇形、詳細不明	Q178				1 2		骨移植術(軟骨移植術を含む。)	K059\$	1 2		分層植皮術	K013\$											
			耳の先天奇形、詳細不明	Q179				1 1		全層植皮術	K013-2\$	1 1														
			腮溝<裂>の洞、瘻およびろうく瘻>胞	Q180																						
			その他の腮溝<裂>奇形	Q182																						
			顔面の翼状異常	Q183																						
			顔面および頸部の先天奇形、詳細不明	Q189																						
14	0230	喉頭の疾患(その他)	先天性声門下狭窄(症)	Q311				99	99	手術なし																

診断群分類			医療資源を最も投入した傷病名		年齢、出生時体重等		手術				手術・処置等1				手術・処置等2				副傷病		重症度等																	
MD	コード	分類名	ICD名称	ICDコード	コード	フラグ	年齢、出生時体重	手術分岐	対応コード	フラグ	点数表名称	区分番号等	対応コード	フラグ	処置等名称	区分番号等	対応コード	フラグ	処置等名称	区分番号等	対応コード	フラグ	疾患名	疾患コードまたはICDコード	フラグ	重症度等												
			喉頭低形成く形成不全> 喉頭のうく囊>胞 先天性喉頭軟化症 喉頭の先天奇形、詳細不明	Q312 Q313 Q315 Q319					97	97	手術あり						1	9	バリビスマブ																			
14	0245	舌・口腔の先天異常	巨口(症) 小口(症) (巨)大(口)唇(症) 小(口)唇(症) 口唇の先天奇形、他に分類されないもの 舌小帯短縮(症) 巨(大)舌(症) 舌のその他の先天奇形 唾液腺および唾液腺管の先天奇形 口蓋の先天奇形、他に分類されないもの 口(腔)のその他の先天奇形 咽頭のうく囊>	Q184 Q185 Q186 Q187 Q380 Q381 Q382 Q383 Q384 Q385 Q386 Q387				手術なし 手術あり	99	99	手術なし 97 01 口唇腫瘍摘出術 97 01 口唇裂形成手術(片側) 97 01 口唇裂形成手術(両側) 97 02 舌形成手術(巨舌症手術) 97 02 舌繫痕性短縮矯正術 97 02 頬、口唇、舌小帯形成手術 97 97	K421\$ K426\$ K426-2\$ K418 K418-2 K419 その他のKコード					1	1	人工呼吸	J045\$																		
14	0250	咽頭の先天異常	咽頭のその他の先天奇形	Q388				手術なし 手術あり	99	99	手術なし 97 01 鼻咽腔閉鎖術 97 01 咽頭瘻閉鎖術 97 01 咽瘻孔閉鎖術 97 97	K375-2 K382 K382-2 その他のKコード					1	1	人工呼吸	J045\$																		
14	0260	胸部の変形および先天異常	漏斗胸 鳩胸 胸のその他の先天(性)変形 頸肋 肋骨のその他の先天奇形 胸骨の先天奇形	Q676 Q677 Q678 Q765 Q766 Q767	00 0 15歳以上 15 1 15歳未満		手術なし その他の手術あり	99	99	手術なし 97 97	その他のKコード K4871	漏斗胸手術 胸骨挙上法によるもの 01 01 肋骨切除術 01 01 漏斗胸手術 胸骨翻転法によるもの 01 01 胸郭形成手術(臍胸手術の場合) 肋骨切除を主とするもの	K482\$ K4872 K4981				1	5	胸腔穿刺	J008	1	4	持続的胸腔ドレナージ	J019	1	1	人工呼吸	J045\$										
14	0270	肺の先天性異常	先天性のうく囊>胞肺 肺の副葉 肺分画症 肺の無発生 先天性気管支拡張症 肺の異所組織 肺の低形成く形成不全>および異形成く形成異常> 肺のその他の先天奇形 肺の先天奇形、詳細不明 胸膜の異常	Q330 Q331 Q332 Q333 Q334 Q335 Q336 Q338 Q339 Q340	00 0 15歳以上 15 1 15歳未満		手術なし 手術あり	99	99	手術なし 97 01 肺切除術 区域切除(1肺葉に満たないもの) 97 02 肺切除術 楔状部分切除 97 97	K5112 K5111 その他のKコード						1	9	肺サーファクタント		1	9	バリビスマブ		1	4	腹腔灌流	J0421	1	2	中心静脈注射	G005	1	1	人工呼吸	J045\$		
14	0280	気道の先天異常	喉頭横隔膜症 喉頭のその他の先天奇形 気管および気管支の先天奇形 呼吸器系のその他の明示された先天奇形 呼吸器系の先天奇形、詳細不明	Q310 Q318 Q32\$ Q348 Q349	00 0 15歳以上 15 1 15歳未満		手術なし 手術あり	99	99	手術なし 97 01 喉頭狭窄症手術 97 01 気管狭窄症手術 97 01 喉頭形成手術 97 01 気管支形成手術 97 01 先天性気管狭窄症手術 97 02 喉頭横隔膜切除術(ステント挿入固定術を含む。) 97 97	K398\$ K399 K400\$ K518\$ K519 K397 その他のKコード		1	2	人工心肺(1日につき)	K601\$	1	9	肺サーファクタント		1	9	バリビスマブ		1	1	人工呼吸	J045\$										
14	0290	動脈管開存症	動脈管開存(症)	Q250		出生時体重	手術なし	99	99	手術なし			1	1	心臓カテーテル法による諸検査(一連の検査について)	D206\$	1	9	バリビスマブ		1	1	妊娠期間短縮、低出生体重に関連する障害	140010														

診断群分類			医療資源を最も投入した傷病名		年齢、出生時体重等		手術				手術・処置等1				手術・処置等2				副傷病		重症度等							
MD C	コード	分類名	ICD コード	ICD コード	コ ド	フラ グ	年齢、出生 時体重	手術分岐	対 応 コ ド	フラ グ	点数表名称	区 分 番 号 等	対 応 コ ド	フラ グ	処置等名称	区 分 番 号 等	対 応 コ ド	フラ グ	処置等名称	区 分 番 号 等	対 応 コ ド	フラ グ	疾患名	疾患 コード またはICD コード	フラ グ	重症度 等		
					000	0	2500g以上	その他の手術あり	97	02	動脈管開存症手術 動脈管開存閉鎖術(直視下)	K5622					1	4	腹膜灌流	J0421								
					250	1	2500g未満			97	97	その他のK コード																
								動脈管開存症手術 経 皮的動脈管開存閉鎖術 等	01	01	動脈管開存症手術 経皮的動脈管開存閉鎖術	K5621																
								血管塞栓術(頭部、胸腔、腹腔内血管)	01	01		K615																
14	0300	心房中隔欠損症	心房中隔欠損(症)	Q211				手術なし	99	99	手術なし						1	1	心臓カテーテル法による諸検査(一連の検査について)	D206\$	1	9	バリビズマブ		1	1	頻脈性不整脈	050070
								その他の手術あり	97	02	弁形成術	K554\$																
								心房中隔欠損閉鎖術 単独のもの	97	02		K5741																
								心房中隔欠損閉鎖術 肺動脈弁狭窄を合併するもの	97	02		K5742																
								経皮的心房中隔欠損閉鎖術	01	01		K574-2																
								手術なし	99	99	手術なし																	
					00	0	1歳以上	手術あり	97	01	弁形成術	K554\$																
					01	1	1歳未満																					
								心室中隔欠損閉鎖術 単独のもの	97	01		K5761																
								心室中隔欠損閉鎖術 肺動脈絞扼術後肺動脈形成を伴うもの	97	01		K5762																
								心室中隔欠損閉鎖術 右室流出路形成を伴うもの	97	01		K5764																
								その他のK コード	97	97		K574-2																
14	0320	房室中隔欠損症	房室中隔欠損(症)	Q212	00	0	1歳以上	手術なし	99	99	手術なし						1	1	心臓カテーテル法による諸検査(一連の検査について)	D206\$	1	9	バリビズマブ		1	1	原発性肺高血圧	040260
					01	1	1歳未満	手術あり	97	01	不完全型房室中隔欠損症手術 心房中隔欠損パッチ閉鎖術及び弁形成術を伴うもの	K5792																
								完全型房室中隔欠損症手術	97	01		K579-2\$																
								その他のK コード	97	97		K5792																
14	0330	その他の左右短絡性心奇形	大動脈肺動脈中隔欠損(症)	Q214	00	0	1歳以上	手術なし	99	99	手術なし						1	1	心臓カテーテル法による諸検査(一連の検査について)	D206\$	1	9	バリビズマブ		1	1	妊娠期間短縮、 低出生体重に 関連する障害	140010
			冠(状)血管の奇形	Q245	01	1	1歳未満	その他の手術あり	97	02	肺静脈還流異常症手術 部分肺静脈還流異常	K5711																
			大動脈のその他の先天奇形	Q254					97	97		その他のK コード																
			肺動脈のその他の先天奇形	Q257				血管塞栓術(頭部、胸腔、腹腔内血管)	01	01		K615																
			部分肺静脈還流<結合>異常(症)	Q263																								
14	0340	非短絡性心奇形	大動脈弁の先天性閉鎖不全(症)	Q231	00	0	1歳以上	手術なし	99	99	手術なし						1	1	心臓カテーテル法による諸検査(一連の検査について)	D206\$	1	9	バリビズマブ		1	1	妊娠期間短縮、 低出生体重に 関連する障害	140010
			先天性僧帽弁狭窄(症)	Q232	01	1	1歳未満	その他の手術あり	97	02	弁形成術 1弁のもの	K5541																
			先天性僧帽弁閉鎖不全(症)	Q233					97	02	肺動脈狭窄症、純型肺動脈弁閉鎖症手術 右室流出路形成又は肺動脈形成を伴うもの	K5702																
			大動脈狭窄(症)	Q253					97	97		その他のK コード																
			肺動脈狭窄(症)	Q256				経皮的肺動脈弁拡張術	01	01	経皮的肺動脈弁拡張術	K570-2																
14	0350	ファロー四徴症	ファロー四徴(症)	Q213	00	0	1歳以上	手術なし	99	99	手術なし						1	1	心臓カテーテル法による諸検査(一連の検査について)	D206\$	1	9	バリビズマブ		1	1	妊娠期間短縮、 低出生体重に 関連する障害	140010
					01	1	1歳未満	その他の手術あり	97	02	体動脈肺動脈短絡手術(ブロック手術、ウォーターストン手術)	K566																
								完全型房室中隔欠損症手術 ファロー四徴症手術を伴うもの	97	02		K579-22																
								ファロー四徴症手術 右室流出路形成術を伴うもの	97	02		K5801																
								ファロー四徴症手術 末梢肺動脈形成術を伴うもの	97	02		K5802																
								その他のK コード	97	97		K570-2																
								経皮的肺動脈弁拡張術	01	01	経皮的肺動脈弁拡張術	K570-2																

診断群分類			医療資源を最も投入した傷病名		年齢、出生時体重等		手術				手術・処置等1				手術・処置等2				副傷病		重症度等						
MD C	コード	分類名	ICD名称	ICD コード	コ ド	フラ グ	年齢、出生 時体重	手術分岐	対 応 コ ド	フラ グ	点数表名称	区 分 番 号 等	対 応 コ ド	フラ グ	処置等名称	区 分 番 号 等	対 応 コ ド	フラ グ	処置等名称	区 分 番 号 等	対 応 コ ド	フラ グ	疾患名	疾患 コード またはICD コード	フラ グ	重症度 等	
14	0360	新生児乳児の先 天性心奇形	総動脈幹(症)	Q200	00	0	3歳以上	手術なし	99	99	手術なし		1	1	心臓カテーテル法による諸検査(一連の検査について)	D206\$	1	9	バリビスマブ		1	1	原発性肺高血圧	040260			
			両大血管右室起始(症)	Q201	03	1	3歳未満	その他の手術あり	97	02	肺動脈絞扼術	K563					1	4	腹腔灌流	J0421	1	1	心不全	050130			
			両大血管左室起始(症)	Q202					97	02	体動脈肺動脈短絡手術(ブロッキング手術、ウォー ターストーン手術)	K566										1	1	妊娠期間短縮、 低出生体重に關 連する障害	140010		
			(心)室大血管結合不一致	Q203					97	02	大動脈縮窄(離断)症手術 単独のもの	K5671										1	1	ショック、他に分 類されないもの	R57\$		
			肺動脈弁閉鎖(症)	Q220					97	02	大動脈縮窄(離断)症手術 心室中隔欠損症手術 を伴うもの	K5672															
			右心低形成く形成不全>症候群	Q226					97	02	肺動脈狭窄症、純型肺動脈弁閉鎖症手術 右室 流出路形成又は肺動脈形成を伴うもの	K5702															
			左心低形成く形成不全>症候群	Q234					97	02	肺静脈還流異常症手術	K571\$															
			大動脈縮窄(症)	Q251					97	02	心房中隔欠損作成術 経皮的心房中隔欠損作成 術(ランジュンド法)	K5731															
			大動脈弁閉鎖(症)	Q252					97	02	両大血管右室起始症手術 右室流出路形成を伴 うもの	K5822															
			肺動脈閉鎖(症)	Q255					97	02	大血管転位症手術 大血管血流転換術(ジャ ーン手術)	K5832															
			総<全>肺静脈還流<結合>異常 (症)	Q262					97	02	単心室症又は三尖弁閉鎖症手術 両方向性グレ ン手術	K5861															
									97	02	単心室症又は三尖弁閉鎖症手術 フォンタン手 術	K5862															
									97	97	その他のK コード	K570-2															
14	0370	その他の複雑心 奇形	両心室結合	Q204	00	0	3歳以上	手術なし	99	99	手術なし		1	1	心臓カテーテル法による諸検査(一連の検査について)	D206\$	1	9	バリビスマブ								
			房室結合不一致	Q205	03	1	3歳未満	その他の手術あり	97	02	肺動脈絞扼術	K563															
			先天性三尖弁狭窄(症)	Q224					97	02	体動脈肺動脈短絡手術(ブロッキング手術、ウォー ターストーン手術)	K566															
									97	02	単心室症又は三尖弁閉鎖症手術	K586\$															
									97	97	その他のK コード	K570-2															
14	0380	その他の循環器 系の先天性心奇形	心臓の房室および結合部のその他の 先天奇形	Q208	00	0	1歳以上	手術なし	99	99	手術なし		1	1	心臓カテーテル法による諸検査(一連の検査について)	D206\$	1	9	バリビスマブ								
			心臓の房室および結合部の先天奇形、 詳細不明	Q209	01	1	1歳未満	その他の手術あり	97	97		その他のK コード															
			心(臓)中隔のその他の先天奇形	Q218					97	02	経皮的肺動脈弁拡張術	K570-2															
			心(臓)中隔の先天奇形、詳細不明	Q219																							
			先天性肺動脈弁狭窄(症)	Q221																							
			先天性肺動脈弁閉鎖不全(症)	Q222																							
			肺動脈弁のその他の先天奇形	Q223																							
			エプスタイン<Ebstein>奇形<異常 >	Q225																							
			三尖弁のその他の先天奇形	Q228																							
			三尖弁の先天奇形、詳細不明	Q229																							
			大動脈弁の先天性狭窄(症)	Q230																							
			大動脈弁および僧帽弁のその他の先 天奇形	Q238																							
			大動脈弁および僧帽弁の先天奇形、詳 細不明	Q239																							
			右胸心<右心症>	Q240																							
			左胸心<左心症>	Q241																							
			三心房心	Q242																							
			肺動脈漏斗部狭窄(症)	Q243																							
			先天性大動脈弁下狭窄(症)	Q244																							
			先天性心ブロック	Q246																							
			心臓のその他の明示された先天奇形	Q248																							
			心臓の先天奇形、詳細不明	Q249																							
			大型動脈のその他の先天奇形	Q258																							
			大型動脈の先天奇形、詳細不明	Q259																							
			大静脈の先天性狭窄(症)	Q260																							

診断群分類			医療資源を最も投入した傷病名		年齢、出生時体重等		手術				手術・処置等1				手術・処置等2				副傷病		重症度等				
MD	コード	分類名	ICD名称	ICDコード	コード	年齢、出生時体重	手術分岐	対応コード	フラグ	点数表名称	区分番号等	対応コード	フラグ	処置等名称	区分番号等	対応コード	フラグ	処置等名称	区分番号等	対応コード	フラグ	疾患名	疾患コードまたはICDコード	フラグ	重症度等
			先天性胆道拡張症<総胆管のうく囊>胆>	Q444				97	01	総胆管拡張症手術	K674														
			胆管のその他の先天奇形	Q445				97	01	肝内胆管(肝管)胃(腸)吻合術	K696														
			肝のうく囊>胆性疾患	Q446				97	01	膵頭部腫瘍切除術 膵頭十二指腸切除術の場合	K7031														
			肝のその他の先天奇形	Q447				97	02	胆管切開結石摘出術(チューブ挿入を含む。)	K6712														
			胆の無発生、無形成および低形成<形成不全>	Q450				97	02	胆嚢摘出術	K672														
			先天性膵のうく囊>胆	Q452				97	02	腹腔鏡下胆嚢摘出術	K672-2														
			膵および膵管のその他の先天奇形	Q453				97	97	その他のKコード															
14	0460	胆道の先天異常(閉鎖症)	胆道<管>閉鎖(症)	Q442			手術なし	99	99	手術なし					1	2	中心静脈注射	G005							
			胆管の先天(性)狭窄	Q443			手術あり	97	01	先天性胆道閉鎖症手術	K684				1	1	人工呼吸	J045\$							
								97	02	門脈体循環静脈吻合術(門脈圧亢進症手術)	K621														
								97	97	その他のKコード															
14	0480	先天性腹壁異常	臍帯ヘルニア	Q792				99	99	手術なし				1	2	皮弁作成術、移動術、切断術、遅延皮弁術	K015\$	1	9	肺サーファクタント					
			腹壁破裂(症)	Q793				97	01	ヘルニア手術 臍帯ヘルニア	K6334			1	2	動脈(皮)弁術、筋(皮)弁術	K016	1	9	バリビズマブ					
								97	97	その他のKコード				1	2	遊離皮弁術(顕微鏡下血管柄付きのもの)	K017	1	2	中心静脈注射	G005				
														1	2	複合組織移植術	K019	1	1	人工呼吸	J045\$				
														1	2	自家遊離複合組織移植術(顕微鏡下血管柄付きのもの)	K020								
														1	2	組織拡張器による再建手術(一連につき)	K022								
														1	1	分層植皮術	K013\$								
														1	1	全層植皮術	K013-2\$								
														1	1	筋膜移植術 その他のもの	K0332								
14	0490	手足先天性疾患	足の先天(性)変形	Q66\$			手術なし	99	99	手術なし				1	2	皮弁作成術、移動術、切断術、遅延皮弁術	K015\$	1	1	人工呼吸	J045\$			0	片側
			手の先天(性)変形	Q681			手術あり	97	01	腱鞘切開術(関節鏡下によるものを含む。)	K028			1	2	動脈(皮)弁術、筋(皮)弁術	K016							1	両側
			膝の先天(性)変形	Q682				97	01	腱切離術・腱切除術(関節鏡下によるものを含む。)	K034			1	2	遊離皮弁術(顕微鏡下血管柄付きのもの)	K017								
			脛骨および腓骨の先天(性)弯曲	Q684				97	01	腱剥離術(関節鏡下によるものを含む。)	K035			1	2	複合組織移植術	K019								
			脚の長管骨の先天(性)弯曲、詳細不明	Q685				97	01	腱移行術	K040\$			1	2	自家遊離複合組織移植術(顕微鏡下血管柄付きのもの)	K020								
			その他の明示された先天(性)筋骨格変形	Q688				97	01	骨折観血的手術	K046\$			1	2	組織拡張器による再建手術(一連につき)	K022								
			副(手)指	Q690				97	01	偽関節手術	K056\$			1	2	骨移植術(軟骨移植術を含む。)	K059\$								
			副母指	Q691				97	01	関節脱臼非観血的修復術	K061\$			1	1	分層植皮術	K013\$								
			副趾	Q692				97	01	非観血的関節授動術 胸鎖、肘、手、足	K0752			1	1	全層植皮術	K013-2\$								
			多指<趾>(症)、詳細不明	Q699				97	01	非観血的関節授動術 肩鎖、指(手、足)	K0753														
			癒合指	Q700				97	01	観血的関節授動術 胸鎖、肘、手、足	K0762														
			みずかき<翼状>指	Q701				97	01	観血的関節授動術 肩鎖、指(手、足)	K0763														
			癒合趾	Q702				97	01	観血的関節固定術 胸鎖、肘、手、足	K0782														
			みずかき<翼状>趾	Q703				97	01	観血的関節固定術 肩鎖、指(手、足)	K0783														
			多合指<趾>(症)	Q704				97	01	関節形成手術	K080\$														
			合指<趾>(症)、詳細不明	Q709				97	01	神経縫合術	K182\$														
			上肢の先天(性)完全欠損	Q710				97	01	神経剥離術	K188														
			上腕および前腕の先天(性)欠損、手の存在するもの	Q711				97	01	神経移植術	K198														
			前腕および手の先天(性)合併欠損	Q712				97	02	難治性骨折電磁波電気治療法(一連につき)	K047														
			手および指の先天(性)欠損	Q713				97	02	難治性骨折超音波治療法(一連につき)	K047-2														
			橈骨の縦線<軸>型欠損	Q714				97	02	骨内異物(挿入物)除去術	K048\$														
			尺骨の縦線<軸>型欠損	Q715				97	03	骨切り術	K054\$														
			裂手	Q716				97	03	変形治療骨折矯正手術	K057\$														
			上肢のその他の減形成	Q718				97	03	骨長調整手術	K058\$														
			上肢の減形成、詳細不明	Q719				97	03	内反足手術	K080-2														
			下肢の先天(性)完全欠損	Q720				97	03	足三関節固定(ランプリヌディ)手術	K094														
			大腿および下腿の先天(性)欠損、足の存在するもの	Q721				97	03	多指症手術	K100\$														

診断群分類			医療資源を最も投入した傷病名		年齢、出生時体重等		手術				手術・処置等1				手術・処置等2				副傷病		重症度等							
MD C	コード	分類名	ICD 名称	ICD コード	コード	フラグ	年齢、出生時体重	手術分岐	対応コード	フラグ	点数表名称	区分番号等	対応コード	フラグ	処置等名称	区分番号等	対応コード	フラグ	処置等名称	区分番号等	対応コード	フラグ	疾患名	疾患コードまたはICDコード	フラグ	重症度等		
			下腿および足の先天(性)合併欠損	Q722							97 03 含指症手術	K101\$																
			足および趾<足ゆび>の先天(性)欠損	Q723							97 03 指癒着症手術	K101-2\$																
			大腿骨の縦線<軸>型欠損	Q724							97 03 巨指症手術	K102\$																
			脛骨の縦線<軸>型欠損	Q725							97 03 屈指症手術、斜指症手術	K103\$																
			腓骨の縦線<軸>型欠損	Q726							97 03 裂手、裂足手術	K105																
			裂足	Q727							97 03 母指化手術	K106																
			下肢の減形成、詳細不明	Q729							97 03 指移植手術	K107																
			詳細不明の(四)肢の減形成	Q73\$							97 03 母指対立再建術	K108																
			上肢のその他の先天奇形、肩甲帯を含む	Q740							97 03 第四指短縮症手術	K110																
			(四)肢の詳細不明の先天奇形	Q749							97 03 第一足指外反症矯正手術	K110-2																
											97 97 その他のKコード																	
14	0500	骨軟骨先天性形成異常	骨軟骨異形成<形成異常>(症)、長管骨および骨髄の成長障害を伴うもの	Q77\$				手術なし	99 99		手術なし			1 2	皮弁作成術、移動術、切断術、遷延皮弁術	K015\$		1 1	人工呼吸	J045\$								
			その他の骨軟骨異形成<形成異常>(症)	Q78\$				手術あり	97 01		癒痕拘縮形成手術	K010\$		1 2	動脈(皮)弁術、筋(皮)弁術	K016												
			エーラース-ダンロス<Ehlers-Danlos>症候群	Q796					97 01		骨腫瘍切除術	K052\$		1 2	遊離皮弁術(顕微鏡下血管柄付きのもの)	K017												
			筋骨格系のその他の先天奇形	Q798					97 01		多発性骨腫瘍摘出術	K052-3\$		1 2	複合組織移植術	K019												
									97 01		骨切り術	K054\$		1 2	自家遊離複合組織移植術(顕微鏡下血管柄付きのもの)	K020												
									97 01		骨長調整手術	K058\$		1 2	組織拡張器による再建手術(一連につき)	K022												
									97 01		指癒痕拘縮手術	K099		1 2	骨移植術(軟骨移植術を含む。)	K059\$												
									97 01		頭蓋骨形成手術 頭蓋骨のみのもの	K1801		1 1	分層植皮術	K013\$												
									97 01		頭蓋骨形成手術 硬膜形成を伴うもの	K1802		1 1	全層植皮術	K013-2\$												
									97 01		眼窩内腫瘍摘出術(深在性)	K235																
									97 01		眼窩縁形成手術(骨移植によるもの)	K237																
									97 01		下顎骨部分切除術	K437																
									97 01		上顎骨切除術	K440																
									97 01		上顎骨形成術 単純な場合	K4431																
									97 01		上顎骨形成術 複雑な場合及び2次的再建の場合	K4432																
									97 01		下顎骨形成術 おとがい形成の場合	K4441																
									97 01		下顎骨形成術 短縮又は伸長の場合	K4442																
									97 01		下顎骨形成術 再建の場合	K4443																
									97 02		腱延長術	K038																
									97 02		親血的関節固定術	K078\$																
									97 97		その他のKコード																	
14	0510	股関節先天性疾患、大腿骨先天性疾患	股関節部の先天(性)変形	Q65\$				手術なし	99 99		手術なし							1 1	人工呼吸	J045\$							0	片側
			大腿骨の先天(性)弯曲	Q683				その他の手術あり	97 97		その他のKコード																1	両側
									01 01		先天性股関節脱臼親血的整復術	K064																
									01 01		骨切り術 肩甲骨、上腕、大腿	K0541																
									01 01		骨切り術 鎖骨、膝蓋骨、手、足、指(手、足)その他	K0543																
									01 01		大腿骨頭回転骨切り術	K055-2																
									01 01		大腿骨近位部(転子間を含む。)骨切り術	K055-3																
									01 01		骨長調整手術 骨短縮術	K0582																
									01 01		骨長調整手術 骨延長術(指(手、足)以外)	K0584																
									01 01		親血的関節固定術 肩、股、膝	K0781																
									01 01		関節形成手術 肩、股、膝	K0801																
									01 01		臼蓋形成手術	K141																
									01 02		関節脱臼非親血的整復術 肩、股、膝	K0611																
									01 02		先天性股関節脱臼非親血的整復術(両側) リーメンビュージェル法	K0621																

診断群分類			医療資源を最も投入した傷病名		年齢、出生時体重等		手術				手術・処置等1				手術・処置等2				副傷病		重症度等							
MD C	コード	分類名	ICD名称	ICDコード	コード	フラグ	年齢、出生時体重	手術分岐	対応コード	フラグ	点数表名称	区分番号等	対応コード	フラグ	処置等名称	区分番号等	対応コード	フラグ	処置等名称	区分番号等	対応コード	フラグ	疾患名	疾患コードまたはICDコード	フラグ	重症度等		
14	0550	先天性嚢胞性腎疾患	のうく嚢>肺性腎疾患	Q61\$				手術なし	99	99	手術なし		1	2	経皮的腎嚢胞穿刺術	K771	1	1	人工呼吸	J045\$								
								手術あり	97	01	癒合腎離断術	K760																
									97	01	腎部分切除術	K769																
									97	01	腹腔鏡下腎部分切除術	K769-2																
									97	01	腎摘出術	K772																
									97	01	腹腔鏡下腎摘出術	K772-2																
									97	02	腎嚢胞切除縮小術	K770																
									97	02	腹腔鏡下腎嚢胞切除縮小術	K770-2																
									97	97	その他のKコード																	
14	0560	先天性水腎症	先天性水腎症	Q620				手術なし	99	99	手術なし																	
			尿管の閉鎖および狭窄	Q621				手術あり	97	01	経皮的尿管拡張術(経皮的腎嚢造設術を含む。)	K766																
			先天性巨大尿管(症)	Q622					97	01	腎盂形成手術	K778																
			腎盂および尿管のその他の閉塞性欠損	Q623					97	01	腹腔鏡下腎盂形成手術	K778-2																
									97	01	残存尿管摘出術	K784																
									97	01	尿管剝離術	K784-2																
									97	01	尿管膀胱吻合術	K786																
									97	01	尿管尿管吻合術	K787																
									97	01	尿管口形成手術	K794																
									97	02	経皮的腎(腎盂)嚢造設術	K775																
									97	02	経尿道的尿管狭窄拡張術	K783																
									97	97	その他のKコード																	
14	0570	先天性上部尿路疾患	重複尿管	Q625				手術なし	99	99	手術なし																	
			尿管の位置異常	Q626				手術あり	97	01	癒合腎離断術	K760																
			腎のその他の先天奇形	Q63\$					97	01	経皮的尿管拡張術(経皮的腎嚢造設術を含む。)	K766																
									97	01	腎部分切除術	K769																
									97	01	腹腔鏡下腎部分切除術	K769-2																
									97	01	腎摘出術	K772																
									97	01	腹腔鏡下腎摘出術	K772-2																
									97	01	腎盂形成手術	K778																
									97	01	腹腔鏡下腎盂形成手術	K778-2																
									97	01	尿管切石術	K782\$																
									97	01	残存尿管摘出術	K784																
									97	01	尿管剝離術	K784-2																
									97	01	尿管尿管吻合術	K787																
									97	01	尿管口形成手術	K794																
									97	02	経皮的腎(腎盂)嚢造設術	K775																
									97	02	経尿道的尿管狭窄拡張術	K783																
									97	97	その他のKコード																	
14	0580	先天性下部尿路疾患	尿道下裂	Q54\$				手術なし	99	99	手術なし																	
			男性生殖器のその他の先天奇形	Q55\$				その他の手術あり	97	97	その他のKコード																	
			尿路系のその他の先天奇形	Q64\$				尿管摘出術等	03	03	尿管摘出術	K804																
									03	03	人工肛門造設術	K726																
									03	03	精巣摘出術	K830																
								尿道形成手術等	02	02	尿道形成手術	K818\$																
									02	02	尿道下裂形成手術	K819																
									02	02	尿道上裂形成手術	K820																
									02	02	尿道狭窄内視鏡手術	K821																
								膀胱壁切除術等	01	01	膀胱壁切除術	K799																
									01	01	膀胱嚢造設術	K805																
14	0590	停留精巣	停留精巣<睾丸>	Q53\$				手術なし	99	99	手術なし																	

診断群分類			医療資源を最も投入した傷病名		年齢、出生時体重等		手術				手術・処置等1				手術・処置等2				副傷病		重症度等						
MD C	コード	分類名	ICD コード	ICD コード	フラ グ	年齢、出生 時体重	手術 分岐	対 応 コ ド	フラ グ	点数表名称	区 分 番 号 等	対 応 コ ド	フラ グ	処置等名称	区 分 番 号 等	対 応 コ ド	フラ グ	処置等名称	区 分 番 号 等	対 応 コ ド	フラ グ	疾患名	疾患 コード またはICD コード	フラ グ	重症度 等		
							手術あり			97 01 停留精巢固定術 97 02 停留精巢摘出術 97 02 腹腔鏡下腹腔内停留精巢摘出術 97 03 試験開腹術 97 03 尿道周囲膿瘍切開術 97 03 尿道下裂形成手術 97 03 陰茎形成術 97 97 その他のK コード	K836 K831 K831-2 K636 K813 K819 K819-2 その他のK コード																
14	0600	女性性器の先天性異常	子宮および子宮頸(部)の先天奇形	Q51\$			手術なし			99 99 手術なし		1 2	皮弁作成術、移動術、切断術、遅延皮弁術	K015\$		1 9	肺サーファクタント										
			女性性器のその他の先天奇形	Q52\$			手術あり			97 01 会陰形成手術 97 01 癒合陰唇形成手術 97 01 腔中隔切除術 97 01 造陰術、腔閉鎖症術 97 01 陰壁形成手術 97 01 子宮鏡下子宮中隔切除術、子宮内腔癒着切除術(癒着剥離術を含む。) 97 01 重複子宮、双角子宮手術 97 01 子宮頸管形成手術 97 01 子宮頸管閉鎖症手術 97 01 奇形子宮形成手術(ストラスマン手術) 97 02 処女膜切開術 97 02 処女膜切除術 97 02 輪状処女膜切除術 97 97 その他のK コード	K851\$ K851-3\$ K855\$ K859\$ K860 K863-2 K882 K883 K883-2\$ K884 K845 K846 K847 その他のK コード	1 2 1 2 1 2 1 2 1 2 1 1 1 1 1 1	動脈(皮)弁術、筋(皮)弁術 遊離皮弁術(顕微鏡下血管柄付きのもの) 複合組織移植術 自家遊離複合組織移植術(顕微鏡下血管柄付きのもの) 組織拡張器による再建手術(一連につき) 分層植皮術 全層植皮術	K016 K017 K019 K020 K022 K013\$ K013-2\$	1 9 1 1	バリビズマブ 人工呼吸	J045\$										
14	0620	その他の先天性異常	心耳相同	Q206			手術なし			99 99 手術なし		1 2	皮弁作成術、移動術、切断術、遅延皮弁術	K015\$										0	片側		
			臍動脈の先天性欠損および底形成不全	Q270			手術あり			97 01 試験開頭術	K148	1 2	動脈(皮)弁術、筋(皮)弁術	K016										1	両側		
			先天性腎動脈狭窄(症)	Q271						97 01 減圧開頭術 キアリ奇形、脊髄空洞症の場合	K1491	1 2	遊離皮弁術(顕微鏡下血管柄付きのもの)	K017													
			腎動脈のその他の先天奇形	Q272						97 01 髄液漏閉鎖術	K179	1 2	複合組織移植術	K019													
			末梢性動静脈奇形	Q273						97 01 頭蓋骨形成手術 頭蓋骨のみのもの	K1801	1 2	自家遊離複合組織移植術(顕微鏡下血管柄付きのもの)	K020													
			先天性静脈拡張症	Q274						97 01 頭蓋骨形成手術 硬膜形成を伴うもの	K1802	1 2	組織拡張器による再建手術(一連につき)	K022													
			末梢血管系のその他の明示された先天奇形	Q278						97 02 眼窩縁形成手術(骨移植によるもの)	K237	1 1	分層植皮術	K013\$													
			末梢血管系の先天奇形、詳細不明	Q279						97 03 抜歯手術(1歯につき)	K404\$	1 1	全層植皮術	K013-2\$													
			循環器系のその他の明示された先天奇形	Q288						97 03 上顎骨形成術 単純な場合	K4431																
			循環器系の先天奇形、詳細不明	Q289						97 03 上顎骨形成術 複雑な場合及び2次的再建の場合	K4432																
			卵巣、卵管および広間膜の先天奇形	Q50\$						97 03 下顎骨形成術 おとがい形成の場合	K4441																
			性不確定および仮性半陰陽	Q56\$						97 03 下顎骨形成術 短縮又は伸長の場合	K4442																
			腎の無発生およびその他の減形成	Q60\$						97 03 下顎骨形成術 再建の場合	K4443																
			頭蓋、顔面および頸のその他の先天性(性)変形	Q674						97 03 顎関節形成術	K445																
			下肢のその他の減形成	Q728						97 04 気管切開術	K386																
			膝の先天奇形	Q741						97 04 肺切除術	K511\$																
			下肢のその他の先天奇形、骨盤帯を含む	Q742						97 06 ヘルニア手術 臍帯ヘルニア	K6334																
			先天性多発性関節拘縮(症)	Q743						97 06 胃瘻造設術(経皮的内視鏡下胃瘻造設術を含む。)	K664																
			(四肢)のその他の明示された先天奇形	Q748						97 07 皮膚、皮下、粘膜炎下血管腫摘出術(露出部)	K003\$																
			骨性胸郭のその他の先天奇形	Q768						97 07 皮膚、皮下、粘膜炎下血管腫摘出術(露出部以外)	K004\$																
			骨性胸郭の先天奇形、詳細不明	Q769						97 07 皮膚剥離術	K009\$																
			ブルンベリー< prune belly>症候群	Q794						97 07 骨長調整手術	K058\$																

診断群分類			医療資源を最も投入した傷病名		年齢、出生時体重等		手術				手術・処置等1				手術・処置等2				副傷病		重症度等				
MDC	コード	分類名	ICD名称	ICDコード	コード	年齢、出生時体重	手術分岐	対応	フラ	点数表名称	区分番号等	対応	フラ	処置等名称	区分番号等	対応	フラ	処置等名称	区分番号等	対応	フラ	疾患名	疾患	フラ	重症度
								コード				コード				コード				コード			コード		
			腹壁のその他の先天奇形	Q795			97 07		多指症手術	K100\$															
			筋骨格系の先天奇形、詳細不明	Q799			97 07		合指症手術	K101\$															
			遺伝性リンパ浮腫	Q820			97 07		指癒着症手術	K101-2\$															
			色素性乾皮症	Q821			97 09		陥没乳頭形成術、再建乳房乳頭形成術	K476-2															
			肥満細胞症	Q822			97 11		経皮的腎(腎盂)瘻造設術	K775															
			色素失調症	Q823			97 11		膀胱瘻造設術	K805															
			外胚葉性異形成く形成異常>(症)(無(発)汗(症)性)	Q824			97 12		卵巣部分切除術(腔式を含む。)	K887\$															
			皮膚の先天奇形、詳細不明	Q829			97 12		子宮附属器腫瘍摘出術(両側)	K888\$															
			外皮のその他の先天奇形	Q84\$			97 97		その他のKコード																
			既知の外因による先天奇形症候群、他に分類されないもの	Q86\$																					
			先天奇形症候群、主として低身長を伴うもの	Q871																					
			先天奇形症候群、主として(四)肢の障害されたもの	Q872																					
			早期過(剰)成長を含む先天奇形症候群	Q873																					
			マルファン<Marfan>症候群	Q874																					
			その他の骨格変化を伴うその他の先天奇形症候群	Q875																					
			その他の明示された先天奇形症候群、他に分類されないもの	Q878																					
			脾の先天奇形	Q890																					
			副腎の先天奇形	Q891																					
			内臓逆位	Q893																					
			結合<二重>体<結合双体>	Q894																					
			多発先天奇形、他に分類されないもの	Q897																					
			その他の明示された先天奇形	Q898																					
			先天奇形、詳細不明	Q899																					
15	0010	ウイルス性腸炎	ウイルス性およびその他の明示された腸管感染症	A08\$	00	0	6歳以上	99 99	手術なし							1	3	人工腎臓	J0382						
			感染症と推定される下痢および胃腸炎	A09	06	1	6歳未満	97 97	手術あり							1	2	中心静脈注射	G005						
																1	1	人工呼吸	J045\$						
15	0020	細菌性腸炎	コレラ	A00\$	00	0	6歳以上	99 99	手術なし							1	3	人工腎臓	J0382						
			腸チフスおよびパラチフス	A01\$	06	1	6歳未満	97 97	手術あり							1	2	中心静脈注射	G005						
			サルモネラ腸炎	A020												1	1	人工呼吸	J045\$						
			局所的サルモネラ感染症	A022																					
			その他の明示されたサルモネラ感染症	A028																					
			サルモネラ感染症、詳細不明	A029																					
			志賀菌による細菌性赤痢	A030																					
			フレクスナー菌による細菌性赤痢	A031																					
			ボイド菌による細菌性赤痢	A032																					
			ソネ菌による細菌性赤痢	A033																					
			その他の細菌性赤痢	A038																					
			細菌性赤痢、詳細不明	A039																					
			腸管病原性大腸菌感染症	A040																					
			腸管毒素原性大腸菌感染症	A041																					
			腸管組織侵襲性大腸菌感染症	A042																					
			腸管出血性大腸菌感染症	A043																					
			その他の大腸菌性腸管感染症	A044																					
			カンピロバクター腸炎	A045																					
			エルシニア エンテロコロリチカによる腸炎	A046																					
			クロストリジウム・ディフィシルによる全腸炎	A047																					
			その他の明示された細菌性腸管感染症	A048																					
			細菌性腸管感染症、詳細不明	A049																					
			ブドウ球菌性食中毒	A050																					

診断群分類			医療資源を最も投入した傷病名		年齢、出生時体重等		手術				手術・処置等1				手術・処置等2				副傷病		重症度等				
MD C	コード	分類名	ICD コード	ICD コード	年齢、出生 時体重	手術分岐	対応 コード	フラ グ	点数表名称	区分番号等	対応 コード	フラ グ	処置等名称	区分 番号等	対応 コード	フラ グ	処置等名称	区分 番号等	対応 コード	フラ グ	疾患名	疾患 コード またはICD コード	フラ グ	重症度 等	
			ウェルシュ菌食中毒 腸炎ピブリオ食中毒 セレウス菌食中毒 その他の明示された細菌性食中毒 細菌性食中毒, 詳細不明	A052 A053 A054 A058 A059																					
15	0030	ウイルス性髄膜炎	ウイルス(性)髄膜炎	A87\$	00 0 6歳以上 06 1 6歳未満		99 99	手術なし			1 1	腰椎穿刺、胸椎穿刺、頸椎穿刺（脳脊髄圧 D403測定を含む。）	D403	1 3	人工腎臓	J0382	1 2	中心静脈注射	G005	1 1	人工呼吸	J045\$			
15	0040	熱性けいれん	熱性けいれん<痙攣>	R560			99 99	手術なし			1 1	腰椎穿刺、胸椎穿刺、頸椎穿刺（脳脊髄圧 D403測定を含む。）	D403	1 3	人工腎臓	J0382	1 2	中心静脈注射	G005	1 1	人工呼吸	J045\$			
15	0050	急性脳炎急性脳症	日本脳炎 西部馬脳炎 東部馬脳炎 セントルイス脳炎 オーストラリア脳炎 カリフォルニア脳炎 ロシオ<Rocio>ウイルス病 ダニ媒介ウイルス(性)脳炎 エンテロウイルス(性)脳炎 アデノウイルス脳炎 筋足動物媒介ウイルス(性)脳炎, 詳細不明 詳細不明のウイルス(性)脳炎 脳症<エンセファロパチ<シ>一>, 詳細不明	A830 A831 A832 A833 A834 A835 A836 A84\$ A850 A851 A852 A86 G934	00 0 15歳以上 15 1 15歳未満		99 99	手術なし			1 1	腰椎穿刺、胸椎穿刺、頸椎穿刺（脳脊髄圧 D403測定を含む。）	D403	1 3	人工腎臓	J0382	1 2	中心静脈注射	G005	1 1	人工呼吸	J045\$	1 1	敗血症 180010	
15	0070	川崎病	皮膚粘膜リンパ節症候群[川崎病]	M303	00 0 2歳以上 02 1 2歳未満		99 99	手術なし			1 1	心臓カテテル法による諸検査(一連の検査について)	D206\$	1 9	ガンマグロブリン		1 1	人工呼吸	J045\$	1 1	人工呼吸	J045\$	1 1	敗血症 180010	
15	0100	虐待症候群	虐待症候群	T74\$			99 99	手術なし							1 1	人工呼吸	J045\$								
15	0110	染色体異常(ターナー症候群及びクラインフェルター症候群を除く。)	ダウン<Down>症候群 エドワーズ<Edwards>症候群およびパター<Patau>症候群 常染色体のその他のトリソミーおよび部分トリソミー, 他に分類されないもの 常染色体のモノソミーおよび欠失, 他に分類されないもの 均衡型再配列およびマーカー(染色体), 他に分類されないもの その他の性染色体異常, 女性表現型, 他に分類されないもの 核型 47, XYY<XY男性> 性染色体構造異常を持つ男性 性染色体モザイクを持つ男性 その他の明示された性染色体異常, 男性表現型 性染色体異常, 男性表現型, 詳細不明 その他の染色体異常, 他に分類されないもの	Q90\$ Q91\$ Q92\$ Q93\$ Q95\$ Q97\$ Q985 Q986 Q987 Q988 Q989 Q99\$			99 99	手術なし							1 2	中心静脈注射	G005	1 1	人工呼吸	J045\$	1 1	妊娠期間短縮, 低出生体重に関連する障害	140010		
16	0100	頭蓋・頭蓋内損傷	頭皮の表在損傷 頭部の多発性表在損傷	S000 S007		手術なし	99 99	手術なし			1 2	皮弁作成術、移動術、切断術、遷延皮弁術	K015\$	1 4	頭蓋内圧持続測定	D227\$	1 1	認知症性疾患(アルツハイマーを除く。), 其他の変性疾患		1 1	てんかん	010220 010230	0	片側	
						その他の手術あり	97 97	手術あり			1 2	動脈(皮)弁術、筋(皮)弁術	K016	1 3	人工腎臓	J0382	1 1			1 1			1	両側	

診断群分類			医療資源を最も投入した傷病名		年齢、出生時体重等		手術				手術・処置等1				手術・処置等2				副傷病		重症度等					
MDC	コード	分類名	ICD名称	ICDコード	コード	年齢、出生時体重	手術分岐	対応コード	フラグ	点数表名称	区分番号等	対応コード	フラグ	処置等名称	区分番号等	対応コード	フラグ	処置等名称	区分番号等	対応コード	フラグ	疾患名	疾患コードまたはICDコード	フラグ	重症度等	
																										手術分岐
			頭部のその他の部位の表在損傷	S008			血管塞栓術(頭部、胸腔、腹腔内血管)等	03	03	血管塞栓術(頭部、胸腔、腹腔内血管)	K615	1	2	遊離皮弁術(顕微鏡下血管柄付きのもの)	K017	1	2	中心静脈注射	G005	1	1	肺炎、急性気管支炎、急性細気管支炎	040080			
			頭部の表在損傷、部位不明	S009				03	04	脳内異物摘出術	K165	1	2	複合組織移植術	K019	1	1	人工呼吸	J045\$	1	1	呼吸不全(その他)	040130			
			頭皮の開放創	S010				03	04	頭蓋骨形成手術 頭蓋骨のみのもの	K1801	1	2	自家遊離複合組織移植術(顕微鏡下血管柄付きのもの)	K020	1	1			1	1	脳性麻痺	070140			
			頭部の多発性開放創	S017				03	04	頭蓋骨形成手術 硬膜形成を伴うもの	K1802	1	2	粘膜炎移植術	K021\$	1	1			1	1	2型糖尿病(糖尿病性ケトアシドーシスを除く。)	100070			
			頭部のその他の部位の開放創	S018			穿頭脳室ドレナージ等	02	02	穿頭脳室ドレナージ	K145	1	2	粘膜炎手術	K021-2\$	1	1			1	1	肺・胸部気管・気管支損傷	160450			
			頭部の開放創、部位不明	S019				02	02	穿頭術(トレパナチオン)	K147	1	2	組織拡張器による再建手術(一連につき)	K022	1	1			1	1	手術・処置等の合併症	180040			
			頭蓋穹隆部骨折	S020\$				02	02	機能的定位脳手術	K154\$	1	2	骨移植術(軟骨移植術を含む。)	K059\$	1	2									
			頭蓋底骨折	S021\$				02	02	慢性硬膜下血腫穿孔洗浄術	K164-2	1	1	分層植皮術	K013\$	1	1									
			頭蓋内損傷	S06\$			減圧開頭術 その他の場合等	01	01	減圧開頭術 その他の場合等	K1492	1	1	全層植皮術	K013-2\$	1	1									
			頭蓋の挫滅損傷	S071				01	01	頭蓋骨膜下血腫摘出術	K163															
			頭部の挫滅損傷、部位不明	S079				01	01	頭蓋内血腫除去術(開頭して行うもの)	K164\$															
			頭皮の裂離	S080				01	01	脳切除術	K168															
			頭部の部位不明の外傷性切断	S089																						
			頭部の血管損傷、他に分類されないもの	S090																						
			頭部の筋および腱の損傷	S091																						
			頭部の多発性損傷	S097																						
16	0200	顔面損傷(口腔、咽喉損傷を含む)	鼻の表在損傷	S003			手術なし	99	99	手術なし		1	3	血管結紮術 その他のもの	K6072	1	5	気管切開術	K386	1	1	遺伝性ニューロパチー	010111	0	片側	
			耳の表在損傷	S004			その他の手術あり	97	04	小児創傷処理(6歳未満)	K000-2\$	1	3	血管塞栓術(頭部、胸腔、腹腔内血管)	K615	1	4	頭蓋内圧持続測定	D227\$	1	1	てんかん	010230	1	両側	
			口唇および口腔の表在損傷	S005				97	04	デブリードマン	K002\$	1	2	皮弁作成術、移動術、切断術、遷延皮弁術	K015\$	1	4	胃造瘻設術(経皮的内視鏡下胃造瘻設術を含む。)	K664	1	1	2型糖尿病(糖尿病性ケトアシドーシスを除く。)	100070			
			鼻の開放創	S012				97	97	その他のKコード		1	2	動脈(皮)弁術、筋(皮)弁術	K016	1	3	人工腎臓	J0382							
			耳の開放創	S013			鼻骨骨折整復固定術等	02	02	鼻骨骨折整復固定術	K333	1	2	遊離皮弁術(顕微鏡下血管柄付きのもの)	K017	1	2	中心静脈注射	G005							
			頬部および側頭下顎部の開放創	S014				02	02	鼻骨脱臼整復術	K333-2	1	2	複合組織移植術	K019	1	1	人工呼吸	J045\$							
			口唇および口腔の開放創	S015				02	02	鼻骨骨折徒手整復術	K333-3	1	2	自家遊離複合組織移植術(顕微鏡下血管柄付きのもの)	K020											
			鼻骨骨折	S022\$				02	03	眼窩内異物除去術(表在性)	K229	1	2	粘膜炎移植術	K021\$											
			眼窩底部骨折	S023\$				02	03	下顎骨折非観血的整復術	K428	1	2	粘膜炎手術	K021-2\$											
			頬骨および上顎骨骨折	S024\$				02	03	顎関節脱臼非観血的整復術	K430	1	2	組織拡張器による再建手術(一連につき)	K022											
			歯の破折	S025\$				02	03	上顎骨折非観血的整復術	K432	1	2	骨移植術(軟骨移植術を含む。)	K059\$											
			下顎骨骨折	S026\$			眼窩骨折観血的手術(眼窩ブローアウト骨折手術を含む。)	01	01	眼窩骨折観血的手術(眼窩ブローアウト骨折手術を含む。)	K227	1	1	分層植皮術	K013\$											
			頭蓋骨および顔面骨を含む多発骨折	S027\$				01	01	眼窩骨折整復術	K228	1	1	全層植皮術	K013-2\$											
			その他の頭蓋骨および顔面骨の骨折	S028\$				01	01	鼻骨骨折観血的手術	K334															
			頭蓋骨および顔面骨の骨折、部位不明	S029\$				01	01	鼻骨変形治療骨折矯正術	K334-2															
			動眼神経損傷	S041				01	01	鼻中隔骨折観血的手術	K335															
			滑車神経損傷	S042				01	01	上顎洞鼻内手術(スツルマン氏、吉田氏変法を含む。)	K335-2															
			三叉神経損傷	S043				01	01	上顎洞鼻外手術	K335-3															
			外転神経損傷	S044				01	01	頬骨骨折観血的整復術	K427															
			顔面神経損傷	S045				01	01	頬骨変形治療骨折矯正術	K427-2															
			聴神経損傷	S046				01	01	下顎骨折観血的手術	K429\$															
			副神経損傷	S047				01	01	顎関節脱臼観血的手術	K431															
			その他の脳神経損傷	S048				01	01	上顎骨折観血的手術	K433															
			詳細不明の脳神経損傷	S049				01	01	顔面多発骨折観血的手術	K434															
			顔面の挫滅損傷	S070				01	01	上顎骨形成術 単純な場合	K4431															
			頭部のその他の部位の挫滅損傷	S078				01	01	上顎骨形成術 複雑な場合及び2次の再建の場合	K4432															

診断群分類			医療資源を最も投入した傷病名		年齢、出生時体重等		手術				手術・処置等1				手術・処置等2				副傷病		重症度等				
MD C	コード	分類名	ICD 名称	ICD コード	フラグ	年齢、出生時体重	手術分岐	対応コード	フラグ	点数表名称	区分番号等	対応コード	フラグ	処置等名称	区分番号等	対応コード	フラグ	処置等名称	区分番号等	対応コード	フラグ	疾患名	疾患コードまたはICDコード	フラグ	重症度等
			耳の外傷性切断	S081				01	01	下顎骨形成術 おとがい形成の場合	K4441														
			頭部のその他の部位の外傷性切断	S088				01	01	下顎骨形成術 短縮又は伸長の場合	K4442														
			頭部の詳細不明の損傷	S099				01	01	下顎骨形成術 再建の場合	K4443														
			咽喉部<のど>の挫傷	S100				01	01	顎関節形成術	K445														
			咽喉部<のど>のその他および詳細不明の表在損傷	S101				01	01	顎関節授動術	K446\$														
			口腔内異物	T180																					
16	0250	眼損傷	眼窩の穿通創後の異物残留(陳旧性)	H055			手術なし	99	99	手術なし		1	2	皮弁作成術、移動術、切断術、遷延皮弁術	K015\$	1	3	人工腎臓	J0382	1	1	白内障、水晶体の疾患	020110		
			眼内磁性異物残留(陳旧性)	H446			その他の手術あり	97	97	その他のKコード		1	2	動脈(皮)弁術、筋(皮)弁術	K016	1	2	中心静脈注射	G005						
			眼内非磁性異物残留(陳旧性)	H447			睑縁縫合術(睑板縫合術を含む。)	03	03	睑縁縫合術(睑板縫合術を含む。)	K207	1	2	遊離皮弁術(顕微鏡下血管柄付きのもの)	K017	1	1	人工呼吸	J045\$						
			眼瞼および眼球周囲部の挫傷	S001			小児創傷処理(6歳未満)	03	03	K000-2\$		1	2	複合組織移植術	K019										
			眼瞼および眼球周囲部のその他の表在損傷	S002			皮膚切開術	03	03	K001\$		1	2	粘膜炎手術	K021-2\$										
			眼瞼および眼球周囲部の開放創	S011			瘻痕拘縮形成手術	03	03	K010\$		1	2	組織拡張器による再建手術(一連につき)	K022										
			結膜損傷および角膜擦過傷、異物の記載がないもの	S050			涙囊鼻腔吻合術	03	03	K204		1	2	筋膜移植術	K033\$										
			眼球および眼窩組織の挫傷	S051			涙小管形成手術	03	03	K206		1	2	骨移植術(軟骨移植術を含む。)	K059\$										
			眼球の裂傷<laceration>および破裂、眼球内組織の脱出または喪失を伴うもの	S052			前房、虹彩内異物除去術	03	03	K274		1	1	分層植皮術	K013\$										
			眼球の裂傷<laceration>、眼球内組織の脱出または喪失を伴わないもの	S053			眼窩内異物除去術(深在性)等	02	02	K230\$		1	1	全層植皮術	K013-2\$										
			眼窩の穿通創、異物を伴うものまたは伴わないもの	S054			眼窩膿瘍切開術	02	02	K226		1	1	粘膜炎手術	K021\$										
			眼球の穿通創、異物を伴うもの	S055			眼窩内異物除去術(表在性)	02	02	K229															
			眼球の穿通創、異物を伴わないもの	S056			義眼台包埋術	02	02	K243															
			眼球の裂離	S057			角膜・強膜異物除去術	02	02	K252															
			眼球および眼窩のその他の損傷	S058			硝子体切除術等	01	01	K279															
			眼球および眼窩の損傷、詳細不明	S059			眼球内容除去術	01	01	K239															
			角膜内異物	T150			眼球摘出術	01	01	K241															
			結膜のうくま>内異物	T151			眼球摘出及び組織又は義眼台充填術	01	01	K245															
			外眼のその他の部位および多部位における異物	T158			角膜・強膜縫合術	01	01	K246															
			外眼における異物、部位不明	T159			硝子体注入・吸引術	01	01	K278															
			眼および付属器に限局する熱傷および腐食	T26\$			硝子体茎頸顕微鏡下離断術	01	01	K280\$															
16	0300	喉頭・頸部気管損傷	喉頭および気管を含む開放創	S110	00	0	15歳以上	手術なし	99	99	手術なし					1	3	人工腎臓	J0382						
			気道内異物	T17\$	15	1	15歳未満	手術あり	97	01	気管形成手術(管状気管、気管移植等) 頭部よりのもの	K4031				1	2	中心静脈注射	G005						
								97	02	気管切開術	K386					1	1	人工呼吸	J045\$						
								97	02	喉頭異物摘出術	K390\$														
								97	02	気管異物除去術	K391\$														
								97	03	小児創傷処理(6歳未満)	K000-2\$														
								97	97	その他のKコード															
16	0350	頸部損傷(喉頭・頸部気管損傷、頸椎頸髄損傷を除く)	頭部の関節および靭帯の脱臼、捻挫およびストレイン	S03\$			手術なし	99	99	手術なし						1	3	人工腎臓	J0382						
			頸部の多発性表在損傷	S107			手術あり	97	01	食道縫合術(穿孔、損傷) 頸部手術	K5201					1	2	中心静脈注射	G005						
			頸部のその他の部位の表在損傷	S108				97	01	動脈形成術、吻合術 その他の動脈	K6105					1	1	人工呼吸	J045\$						
			頸部の表在損傷、部位不明	S109				97	01	静脈形成術、吻合術 その他の静脈	K6234														
			甲状腺を含む開放創	S111				97	02	神経縫合術 その他のもの	K1822														
			咽喉および頸部食道を含む開放創	S112				97	02	甲状腺部分切除術、甲状腺腫摘出術	K461\$														
			頸部の多発性開放創	S117				97	03	食道異物摘出術 頸部手術によるもの	K5231														
			頸部のその他の部位の開放創	S118				97	97	その他のKコード															
			頸部の開放創、部位不明	S119																					
			頸部のその他の部位の骨折	S128\$																					
			甲状腺部の捻挫およびストレイン	S135																					

診断群分類			医療資源を最も投入した傷病名		年齢、出生時体重等		手術				手術・処置等1				手術・処置等2				副傷病		重症度等				
MD	コード	分類名	ICD名称	ICDコード	コード	年齢、出生時体重	手術分岐	対応コード	フラグ	点数表名称	区分番号等	対応コード	フラグ	処置等名称	区分番号等	対応コード	フラグ	処置等名称	区分番号等	対応コード	フラグ	疾患名	疾患コードまたはICDコード	フラグ	重症度等
			頚部の血管損傷 頚部の筋および腱の損傷 頚部の挫滅損傷 頚部の外傷性切断 頚部のその他および詳細不明の損傷	S15\$ S16 S17\$ S18 S19\$																					
16	0400	胸部・横隔膜損傷	胸部<郭>の表皮損傷 胸部<郭>の開放創 胸骨骨折 肋骨骨折 多発性肋骨骨折 動揺胸郭 骨性胸郭のその他の部位の骨折 骨性胸郭の骨折、部位不明 肋骨および胸骨の捻挫およびストレイン 胸部<郭>のその他および部位不明の捻挫およびストレイン その他の明示された胸腔内臓器の損傷 胸部<郭>のその他および詳細不明の損傷	S20\$ S21\$ S222\$ S223\$ S224\$ S225\$ S228\$ S229\$ S234 S235 S278\$ S29\$	00 0 15歳以上 15 1 15歳未満	手術なし その他の手術あり	99 99 97 97		手術なし	その他のKコード K481 K483 K6071 K5341 K5342				1 5 持続的胸腔ドレナージ 1 4 胸腔穿刺 1 3 人工腎臓 1 2 中心静脈注射 1 1 人工呼吸	J019 J008 J0382 G005 J045\$										
16	0440	外耳・中耳損傷(異物を含む)	鼓膜の外傷性破裂 頭部のその他の明示された損傷 耳内異物	S092 S098 T16																					
16	0450	肺・胸部気管・気管支損傷	胸部<郭>の末梢神経損傷 胸部交感神経損傷 胸部<郭>の詳細不明の神経損傷 肺血管損傷 肋間血管損傷 胸部<郭>の多発性血管損傷 胸部<郭>のその他の血管損傷 胸部<郭>の詳細不明の血管損傷 外傷性気胸 外傷性血胸 外傷性血気胸 その他の肺損傷 気管支損傷 胸部<郭>の気管損傷 胸膜損傷 胸腔内臓器の多発性損傷 詳細不明の胸腔内臓器の損傷 胸部<郭>の挫滅損傷および外傷性切断	S243 S244 S246 S254 S255 S257 S258 S259 S270\$ S271\$ S272\$ S273\$ S274\$ S275\$ S276\$ S277\$ S279\$ S28\$	00 0 15歳以上 15 1 15歳未満	手術なし その他の手術あり	99 99 97 04 97 97		手術なし	試験開胸術 その他のKコード K386 K5091 K5092 K511\$ K607\$ K607-2 K6231 K494 K513 K517				1 5 持続的胸腔ドレナージ 1 4 胸腔穿刺 1 3 人工腎臓 1 2 中心静脈注射 1 1 人工呼吸	J019 J008 J0382 G005 J045\$										
16	0480	心・大血管損傷	胸部大動脈損傷 腕頭動脈または鎖骨下動脈の損傷 上大静脈損傷 腕頭静脈または鎖骨下静脈の損傷 心臓損傷	S250 S251 S252 S253 S26\$		手術なし 手術あり	99 99 97 01 97 01 97 01 97 01 97 01 97 01		手術なし	大動脈瘤切除術(吻合又は移植を含む。) 上行 大動脈(その他のもの) 大動脈瘤切除術(吻合又は移植を含む。) 弓部 大動脈 大動脈瘤切除術(吻合又は移植を含む。) 下行 大動脈 ステントグラフト内挿術 胸部大動脈 血管結紮術 開胸又は開腹を伴うもの 動脈形成術、吻合術 その他の動脈	K5602 K5603 K5605 K5611 K6071 K6105		1 2 大動脈バルーンパンピング法(IABP法)(1日につき) 1 2 経皮的心臓補助法(1日につき) 1 2 補助人工心臓(1日につき)	K600\$ K602\$ K603\$	1 4 心膜穿刺 1 3 人工腎臓 1 2 中心静脈注射 1 1 人工呼吸	J048 J0382 G005 J045\$									

診断群分類			医療資源を最も投入した傷病名		年齢、出生時体重等		手術				手術・処置等1				手術・処置等2				副傷病		重症度等										
MD C	コード	分類名	ICD名称	ICD コード	コード フラグ	年齢、出生 時体重	手術分岐	対応 コード	フラ グ	点数表名称	区分番 号等	対応 コード	フラ グ	処置等名称	区分番 号等	対応 コード	フラ グ	処置等名称	区分番 号等	対応 コード	フラ グ	疾患名	疾患 コードま たはICD コード	フラ グ	重症度 等						
										97 01 血管移植術、バイパス移植術 大動脈 K6141 97 01 血管移植術、バイパス移植術 胸腔内動脈 K6142 97 02 心臓縫合術 K538 97 02 心筋縫合止血術(外傷性) K538-2 97 02 心臓切開術 K539 97 02 心臓嚢胞、心臓腫瘍切除術 K539-2 97 02 心腔内異物除去術 K542 97 03 血管塞栓術(頭部、胸腔、腹腔内血管) K615 97 04 開胸心臓マッサージ K545 97 05 試験開心術 K541 97 97 その他のK コード																					
16	0500	食道・胃損傷	胃損傷 食道内異物 胃内異物 食道の熱傷 食道の腐食	S363\$ T181 T182 T281 T286			手術なし その他の手術あり	99 99 手術なし 02 食道縫合術(穿孔、損傷) K520\$ 02 食道切除再建術 K525\$ 02 胃局所切除術 K654-2 02 腹腔鏡下胃局所切除術 K654-3 02 胃切除術 単純切除術 K6551 02 腹腔鏡下胃切除術 単純切除術 K655-21 02 胃全摘術 単純全摘術 K6571 02 腹腔鏡下胃全摘術 単純全摘術 K657-21 03 大網切除術 K641 03 胃縫合術(大網充填術又は被覆術を含む。) K647 03 胃腸吻合術(ブラウン吻合を含む。) K662 04 試験開腹術 K636 97 97 その他のK コード																							
16	0510	肝・胆道損傷	肝または胆のうく囊>の損傷	S361\$			手術なし	99 99 手術なし				1 2 血管塞栓術(頭部、胸腔、腹腔内血管) K615																			
							手術あり	97 01 血管結紮術 開胸又は開腹を伴うもの K6071 97 01 静脈形成術、吻合術 腹腔内静脈 K6232 97 01 胆管形成手術(胆管切除術を含む。) K673 97 01 総胆管胃(腸)吻合術 K680 97 01 肝縫合術 K690 97 01 肝切除術 K695\$ 97 02 限局性腹腔腫瘍手術 その他のもの K6374 97 02 胆嚢摘出術 K672 97 02 胆管外瘻造設術 K682\$ 97 02 経皮的胆管ドレナージ K682-2 97 02 内視鏡的胆道ステント留置術 K688 97 03 試験開腹術 K636 97 97 その他のK コード																							
16	0520	膵損傷	膵損傷	S362\$			手術なし 手術あり	99 99 手術なし 01 血管結紮術 開胸又は開腹を伴うもの K6071 01 膵体尾部腫瘍切除術 K702\$ 01 膵頭部腫瘍切除術 K703\$ 01 膵管空腸吻合術 K706 02 膵破裂縫合術 K701 02 膵嚢胞外瘻造設術 K707\$ 02 膵嚢胞外瘻造設術 開腹によるもの K7072 02 膵管外瘻造設術 K708 02 膵管誘導手術 K708-2 03 胆嚢摘出術 K672																							

診断群分類			医療資源を最も投入した傷病名			年齢、出生時体重等			手術				手術・処置等1				手術・処置等2				副傷病		重症度等							
MD C	コード	分類名	ICD コード	ICD コード	フラ グ	年齢、出生 時体重	手術分岐	対 応 コ ド	フラ グ	点数表名称	区 分 番 号 等	対 応 コ ド	フラ グ	処置等名称	区 分 番 号 等	対 応 コ ド	フラ グ	処置等名称	区 分 番 号 等	対 応 コ ド	フラ グ	疾患名	疾患 コード またはICD コード	フラ グ	重症度 等					
										97 03 経皮的胆管ドレナージ 97 03 内視鏡的胆道ステント留置術 97 04 試験開腹術 97 97 その他のK コード	K682-2 K688 K636 その他のK コード																			
16	0530	脾損傷	脾損傷	S360\$			手術なし その他の手術あり			99 99 手術なし 97 97 その他のK コード 脾摘出術等 01 01 脾摘出術 01 02 脾縫合術(部分切除を含む。) 01 03 試験開腹術	K711 K710 K636	1	1	血管塞栓術(頭部、胸腔、腹腔内血管)	K615	1	3	人工腎臓	J0382	1	2	中心静脈注射	G005	1	1	人工呼吸	J045\$			
16	054x	腸管損傷(胃以外)	160541 小腸・小腸腸間膜損傷 小腸損傷 S364\$ 小腸内異物 T183 160542 結腸・直腸腸間膜損傷 大腸損傷 S365\$ 大腸内異物 T184 160543 直腸・肛門損傷 直腸損傷 S366\$ 肛門および直腸内異物 T185				手術なし 手術あり			99 99 手術なし 97 01 血管結紮術 開胸又は開腹を伴うもの 97 01 腸間膜損傷手術 縫合、修復のみのもの 97 01 腸間膜損傷手術 腸管切除を伴うもの 97 01 胃腸吻合術(ブラウン吻合を含む。) 97 01 十二指腸空腸吻合術 97 01 腸閉鎖術 97 01 小腸切除術 悪性腫瘍手術以外の切除術 97 01 腹腔鏡下小腸切除術 97 01 結腸切除術 小範囲切除 97 01 結腸切除術 結腸半側切除 97 01 腸吻合術 97 01 直腸異物除去術 97 01 直腸切除・切断術 97 02 限局性腹腔腫瘍手術 その他のもの 97 02 急性汎発性腹膜炎手術 97 02 腸瘻、虫垂瘻造設術 97 02 人工肛門造設術 97 03 試験開腹術 97 97 その他のK コード	K6071 K6401 K6402 K662 K663 K713 K7161 K716-2 K7191 K7192 K724 K738\$ K740\$ K6374 K639 K725 K726 K636 その他のK コード																			
16	0570	腹部血管損傷	腹部、下背部および骨盤部の血管損傷	S35\$			手術なし 手術あり			99 99 手術なし 97 01 大動脈瘤切除術(吻合又は移植を含む。) 腹部 大動脈(分枝血管の再建を伴うもの) 97 01 動脈形成術、吻合術 腹腔内動脈(大動脈を除く。) 97 02 スtentグラフト内挿術 腹部大動脈 97 02 血管結紮術 開胸又は開腹を伴うもの 97 02 静脈形成術、吻合術 腹腔内静脈 97 97 その他のK コード	K5607 K6103 K5612 K6071 K6232 その他のK コード																			
16	0575	その他腹腔内臓器の損傷	腹腔内臓器の多発性損傷 S367\$ その他の腹腔内臓器の損傷 S368\$ 詳細不明の腹腔内臓器の損傷 S369\$ 消化管のその他の部位および多部位における異物 T188 消化管のその他の部位の熱傷 T282 消化管のその他の部位の腐食 T287				手術なし 手術あり			99 99 手術なし 97 01 直腸異物除去術 97 97 その他のK コード	K738\$ その他のK コード																			
16	0580	腹壁損傷	腹部、下背部および骨盤部の表在損傷 S30\$ 下背部および骨盤部の開放創 S310 腹壁の開放創 S311				手術なし 手術あり			99 99 手術なし 97 01 試験開腹術 97 97 その他のK コード	K636 その他のK コード															0 1	片側 両側			
16	0590	四肢神経損傷	肩および上腕の神経損傷 S44\$ 前腕の神経損傷 S54\$ 手首および手の神経損傷 S64\$ 股関節節および大腿の神経損傷 S74\$				手術なし 手術あり			99 99 手術なし 97 01 腱移植術(人工腱形成術を含む。) 97 01 腱移行術 97 01 神経縫合術	K039\$ K040\$ K182\$	1 1 1	2 2 2	皮弁作成術、移動術、切断術、遷延皮弁術 動脈(皮)弁術、筋(皮)弁術 遊離皮弁術(顕微鏡下血管柄付きのもの) 複合組織移植術	K015\$ K016 K017 K019	1 1 1	3 2 1	人工腎臓 中心静脈注射 人工呼吸	J0382 G005 J045\$							0 1	片側 両側			

診断群分類			医療資源を最も投入した傷病名		年齢、出生時体重等		手術				手術・処置等1				手術・処置等2				副傷病		重症度等					
MD	コード	分類名	ICD名称	ICDコード	コード	年齢、出生時体重	手術分岐	対応コード	フラグ	点数表名称	区分番号等	対応コード	フラグ	処置等名称	区分番号等	対応コード	フラグ	処置等名称	区分番号等	対応コード	フラグ	疾患名	疾患コードまたはICDコード	フラグ	重症度等	
			下腿の神経損傷	S84\$				97	01	神経交差縫合術	K182-2\$	1	2	自家遊離複合組織移植術(顕微鏡下血管柄付きのもの)	K020											
			足首および足の神経損傷	S94\$				97	01	神経移行術	K197	1	2	組織拡張器による再建手術(一連につき)	K022											
			上肢の詳細不明の神経損傷、部位不明	T113				97	01	神経移植術	K198	1	1	分層植皮術	K013\$											
								97	02	デブリードマン	K002\$	1	1	全層植皮術	K013-2\$											
								97	02	親血的関節固定術	K078\$															
								97	02	神経剥離術	K188															
								97	97	その他のKコード																
16	0600	四肢血管損傷	肩および上腕の血管損傷	S45\$			手術なし	99	99	手術なし		1	2	皮弁作成術、移動術、切断術、遷延皮弁術	K015\$	1	3	人工腎臓	J0382							
			前腕の血管損傷	S55\$			手術あり	97	01	四肢関節離断術	K085\$	1	2	動脈(皮)弁術、筋(皮)弁術	K016	1	2	中心静脈注射	G005							
			手首および手の血管損傷	S65\$				97	01	動脈形成術、吻合術	K610\$	1	2	遊離皮弁術(顕微鏡下血管柄付きのもの)	K017	1	1	人工呼吸	J045\$							
			股関節部および大腿の血管損傷	S75\$				97	01	四肢の血管吻合術	K610-4	1	2	複合組織移植術	K019											
			下腿の血管損傷	S85\$				97	01	血管移植術、バイパス移植術	K614\$	1	2	自家遊離複合組織移植術(顕微鏡下血管柄付きのもの)	K020											
			足首および足の血管損傷	S95\$				97	01	四肢の血管拡張術・血栓除去術	K616	1	2	組織拡張器による再建手術(一連につき)	K022											
			上肢の詳細不明の血管損傷、部位不明	T114				97	02	デブリードマン	K002\$	1	1	分層植皮術	K013\$											
								97	02	四肢切断術	K084\$	1	1	全層植皮術	K013-2\$											
								97	02	肩甲帯離断術	K084-2															
								97	02	血管結紮術	K607\$															
								97	02	血管縫合術(簡単なもの)	K607-2															
								97	97	その他のKコード																
16	0610	四肢筋腱損傷	筋離解	M620\$			手術なし	99	99	手術なし		1	2	皮弁作成術、移動術、切断術、遷延皮弁術	K015\$	1	3	人工腎臓	J0382	1	1	上肢関節拘縮・強直	070290	0	片側	
			その他の筋断裂(非外傷性)	M621\$			その他の手術あり	97	03	デブリードマン	K002\$	1	2	動脈(皮)弁術、筋(皮)弁術	K016	1	2	中心静脈注射	G005							
			移動不能症候群(対麻痺性)	M623\$				97	97	その他のKコード		1	2	遊離皮弁術(顕微鏡下血管柄付きのもの)	K017	1	1	人工呼吸	J045\$							
			筋ストレイン	M626\$			腱縫合術等	02	02	腱縫合術	K037	1	2	複合組織移植術	K019											
			その他の明示された筋障害	M628\$				02	02	腱剥離術(関節鏡下によるものを含む。)	K035	1	2	自家遊離複合組織移植術(顕微鏡下血管柄付きのもの)	K020											
			筋障害、詳細不明	M629\$				02	02	腱移植術(人工腱形成術を含む。)	K039\$	1	2	組織拡張器による再建手術(一連につき)	K022											
			膝窩(部)のうく囊>胞の破裂	M660\$				02	02	腱移行術	K040\$	1	1	分層植皮術	K013\$											
			滑膜の断裂	M661\$				02	02	親血的関節固定術	K078\$	1	1	全層植皮術	K013-2\$											
			伸筋腱の特発性断裂	M662\$			靭帯断裂形成手術等	01	01	靭帯断裂形成手術	K079\$															
			屈筋腱の特発性断裂	M663\$				01	01	腱切離術・腱切除術(関節鏡下によるものを含む。)+腱移行術 指(手、足)	K034+K0401															
			その他の腱の特発性断裂	M664\$				01	01	腱縫合術+腱移行術+腱移植術(人工腱形成術を含む。)	K037+K040\$+K039\$															
			詳細不明の腱の特発性断裂	M665\$				01	01	腱移植術(人工腱形成術を含む。)+腱移行術	K039\$+K040\$															
			肩および上腕の筋および腱の損傷	S46\$				01	01	靭帯断裂縫合術	K074\$															
			肘の捻挫およびストレイン	S534				01	01	靭帯断裂縫合術(関節鏡下)	K074-2\$															
			前腕の筋および腱の損傷	S56\$				01	01	靭帯断裂形成手術(関節鏡下)	K079-2\$															
			手首および手根の靭帯の外傷性断裂	S633				01	01	関節形成手術 肩、股、膝	K0801															
			中手指節関節および指節間関節の靭帯の外傷性断裂	S634																						
			手首の捻挫およびストレイン	S635																						
			指の捻挫およびストレイン	S636																						
			手のその他および部位不明の捻挫およびストレイン	S637																						
			手首および手の筋および腱の損傷	S66\$																						
			股関節部の捻挫およびストレイン	S731																						
			股関節部および大腿の筋および腱の損傷	S76\$																						
			下腿の筋および腱の損傷	S86\$																						
			足首の捻挫およびストレイン	S934																						
			趾<足ゆび>の捻挫およびストレイン	S935																						

診断群分類			医療資源を最も投入した傷病名		年齢、出生時体重等		手術				手術・処置等1				手術・処置等2				副傷病		重症度等							
MD C	コード	分類名	ICD コード	ICD コード	フラ グ	年齢、出生 時体重	手術分岐	対 応 コ ド	フラ グ	点数表名称	区 分 番 号 等	対 応 コ ド	フラ グ	処置等名称	区 分 番 号 等	対 応 コ ド	フラ グ	処置等名称	区 分 番 号 等	対 応 コ ド	フラ グ	疾患名	疾患 コード またはICD コード	フラ グ	重症度 等			
			足のその他および部位不明の捻挫およびストレイン S936 足首および足の筋および腱の損傷 S96\$ 上肢の詳細不明の関節および靭帯の脱臼、捻挫およびストレイン、部位不明 上肢の詳細不明の筋および腱の損傷、部位不明 T112 T115																									
16	0620	肘、膝の外傷(スポーツ障害等を含む。)	膝内障 M23\$ 膝蓋前部滑液包炎 M704\$ 膝のその他の滑液包炎 M705\$ 産じょく<擗>性骨軟化症 下腿 M8306 老人性骨軟化症 下腿 M8316 吸収不良による成人骨軟化症 下腿 M8326 栄養失調性成人骨軟化症 下腿 M8336 アルミニウム骨疾患 下腿 M8346 成人におけるその他の薬物誘発性骨軟化症 下腿 M8356 その他の成人骨軟化症 下腿 M8386 成人骨軟化症、詳細不明 下腿 M8396 離断性骨軟骨炎 M932 外側側副靭帯の外傷性断裂 S532 内側側副靭帯の外傷性断裂 S533 膝蓋骨の脱臼 S830 膝の脱臼 S831 半月裂傷<断裂><tear>、新鮮損傷 S832 膝関節軟骨の裂傷<断裂><tear>、新鮮損傷 S833 膝の(内側)(外側)側副靭帯の捻挫およびストレイン S834 膝の(前)(後)十字靭帯の捻挫およびストレイン S835 膝のその他および部位不明の捻挫およびストレイン S836 膝の組織の多発性損傷 S837				手術なし 99 99 手術なし その他の手術あり 97 97 関節内異物(挿入物)除去術等 02 02 関節内異物(挿入物)除去術 02 02 骨穿孔術 K042 02 02 関節内異物(挿入物)除去術(関節鏡下) K065-2\$ 01 01 腱縫合術 K037 01 01 関節滑膜切除術 K066\$ 01 01 関節滑膜切除術(関節鏡下) K066-2\$ 01 01 滑液膜摘出術 K066-3\$ 01 01 滑液膜摘出術(関節鏡下) K066-4\$ 01 01 膝蓋骨滑液囊切除 K066-5 01 01 膝蓋骨滑液囊切除(関節鏡下) K066-6 01 01 関節鼠摘出手術 K067\$ 01 01 関節鼠摘出手術(関節鏡下) K067-2\$ 01 01 半月板切除術 K068 01 01 半月板切除術(関節鏡下) K068-2 01 01 半月板縫合術 K069 01 01 半月板縫合術(関節鏡下) K069-3 01 01 関節内骨折親血的手術 肩、股、膝 K0731 01 01 関節内骨折親血的手術 胸鎖、肘、手、足 K0732 01 01 靭帯断裂縫合術 K074\$ 01 01 靭帯断裂縫合術(関節鏡下) K074-2\$ 01 01 靭帯断裂形成手術 K079\$ 01 01 靭帯断裂形成手術(関節鏡下) K079-2\$																					
16	0640	外傷性切断	肩および上腕の外傷性切断 S48\$ 前腕の外傷性切断 S58\$ 手首および手の外傷性切断 S68\$ 股関節部および大腿の外傷性切断 S78\$ 下腿の外傷性切断 S88\$ 足首および足の外傷性切断 S98\$ 多部位の外傷性切断 T05\$ 体幹の外傷性切断、部位不明 T096 上肢の外傷性切断、部位不明 T116 下肢の外傷性切断、部位不明 T136 部位不明の挫滅損傷および外傷性切断 T147				手術なし 99 99 手術なし その他の手術あり 97 97 四肢切断術等 02 02 四肢切断術 K084\$ 02 02 肩甲帯離断術 K084-2 02 02 四肢関節離断術 K085\$ 02 02 母指化手術 K106 02 02 指移植手術 K107 02 03 断端形成術(骨形成を要するもの) K087\$ 01 01 切断四肢再接合術 K088\$																					
16	0650	コンパートメント症候群	筋の阻血性梗塞 M622\$ 筋拘縮 多部位 M6240 筋拘縮 上腕 M6242 筋拘縮 前腕 M6243 筋拘縮 足関節部および足 M6247 筋拘縮 その他 M6248				手術なし 99 99 手術なし 手術あり 97 01 四肢切断術 K084\$ 97 01 肩甲帯離断術 K084-2 97 01 四肢関節離断術 K085\$ 97 02 筋膜切除術、筋膜切開術 K023 97 02 筋切離術 K024																					

診断群分類			医療資源を最も投入した傷病名		年齢、出生時体重等		手術				手術・処置等1				手術・処置等2				副傷病		重症度等					
MD C	コード	分類名	ICD名称	ICD コード	コード	フラグ	年齢、出生 時体重	手術分岐	対応 コード	フラ グ	点数表名称	区分番 号等	対応 コード	フラ グ	処置等名称	区分番 号等	対応 コード	フラ グ	処置等名称	区分 番号等	対応 コード	フラ グ	疾患名	疾患 コード またはICD コード	フラ グ	重症度 等
			筋拘縮 部位不明	M6249					97	03	腱延長術	K038	1	1	分層植皮術	K013\$										
			筋の消耗および萎縮、他に分類されないもの	M625\$					97	03	腱移行術	K040\$	1	1	全層植皮術	K013-2\$										
			筋の外傷性阻血	T796					97	03	観血的関節授動術	K076\$														
									97	03	母指対立再建術	K108														
									97	03	神経剥離術	K188														
									97	03	神経移植術	K198														
									97	97	その他のKコード															
16	0660	皮下軟部損傷・挫減損傷、開放創	腹部、下背部および骨盤部の多発性開放創	S317				手術なし	99	99	手術なし		1	2	皮弁作成術、移動術、切断術、遷延皮弁術	K015\$	1	3	人工腎臓	J0382						
			腹部、下背部および骨盤部のその他および部位不明の挫減損傷	S381				手術あり	97	01	四肢切断術	K084\$	1	2	動脈(皮)弁術、筋(皮)弁術	K016	1	2	中心静脈注射	G005						
			肩および上腕の表在損傷	S40\$					97	01	肩甲帯離断術	K084-2	1	2	遊離皮弁術(顕微鏡下血管柄付きのもの)	K017	1	1	人工呼吸	J045\$						
			肩の開放創	S410					97	01	四肢関節離断術	K085\$	1	2	複合組織移植術	K019										
			上腕の開放創	S411					97	01	断端形成術(骨形成を要するもの)	K087\$	1	2	自家遊離複合組織移植術(顕微鏡下血管柄付きのもの)	K020										
			肩および上腕の多発性開放創	S417					97	02	小児創傷処理(6歳未満)	K000-2\$	1	2	組織拡張器による再建手術(一連につき)	K022										
			肩甲<上肢>帯のその他および部位不明の開放創	S418					97	02	皮膚切開術	K001\$	1	1	分層植皮術	K013\$										
			肩および上腕の挫減損傷	S47					97	02	爪甲除去術	K089	1	1	全層植皮術	K013-2\$										
			前腕の表在損傷	S50\$					97	97	その他のKコード															
			前腕の開放創	S51\$																						
			前腕の挫減損傷	S57\$																						
			爪の傷害を伴わない指の挫傷	S600																						
			爪の傷害を伴う指の挫傷	S601																						
			手首および手のその他の部位の挫傷	S602																						
			手首および手の多発性表在損傷	S607																						
			手首および手のその他の表在損傷	S608																						
			手首および手の表在損傷、詳細不明	S609																						
			爪の傷害を伴わない指の開放創	S610																						
			爪の傷害を伴う指の開放創	S611																						
			手首および手の多発性開放創	S617																						
			手首および手のその他の部位の開放創	S618																						
			手首および手の開放創、部位不明	S619																						
			母指およびその他の指の挫減損傷	S670																						
			手首および手のその他および部位不明の挫減損傷	S678																						
			股関節部および大腿の表在損傷	S70\$																						
			股関節部および大腿の開放創	S71\$																						
			股関節部および大腿の挫減損傷	S77\$																						
			下腿の表在損傷	S80\$																						
			下腿の開放創	S81\$																						
			下腿の挫減損傷	S87\$																						
			足首および足の表在損傷	S90\$																						
			足首および足の開放創	S91\$																						
			足首および足の挫減損傷	S97\$																						
			上肢の開放創、部位不明	T111																						
			上肢のその他の明示された損傷、部位不明	T118																						
16	0690	胸椎、腰椎以下骨折損傷(胸・腰髄損傷を含む。)	胸椎骨折	S220\$				手術なし	99	99	手術なし		1	2	骨移植術(軟骨移植術を含む。)	K059\$	1	3	人工腎臓	J0382	1	1	手術・処置等の合併症	180040		
			胸椎の多発骨折	S221\$				その他の手術あり	97	02	脊椎脱臼非観血的整復術	K117														
			胸部椎間板の外傷性断裂	S230					97	97	その他のKコード															
			胸椎の脱臼	S231				椎弓切除術等	01	01	椎弓切除術	K131														

診断群分類			医療資源を最も投入した傷病名			年齢、出生時体重等			手術				手術・処置等1				手術・処置等2				副傷病		重症度等			
MD C	コード	分類名	ICD名称	ICDコード	フラグ	年齢、出生時体重	手術分岐	対応コード	フラグ	点数表名称	区分番号等	対応コード	フラグ	処置等名称	区分番号等	対応コード	フラグ	処置等名称	区分番号等	対応コード	フラグ	疾患名	疾患コードまたはICDコード	フラグ	重症度等	
			胸部<郭>のその他および部位不明の脱臼	S232				01	01	脊椎・骨盤脱臼親血的手術	K118															
			胸椎の捻挫およびストレイン	S233				01	01	椎弓形成手術	K132															
			胸髄の振とう<盪>(症)および浮腫	S240				01	01	椎間板摘出術	K134\$															
			胸髄のその他および詳細不明の損傷	S241				01	01	脊椎固定術	K142\$															
			胸椎の神経根損傷	S242				01	01	体外式脊椎固定術	K144															
			胸部<郭>のその他の神経損傷	S245																						
			腰椎骨折	S320\$																						
			腰部椎間板の外傷性断裂	S330																						
			腰椎脱臼	S331																						
			腰椎の振とう<盪>(症)および浮腫	S340																						
			腰椎のその他の損傷	S341																						
			腰椎および仙椎の神経根損傷	S342																						
			馬尾損傷	S343																						
			腰仙神経そう<叢>損傷	S344																						
			腰部、仙骨部および骨盤部の交感神経損傷	S345																						
			脊椎骨折、部位不明	T08\$																						
16	0700	鎖骨骨折、肩甲骨骨折	鎖骨骨折 閉鎖性	S4200			手術なし	99	99	手術なし							1	3	人工腎臓	J0382	1	1	2型糖尿病(糖尿病性ケトアシドーシスを除く。)	100070		
			肩甲骨骨折 閉鎖性	S4210			手術あり	97	01	骨折親血的手術 肩甲骨、上腕、大腿	K0461						1	2	中心静脈注射	G005	1	1	胸部・横隔膜損傷	160400		
								97	01	骨折親血的手術 鎖骨、膝蓋骨、手(舟状骨を除く。)、足、指(手、足)その他	K0463						1	1	人工呼吸	J045\$	1	1	皮下軟部損傷・挫減損傷、開放創	160660		
								97	01	関節脱臼親血的整復術 肩、股、膝	K0631															
								97	01	関節内骨折親血的手術 肩、股、膝	K0731															
								97	02	骨折非親血的整復術 肩甲骨、上腕、大腿	K0441															
								97	02	骨折非親血的整復術 鎖骨、膝蓋骨、手、足その他	K0443															
								97	02	関節脱臼非親血的整復術 肩、股、膝	K0611															
								97	97	その他のKコード																
16	0710	鎖骨骨折、肩甲骨骨折の開放骨折	鎖骨骨折 開放性	S4201				99	99	手術なし				1	2	骨移植術(軟骨移植術を含む。)	K059\$	1	3	人工腎臓	J0382					
			肩甲骨骨折 開放性	S4211				97	01	骨折親血的手術 肩甲骨、上腕、大腿	K0461						1	2	中心静脈注射	G005						
								97	97	その他のKコード							1	1	人工呼吸	J045\$						
16	0720	肩関節周辺の骨折脱臼	関節の病的脱臼および亜脱臼、他に分類されないもの 肩甲帯	M2431			手術なし	99	99	手術なし				1	2	骨移植術(軟骨移植術を含む。)	K059\$	1	3	人工腎臓	J0382	1	1	脊椎骨粗鬆症	070370	
			関節の反復性脱臼および亜脱臼 肩甲帯	M2441			その他の手術あり	97	02	骨折非親血的整復術 肩甲骨、上腕、大腿	K0441						1	2	中心静脈注射	G005	1	1	貧血(その他)	130090		
			上腕骨近位端骨折 閉鎖性	S4220				97	02	関節脱臼非親血的整復術 肩、股、膝	K0611						1	1	人工呼吸	J045\$						
			上腕骨骨幹部骨折 閉鎖性	S4230				97	97	その他のKコード																
			鎖骨、肩甲骨および上腕骨の多発骨折 閉鎖性	S4270			骨折親血的手術 肩甲骨、上腕、大腿等	01	01	骨折親血的手術 肩甲骨、上腕、大腿	K0461															
			肩および上腕のその他の部位の骨折 閉鎖性	S4280				01	01	骨折経皮的鋼線刺入固定術	K045\$															
			肩甲<上肢>帯の骨折、部位不明 閉鎖性	S4290				01	01	骨部分切除術	K049\$															
			肩関節脱臼	S430				01	01	関節脱臼親血的整復術 肩、股、膝	K0631															
			肩鎖関節脱臼	S431				01	01	関節内骨折親血的手術 肩、股、膝	K0731															
			胸鎖関節脱臼	S432				01	01	関節形成手術 肩、股、膝	K0801															
			肩甲<上肢>帯のその他および部位不明の脱臼	S433				01	01	人工骨頭挿入術 肩、股	K0811															
								01	01	神経縫合術 その他のもの	K1822															
								01	01	神経交差縫合術 その他のもの	K182-22															
								01	01	神経剥離術	K188															
16	0730	肩関節周辺開放骨折	上腕骨近位端骨折 開放性	S4221				99	99	手術なし				1	2	骨移植術(軟骨移植術を含む。)	K059\$	1	3	人工腎臓	J0382					

診断群分類			医療資源を最も投入した傷病名		年齢、出生時体重等		手術				手術・処置等1				手術・処置等2				副傷病		重症度等						
MD	コード	分類名	ICD名称	ICDコード	フラグ	年齢、出生時体重	手術分岐	対応コード	フラグ	点数表名称	区分番号等	対応コード	フラグ	処置等名称	区分番号等	対応コード	フラグ	処置等名称	区分番号等	対応コード	フラグ	疾患名	疾患コードまたはICDコード	フラグ	重症度等		
			上腕骨骨幹部骨折 開放性 鎖骨、肩甲骨および上腕骨の多発骨折 開放性 肩および上腕のその他の部位の骨折 開放性 肩甲<上肢>帯の骨折、部位不明 開放性	S4231 S4271 S4281 S4291				97	01	骨折親血の手術 肩甲骨、上腕、大腿	K0461				1	2	中心静脈注射	G005									
			上腕骨遠位端骨折 閉鎖性 尺骨近位端骨折 閉鎖性 橈骨近位端骨折 閉鎖性 橈骨頭の脱臼 肘の脱臼、詳細不明	S4240 S5200 S5210 S530 S531			手術なし 手術あり	99	99	手術なし		1	2	骨移植術(軟骨移植術を含む。)	K059\$	1	3	人工腎臓	J0382	1	1	2型糖尿病(糖尿病性ケトアシドーシスを除く。)	100070	1	1	手術・処置等の合併症	180040
	16	0740	肘関節周辺の骨折・脱臼																								
			上腕骨遠位端骨折 開放性 尺骨近位端骨折 開放性 橈骨近位端骨折 開放性	S4241 S5201 S5211				99	99	手術なし		1	2	骨移植術(軟骨移植術を含む。)	K059\$	1	3	人工腎臓	J0382								
			上腕骨骨幹部骨折 閉鎖性 橈骨骨幹部骨折 閉鎖性 尺骨および橈骨の両骨幹部の骨折 閉鎖性 橈骨遠位端骨折 閉鎖性 前腕の多発骨折 閉鎖性 前腕のその他の部位の骨折 閉鎖性 前腕の骨折、部位不明 閉鎖性	S5220 S5230 S5240 S5250 S5270 S5280 S5290			手術なし 手術あり	99	99	手術なし		1	2	骨移植術(軟骨移植術を含む。)	K059\$	1	3	人工腎臓	J0382	1	1	2型糖尿病(糖尿病性ケトアシドーシスを除く。)	100070	0	1	片側	
			尺骨骨幹部骨折 開放性 橈骨骨幹部骨折 開放性 尺骨および橈骨の両骨幹部の骨折 開放性 橈骨遠位端骨折 開放性 前腕の多発骨折 開放性	S5221 S5231 S5241 S5251 S5271				99	99	手術なし		1	2	皮弁作成術、移動術、切断術、遅延皮弁術	K015\$	1	3	人工腎臓	J0382								
	16	0760	前腕の骨折																								
			尺骨骨幹部骨折 開放性 橈骨骨幹部骨折 開放性 尺骨および橈骨の両骨幹部の骨折 開放性 橈骨遠位端骨折 開放性 前腕の多発骨折 開放性	S5221 S5231 S5241 S5251 S5271				99	99	手術なし		1	2	動脈(皮)弁術、筋(皮)弁術	K016	1	2	中心静脈注射	G005								
			尺骨および橈骨の両骨幹部の骨折 開放性 橈骨遠位端骨折 開放性 前腕の多発骨折 開放性	S5241 S5251 S5271				97	97	その他のKコード		1	2	遊離皮弁術(顕微鏡下血管柄付きのもの)	K017	1	1	人工呼吸	J045\$								
			前腕のその他の部位の骨折 開放性 前腕の骨折、部位不明 開放性	S5281 S5291				1	2	複合組織移植術	K019	1	2	自家遊離複合組織移植術(顕微鏡下血管柄付きのもの)	K020												
			前腕のその他の部位の骨折 開放性 前腕の骨折、部位不明 開放性	S5281 S5291				1	2	組織拡張器による再建手術(一連につき)	K022	1	2	骨移植術(軟骨移植術を含む。)	K059\$	1	1	分層植皮術	K013\$	1	1	全層植皮術	K013-2\$				

診断群分類			医療資源を最も投入した傷病名		年齢、出生時体重等		手術				手術・処置等1				手術・処置等2				副傷病		重症度等						
MD	コード	分類名	ICD名称	ICDコード	フラグ	年齢、出生時体重	手術分岐	対応コード	フラグ	点数表名称	区分番号等	対応コード	フラグ	処置等名称	区分番号等	対応コード	フラグ	処置等名称	区分番号等	対応コード	フラグ	疾患名	疾患コードまたはICDコード	フラグ	重症度等		
16	0780	手関節周辺骨折脱臼	尺骨および橈骨の両遠位端の骨折 閉鎖性	S5260			手術なし	99	99	手術なし		1	2	骨移植術(軟骨移植術を含む。)	K059\$	1	3	人工腎臓	J0382	1	1	2型糖尿病(糖尿病性ケトアシドーシスを除く。)	100070	0	片側		
			手の舟状骨骨折 閉鎖性	S6200			手術あり	97	01	骨折経皮的鋼線刺入固定術 鎖骨、膝蓋骨、手、足、指(手、足)その他	K0453														1	両側	
			その他の手根骨骨折 閉鎖性	S6210				97	01	骨折観血的手術 前腕、下腿、手舟状骨	K0462																
			第1中手骨骨折 閉鎖性	S6220				97	01	骨折観血的手術 鎖骨、膝蓋骨、手(舟状骨を除く。)、足、指(手、足)その他	K0463																
			その他の中手骨骨折 閉鎖性	S6230				97	01	関節脱臼観血的整復術 胸鎖、肘、手、足	K0632																
			中手骨の多発骨折 閉鎖性	S6240				97	01	関節脱臼観血的整復術 肩鎖、指(手、足)	K0633																
			母指の骨折 閉鎖性	S6250				97	02	骨折非観血的整復術 鎖骨、膝蓋骨、手、足その他	K0443																
			その他の指の骨折 閉鎖性	S6260				97	02	関節脱臼非観血的整復術 胸鎖、肘、手、足	K0612																
			指の多発骨折 閉鎖性	S6270				97	02	関節脱臼非観血的整復術 肩鎖、指(手、足)、小児肘内障	K0613																
			手首および手のその他および部位不明の骨折 閉鎖性	S6280				97	97		その他のKコード																
			手首の脱臼	S630																							
			指の脱臼	S631																							
			指の多発性脱臼	S632																							
16	0790	手関節周辺開放骨折	尺骨および橈骨の両遠位端の骨折 開放性	S5261				99	99	手術なし		1	2	皮弁作成術、移動術、切断術、遷延皮弁術	K015\$	1	3	人工腎臓	J0382								
			手の舟状骨骨折 開放性	S6201				97	01	骨折観血的手術 前腕、下腿、手舟状骨	K0462	1	2	動脈(皮)弁術、筋(皮)弁術	K016	1	2	中心静脈注射	G005								
			その他の手根骨骨折 開放性	S6211				97	01	骨折観血的手術 鎖骨、膝蓋骨、手(舟状骨を除く。)、足、指(手、足)その他	K0463	1	2	遊離皮弁術(顕微鏡下血管柄付きのもの)	K017	1	1	人工呼吸	J045\$								
			第1中手骨骨折 開放性	S6221				97	02	鋼線等による直達牽引(初日。観血的に行った場合の手技料を含む。)(1局所につき)	K083	1	2	複合組織移植術	K019												
			その他の中手骨骨折 開放性	S6231				97	97		その他のKコード	1	2	自家遊離複合組織移植術(顕微鏡下血管柄付きのもの)	K020												
			中手骨の多発骨折 開放性	S6241								1	2	組織拡張器による再建手術(一連につき)	K022												
			母指の骨折 開放性	S6251								1	2	骨移植術(軟骨移植術を含む。)	K059\$												
			その他の指の骨折 開放性	S6261								1	1	分層植皮術	K013\$												
			指の多発骨折 開放性	S6271								1	1	全層植皮術	K013-2\$												
			手首および手のその他および部位不明の骨折 開放性	S6281																							
16	0800	股関節大腿近位骨折	関節の病的脱臼および亜脱臼、他に分類されないもの 骨盤部および大腿	M2435				99	99	手術なし		1	2	骨移植術(軟骨移植術を含む。)	K059\$	1	3	人工腎臓	J0382	1	1	足関節・足部の骨折、脱臼	160850	0	片側		
			関節の反復性脱臼および亜脱臼 骨盤部および大腿	M2445				97	03	骨折非観血的整復術 肩甲骨、上腕、大腿+鋼線等による直達牽引(初日。観血的に行った場合の手技料を含む。)(1局所につき)	K0441+K083	1	2	中心静脈注射	G005											1	両側
			大腿骨頸部骨折 閉鎖性	S7200				97	03	関節脱臼非観血的整復術 肩、股、膝	K0611	1	1	人工呼吸	J045\$												
			転子貫通骨折 閉鎖性	S7210				97	03	鋼線等による直達牽引(初日。観血的に行った場合の手技料を含む。)(1局所につき)	K083																
			転子下骨折 閉鎖性	S7220				97	97		その他のKコード																
			大腿骨骨幹部骨折 閉鎖性	S7230				02	02	関節脱臼観血的整復術 肩、股、膝	K0631																
			大腿骨の多発骨折 閉鎖性	S7270				02	02	骨折観血的手術 肩甲骨、上腕、大腿	K0461																
			大腿骨のその他の部位の骨折 閉鎖性	S7280				01	01	人工骨頭挿入術 肩、股	K0811																
			大腿骨骨折、部位不明 閉鎖性	S7290																							
			股関節脱臼	S730																							
16	0810	股関節大腿近位開放骨折	大腿骨頸部骨折 開放性	S7201				99	99	手術なし		1	2	皮弁作成術、移動術、切断術、遷延皮弁術	K015\$	1	3	人工腎臓	J0382								
			転子貫通骨折 開放性	S7211				97	01	骨折観血的手術 肩甲骨、上腕、大腿	K0461	1	2	動脈(皮)弁術、筋(皮)弁術	K016	1	2	中心静脈注射	G005								
			転子下骨折 開放性	S7221				97	02	関節脱臼非観血的整復術 肩、股、膝	K0611	1	2	遊離皮弁術(顕微鏡下血管柄付きのもの)	K017	1	1	人工呼吸	J045\$								
			大腿骨骨幹部骨折 開放性	S7231				97	02	鋼線等による直達牽引(初日。観血的に行った場合の手技料を含む。)(1局所につき)	K083	1	2	複合組織移植術	K019												
			大腿骨の多発骨折 開放性	S7271				97	97		その他のKコード	1	2	自家遊離複合組織移植術(顕微鏡下血管柄付きのもの)	K020												
			大腿骨のその他の部位の骨折 開放性	S7281								1	2	組織拡張器による再建手術(一連につき)	K022												
			大腿骨骨折、部位不明 開放性	S7291								1	2	骨移植術(軟骨移植術を含む。)	K059\$												
												1	1	分層植皮術	K013\$												
												1	1	全層植皮術	K013-2\$												

診断群分類			医療資源を最も投入した傷病名		年齢、出生時体重等		手術				手術・処置等1				手術・処置等2				副傷病		重症度等			
MD C	コード	分類名	ICD コード	ICD コード	年齢、出生 時体重	手術分岐	対応 コード	フラ グ	点数表名称	区分番 号等	対応 コード	フラ グ	処置等名称	区分番 号等	対応 コード	フラ グ	処置等名称	区分番 号等	対応 コード	フラ グ	疾患名	疾患 コード またはICD コード	フラ グ	重症度 等
16	0820	膝関節周辺骨折・脱臼	大腿骨遠位端骨折 閉鎖性	S7240		手術なし	99	99	手術なし		1	2	骨移植術(軟骨移植術を含む。)	K059\$	1	3	人工腎臓	J0382	1	1	貧血(その他)	130090		
			膝蓋骨骨折 閉鎖性	S8200		その他の手術あり	97	02	骨折非観血的整復術 前腕、下腿	K0442		1	2	中心静脈注射	G005									
			脛骨近位端骨折 閉鎖性	S8210			97	02	骨折非観血的整復術 鎖骨、膝蓋骨、手、足その他	K0443		1	1	人工呼吸	J045\$									
			下腿の多発骨折 閉鎖性	S8270			97	02	鋼線等による直達牽引(初日。観血的に行った場合の手技料を含む。)(1局所につき)	K083														
						骨折観血的手術等	01	01	骨折観血的手術	K046\$														
							01	01	骨部分切除術 鎖骨、膝蓋骨、手、足(手、足)その他	K0493														
							01	01	骨全摘術 鎖骨、膝蓋骨、手、足その他	K0513														
							01	01	関節脱臼観血的整復術 肩、股、膝	K0631														
							01	01	関節滑膜切除術 肩、股、膝	K0661														
							01	01	関節滑膜切除術(関節鏡下) 肩、股、膝	K066-21														
							01	01	滑液膜摘出術 肩、股、膝	K066-31														
							01	01	滑液膜摘出術(関節鏡下) 肩、股、膝	K066-41														
							01	01	膝蓋骨滑液嚢切除	K066-5														
							01	01	膝蓋骨滑液嚢切除(関節鏡下)	K066-6														
							01	01	関節内骨折観血的手術 肩、股、膝	K0731														
16	0830	膝関節周辺開放骨折	大腿骨遠位端骨折 開放性	S7241		手術なし	99	99	手術なし		1	2	皮弁作成術、移動術、切断術、遷延皮弁術	K015\$	1	3	人工腎臓	J0382						
			膝蓋骨骨折 開放性	S8201		その他の手術あり	97	97	その他のKコード		1	2	動脈(皮)弁術、筋(皮)弁術	K016	1	2	中心静脈注射	G005						
			脛骨近位端骨折 開放性	S8211		骨折観血的手術 鎖骨、膝蓋骨、手(舟状骨を除く。)、足、指(手、足)その他	02	02	骨折観血的手術 鎖骨、膝蓋骨、手(舟状骨を除く。)、足、指(手、足)その他	K0463	1	2	遊離皮弁術(顕微鏡下血管柄付きのもの)	K017	1	1	人工呼吸	J045\$						
			下腿の多発骨折 開放性	S8271		骨折観血的手術 肩甲骨、上腕、大腿等	01	01	骨折観血的手術 肩甲骨、上腕、大腿	K0461	1	2	複合組織移植術	K019										
							01	01	骨折観血的手術 前腕、下腿、手舟状骨	K0462	1	2	自家遊離複合組織移植術(顕微鏡下血管柄付きのもの)	K020										
											1	2	組織拡張器による再建手術(一連につき)	K022										
											1	2	骨移植術(軟骨移植術を含む。)	K059\$										
											1	1	分層植皮術	K013\$										
											1	1	全層植皮術	K013-2\$										
16	0835	下腿足関節周辺骨折	疲労骨折。他に分類されないもの 下腿	M8436		手術なし	99	99	手術なし		1	2	皮弁作成術、移動術、切断術、遷延皮弁術	K015\$	1	3	人工腎臓	J0382					0	片側
			脛骨骨幹部骨折 閉鎖性	S8220		その他の手術あり	97	97	その他のKコード		1	2	動脈(皮)弁術、筋(皮)弁術	K016	1	2	中心静脈注射	G005					1	両側
			脛骨遠位端骨折 閉鎖性	S8230		骨折経皮的鋼線刺入固定術 前腕、下腿等	01	01	骨折経皮的鋼線刺入固定術 前腕、下腿	K0452	1	2	遊離皮弁術(顕微鏡下血管柄付きのもの)	K017	1	1	人工呼吸	J045\$						
			腓骨のみの骨折 閉鎖性	S8240			01	01	骨折観血的手術 前腕、下腿、手舟状骨	K0462	1	2	複合組織移植術	K019										
			下腿の骨折。部位不明 閉鎖性	S8290			01	01	関節脱臼観血的整復術 胸鎖、肘、手、足	K0632	1	2	自家遊離複合組織移植術(顕微鏡下血管柄付きのもの)	K020										
							01	01	関節内骨折観血的手術 肩、股、膝	K0731	1	2	組織拡張器による再建手術(一連につき)	K022										
							01	01	関節内骨折観血的手術 胸鎖、肘、手、足	K0732	1	2	骨移植術(軟骨移植術を含む。)	K059\$										
							01	01	観血的関節固定術 胸鎖、肘、手、足	K0782	1	1	分層植皮術	K013\$										
							01	02	骨折非観血的整復術 前腕、下腿	K0442	1	1	全層植皮術	K013-2\$										
							01	02	関節脱臼非観血的整復術 胸鎖、肘、手、足	K0612														
							01	02	鋼線等による直達牽引(初日。観血的に行った場合の手技料を含む。)(1局所につき)	K083														
16	0840	下腿足関節周辺開放骨折	脛骨骨幹部骨折 開放性	S8221		手術なし	99	99	手術なし		1	2	皮弁作成術、移動術、切断術、遷延皮弁術	K015\$	1	3	人工腎臓	J0382						
			脛骨遠位端骨折 開放性	S8231		その他の手術あり	97	03	デブリードマン	K002\$	1	2	動脈(皮)弁術、筋(皮)弁術	K016	1	2	中心静脈注射	G005						
			腓骨のみの骨折 開放性	S8241			97	97	その他のKコード		1	2	遊離皮弁術(顕微鏡下血管柄付きのもの)	K017	1	1	人工呼吸	J045\$						
			下腿の骨折。部位不明 開放性	S8291		四肢切断術 上腕、前腕、手、大腿、下腿、足等	02	02	四肢切断術 上腕、前腕、手、大腿、下腿、足等	K0842	1	2	複合組織移植術	K019										
							02	02	鋼線等による直達牽引(初日。観血的に行った場合の手技料を含む。)(1局所につき)	K083	1	2	自家遊離複合組織移植術(顕微鏡下血管柄付きのもの)	K020										

診断群分類			医療資源を最も投入した傷病名		年齢、出生時体重等		手術				手術・処置等1				手術・処置等2				副傷病		重症度等					
MD C	コード	分類名	ICD名称	ICD コード	フラ グ	年齢、出生 時体重	手術 分岐	対 応 コ ド	フラ グ	点数表名称	区 分 番 号 等	対 応 コ ド	フラ グ	処置等名称	区 分 番 号 等	対 応 コ ド	フラ グ	処置等名称	区 分 番 号 等	対 応 コ ド	フラ グ	疾患名	疾患 コード またはICD コード	フラ グ	重症度 等	
							骨折観血的手術 鎖骨、 膝蓋骨、手(舟状骨を除 く。)、足、指(手、足)そ の他等	01	01	骨折観血的手術 鎖骨、膝蓋骨、手(舟状骨を除 く。)、足、指(手、足)その他	K0463	1	2	組織拡張器による再建手術(一連につき)	K022											
							骨折観血的手術 前腕、下腿、手舟状骨	01	01	骨折観血的手術 前腕、下腿、手舟状骨	K0462	1	2	骨移植術(軟骨移植術を含む。)	K059\$											
							その他の手術あり	97	02	骨折非観血的整復術 前腕、下腿	K0442	1	1	分層植皮術	K013\$											
							その他の手術あり	97	02	骨折非観血的整復術 鎖骨、膝蓋骨、手、足その他	K0443	1	1	全層植皮術	K013- 2\$											
16	0850	足関節・足部の骨折、脱臼	疲労骨折、他に分類されないもの 足関節部および足	M8437			手術なし	99	99	手術なし		1	2	骨移植術(軟骨移植術を含む。)	K059\$	1	3	人工腎臓	J0382	1	1	2型糖尿病(糖尿病性ケトアシドーシスを除く。)	100070			
			内果骨折 閉鎖性	S8250			その他の手術あり	97	02	骨折非観血的整復術 前腕、下腿	K0442	1	2	中心静脈注射	G005											
			外果骨折 閉鎖性	S8260			その他の手術あり	97	02	骨折非観血的整復術 鎖骨、膝蓋骨、手、足その他	K0443	1	1	人工呼吸	J045\$											
			下腿のその他の部位の骨折 閉鎖性	S8280			その他の手術あり	97	02	骨折経皮的鋼線刺入固定術 鎖骨、膝蓋骨、手、足、指(手、足)その他	K0453															
			踵骨骨折 閉鎖性	S9200			その他の手術あり	97	02	関節脱臼非観血的整復術 胸鎖、肘、手、足	K0612															
			距骨骨折 閉鎖性	S9210			その他の手術あり	97	02	関節脱臼非観血的整復術 肩鎖、指(手、足)、小児肘内障	K0613															
			その他の足根骨の骨折 閉鎖性	S9220			その他の手術あり	97	02	鋼線等による直達牽引(初日。観血的に行った場合の手術料を含む。)(1局所につき)	K083															
			中足骨骨折 閉鎖性	S9230			その他の手術あり	97	97	その他のKコード																
			母趾の骨折 閉鎖性	S9240			骨折観血的手術 鎖骨、 膝蓋骨、手(舟状骨を除 く。)、足、指(手、足)そ の他等	01	01	骨折観血的手術 鎖骨、膝蓋骨、手(舟状骨を除 く。)、足、指(手、足)その他	K0463															
			その他の趾<足ゆび>の骨折 閉鎖性	S9250			その他の手術あり	01	01	関節脱臼観血的整復術 胸鎖、肘、手、足	K0632															
			足の多発骨折 閉鎖性	S9270			その他の手術あり	01	01	関節脱臼観血的整復術 肩鎖、指(手、足)	K0633															
			足の骨折、詳細不明 閉鎖性	S9290			その他の手術あり	01	01	関節内骨折観血的手術 胸鎖、肘、手、足	K0732															
			足関節の脱臼	S930			その他の手術あり	01	01	関節内骨折観血的手術 肩鎖、指(手、足)	K0733															
			趾<足ゆび>の脱臼	S931			その他の手術あり	01	01	靭帯断裂縫合術(関節鏡下) 指(手、足)その他の靭帯	K074-23															
			足首および足の靭帯の断裂	S932			その他の手術あり	01	01	靭帯断裂縫合術 指(手、足)その他の靭帯	K0743															
			足のその他および部位不明の脱臼	S933																						
16	0860	足関節・足部の骨折、脱臼、開放骨折	内果骨折 開放性	S8251			手術なし	99	99	手術なし		1	2	皮弁作成術、移動術、切断術、遷延皮弁術	K015\$	1	3	人工腎臓	J0382							
			外果骨折 開放性	S8261			その他の手術あり	97	01	骨折観血的手術 鎖骨、膝蓋骨、手(舟状骨を除 く。)、足、指(手、足)その他	K0463	1	2	動脈(皮)弁術、筋(皮)弁術	K016	1	2	中心静脈注射	G005							
			下腿のその他の部位の骨折 開放性	S8281			その他の手術あり	97	02	デブリードマン	K002\$	1	2	遊離皮弁術(顕微鏡下血管柄付きのもの)	K017	1	1	人工呼吸	J045\$							
			踵骨骨折 開放性	S9201			その他の手術あり	97	02	鋼線等による直達牽引(初日。観血的に行った場合の手術料を含む。)(1局所につき)	K083	1	2	複合組織移植術	K019											
			距骨骨折 開放性	S9211			その他の手術あり	97	97	その他のKコード		1	2	自家遊離複合組織移植術(顕微鏡下血管柄付きのもの)	K020											
			その他の足根骨の骨折 開放性	S9221								1	2	組織拡張器による再建手術(一連につき)	K022											
			中足骨骨折 開放性	S9231								1	2	骨移植術(軟骨移植術を含む。)	K059\$											
			母趾の骨折 開放性	S9241								1	1	分層植皮術	K013\$											
			その他の趾<足ゆび>の骨折 開放性	S9251								1	1	全層植皮術	K013- 2\$											
			足の多発骨折 開放性	S9271																						
			足の骨折、詳細不明 開放性	S9291																						
16	0870	頸椎頭髄損傷	第1頸椎骨折	S120\$			手術なし	99	99	手術なし		1	2	骨移植術(軟骨移植術を含む。)	K059\$	1	3	人工腎臓	J0382	1	1	肺炎、急性気管支炎、急性細気管支炎	040080			
			第2頸椎骨折	S121\$			その他の手術あり	97	02	鋼線等による直達牽引(初日。観血的に行った場合の手術料を含む。)(1局所につき)	K083	1	2	中心静脈注射	G005	1	2	人工呼吸	J045\$	1	1	脳性麻痺	070140			
			その他の明示された頸椎骨折	S122\$			その他の手術あり	97	02	脊椎脱臼非観血的整復術	K117	1	1	人工呼吸	J045\$											
			頸椎の多発骨折	S127\$			その他の手術あり	97	02	頸椎非観血的整復術	K117-2															
			頸部の骨折、部位不明	S129\$			その他の手術あり	97	02	体外式脊椎固定術	K144															
			頸部椎間板の外傷性断裂	S130			その他の手術あり	97	97	その他のKコード																
			頸椎の脱臼	S131			椎弓切除術等	01	01	椎弓切除術	K131															
			頸部のその他および部位不明の脱臼	S132			椎弓切除術等	01	01	脊椎・骨盤脱臼観血的手術	K118															
			頸部の多発性脱臼	S133			椎弓切除術等	01	01	椎弓形成手術	K132															

診断群分類			医療資源を最も投入した傷病名		年齢、出生時体重等		手術				手術・処置等1				手術・処置等2				副傷病		重症度等				
MD C	コード	分類名	ICD コード	ICD コード	フラ グ	年齢、出生 時体重	手術 分岐	対 応 コ ド	フラ グ	点数表名称	区 分 番 号 等	対 応 コ ド	フラ グ	処置等名称	区 分 番 号 等	対 応 コ ド	フラ グ	処置等名称	区 分 番 号 等	対 応 コ ド	フラ グ	疾患名	疾患 コード またはICD コード	フラ グ	重症度 等
			頚椎の捻挫およびストレイン	S134				01	01	椎間板摘出術	K134\$														
			頚部のその他および部位不明の関節 および靭帯の捻挫およびストレイン	S136				01	01	脊椎固定術	K142\$														
			頚髓の振とう<盪>(症)および浮腫	S140				01	01	神経縫合術	K182\$														
			頚髓のその他および詳細不明の損傷	S141				01	01	神経交差縫合術	K182-2\$														
			頚椎の神経根損傷	S142				01	01	神経剥離術	K188														
			腕神経そく<叢>損傷	S143																					
			頚部の末梢神経損傷	S144																					
			頚部交感神経損傷	S145																					
			頚部のその他および詳細不明の神経 損傷	S146																					
			腹部、下背部および骨盤部の末梢神経 損傷	S346																					
16	0950	腎・尿管損傷	腎損傷	S370\$			手術なし	99	99	手術なし		1	2	血管塞栓術(頭部、胸腔、腹腔内血管)	K615	1	3	人工腎臓	J0382						
			尿管損傷	S371\$			手術あり	97	01	動脈形成術、吻合術 腹腔内動脈(大動脈を除く。)	K6103	1	1	経皮的腎(腎盂)瘻造設術	K775	1	2	中心静脈注射	G005						
								97	01	腎破裂縫合術	K757	1	1	経尿道的尿管ステント留置術	K783-2	1	1	人工呼吸	J045\$						
								97	01	腎破裂手術	K757-2														
								97	01	腎部分切除術	K769														
								97	01	腹腔鏡下腎部分切除術	K769-2														
								97	01	腎摘出術	K772														
								97	01	腹腔鏡下腎摘出術	K772-2														
								97	01	尿管膀胱吻合術	K786														
								97	01	尿管尿管吻合術	K787														
								97	97	その他のK コード															
16	0960	膀胱・尿道損傷	膀胱損傷	S372\$			手術なし	99	99	手術なし															
			尿道損傷	S373\$			手術あり	97	01	膀胱破裂閉鎖術	K795														
			尿道内異物	T190				97	01	尿道形成手術	K818\$														
			膀胱内異物	T191				97	02	膀胱内凝血除去術	K797														
								97	02	膀胱結石、異物摘出術	K798\$														
								97	02	膀胱瘻造設術	K805														
								97	97	その他のK コード															
16	0970	生殖器損傷	陰茎の開放創	S312			手術なし	99	99	手術なし		1	2	皮弁作成術、移動術、切断術、遅延皮弁術	K015\$	1	3	人工腎臓	J0382						
			陰のう<囊>および精巣<辜丸>の開放 創	S313			その他の手術あり	97	97	その他のK コード		1	2	動脈(皮)弁術、筋(皮)弁術	K016	1	2	中心静脈注射	G005						
			陰および外陰の開放創	S314				03	03	膀胱瘻造設術	K805	1	2	遊離皮弁術(顕微鏡下血管柄付きのもの)	K017	1	1	人工呼吸	J045\$						
			その他および詳細不明の外性器の開放 創	S315			陰茎形成術等	02	02	陰茎形成術	K819-2	1	2	複合組織移植術	K019										
			腹部のその他および部位不明の開放 創	S318				02	02	陰茎全摘術	K825	1	2	自家遊離複合組織移植術(顕微鏡下血管柄 付きのもの)	K020										
			卵巣損傷	S374\$				02	02	陰茎切断術	K826	1	2	粘膜移植術	K021\$										
			卵管損傷	S375\$				02	02	陰茎折症手術	K826-2	1	2	粘膜弁手術	K021-2\$										
			子宮損傷	S376\$				02	02	精巣摘出術	K830	1	2	組織拡張器による再建手術(一連につき)	K022										
			外性器の挫減損傷	S380				02	02	精巣外傷手術	K830-2\$	1	2	骨移植術(軟骨移植術を含む。)	K059\$										
			外性器の外傷性切断	S382				02	02	会陰形成手術	K851\$	1	1	分層植皮術	K013\$										
			外陰および陰内異物	T192				02	02	外陰・陰血腫除去術	K851-2	1	1	全層植皮術	K013-2\$										
			子宮内異物[各部位]	T193				02	02	陰茎裂創縫合術(分娩時を除く。)	K852\$														
			尿路性器のその他の部位および多 位における異物	T198			子宮全摘術等	01	01	子宮全摘術	K877														
			尿路性器内異物、部位不明	T199				01	01	卵巣部分切除術(腔式を含む。)	K887\$														
								01	01	子宮破裂手術	K903\$														
16	0980	骨盤損傷	仙骨骨折	S321\$			手術なし	99	99	手術なし		1	2	血管塞栓術(頭部、胸腔、腹腔内血管)	K615	1	3	人工腎臓	J0382	1	1	股関節大腿近位	160800		
			尾骨骨折	S322\$			その他の手術あり	97	97	その他のK コード		1	1	人工肛門造設術	K726	1	2	中心静脈注射	G005						
			腸骨骨折	S323\$			体外式脊椎固定術等	01	01	体外式脊椎固定術	K144	1	1	膀胱瘻造設術	K805	1	1	人工呼吸	J045\$						
			寛骨臼骨折	S324\$				01	01	仙腸関節脱臼観血的手術	K119														

診断群分類			医療資源を最も投入した傷病名		年齢、出生時体重等		手術				手術・処置等1				手術・処置等2				副傷病		重症度等					
MD C	コード	分類名	ICD コード	ICD コード	フラ グ	年齢、出生 時体重	手術分岐	対 応 コ ド	フラ グ	点数表名称	区 分 番 号 等	対 応 コ ド	フラ グ	処置等名称	区 分 番 号 等	対 応 コ ド	フラ グ	処置等名称	区 分 番 号 等	対 応 コ ド	フラ グ	疾患名	疾患 コード またはICD コード	フラ グ	重症度 等	
			恥骨骨折	S325\$				01	01	恥骨結合離開観血的手術	K120															
			腰椎および骨盤の多発骨折	S327\$				01	01	腸骨翼骨折観血的手術	K124															
			腰椎および骨盤のその他および部位不明の骨折	S328\$				01	01	骨盤骨折観血的手術(腸骨翼骨折を除く。)	K125															
			仙腸関節および仙尾関節の脱臼	S332				01	01	脊椎、骨盤内異物(挿入物)除去術	K128															
			腰椎および骨盤のその他および部位不明の脱臼	S333				01	01	仙腸関節固定術	K143															
			恥骨結合の外傷性離開	S334				01	02	骨折経皮的鋼線刺入固定術 鎖骨、膝蓋骨、手、足、指(手、足)その他	K0453															
			腰椎の捻挫およびストレイン	S335				01	02	鋼線等による直達牽引(初日。観血的に行った場合の手術技科を含む。)(1局所につき)	K083															
			仙腸関節の捻挫およびストレイン	S336				01	02	骨盤骨折非観血的整復術	K121															
			腰椎および骨盤のその他および部位不明の捻挫およびストレイン	S337																						
			腹部、下背部および骨盤部のその他および詳細不明の神経損傷	S348																						
			骨盤臓器の多発性損傷	S377\$																						
			その他の骨盤臓器の損傷	S378\$																						
			詳細不明の骨盤臓器の損傷	S379\$																						
			腹部、下背部および骨盤部のその他および部位不明の外傷性切断	S383																						
			腹部、下背部および骨盤部のその他および詳細不明の損傷	S39\$																						
16	0990	多部位外傷	肩関節の捻挫およびストレイン	S434			手術なし	99	99	手術なし		1	2	皮弁作成術、移動術、切断術、遷延皮弁術	K015\$	1	3	人工腎臓	J0382	1	1	貧血(その他)	130090			
			肩鎖関節の捻挫およびストレイン	S435			手術あり	97	01	関節形成手術 肩、股、膝	K0801	1	2	動脈(皮)弁術、筋(皮)弁術	K016	1	2	中心静脈注射	G005	1	1	胸椎、腰椎以下骨折損傷(胸・腰髄損傷を含む。)	160690			
			胸鎖関節の捻挫およびストレイン	S436				97	01	関節形成手術 肩、股、膝+人工骨頭挿入術 肩、股	K0801+K0811	1	2	遊離皮弁術(顕微鏡下血管柄付きのもの)	K017	1	1	人工呼吸	J045\$	1	1	股関節大腿近位骨折	160800			
			肩甲く上肢帯のその他および部位不明の捻挫およびストレイン	S437				97	01	関節形成手術 肩、股、膝+人工関節置換術 肩、股、膝	K0801+K0821	1	2	複合組織移植術	K019											
			肩および上腕のその他および詳細不明の損傷	S49\$				97	01	人工骨頭挿入術 肩、股	K0811	1	2	自家遊離複合組織移植術(顕微鏡下血管柄付きのもの)	K020											
			前腕のその他および詳細不明の損傷	S59\$				97	01	人工関節置換術 肩、股、膝	K0821	1	2	組織拡張器による再建手術(一連につき)	K022											
			手首および手のその他および詳細不明の損傷	S69\$				97	01	四肢切断術	K084\$	1	1	分層植皮術	K013\$											
			股関節部および大腿のその他および詳細不明の損傷	S79\$				97	01	肩甲帯離断術	K084-2	1	1	全層植皮術	K013-2\$											
			下腿のその他および詳細不明の損傷	S89\$				97	01	四肢関節離断術	K085\$															
			足首および足のその他および詳細不明の損傷	S99\$				97	01	断端形成術(軟部形成のみのもの)	K086\$															
			多部位の表在損傷	T00\$				97	01	断端形成術(骨形成を要するもの)	K087\$															
			多部位の開放創	T01\$				97	01	切断四肢再接合術	K088\$															
			多部位の骨折	T02\$				97	01	動脈形成術、吻合術 指(手、足)の動脈	K6104															
			多部位の脱臼、捻挫およびストレイン	T03\$				97	01	動脈形成術、吻合術 その他の動脈	K6105															
			多部位の挫滅損傷	T04\$				97	02	関節滑膜切除術	K066\$															
			多部位のその他の損傷、他に分類されないもの	T06\$				97	02	関節滑膜切除術(関節鏡下)	K066-2\$															
			詳細不明の多発性損傷	T07				97	02	滑液膜摘出術	K066-3\$															
								97	02	滑液膜摘出術(関節鏡下)	K066-4\$															
								97	02	膝蓋骨滑液囊切除	K066-5															
								97	02	膝蓋骨滑液囊切除(関節鏡下)	K066-6															
								97	02	掌指関節滑膜切除術	K066-7															
								97	02	掌指関節滑膜切除術(関節鏡下)	K066-8															
								97	03	小児創傷処理(6歳未満)	K000-2\$															
								97	03	爪甲除去術	K089															
								97	97	その他のKコード																
16	0995	気道熱傷	気道の熱傷および腐食	T27\$				99	99	手術なし						1	3	人工腎臓	J0382							
								97	97	手術あり																
16	1000	熱傷・化学熱傷・凍傷・電撃傷	日焼け	L55\$	1	1	Burn Index10未満	手術なし	99	99	手術なし	1	3	気管切開術	K386	1	3	人工腎臓	J0382	1	1	貧血(その他)	130090			

診断群分類			医療資源を最も投入した傷病名		年齢、出生時体重等		手術				手術・処置等1				手術・処置等2				副傷病		重症度等				
MD C	コード	分類名	ICD名称	ICDコード	フラグ	年齢、出生時体重	手術分岐	対応コード	フラグ	点数表名称	区分番号等	対応コード	フラグ	処置等名称	区分番号等	対応コード	フラグ	処置等名称	区分番号等	対応コード	フラグ	疾患名	疾患コードまたはICDコード	フラグ	重症度等
			紫外線によるその他の急性皮膚変化	L56\$	2	2	Burn Index10以上			その他の手術あり	97 97			人工肛門造設術	K726	1	2	中心静脈注射	G005	1	1	気道熱傷	160995		
			頭部および頸部の程度不明の熱傷	T200			分層植皮術 25平方センチメートル未満等	02	02	分層植皮術 25平方センチメートル未満	K0131	1	2	皮弁作成術、移動術、切断術、遷延皮弁術	K015\$	1	1	人工呼吸	J045\$	1	1	敗血症	180010		
			頭部および頸部の第1度熱傷	T201				02	02	分層植皮術 25平方センチメートル以上100平方センチメートル未満	K0132	1	2	動脈(皮)弁術、筋(皮)弁術	K016										
			頭部および頸部の第2度熱傷	T202				02	02	分層植皮術 100平方センチメートル以上200平方センチメートル未満	K0133	1	2	遊離皮弁術(顕微鏡下血管柄付きのもの)	K017										
			頭部および頸部の第3度熱傷	T203				02	02	全層植皮術 25平方センチメートル未満	K013-21	1	2	複合組織移植術	K019										
			頭部および頸部の程度不明の腐食	T204				02	02	全層植皮術 25平方センチメートル以上100平方センチメートル未満	K013-22	1	2	自家遊離複合組織移植術(顕微鏡下血管柄付きのもの)	K020										
			頭部および頸部の第1度腐食	T205				02	02	全層植皮術 100平方センチメートル以上200平方センチメートル未満	K013-23	1	2	組織拡張器による再建手術(一連につき)	K022										
			頭部および頸部の第2度腐食	T206			分層植皮術 200平方センチメートル以上等	01	01	分層植皮術 200平方センチメートル以上	K0134														
			頭部および頸部の第3度腐食	T207				01	01	全層植皮術 200平方センチメートル以上	K013-24														
			体幹の程度不明の熱傷	T210																					
			体幹の第1度熱傷	T211																					
			体幹の第2度熱傷	T212																					
			体幹の第3度熱傷	T213																					
			体幹の程度不明の腐食	T214																					
			体幹の第1度腐食	T215																					
			体幹の第2度腐食	T216																					
			体幹の第3度腐食	T217																					
			肩および上肢の程度不明の熱傷、手首および手を除く	T220																					
			肩および上肢の第1度熱傷、手首および手を除く	T221																					
			肩および上肢の第2度熱傷、手首および手を除く	T222																					
			肩および上肢の第3度熱傷、手首および手を除く	T223																					
			肩および上肢の程度不明の腐食、手首および手を除く	T224																					
			肩および上肢の第1度腐食、手首および手を除く	T225																					
			肩および上肢の第2度腐食、手首および手を除く	T226																					
			肩および上肢の第3度腐食、手首および手を除く	T227																					
			手首および手の程度不明の熱傷	T230																					
			手首および手の第1度熱傷	T231																					
			手首および手の第2度熱傷	T232																					
			手首および手の第3度熱傷	T233																					
			手首および手の程度不明の腐食	T234																					
			手首および手の第1度腐食	T235																					
			手首および手の第2度腐食	T236																					
			手首および手の第3度腐食	T237																					
			股関節および下肢の程度不明の熱傷、足首および足を除く	T240																					
			股関節および下肢の第1度熱傷、足首および足を除く	T241																					
			股関節および下肢の第2度熱傷、足首および足を除く	T242																					
			股関節および下肢の第3度熱傷、足首および足を除く	T243																					
			股関節および下肢の程度不明の腐食、足首および足を除く	T244																					
			股関節および下肢の第1度腐食、足首および足を除く	T245																					
			股関節および下肢の第2度腐食、足首および足を除く	T246																					
			股関節および下肢の第3度腐食、足首および足を除く	T247																					
			足首および足の程度不明の熱傷	T250																					
			足首および足の第1度熱傷	T251																					

診断群分類			医療資源を最も投入した傷病名		年齢、出生時体重等		手術				手術・処置等1				手術・処置等2				副傷病		重症度等					
MD C	コード	分類名	ICD コード	ICD コード	フラ グ	年齢、出生 時体重	手術分岐	対 応 コ ド	フラ グ	点数表名称	区 分 番 号 等	対 応 コ ド	フラ グ	処置等名称	区 分 番 号 等	対 応 コ ド	フラ グ	処置等名称	区 分 番 号 等	対 応 コ ド	フラ グ	疾患名	疾患 コード またはICD コード	フラ グ	重症度 等	
			足首および足の第2度熱傷	T252																						
			足首および足の第3度熱傷	T253																						
			足首および足の程度不明の腐食	T254																						
			足首および足の第1度腐食	T255																						
			足首および足の第2度腐食	T256																						
			足首および足の第3度腐食	T257																						
			口腔および咽頭の熱傷	T280																						
			内部腎尿路生殖器の熱傷	T283																						
			その他および詳細不明の内臓の熱傷	T284																						
			口腔および咽頭の腐食	T285																						
			多部位の熱傷、程度不明	T290																						
			多部位の熱傷、第1度以下と記載され たもの	T291																						
			多部位の熱傷、第2度以下と記載され たもの	T292																						
			多部位の熱傷、少なくとも1か所が第3 度と記載されたもの	T293																						
			多部位の腐食、程度不明	T294																						
			多部位の腐食、第1度以下と記載され たもの	T295																						
			多部位の腐食、第2度以下と記載され たもの	T296																						
			多部位の腐食、少なくとも1か所が第3 度と記載されたもの	T297																						
			部位不明の熱傷、程度不明	T300																						
			第1度熱傷、部位不明	T301																						
			第2度熱傷、部位不明	T302																						
			第3度熱傷、部位不明	T303																						
			部位不明の腐食、程度不明	T304																						
			第1度腐食、部位不明	T305																						
			第2度腐食、部位不明	T306																						
			第3度腐食、部位不明	T307																						
			傷害された体表面積による熱傷分類	T31\$																						
			傷害された体表面積による腐食分類	T32\$																						
			頭部の表在性凍傷	T330																						
			頸部の表在性凍傷	T331																						
			胸部<郭>の表在性凍傷	T332																						
			腹壁、下背部および骨盤部の表在性凍 傷	T333																						
			腕の表在性凍傷	T334																						
			手首および手の表在性凍傷	T335																						
			股関節部および大腿の表在性凍傷	T336																						
			膝および下腿の表在性凍傷	T337																						
			足首および足の表在性凍傷	T338																						
			その他および部位不明の表在性凍傷	T339																						
			頭部の組織え<壊>死を伴う凍傷	T340																						
			頸部の組織え<壊>死を伴う凍傷	T341																						
			胸部<郭>の組織え<壊>死を伴う凍 傷	T342																						
			腹壁、下背部および骨盤部の組織え< 壊>死を伴う凍傷	T343																						
			腕の組織え<壊>死を伴う凍傷	T344																						
			手首および手の組織え<壊>死を伴う 凍傷	T345																						
			股関節部および大腿の組織え<壊> 死を伴う凍傷	T346																						
			膝および下腿の組織え<壊>死を伴う 凍傷	T347																						
			足首および足の組織え<壊>死を伴う 凍傷	T348																						
			その他および部位不明の組織え<壊 >死を伴う凍傷	T349																						

診断群分類			医療資源を最も投入した傷病名		年齢、出生時体重等		手術				手術・処置等1				手術・処置等2				副傷病		重症度等	
MD C	コード	分類名	ICD名称	ICD コード	コード フラグ	年齢、出生 時体重	手術分岐	対応 コード フラグ	点数表名称	区分番号等	対応 コード フラグ	処置等名称	区分 番号 等	対応 コード フラグ	処置等名称	区分 番号 等	対応 コード フラグ	疾患名	疾患 コード またはICD コード	フラ グ	重症度 等	
			多部位の表在性凍傷 多部位の組織えく壊>死を伴う凍傷 頭部および顔部の詳細不明の凍傷 胸部<郭>、腹部、下背部および骨盤 部の詳細不明の凍傷 上肢の詳細不明の凍傷 下肢の詳細不明の凍傷 多部位の詳細不明の凍傷 詳細不明の凍傷、部位不明 雷撃の作用 振動の作用 電流の作用	T350 T351 T352 T353 T354 T355 T356 T357 T750 T752 T754																		
16	1020	体温異常	熱および光線の作用 低体温(症) 低温のその他の作用	T67\$ T68 T69\$														肺炎、急性気管 支炎、急性細気 管支炎	040080			
16	1030	気圧による損傷	気圧または水圧の作用	T70\$																		
16	1040	損傷の続発性、 後遺症	頭部損傷の続発・後遺症 顔部および体幹の表在損傷および開放 創の続発・後遺症 脊髄損傷の続発・後遺症 胸腔内臓器損傷の続発・後遺症 腹腔内および骨盤臓器の損傷の続発・ 後遺症 顔部または体幹のその他の明示された 損傷の続発・後遺症 顔部および体幹の詳細不明の損傷の 続発・後遺症 上肢の開放創の続発・後遺症 上肢の脱臼、捻挫およびストレインの続 発・後遺症 上肢の神経損傷の続発・後遺症 上肢の筋および腱の損傷の続発・後遺 症 上肢の挫滅損傷および外傷性切断の 続発・後遺症 上肢のその他の明示された損傷の続 発・後遺症 上肢の詳細不明の損傷の続発・後遺症 下肢の開放創の続発・後遺症 下肢の脱臼、捻挫およびストレインの続 発・後遺症 下肢の神経損傷の続発・後遺症 下肢の筋および腱の損傷の続発・後遺 症 下肢の挫滅損傷および外傷性切断の 続発・後遺症 下肢のその他の明示された損傷の続 発・後遺症 下肢の詳細不明の損傷の続発・後遺症 多部位および部位不明の損傷の続発・ 後遺症 熱傷、腐食および凍傷の続発・後遺症 薬物、薬剤および生物学的製剤による 中毒の続発・後遺症 薬用を主としない物質の毒作用の続 発・後遺症 外因のその他および詳細不明の作用 の続発・後遺症	T90\$ T910 T913 T914 T915 T918 T919 T920 T923 T924 T925 T926 T928 T929 T930 T933 T934 T935 T936 T938 T939 T94\$ T95\$ T96 T97 T98\$																		

診断群分類			医療資源を最も投入した傷病名		年齢、出生時体重等		手術				手術・処置等1				手術・処置等2				副傷病		重症度等				
MD C	コード	分類名	ICD コード	ICD コード	コード フラグ	年齢、出生 時体重	手術 分岐	対応 コード	フラ グ	点数表名称	区分 番号等	対応 コード	フラ グ	処置等名称	区分 番号等	対応 コード	フラ グ	処置等名称	区分 番号等	対応 コード	フラ グ	疾患名	疾患 コード またはICD コード	フラ グ	重症度 等
16	1060	詳細不明の損傷等	T090	T090			手術なし	99	99	手術なし						1	3	人工腎臓	J0382						
			T091	T091			手術あり	97	97	手術あり						1	2	中心静脈注射	G005						
			T092	T092												1	1	人工呼吸	J045\$						
			T093	T093																					
			T094	T094																					
			T095	T095																					
			T098	T098																					
			T099	T099																					
			T10\$	T10\$																					
			T110	T110																					
			T119	T119																					
			T12\$	T12\$																					
			T130	T130																					
			T131	T131																					
			T132	T132																					
			T133	T133																					
			T134	T134																					
			T135	T135																					
			T138	T138																					
			T139	T139																					
			T140	T140																					
			T141	T141																					
			T142\$	T142\$																					
			T143	T143																					
			T144	T144																					
			T145	T145																					
			T146	T146																					
			T148	T148																					
			T149	T149																					
			T189	T189																					
			T288	T288																					
			T289	T289																					
			T66	T66																					
			T71	T71																					
			T73\$	T73\$																					
			T751	T751																					
			T753	T753																					
			T758	T758																					
			T782	T782																					
			T783	T783																					
			T784	T784																					
			T788	T788																					
			T789	T789																					
			T794	T794																					
			T795	T795																					
			T797	T797																					
			T798	T798																					
			T799	T799																					

診断群分類			医療資源を最も投入した傷病名		年齢、出生時体重等		手術				手術・処置等1				手術・処置等2				副傷病		重症度等					
MD C	コード	分類名	ICD名称	ICD コード	コ ード	フ ラ グ	年齢、出生 時体重	手術分岐	対 応 コ ード	フ ラ グ	点数表名称	区 分 番 号 等	対 応 コ ード	フ ラ グ	処置等名称	区 分 番 号 等	対 応 コ ード	フ ラ グ	処置等名称	区 分 番 号 等	対 応 コ ード	フ ラ グ	疾患名	疾患 コード またはICD コード	フ ラ グ	重症度 等
16	1070	薬物中毒(その 他の中毒)	全身性抗生物質による中毒	T36\$					99	99	手術なし					3	5	吸着式血液浄化法	J041	1	1	肺炎、急性気管 支炎、急性細気 管支炎	040080			
			その他の全身性抗感染薬および抗寄 生虫薬による中毒	T37\$					97	97	手術あり					3	4	血漿交換療法	J039	1	1	呼吸不全(その 他)	040130			
			ホルモン類、その合成代替薬および拮 抗薬による中毒、他に分類されないも の	T38\$											2	3	人工腎臓	J0382	1	1	心不全	050130				
			非オピオイド系鎮痛薬、解熱薬および 抗リウマチ薬による中毒	T39\$											1	2	中心静脈注射	G005	1	1	2型糖尿病(糖 尿病性ケトアシ ドーシスを除く。)	100070				
			麻薬および精神変容薬[幻覚発現薬] による中毒	T40\$											1	1	人工呼吸	J045\$								
			麻酔薬および治療用ガス類による中毒	T41\$																						
			抗てんかん薬、鎮静・催眠薬および抗 パーキンソン病薬による中毒	T42\$																						
			向精神薬による中毒、他に分類されな いもの	T43\$																						
			主として自律神経系に作用する薬物に よる中毒	T44\$																						
			主として全身および血液に作用する薬 物による中毒、他に分類されないもの	T45\$																						
			主として心血管系に作用する薬物によ る中毒	T46\$																						
			主として消化器系に作用する薬物によ る中毒	T47\$																						
			主として平滑筋、骨格筋および呼吸器 系に作用する薬物による中毒	T48\$																						
			主として皮膚および粘膜に作用する局 所用薬物、眼科用薬、耳鼻咽喉科用薬 および歯科用薬による中毒	T49\$																						
			利尿薬、その他および詳細不明の薬 物、薬剤および生物学的製剤による中 毒	T50\$																						
			アルコールの毒作用	T51\$																						
			有機溶剤の毒作用	T52\$																						
			脂肪族および芳香族炭化水素のハロ ゲン誘導体の毒作用	T53\$																						
			腐食性物質の毒作用	T54\$																						
			石鹼および洗剤の毒作用	T55																						
			金属の毒作用	T56\$																						
			その他の無機物質の毒作用	T57\$																						
			一酸化炭素の毒作用	T58																						
			その他の気体、フュームおよび蒸気の 毒作用	T59\$																						
			農薬の毒作用	T60\$																						
			海産食品として摂取された有害物質の 毒作用	T61\$																						
			食物として摂取されたその他の有害物 質による毒作用	T62\$																						
			有毒動物との接触による毒作用	T63\$																						
			アフラトキシンおよびその他の真菌毒 素<マイコトキシン>による食物汚染物 質の毒作用	T64																						
			その他および詳細不明の物質の毒作 用	T65\$																						
			薬物および薬剤の詳細不明の有害作 用	T887																						
17	0010	症状性を含む器 質性精神障害	アルツハイマー病の認知症	F00\$	0	0	GAF40以上		99	99	手術なし					1	5	リハビリテーション								
			他に分類されるその他の疾患の認知症	F02\$	1	1	GAF40未満		97	97	手術あり					1	5	精神科療法								
			詳細不明の認知症	F03																						
			器質性健忘症候群、アルコールその他 の精神作用物質によらないもの	F04												1	2	中心静脈注射	G005							
			せん妄、アルコールその他の精神作用 物質によらないもの	F05\$											1	1	人工呼吸	J045\$								

診断群分類			医療資源を最も投入した傷病名		年齢、出生時体重等		手術				手術・処置等1				手術・処置等2				副傷病		重症度等					
MD C	コード	分類名	ICD名称	ICDコード	フラグ	年齢、出生時体重	手術分岐	対応コード	フラグ	点数表名称	区分番号等	対応コード	フラグ	処置等名称	区分番号等	対応コード	フラグ	処置等名称	区分番号等	対応コード	フラグ	疾患名	疾患コードまたはICDコード	フラグ	重症度等	
			脳の損傷および機能不全ならびに身体疾患によるその他の精神障害 脳の疾患、損傷および機能不全による人格および行動の障害 詳細不明の器質性または症状性精神障害	F06\$ F07\$ F09																						
17	0020	精神作用物質使用による精神および行動の障害	アルコール使用<飲酒>による精神および行動の障害 急性中毒 アルコール使用<飲酒>による精神および行動の障害 有害な使用 アルコール使用<飲酒>による精神および行動の障害 離脱状態 アルコール使用<飲酒>による精神および行動の障害 せん妄を伴う離脱状態 アルコール使用<飲酒>による精神および行動の障害 精神病性障害 アルコール使用<飲酒>による精神および行動の障害 健忘症候群 アルコール使用<飲酒>による精神および行動の障害 その他の精神および行動の障害 アルコール使用<飲酒>による精神および行動の障害 詳細不明の精神および行動の障害 アヘン類使用による精神および行動の障害 大麻類使用による精神および行動の障害 鎮静薬または催眠薬使用による精神および行動の障害 コカイン使用による精神および行動の障害 カフェインを含むその他の精神刺激薬使用による精神および行動の障害 幻覚薬使用による精神および行動の障害 タバコ使用<喫煙>による精神および行動の障害 揮発性溶剤使用による精神および行動の障害 多剤使用およびその他の精神作用物質使用による精神および行動の障害	F100 F101 F103 F104 F105 F106 F108 F109 F11\$ F12\$ F13\$ F14\$ F15\$ F16\$ F17\$ F18\$ F19\$	0 0 1 1	GAF40以上 GAF40未満	99 99 97 97	手術なし 手術あり						1 5 1 5 1 2 1 1	リハビリテーション 精神科療法 中心静脈注射 人工呼吸	G005 J045\$										
17	0030	統合失調症、統合失調症型障害および妄想性障害	統合失調症 統合失調症型障害 持続性妄想性障害 急性一過性精神病性障害 感応性妄想性障害 統合失調感情障害 その他の非器質性精神病性障害 詳細不明の非器質性精神病	F20\$ F21 F22\$ F23\$ F24 F25\$ F28 F29	0 0 1 1	GAF40以上 GAF40未満	99 99 97 97	手術なし 手術あり						1 5 1 5 1 2 1 1	リハビリテーション 精神科療法 中心静脈注射 人工呼吸	G005 J045\$										
17	0040	気分[感情]障害	躁病エピソード 双極性感情障害<躁うつ病> うつ病エピソード 反復性うつ病性障害 持続性気分[感情]障害 その他の気分[感情]障害 詳細不明の気分[感情]障害	F30\$ F31\$ F32\$ F33\$ F34\$ F38\$ F39	0 0 1 1	GAF40以上 GAF40未満	99 99 97 97	手術なし 手術あり						1 5 1 5 1 2 1 1	リハビリテーション 精神科療法 中心静脈注射 人工呼吸	G005 J045\$										
17	0050	神経症性障害、ストレス関連障害および身体表現性障害	恐怖症性不安障害	F40\$	0 0	GAF40以上	99 99	手術なし						1 5	リハビリテーション											

診断群分類			医療資源を最も投入した傷病名		年齢、出生時体重等		手術				手術・処置等1				手術・処置等2				副傷病		重症度等																
MD C	コード	分類名	ICD コード	ICD コード	コ ー ド	フ ラ グ	年齢、出生 時体重	手術 分岐	対 応 コ ー ド	フ ラ グ	点数表名称	区 分 番 号 等	対 応 コ ー ド	フ ラ グ	処置等名称	区 分 番 号 等	対 応 コ ー ド	フ ラ グ	処置等名称	区 分 番 号 等	対 応 コ ー ド	フ ラ グ	疾患名	疾患 コード またはICD コード	フ ラ グ	重症度 等											
			その他の不安障害 強迫性障害<強迫神経症> 重度ストレスへの反応および適応障害 解離性[転換性]障害 身体表現性障害 その他の神経症性障害	F41\$ F42\$ F43\$ F44\$ F45\$ F48\$	1	1	GAF40未満		97	97	手術あり					1	5	精神科療法		1	2	中心静脈注射	G005	1	1	人工呼吸	J045\$										
17	0060	その他の精神及 び行動の障害	非定型神経性無食欲症 非定型神経性大食症 その他の心理的障害に関連した過食 その他の心理的障害に関連した嘔吐 その他の摂食障害 摂食障害、詳細不明 非器質性睡眠障害 性機能不全、器質性障害または疾病に よらないもの 産じょく<癮>に関連した精神および行 動の障害、他に分類されないもの 他に分類される障害または疾病に関連 する心理的または行動的要因 依存を生じない物質の乱用 生理的障害および身体的要因に関連し た詳細不明の行動症候群 特定の人格障害 混合性およびその他の人格障害 持続的人格変化、脳損傷および脳疾患 によらないもの 習慣および衝動の障害 性同一性障害 性嗜好の障害 性発達および方向づけに関連する心理 および行動の障害 その他の成人の人格および行動の障 害 詳細不明の成人の人格および行動の 障害 軽度精神遅滞 中等度精神遅滞 重度精神遅滞 最重度精神遅滞 その他の精神遅滞 詳細不明の精神遅滞 会話および言語の特異的発達障害 学習能力の特異的発達障害 運動機能の特異的発達障害 混合性特異的発達障害 広汎性発達障害 その他の心理的発達障害 詳細不明の心理的発達障害 多動性障害 行為障害 行為および情緒の混合性障害 小児<児童>期に特異的に発症する 情緒障害 小児<児童>期および青年期に特異 的に発症する社会的機能の障害 チック障害 小児<児童>期および青年期に通常 発症するその他の行動および情緒の障 害 精神障害、詳細不明	F501 F503 F504 F505 F508 F509 F51\$ F52\$ F53\$ F54 F55 F59 F60\$ F61 F62\$ F63\$ F64\$ F65\$ F66\$ F68\$ F69 F70\$ F71\$ F72\$ F73\$ F78\$ F79\$ F80\$ F81\$ F82 F83 F84\$ F88 F89 F90\$ F91\$ F92\$ F93\$ F94\$ F95\$ F98\$ F99	0	0	GAF40以上		99	99	手術なし		97	97	手術あり				1	5	リハビリテーション		1	5	精神科療法		1	2	中心静脈注射	G005	1	1	人工呼吸	J045\$			

診断群分類			医療資源を最も投入した傷病名		年齢、出生時体重等		手術				手術・処置等1				手術・処置等2				副傷病		重症度等						
MD C	コード	分類名	ICD名称	ICD コード	コ ード	年齢、出生 時体重	手術分岐	対 応 コ ード	フ ラ グ	点数表名称	区 分 番 号 等	対 応 コ ード	フ ラ グ	処置等名称	区 分 番 号 等	対 応 コ ード	フ ラ グ	処置等名称	区 分 番 号 等	対 応 コ ード	フ ラ グ	疾患名	疾患 コード またはICD コード	フ ラ グ	重症度 等		
18	0010	敗血症	サルモネラ敗血症 リステリア敗血症 ウォータハウス・フリーデリクセン<Wat erhouse-Friderichsen>症候群 急性髄膜炎菌血症 慢性髄膜炎菌血症 髄膜炎菌血症、詳細不明 髄膜炎菌性心疾患 その他の髄膜炎菌感染症 髄膜炎菌感染症、詳細不明 レンサ球菌性敗血症 その他の敗血症 播種性ヘルペスウイルス疾患 サイトメガロウイルス(性)肺炎 サイトメガロウイルス(性)肺炎 カンジダ性心内膜炎 カンジダ性敗血症 播種性コクシジオイデス症 カプスラーツム播種性ヒストプラズマ症 播種性プラズミセス症 播種性パラコクシジオイデス症 播種性スポロトリコシス 播種性アスペルギルス症 播種性ムーコル<ムコール>症	A021 A327 A391 A392 A393 A394 A395 A398 A399 A40\$ A41\$ B007 B250 B252 B376 B377 B387 B393 B407 B417 B427 B447 B464	00 0 06 1	6歳以上 6歳未満		99 99 97 97		手術なし 手術あり						3 5 3 4 2 3 2 2 2 1 1 9		吸着式血液浄化法 持続緩徐式血液濾 過術 人工腎臓 中心静脈注射 人工呼吸 ガンマグロブリン	J041 J038- 2 J0382 G005 J045\$								
18	0020	性感染症	先天梅毒 早期梅毒 晩期梅毒 その他および詳細不明の梅毒 淋菌感染症 クラミジア性リンパ肉芽腫(性病性) 下部尿路性器のクラミジア感染症 骨盤腹膜およびその他の尿路生殖器 のクラミジア感染症 肛門および直腸のクラミジア感染症 咽喉のクラミジア感染症 その他の部位の性的伝播性クラミジア 感染症 軟性下疳 そけい<鼠径>(部)肉芽腫 トリコモナス症 肛門性器ヘルペスウイルス[単純ヘル ペス]感染症 主として性的伝播様式をとるその他の 明示された感染症 性的伝播様式をとる詳細不明の感染症 非性病性梅毒 フランベジア<vaws> ピンタ<pinta>[カラート<carate>]	A50\$ A51\$ A52\$ A53\$ A54\$ A55 A560 A561 A563 A564 A568 A57 A58 A59\$ A60\$ A638 A64 A65 A66\$ A67\$					99 99 97 97		手術なし 手術あり					1 3 1 2 1 1		人工腎臓 中心静脈注射 人工呼吸	J0382 G005 J045\$								
18	0030	その他の感染症	急性アメーバ赤痢 慢性腸アメーバ症 アメーバ性非赤痢性大腸炎 腸管アメーバ肉芽腫 皮膚アメーバ症 その他の部位のアメーバ感染症 アメーバ症、詳細不明 その他の原虫性腸疾患 骨および関節の結核	A060 A061 A062 A063 A067 A068 A069 A07\$ A180				99 99 97 97		手術なし 手術あり					1 3 1 2 1 1		人工腎臓 中心静脈注射 人工呼吸	J0382 G005 J045\$									

診断群分類			医療資源を最も投入した傷病名		年齢、出生時体重等		手術				手術・処置等1				手術・処置等2				副傷病		重症度等					
MD C	コード	分類名	ICD名称	ICD コード	コ ー ド	フ ラ グ	年齢、出生 時体重	手術分岐	対 応 コ ー ド	フ ラ グ	点数表名称	区 分 番 号 等	対 応 コ ー ド	フ ラ グ	処置等名称	区 分 番 号 等	対 応 コ ー ド	フ ラ グ	処置等名称	区 分 番 号 等	対 応 コ ー ド	フ ラ グ	疾患名	疾患 コード またはICD コード	フ ラ グ	重症度 等
			腎尿路生殖器系の結核	A181																						
			皮膚および皮下組織の結核	A184																						
			眼の結核	A185																						
			耳の結核	A186																						
			副腎の結核	A187																						
			その他の明示された臓器の結核	A188																						
			ベスト	A20\$																						
			野兔病<ツラレミア>	A21\$																						
			炭疽	A22\$																						
			ブルセラ症	A23\$																						
			鼻疽および類鼻疽	A24\$																						
			鼠咬症	A25\$																						
			類丹毒	A26\$																						
			レプトスピラ症	A27\$																						
			その他の人畜共通細菌性疾患、他に分類されないもの	A28\$																						
			ハンセン<Hansen>病	A30\$																						
			皮膚非結核性抗酸菌感染症	A311																						
			その他の非結核性抗酸菌感染症	A318																						
			皮膚リステリア症	A320																						
			その他の型のリステリア症	A328																						
			リステリア症、詳細不明	A329																						
			新生児破傷風	A33																						
			産科的破傷風	A34																						
			その他の破傷風	A35																						
			ジフテリア	A36\$																						
			バラ百日咳菌による百日咳	A371																						
			猩紅熱	A38																						
			放線菌症<アクチノミセス症>	A42\$																						
			ノカルジア症	A43\$																						
			バルトネラ症	A44\$																						
			非肺炎性レジオネラ症〔ボンティアック<Pontiac>熱〕	A482																						
			ブラジル紫斑熱	A484																						
			その他の明示された細菌性疾患	A488																						
			部位不明の細菌感染症	A49\$																						
			回帰熱	A68\$																						
			えくぼ>死性潰瘍性口内炎	A690																						
			ライム<Lyme>病	A692																						
			その他の明示されたスピロヘータ感染症	A698																						
			スピロヘータ感染症、詳細不明	A699																						
			オウム病クラミジア感染症	A70																						
			その他のクラミジア疾患	A748																						
			クラミジア感染症、詳細不明	A749																						
			発疹チフス	A75\$																						
			紅斑熱〔マダニ媒介リケッチア症〕	A77\$																						
			Q熱	A78																						
			その他のリケッチア症	A79\$																						
			デング熱〔古典デング〕	A90																						
			デング出血熱	A91																						
			その他の蚊媒介ウイルス熱	A92\$																						
			その他の節足動物媒介ウイルス熱、他に分類されないもの	A93\$																						
			詳細不明の節足動物媒介ウイルス熱	A94																						
			黄熱	A95\$																						
			アレナウイルス出血熱	A96\$																						

診断群分類			医療資源を最も投入した傷病名		年齢、出生時体重等		手術				手術・処置等1				手術・処置等2				副傷病		重症度等	
MD C	コード	分類名	ICD名称	ICD コード	コード フラグ	年齢、出生 時体重	手術分岐	対応 コード フラグ	点数表名称	区分番号等	対応 コード フラグ	処置等名称	区分番号 等	対応 コード フラグ	処置等名称	区分番号 等	対応 コード フラグ	疾患名	疾患 コードまたはICD コード	フラグ	重症度 等	
			その他のウイルス性出血熱、他に分類 されないもの	A98\$																		
			詳細不明のウイルス性出血熱	A99																		
			ヘルペスウイルス(性)小水疱性皮膚炎	B001																		
			ヘルペスウイルス(性)歯肉口内炎およ び咽頭扁桃炎	B002																		
			その他の型のヘルペスウイルス感染症	B008																		
			ヘルペスウイルス感染症、詳細不明	B009																		
			瘰癧	B03																		
			サル瘰	B04																		
			ウイルス(性)いぼ<疣><疣贅>	B07																		
			その他のオルソボックスウイルス感染 症	B080																		
			伝染性軟属腫	B081																		
			突発性発疹[第6病]	B082																		
			発疹を伴うエンテロウイルス性小水 疱性口内炎	B084																		
			エンテロウイルス性水疱性咽頭炎	B085																		
			皮膚および粘膜病変を特徴とするそ 他の明示されたウイルス感染症	B088																		
			詳細不明の皮膚および粘膜病変を特 徴とするウイルス感染症	B09																		
			その他のサイトメガロウイルス病	B258																		
			サイトメガロウイルス病、詳細不明	B259																		
			ムンプス精巣<睾丸>炎	B260																		
			ムンプス、その他の合併症を伴うもの	B268																		
			ムンプス、合併症を伴わないもの	B269																		
			その他のウイルス疾患、他に分類され ないもの	B33\$																		
			部位不明のウイルス感染症	B34\$																		
			皮膚糸状菌症	B35\$																		
			その他の表在性真菌症	B36\$																		
			カンジダ性口内炎	B370																		
			皮膚および爪のカンジダ症	B372																		
			外陰および陰のカンジダ症	B373																		
			その他の尿路性器のカンジダ症	B374																		
			その他の部位のカンジダ症	B378																		
			カンジダ症、詳細不明	B379																		
			急性肺コクシオイデス症	B380																		
			慢性肺コクシオイデス症	B381																		
			肺コクシオイデス症、詳細不明	B382																		
			皮膚コクシオイデス症	B383																		
			その他の型のコクシオイデス症	B388																		
			コクシオイデス症、詳細不明	B389																		
			カプスラーツム急性肺ヒストプラスマ 症	B390																		
			カプスラーツム慢性肺ヒストプラスマ 症	B391																		
			カプスラーツム肺ヒストプラスマ症、詳 細不明	B392																		
			カプスラーツムヒストプラスマ症、詳細 不明	B394																		
			ズボアジヒストプラスマ症	B395																		
			ヒストプラスマ症、詳細不明	B399																		
			急性肺プラストミセス症	B400																		
			慢性肺プラストミセス症	B401																		
			肺プラストミセス症、詳細不明	B402																		
			皮膚プラストミセス症	B403																		
			その他の型のプラストミセス症	B408																		
			プラストミセス症、詳細不明	B409																		
			肺バラコクシオイデス症	B410																		

診断群分類			医療資源を最も投入した傷病名		年齢、出生時体重等		手術				手術・処置等1				手術・処置等2				副傷病		重症度等					
MD C	コード	分類名	ICD名称	ICD コード	コ ード	フラ グ	年齢、出生 時体重	手術分岐	対 応 コ ード	フラ グ	点数表名称	区 分 番 号 等	対 応 コ ード	フラ グ	処置等名称	区 分 番 号 等	対 応 コ ード	フラ グ	処置等名称	区 分 番 号 等	対 応 コ ード	フラ グ	疾患名	疾患 コード またはICD コード	フラ グ	重症度 等
			その他の型のバラコクシオイデス症	B418																						
			バラコクシオイデス症、詳細不明	B419																						
			肺スポロトリコーシス	B420																						
			リンパ管皮膚型スポロトリコーシス	B421																						
			その他の型のスポロトリコーシス	B428																						
			スポロトリコーシス、詳細不明	B429																						
			皮膚クロモミコーシス	B430																						
			皮下フェオミコーシス性膿瘍およびのう く囊>胞	B432																						
			その他の型のクロモミコーシス	B438																						
			クロモミコーシス、詳細不明	B439																						
			扁桃アスペルギルス症	B442																						
			その他の型のアスペルギルス症	B448																						
			アスペルギルス症、詳細不明	B449																						
			肺ムーコル<ムコール>症	B460																						
			鼻脳ムーコル<ムコール>症	B461																						
			胃腸ムーコル<ムコール>症	B462																						
			皮膚ムーコル<ムコール>症	B463																						
			ムーコル<ムコール>症、詳細不明	B465																						
			その他の接合菌症	B468																						
			接合菌症、詳細不明	B469																						
			菌腫	B47\$																						
			その他の真菌症、他に分類されないもの	B48\$																						
			詳細不明の真菌症	B49																						
			熱帯熱マラリア	B50\$																						
			三日熱マラリア	B51\$																						
			四日熱マラリア	B52\$																						
			その他の寄生虫学的に確認されたマラ リア	B53\$																						
			詳細不明のマラリア	B54																						
			リーシュマニア症	B55\$																						
			アフリカ トリパノソーマ症	B56\$																						
			シャガス<Chagas>病	B57\$																						
			トキソプラズマ眼障害	B580																						
			トキソプラズマ肝炎	B581																						
			肺トキソプラズマ症	B583																						
			トキソプラズマ症、その他の臓器障害を 伴うもの	B588																						
			トキソプラズマ症、詳細不明	B589																						
			その他の原虫疾患、他に分類されない もの	B60\$																						
			詳細不明の原虫疾患	B64																						
			ビルハルツ住血吸虫症〔尿住血吸虫 症〕	B650																						
			マンソン住血吸虫症〔腸住血吸虫症〕	B651																						
			日本住血吸虫症	B652																						
			セルカリア皮膚炎	B653																						
			その他の住血吸虫症	B658																						
			オピストルキス症	B660																						
			肝吸虫<肝ジストマ>症	B661																						
			二腔吸虫感染症	B662																						
			肝蛭症	B663																						
			肥大吸虫症	B665																						
			その他の明示された吸虫感染症	B668																						
			吸虫感染症、詳細不明	B669																						
			エキ<ヒ>ノコックス症	B67\$																						
			糸虫症	B68\$																						

診断群分類			医療資源を最も投入した傷病名		年齢、出生時体重等		手術				手術・処置等1				手術・処置等2				副傷病		重症度等	
MD C	コード	分類名	ICD コード	ICD コード	コード フラグ	年齢、出生 時体重	手術分岐	対応 コード フラグ	点数表名称	区分番号等	対応 コード フラグ	処置等名称	区分 番号 等	対応 コード フラグ	処置等名称	区分 番号 等	対応 コード フラグ	疾患名	疾患 コード またはICD コード	フラグ	重症度 等	
			のうくま(尾)虫症 B69\$																			
			裂頭条虫症および孤虫症<スバル ガースム症> B70\$																			
			その他の条虫感染症 B71\$																			
			メジナ虫症<ドラカ<ク>ンクルス症> B72																			
			オンコセルカ症 B73																			
			フィラリア症<糸状虫症> B74\$																			
			旋毛虫症 B75																			
			鉤虫症 B76\$																			
			回<廻>虫症 B77\$																			
			糞線虫症 B78\$																			
			鞭虫症 B79																			
			ぎょうく蟻>虫症 B80																			
			その他の腸ぜんく蟻>虫症,他に分類 されないもの B81\$																			
			詳細不明の腸寄生虫症 B82\$																			
			その他のぜんく蟻>虫症 B83\$																			
			シラミ症およびケジラミ症 B85\$																			
			かいせんく疥癬> B86																			
			ハエ幼虫症 B87\$																			
			その他の寄生症 B88\$																			
			結核の続発・後遺症 B90\$																			
			灰白髄炎<ポリオ>の続発・後遺症 B91																			
			ハンセン<Hansen>病の続発・後遺 症 B92																			
			その他および詳細不明の感染症および 寄生虫症の続発・後遺症 B94\$																			
			外傷後の創傷感染症,他に分類されな いもの T793																			
			重症急性呼吸器症候群[SARS], 詳細 不明 U049																			
18	0040	手術・処置等の 合併症	輸液,輸血および治療用注射に続発す る合併症 T80\$				手術なし	99	99 手術なし				1	3 人工腎臓	J0382							
			処置の合併症,他に分類されないもの T81\$				手術あり	97	97 手術あり				1	2 中心静脈注射	G005							
			人工心臓弁の機械的合併症 T820										1	1 人工呼吸	J045\$							
			冠(状)動脈バイパス<副行路>および 弁移植片の機械的合併症 T822																			
			その他の血管移植片の機械的合併症 T823																			
			血管透折カテーテルの機械的合併症 T824																			
			その他の心臓および血管の人工器具 および挿入物の機械的合併症 T825																			
			人工心臓弁による感染症および炎症性 反応 T826																			
			その他の心臓および血管の人工器具, 挿入物および移植片による感染症およ び炎症性反応 T827																			
			心臓および血管のプロステーシス,挿 入物および移植片のその他の合併症 T828																			
			心臓および血管のプロステーシス,挿 入物および移植片の詳細不明の合併 症 T829																			
			尿路性器プロステーシス,挿入物およ び移植片の合併症 T83\$																			
			体内整形外科的プロステーシス,挿入 物および移植片の合併症 T84\$																			
			その他の体内プロステーシス,挿入物 および移植片の合併症 T85\$																			
			移植臓器および組織の不全および拒絶 反応 T86\$																			
			再接着および切断に特有の合併症 T87\$																			
			予防接種に続発する感染症 T880																			
			予防接種に続発するその他の合併症, 他に分類されないもの T881																			
			麻酔によるショック T882																			

診断群分類			医療資源を最も投入した傷病名		年齢、出生時体重等		手術				手術・処置等1				手術・処置等2				副傷病		重症度等						
MD C	コード	分類名	ICD コード	ICD コード	年齢、出生 時体重	手術 分岐	対 応 コ ド	フ ラ グ	点 数 表 名 称	区 分 番 号 等	対 応 コ ド	フ ラ グ	処 置 等 名 称	区 分 番 号 等	対 応 コ ド	フ ラ グ	処 置 等 名 称	区 分 番 号 等	対 応 コ ド	フ ラ グ	疾 患 名	疾 患 コ ド ま た は ICD コ ド	フ ラ グ	重 症 度 等			
			麻酔による悪性高熱<体温>(症) T883 挿管の不成功または困難 T884 麻酔のその他の合併症 T885 適正に投与された正しい薬物および薬 T886 剤の有害作用によるアナフィラキシー ショック 外科的および内科的ケアのその他の明 T888 示された合併症、他に分類されないもの 外科的および内科的ケアの合併症、詳 T889 細不明																								
18	0050	その他の悪性腫瘍	その他の部位の中皮腫 C457 中皮腫、部位不明 C459 その他および部位不明の悪性新生物 胸部<郭>の悪性新生物 C761 その他および部位不明の悪性新生物 腹部の悪性新生物 C762 その他および部位不明の悪性新生物 その他の不明確な部位の悪性新生物 C767 その他および部位不明の悪性新生物 その他および部位不明の境界部病巣 C768 多部位のリンパ節の悪性新生物 C778 リンパ節の悪性新生物、部位不明 C779 その他および部位不明の消化器の続発性悪性新生物 C788 眼ならびにその他および部位不明の中脳神経系の続発性悪性新生物 C794 その他の明示された部位の続発性悪性新生物 C798 部位の明示されない悪性新生物 C80 独立した(原発性)多部位の悪性新生物 C97 消化器の上皮内癌、部位不明 D019 口唇の皮膚の上皮内癌 D040 その他および部位不明の顔面の皮膚の上皮内癌 D043 上皮内癌、部位不明 D099			99 99 手術なし 97 03 脾摘出術 K711 97 04 リンパ節摘出術 K626\$ 97 97 その他のKコード					1 2 皮弁作成術、移動術、切断術、遷延皮弁術 K015\$ 1 2 動脈(皮)弁術、筋(皮)弁術 K016 1 2 遊離皮弁術(顕微鏡下血管柄付きのもの) K017 1 2 複合組織移植術 K019 1 2 自家遊離複合組織移植術(顕微鏡下血管柄付きのもの) K020 1 2 組織拡張器による再建手術(一連につき) K022 1 1 分層植皮術 K013\$ 1 1 全層植皮術 K013-2\$			1 8 化学療法 1 6 放射線療法 1 3 人工腎臓 J0382 1 2 中心静脈注射 G005 1 1 人工呼吸 J045\$ J045\$													
18	0060	その他の新生物	消化器系の良性新生物、部位不明確 D139 その他の明示された胸腔内臓器の良性新生物 D157 胸腔内臓器の良性新生物、部位不明 D159 胸腔内臓器の良性脂肪腫性新生物(脂肪腫を含む) D175 良性脂肪腫性新生物(脂肪腫を含む) D177 その他の部位 D177 胸部<郭>の結合組織およびその他の軟部組織の良性新生物 D213 その他および部位不明の良性新生物 D367 その他の明示された部位 D367 その他および部位不明の良性新生物 部位不明の良性新生物 D369 消化器の性状不詳または不明の新生物、部位不明 D379 内分泌腺の性状不詳または不明の新生物、部位不明 D449 その他および部位不明の性状不詳または不明の新生物 骨および関節軟骨 D480 その他および部位不明の性状不詳または不明の新生物 末梢神経および自律神経系 D482 その他および部位不明の性状不詳または不明の新生物 腹膜 D484 その他および部位不明の性状不詳または不明の新生物 皮膚 D485			99 99 手術なし 97 03 脾摘出術 K711 97 04 リンパ節摘出術 K626\$ 97 05 皮膚、皮下腫瘍摘出術(露出部) K005\$ 97 06 皮膚、皮下腫瘍摘出術(露出部以外) K006\$ 97 07 四肢・躯幹軟部腫瘍摘出術 K030\$ 97 07 骨腫瘍切除術 K052\$ 97 97 その他のKコード					1 2 皮弁作成術、移動術、切断術、遷延皮弁術 K015\$ 1 2 動脈(皮)弁術、筋(皮)弁術 K016 1 2 遊離皮弁術(顕微鏡下血管柄付きのもの) K017 1 2 複合組織移植術 K019 1 2 自家遊離複合組織移植術(顕微鏡下血管柄付きのもの) K020 1 2 組織拡張器による再建手術(一連につき) K022 1 1 分層植皮術 K013\$ 1 1 全層植皮術 K013-2\$			1 8 化学療法 1 6 放射線療法 1 3 人工腎臓 J0382 1 2 中心静脈注射 G005 1 1 人工呼吸 J045\$ J045\$													

診断群分類			医療資源を最も投入した傷病名		年齢、出生時体重等		手術				手術・処置等1				手術・処置等2				副傷病		重症度等				
MDC	コード	分類名	ICD名称	ICDコード	コード	年齢、出生時体重	手術分岐	対応コード	フラグ	点数表名称	区分番号等	対応コード	フラグ	処置等名称	区分番号等	対応コード	フラグ	処置等名称	区分番号等	対応コード	フラグ	疾患名	疾患コードまたはICDコード	フラグ	重症度等

略語の説明

※IFN- α ; インターフェロン α

※IFN- β ; インターフェロン β

※IL-2 ; インターロイキン2

※PET ; ポジトロン断層撮影

※SPECT ; シングルホトンエミッションコンピュータ断層撮影