

060050 肝・肝内胆管の悪性腫瘍（続発性を含む。）

手術・処置等2
 1：人工呼吸など
 2：化学療法なしかつ放射線療法あり
 3：化学療法ありかつ放射線療法あり
 4：化学療法ありかつ放射線療法なし

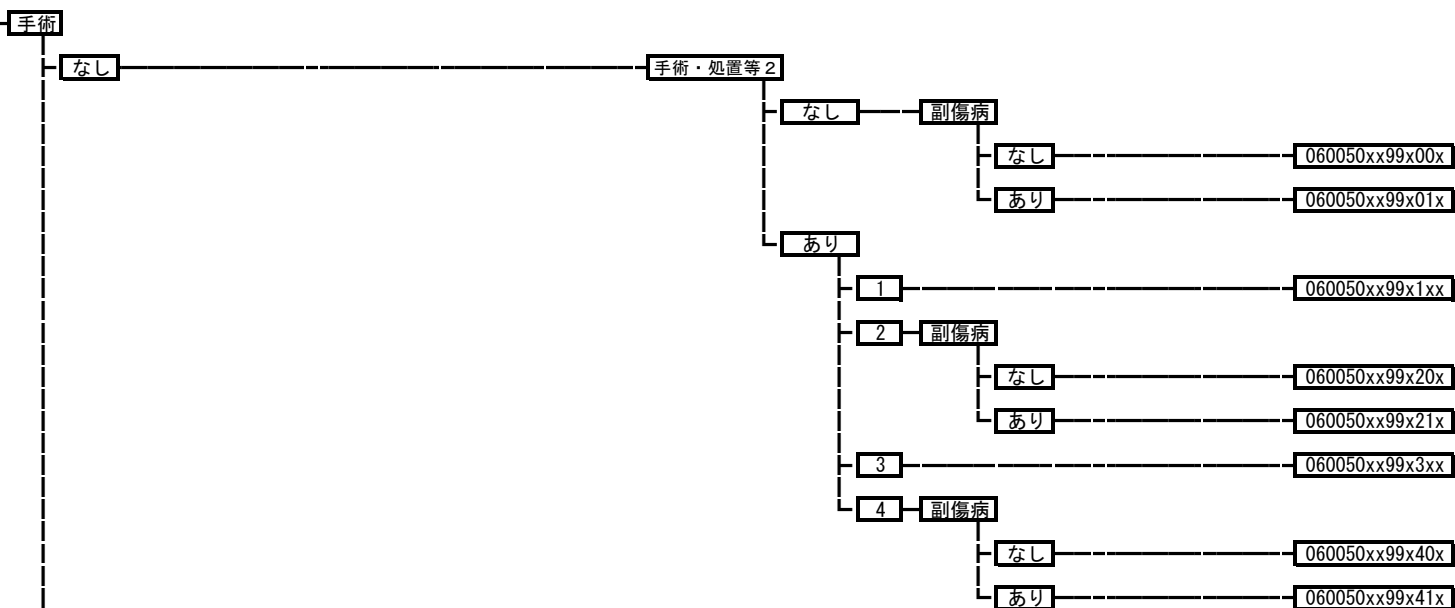

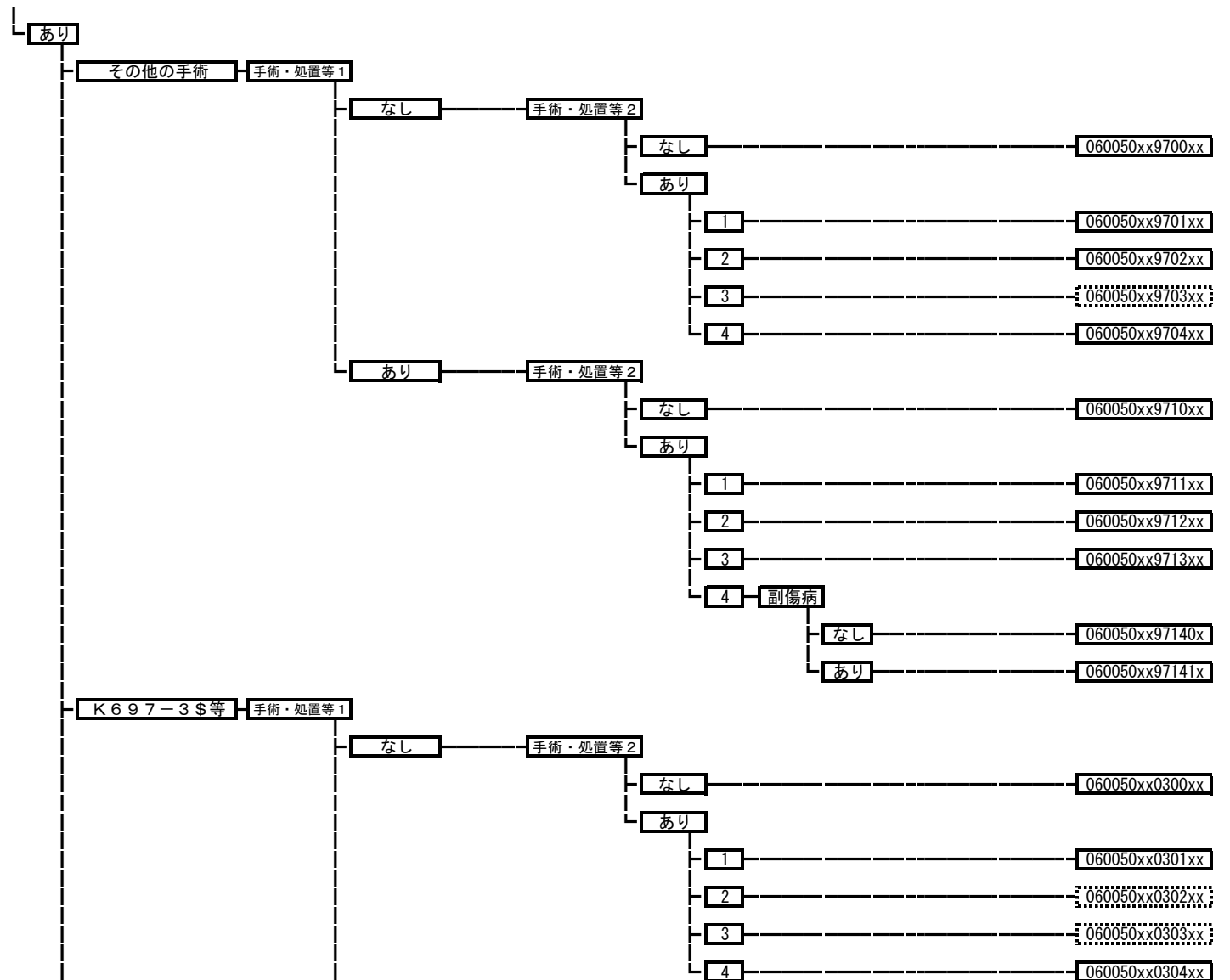

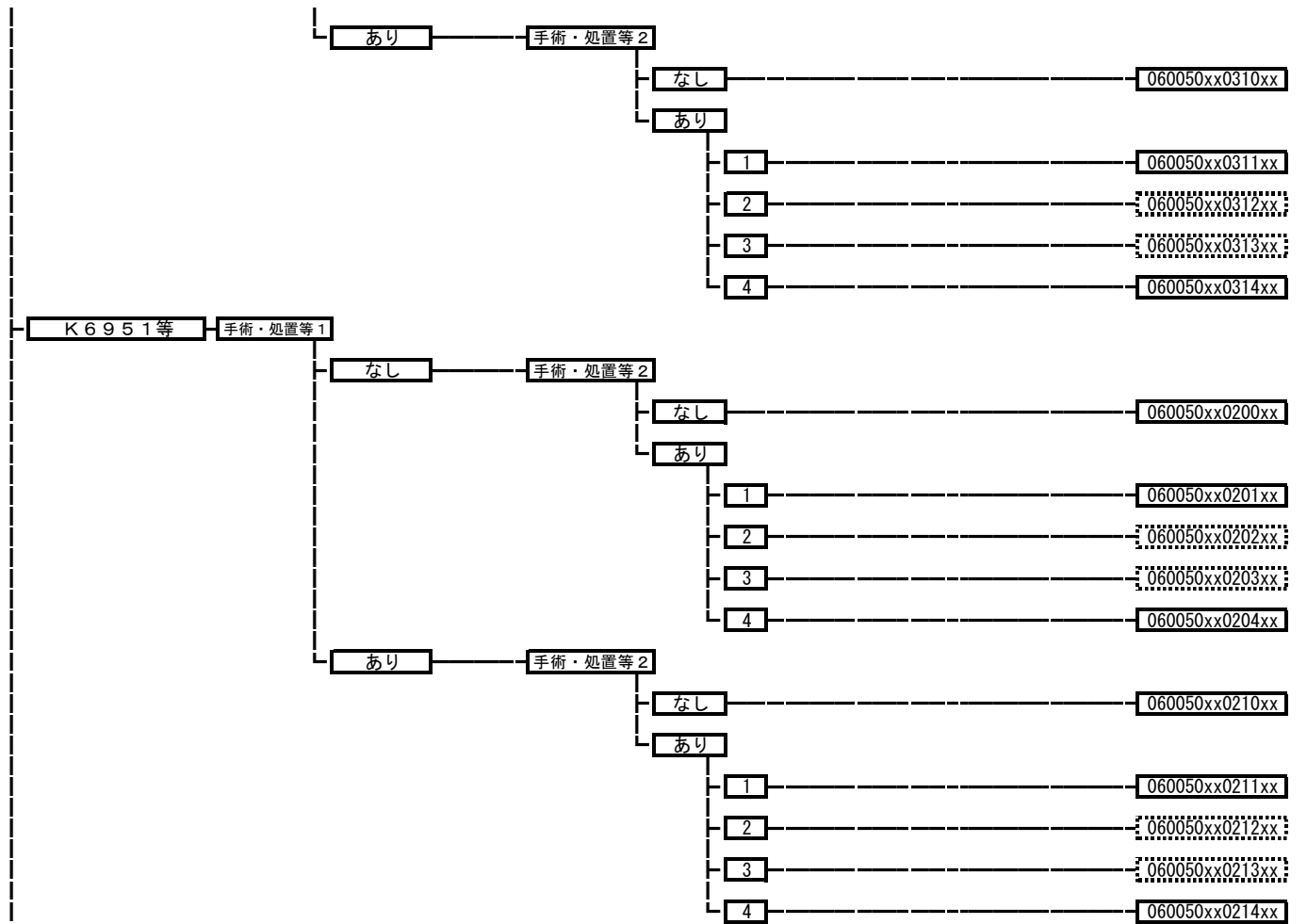

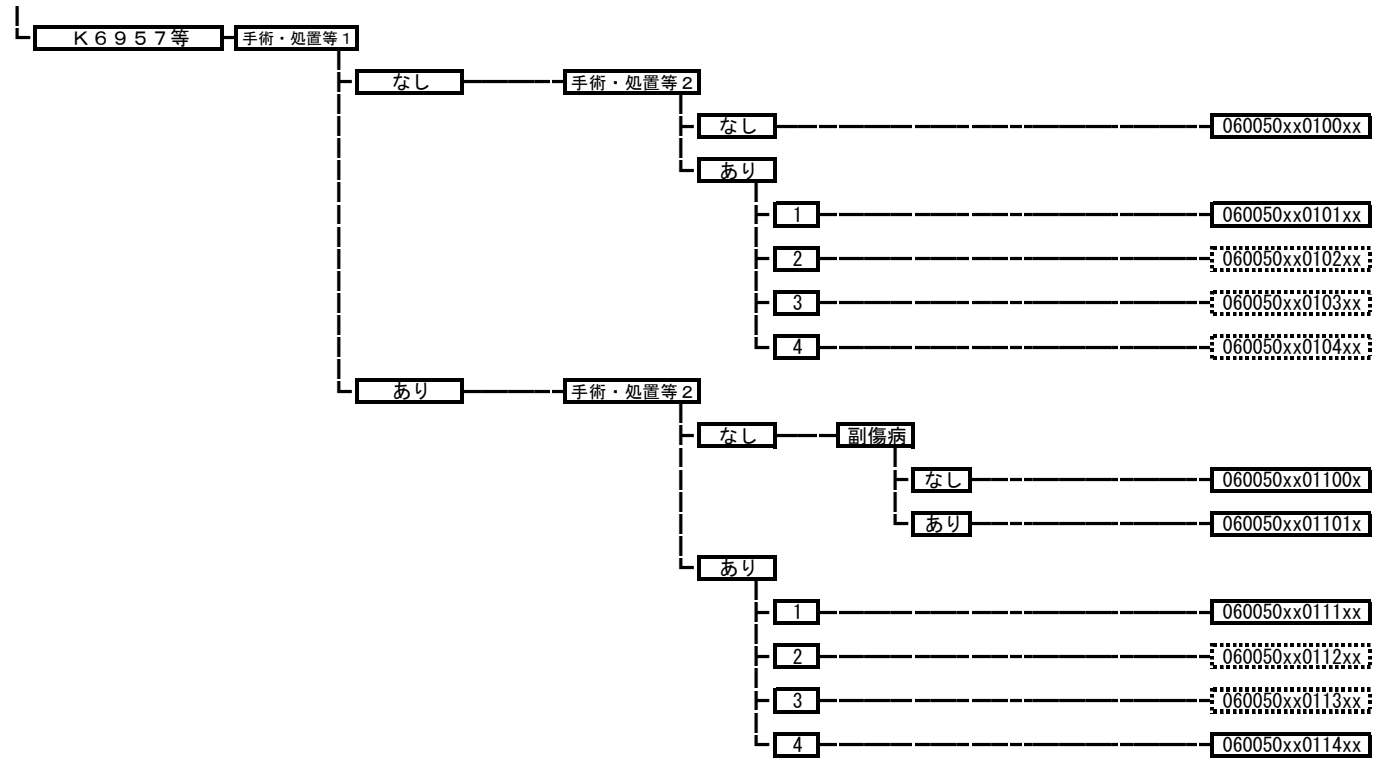

060060 胆嚢、肝外胆管の悪性腫瘍

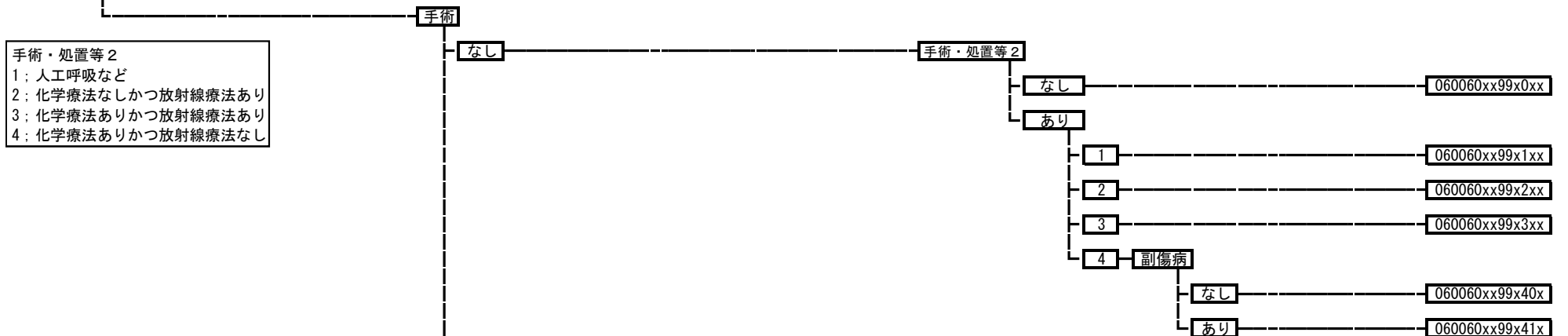

手術・処置等 2
 1：人工呼吸など
 2：化学療法なしかつ放射線療法あり
 3：化学療法ありかつ放射線療法あり
 4：化学療法ありかつ放射線療法なし

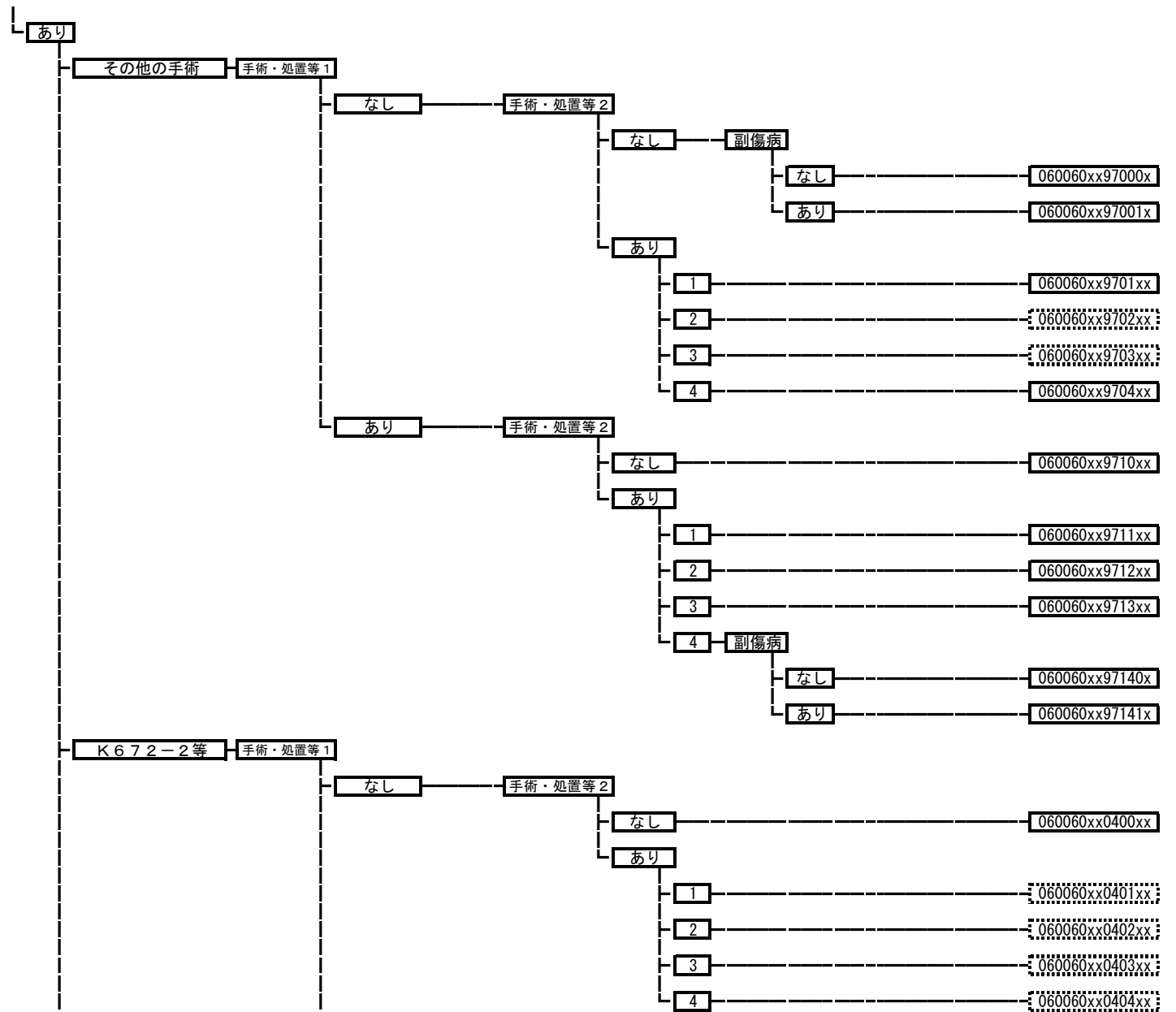

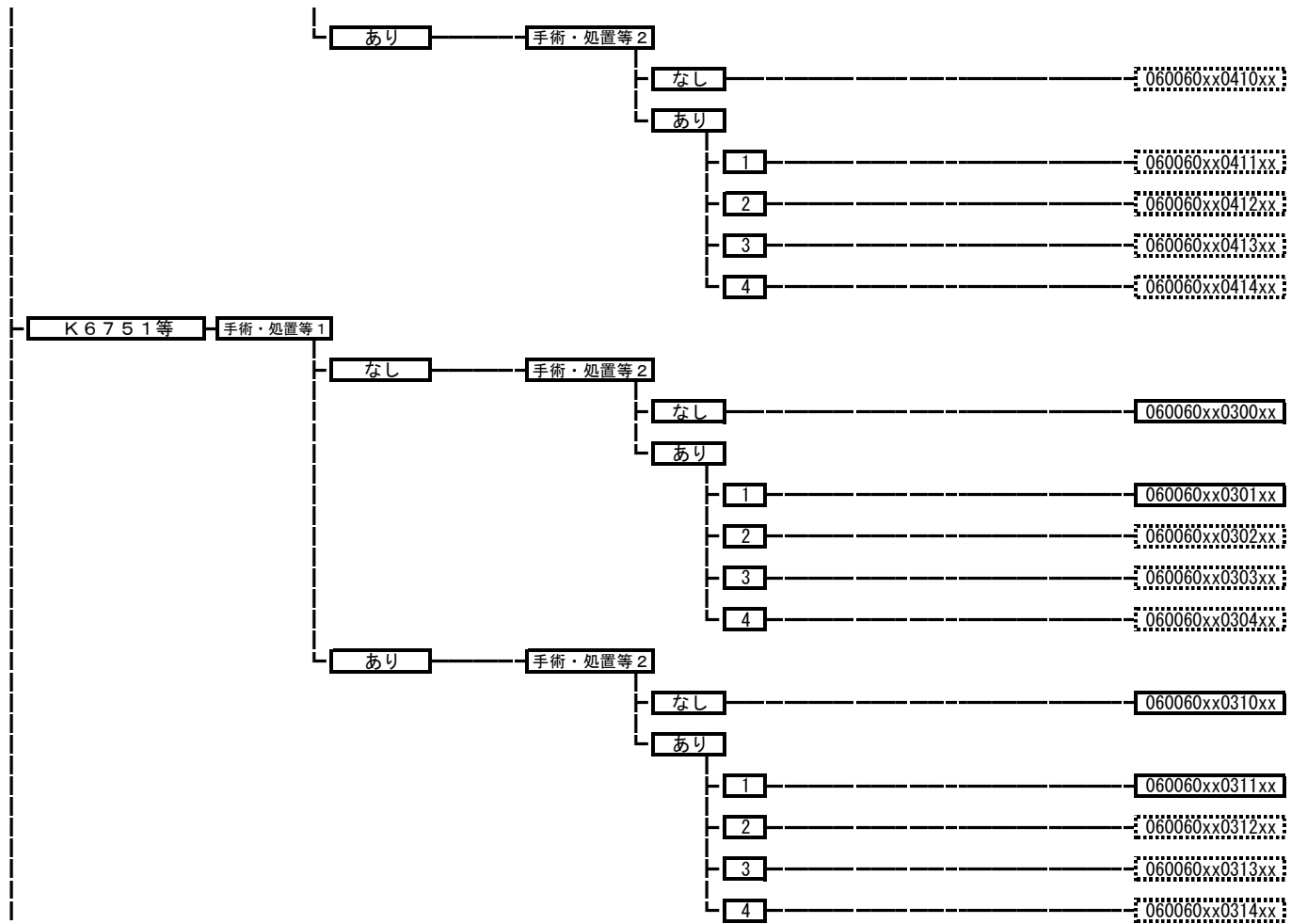

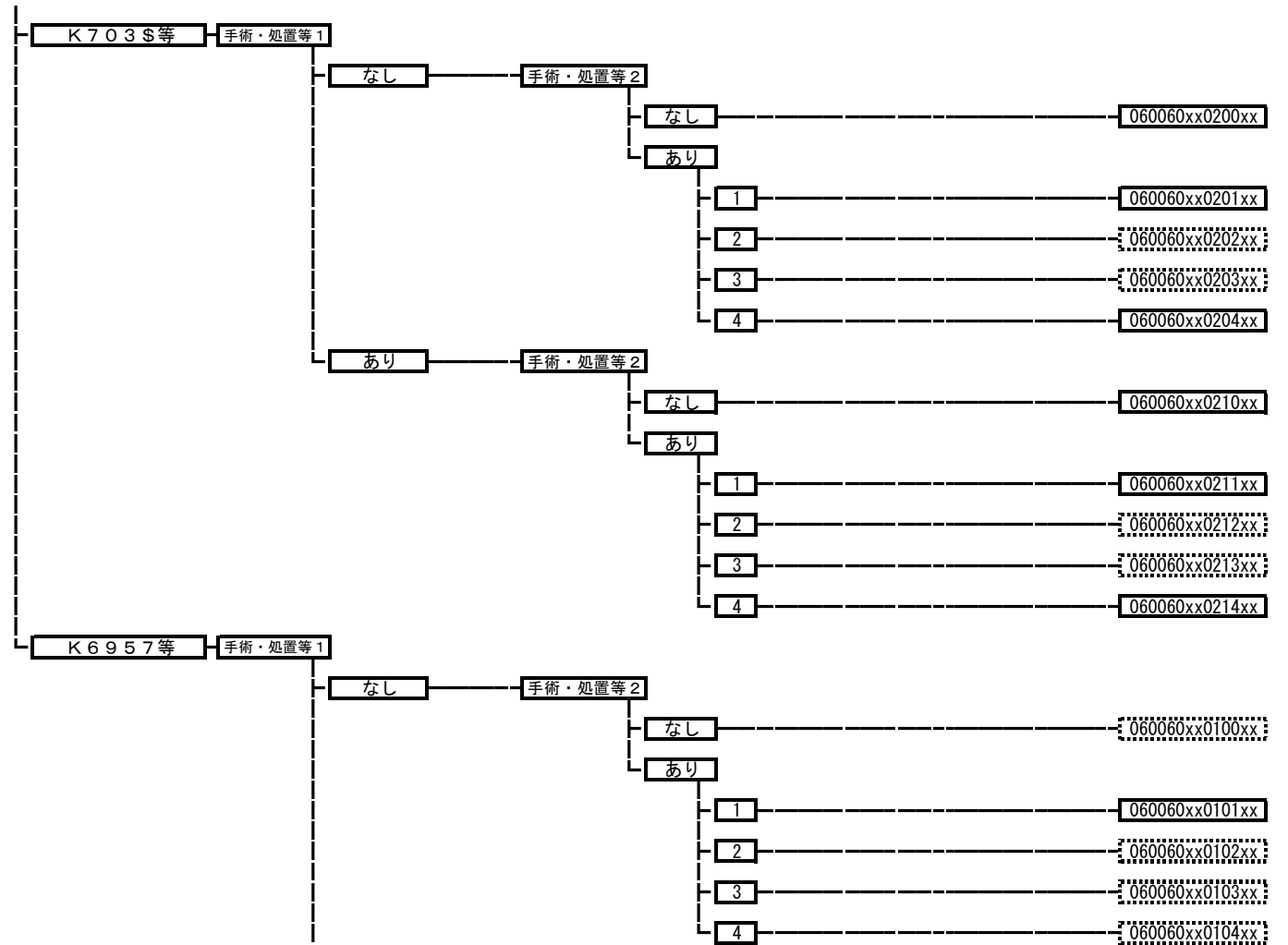

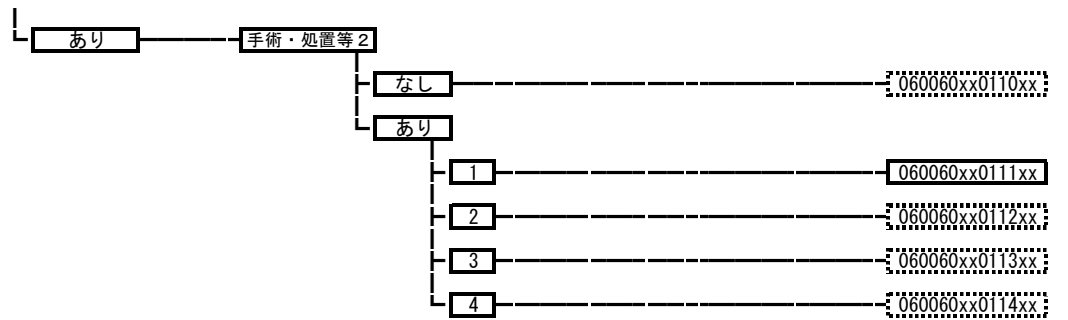

06007x	膵臓、脾臓の腫瘍	
	060071	膵臓の腫瘍
	060072	脾臓の腫瘍

手術・処置等2
 1: 人工呼吸など
 2: 化学療法なしかつ放射線療法あり
 3: 化学療法ありかつ放射線療法あり
 4: 化学療法ありかつ放射線療法なし

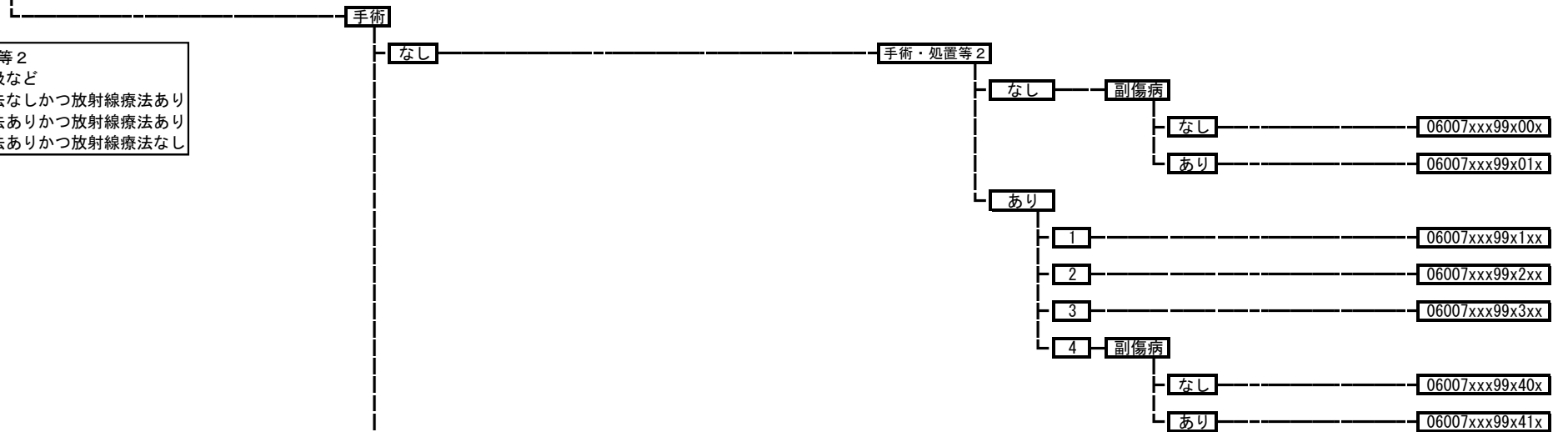

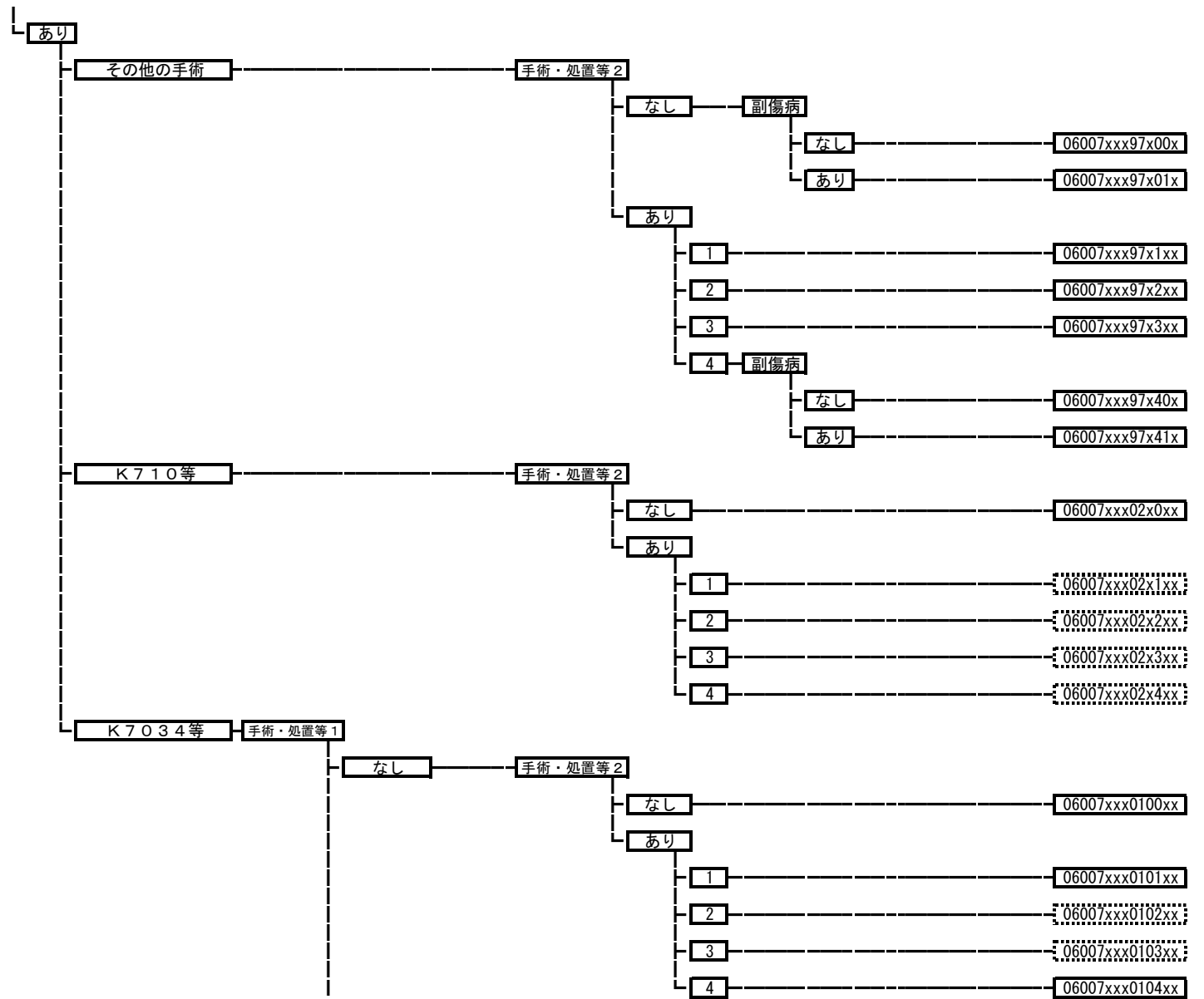

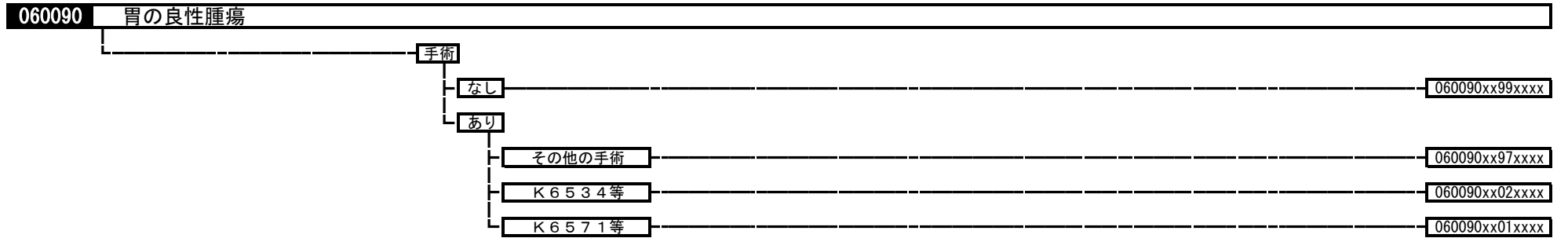
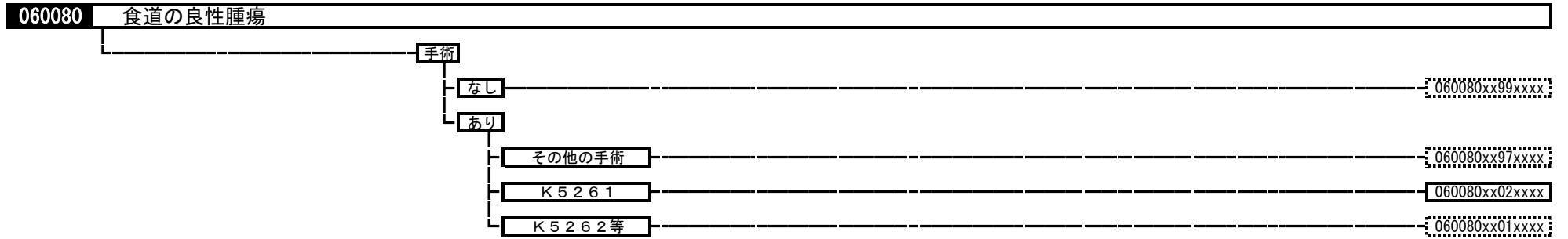
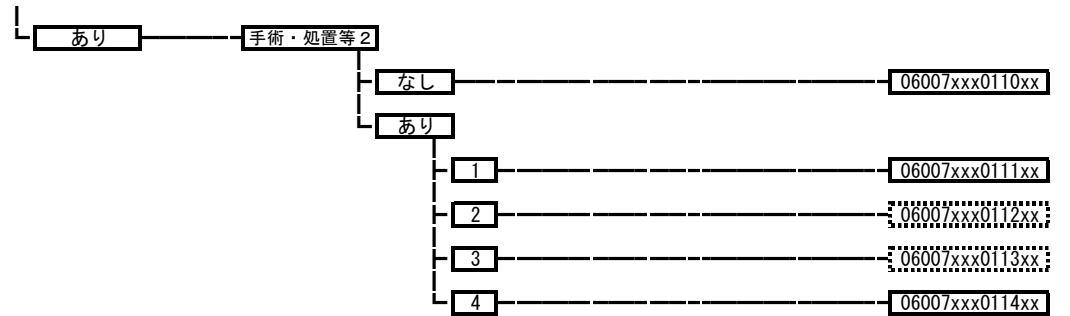

060100 小腸大腸の良性疾患（良性腫瘍を含む。）

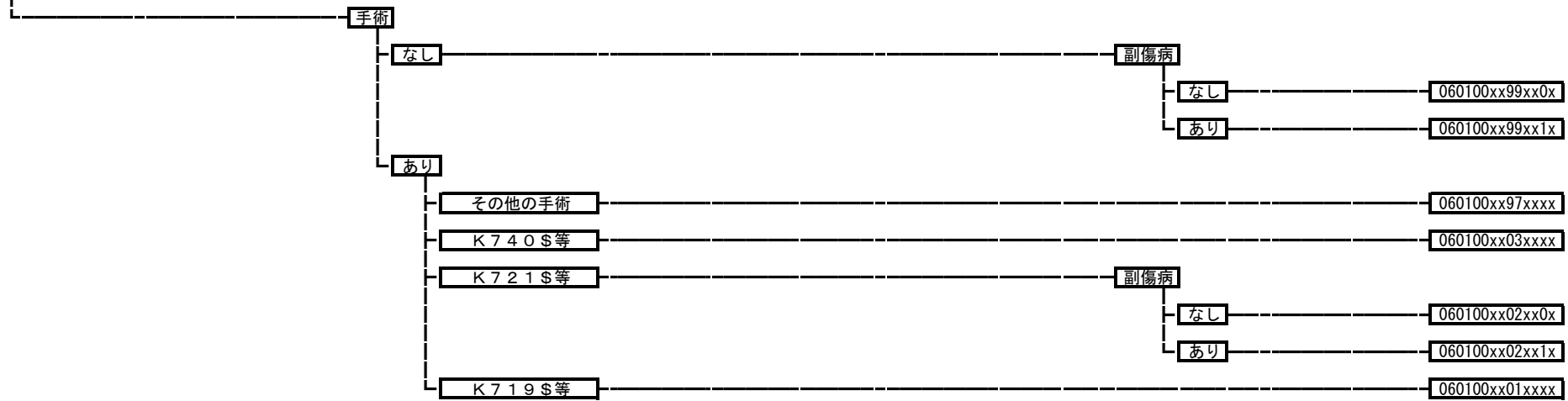

060102 穿孔または膿瘍を伴わない憩室性疾患

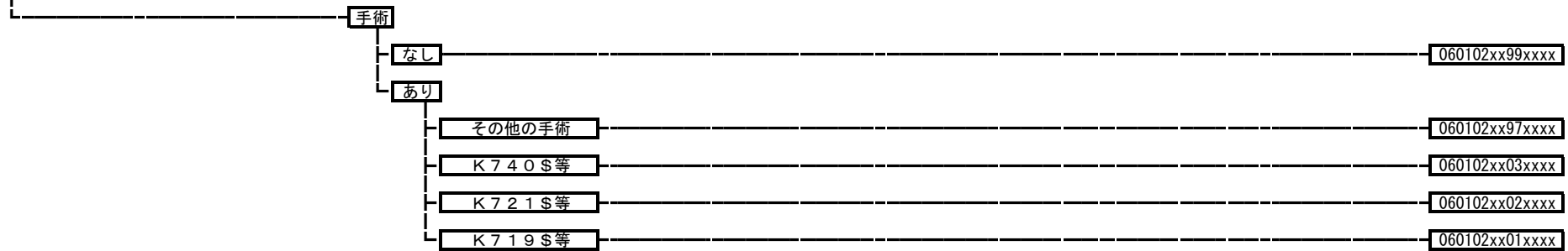

060105 消化管間質腫瘍

手術・処置等2
1: 人工呼吸など
2: 化学療法

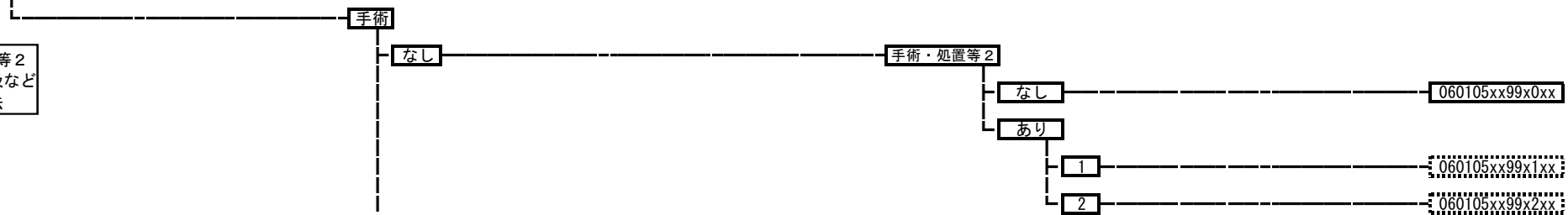

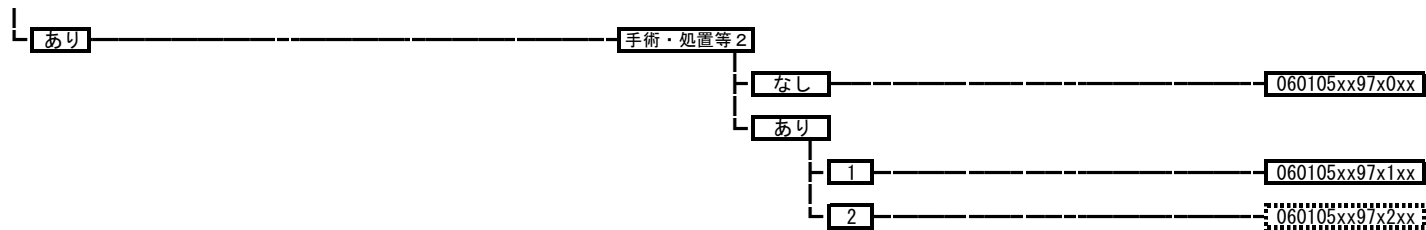

060110 肝の良性腫瘍

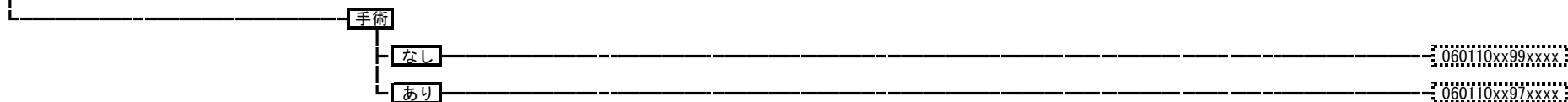

060130 食道、胃、十二指腸、他腸の炎症（その他良性疾患）

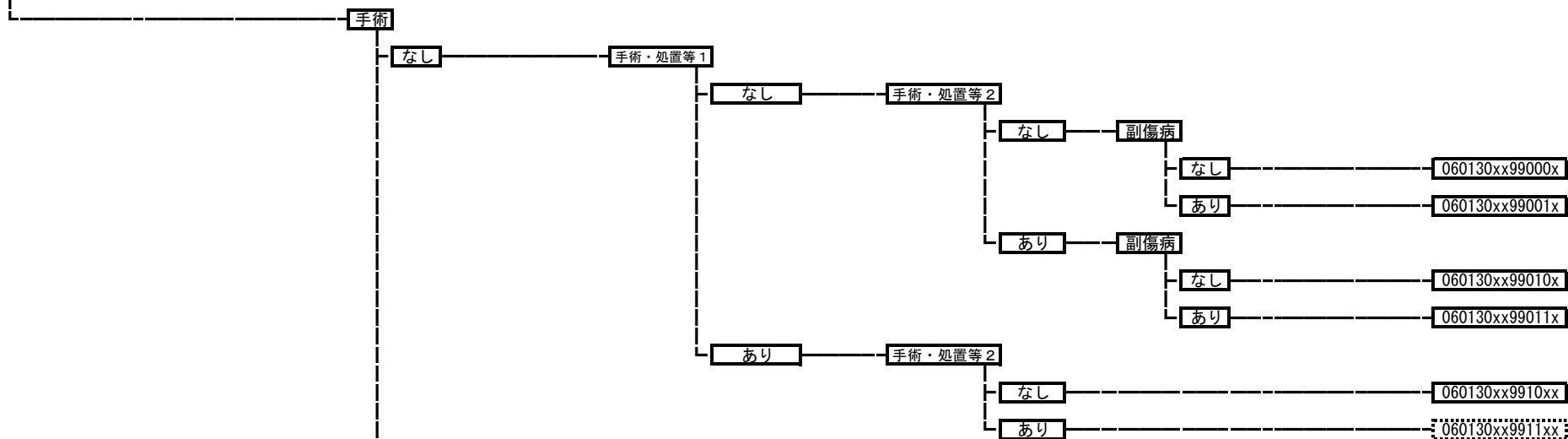

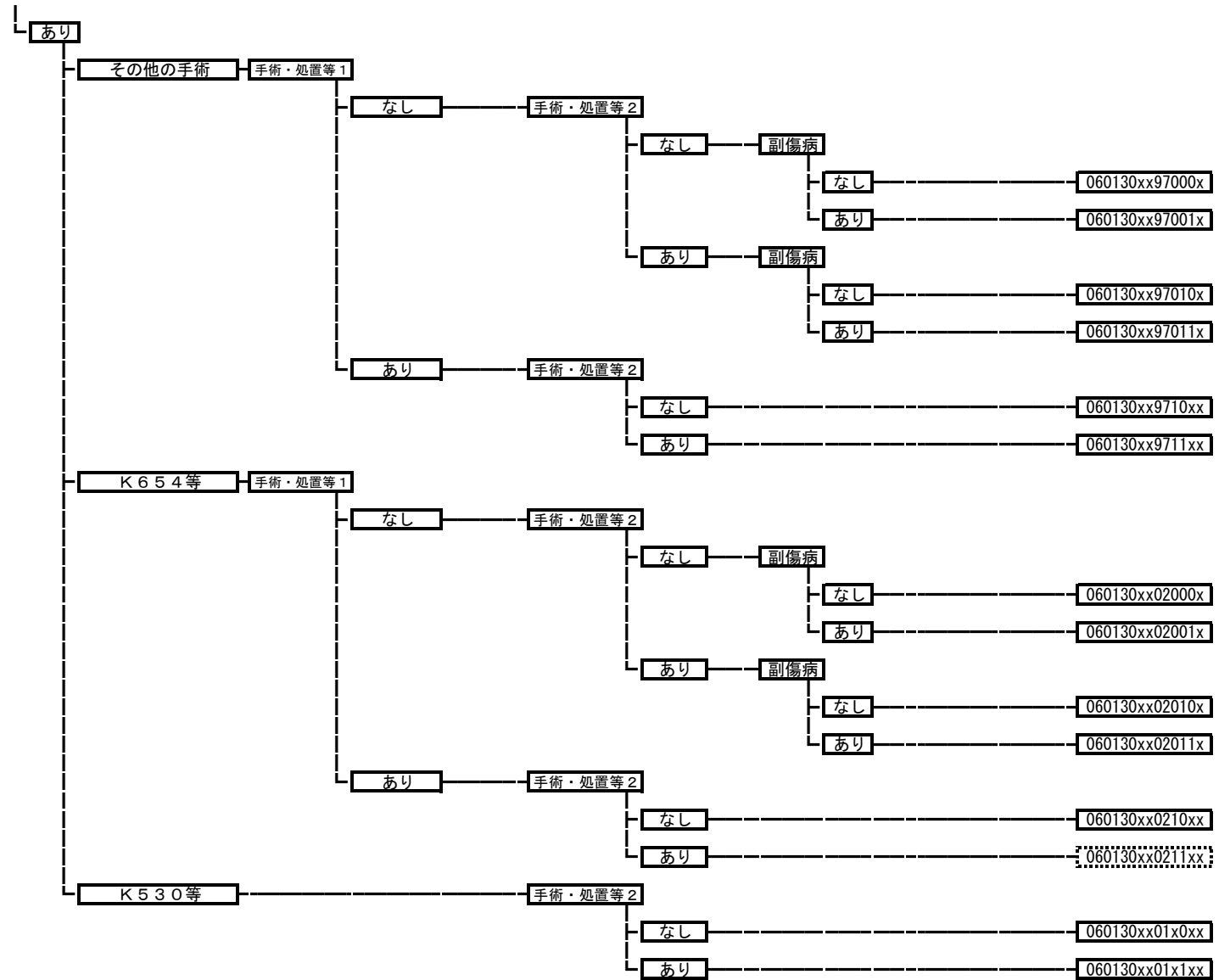

060140 胃十二指腸潰瘍、胃憩室症、幽門狭窄（穿孔を伴わないもの）

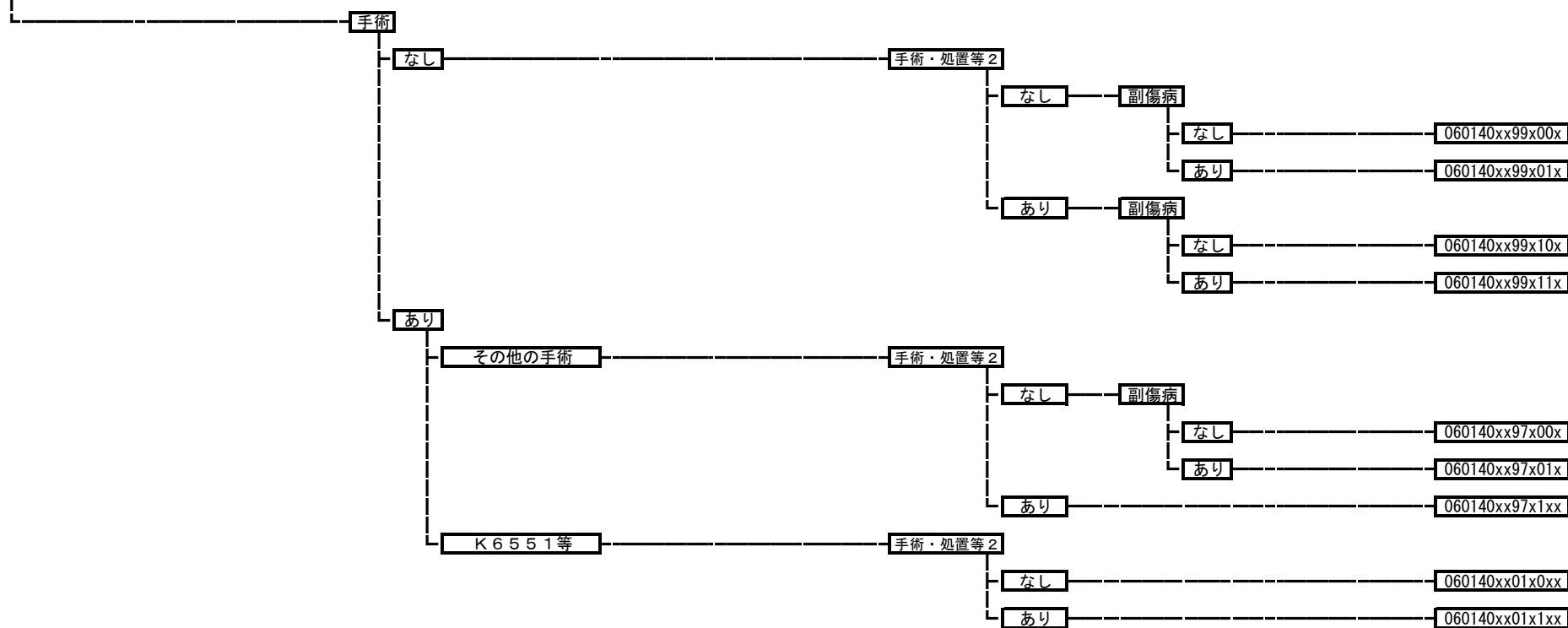

060141 胃十二指腸潰瘍、胃憩室症、幽門狭窄（穿孔を伴うもの）

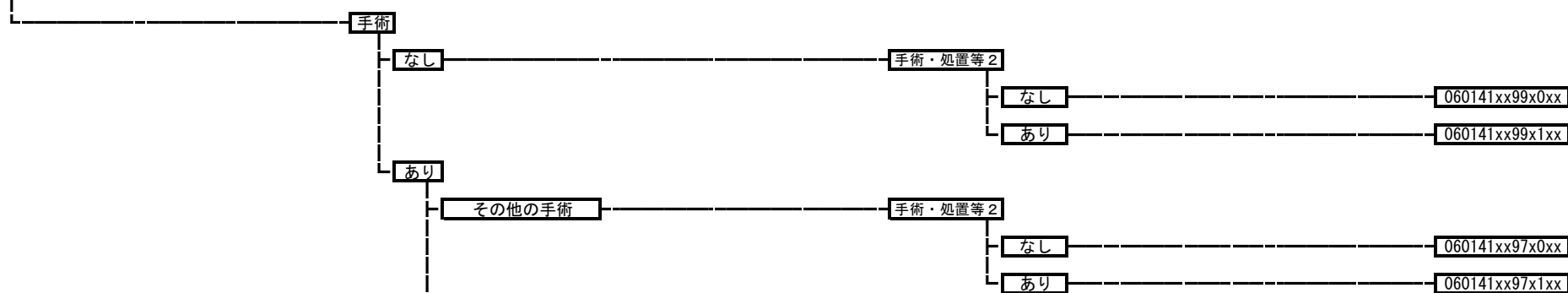

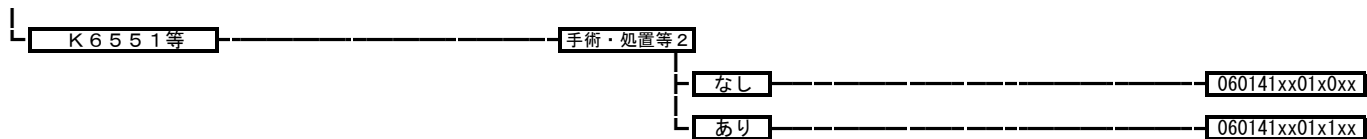

060150 虫垂炎



060160 鼠径ヘルニア

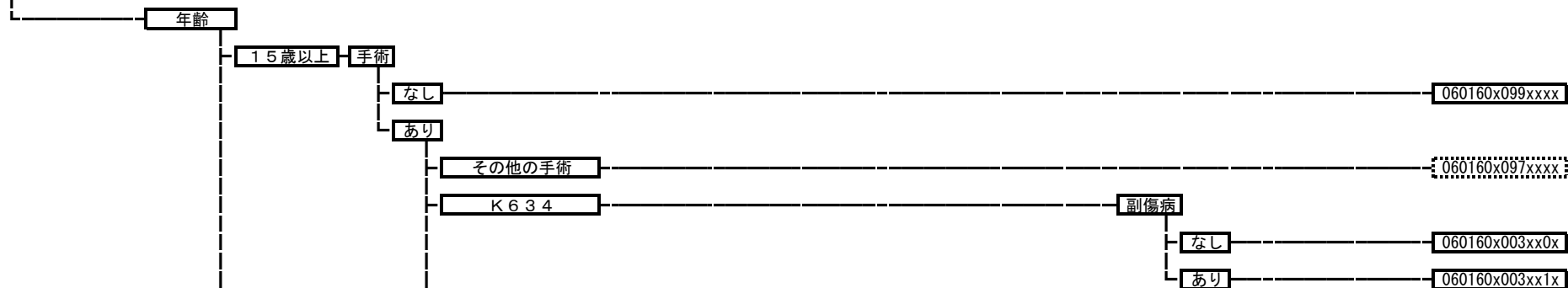

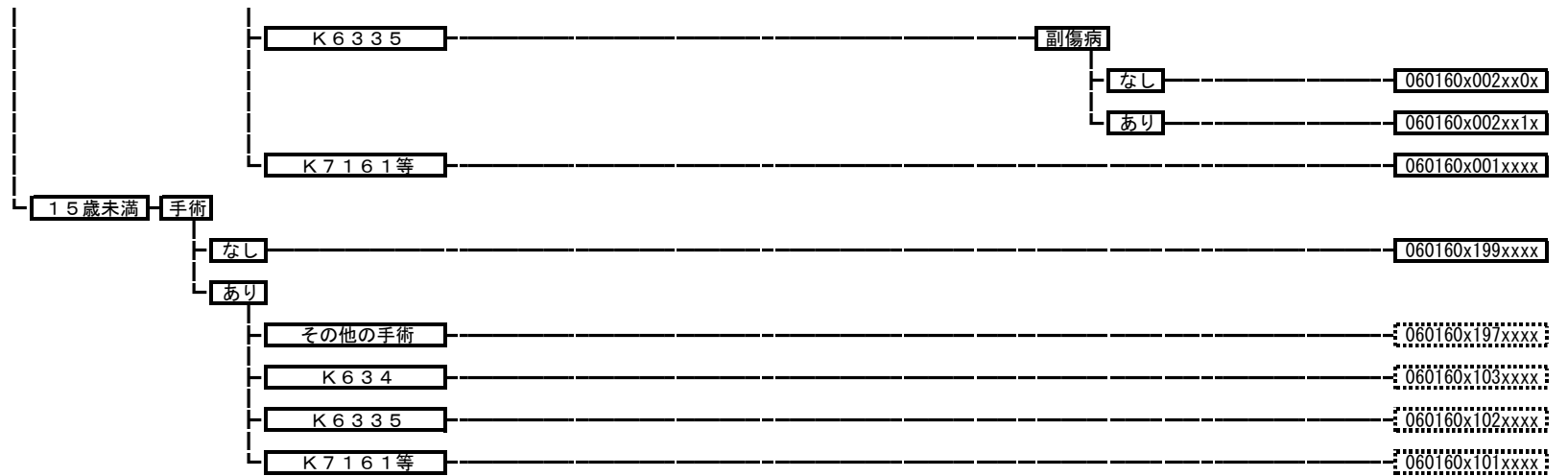

060170 閉塞、壊疽のない腹腔のヘルニア

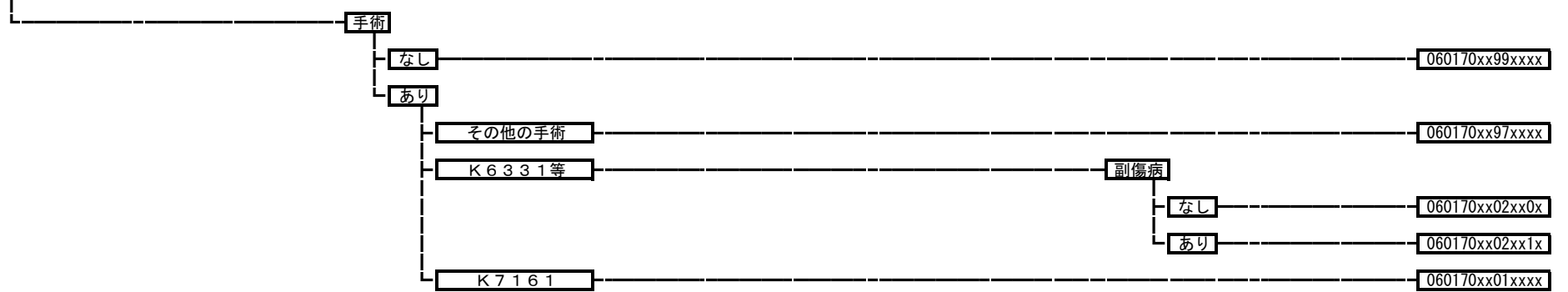

060180 クロオン病等

手術・処置等2
 1: 人工呼吸、中心静脈注射
 2: アダリムマブ
 3: インフリキシマブ

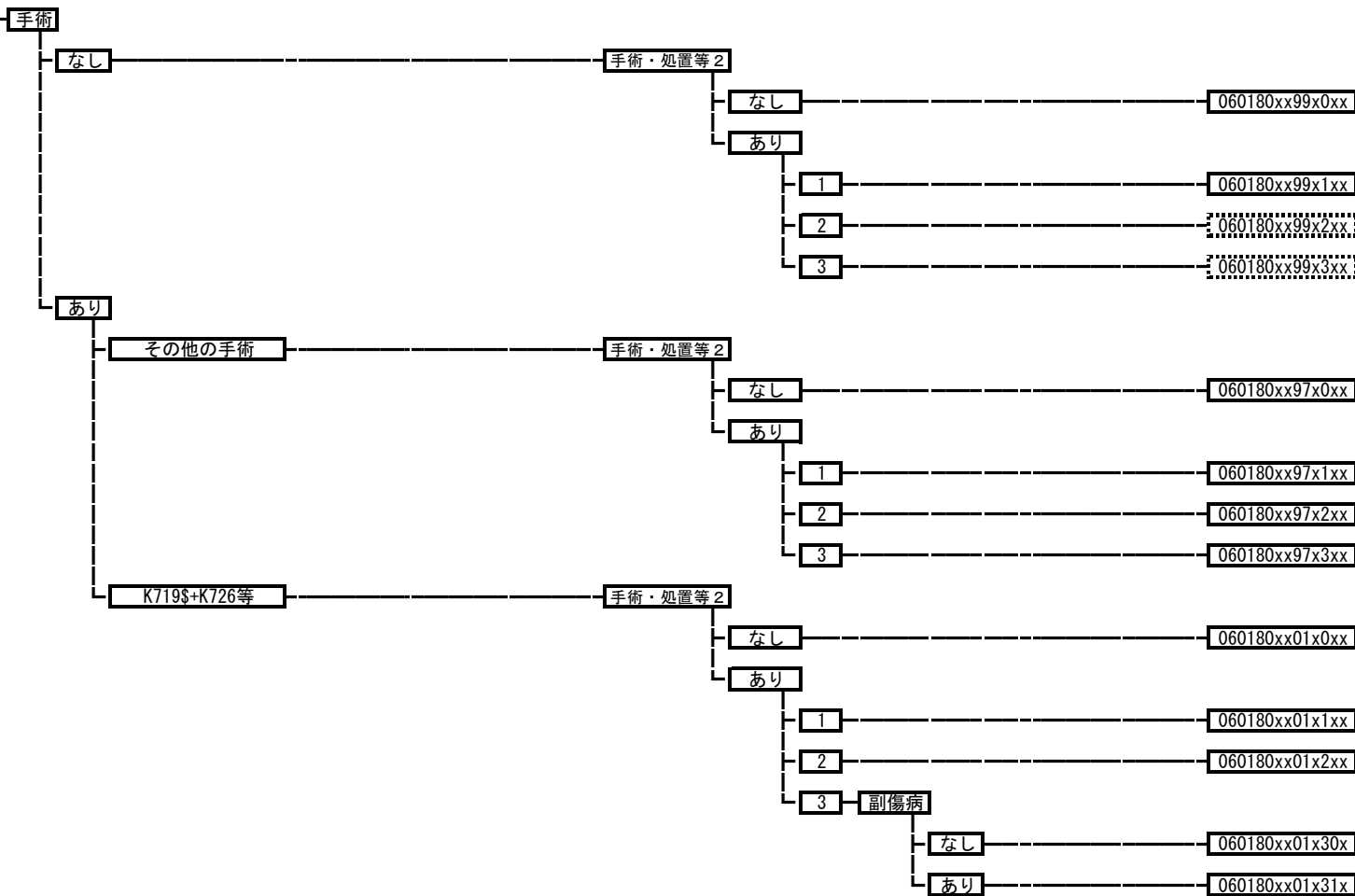

060185 潰瘍性大腸炎

手術・処置等2
 1: 人工呼吸、中心静脈注射
 3: 血球成分除去療法
 4: インフリキシマブ

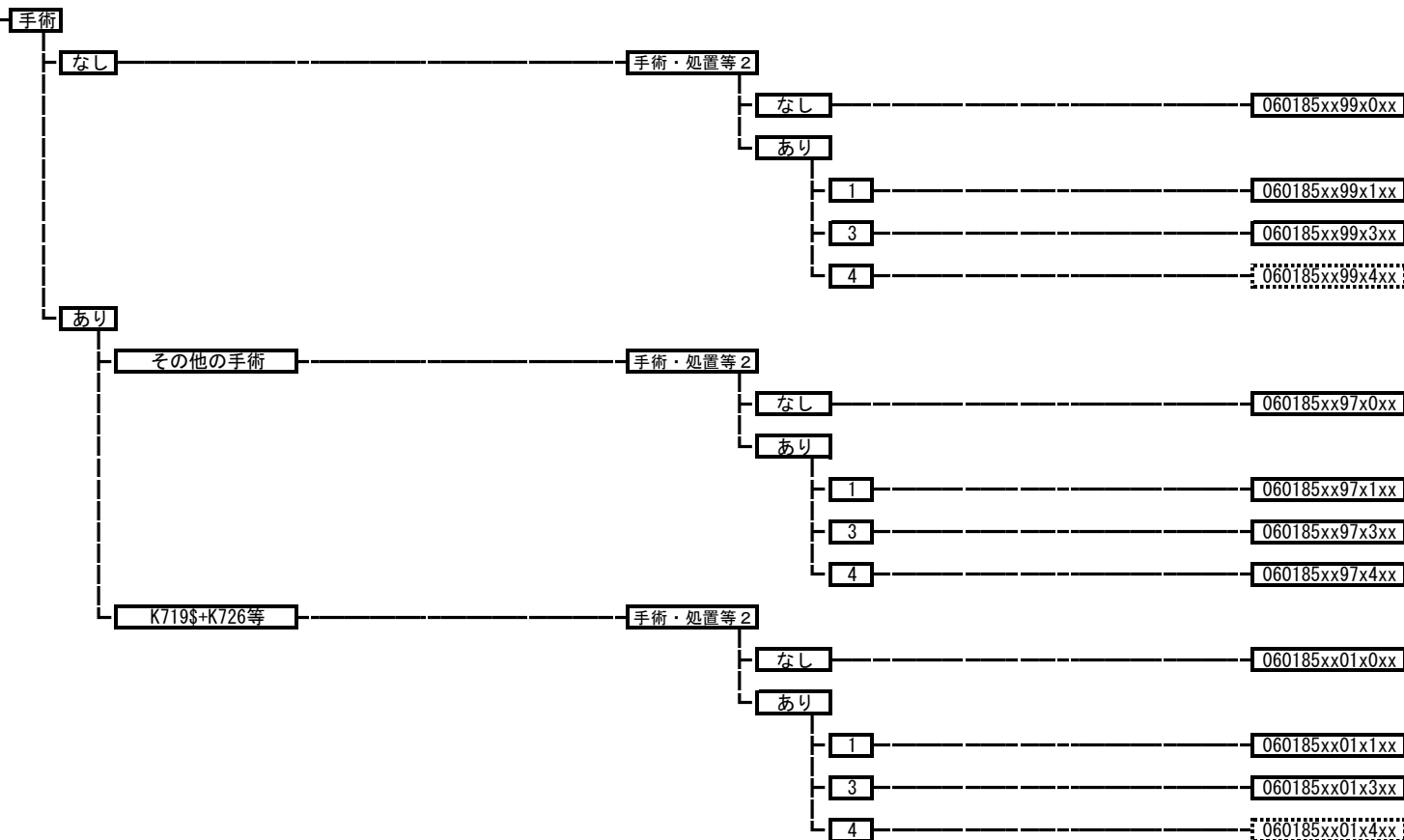

060190 虚血性腸炎

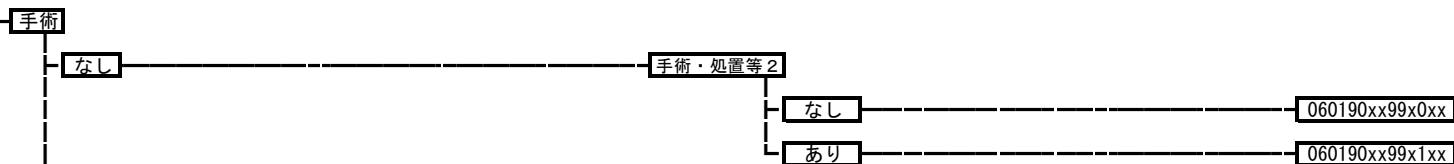

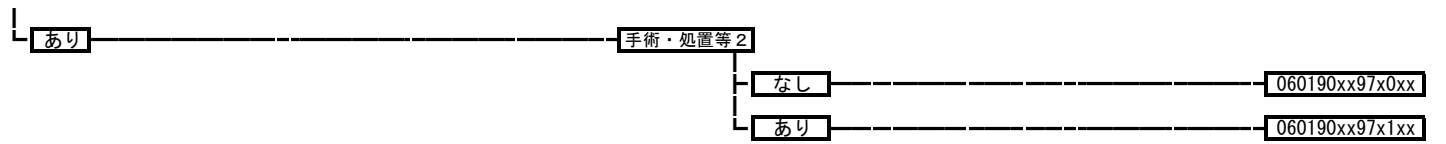

060200 腸重積

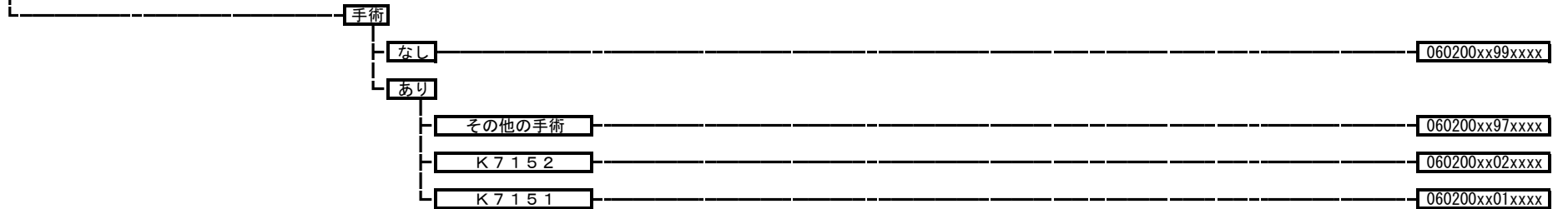

060210 ヘルニアの記載のない腸閉塞

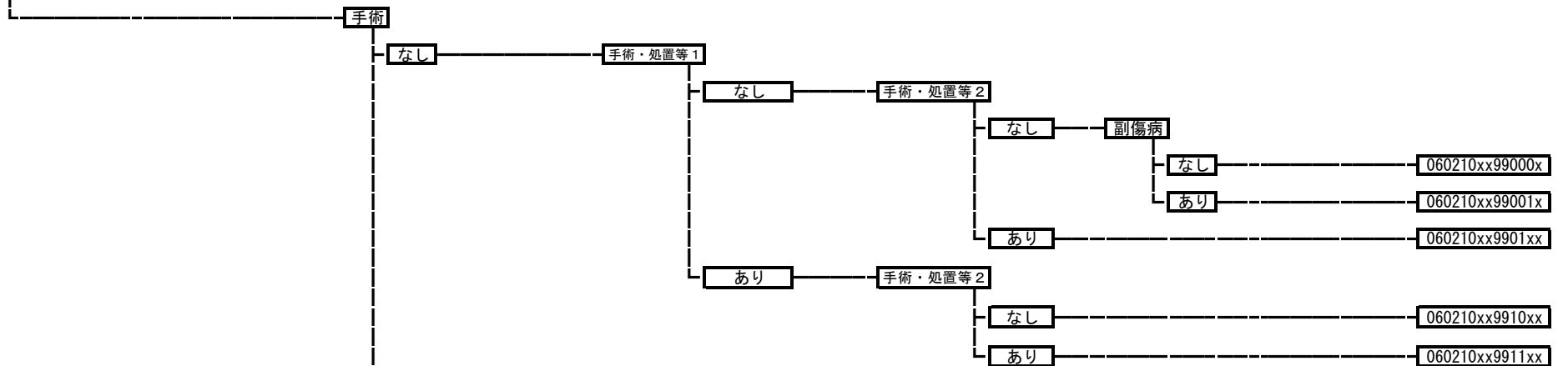

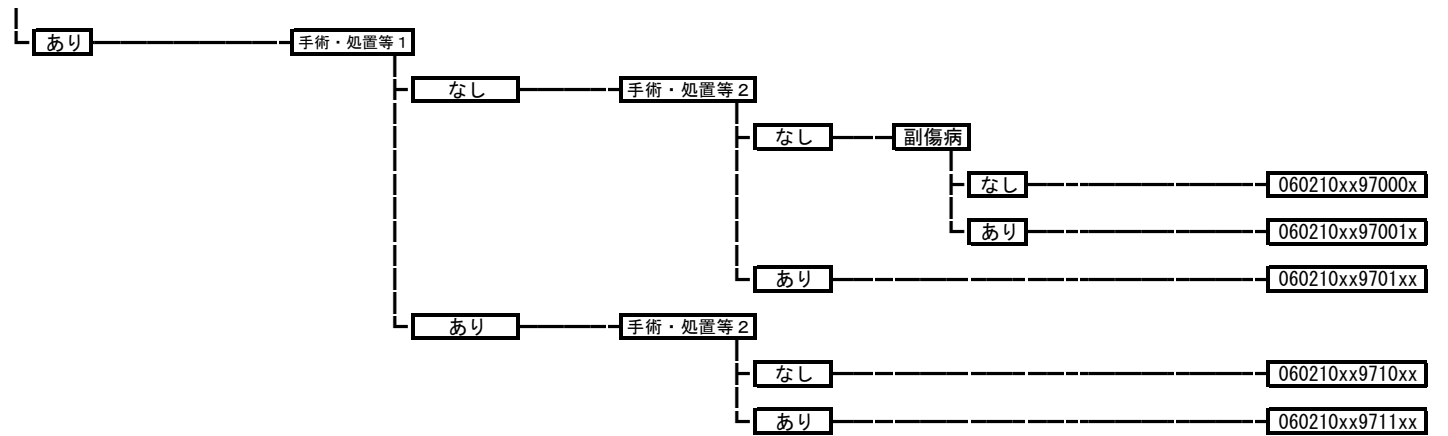

060220 直腸脱、肛門脱

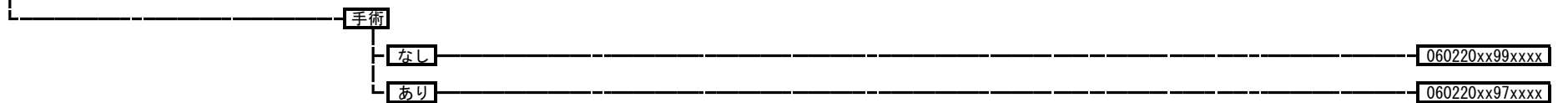

060230 肛門周囲膿瘍

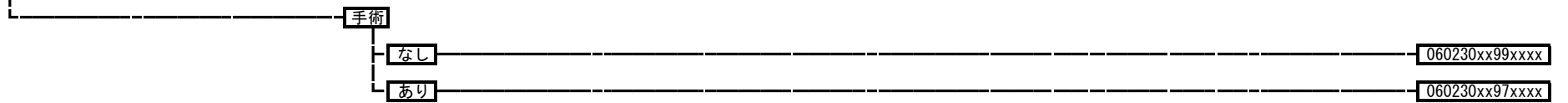

060235 痔瘻

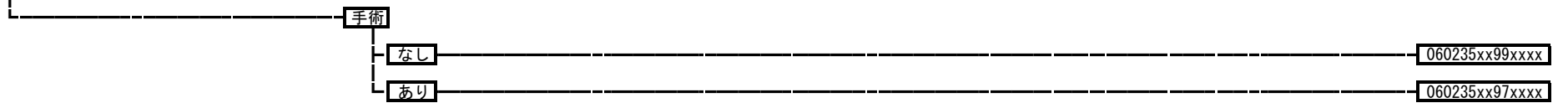

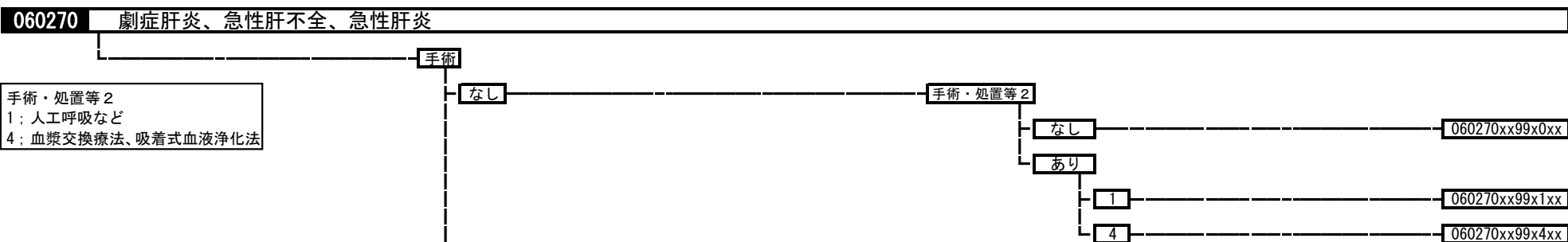
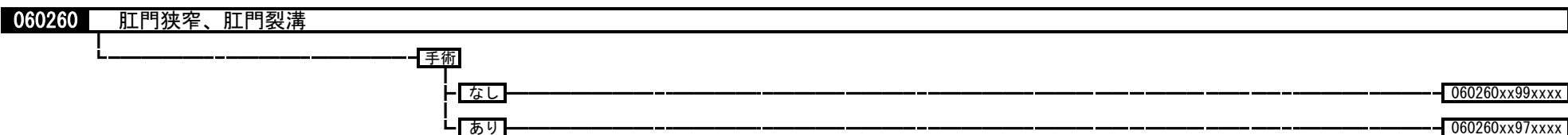
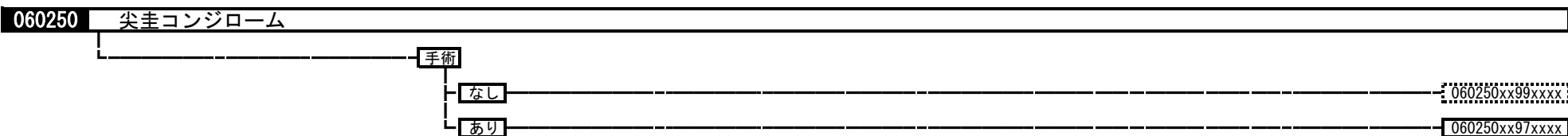
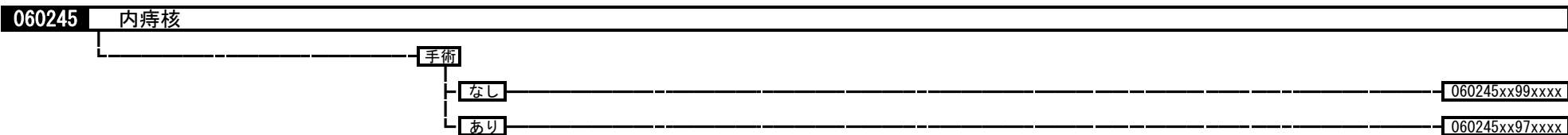
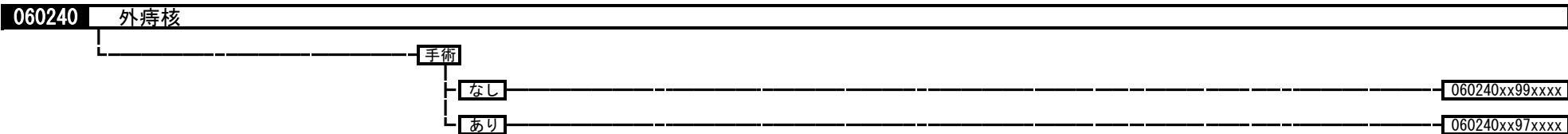

手術・処置等 2
 1：人工呼吸など
 4：血漿交換療法、吸着式血液浄化法

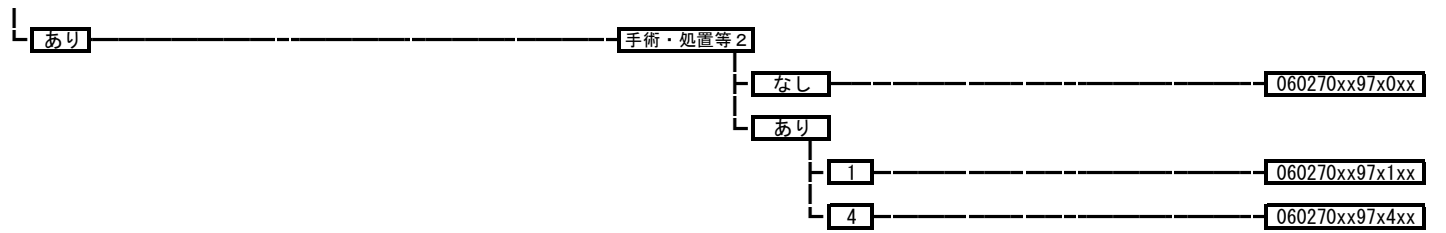

060280 アルコール性肝障害
 060280xxxxxxxx

060290 慢性肝炎（慢性C型肝炎を除く。）

手術・処置等 2
 1: IFN- α
 2: IFN- β (7日以上投与した場合に限る。)



060295 慢性C型肝炎

手術・処置等2
 1: IFN- α
 2: 血漿交換療法
 3: IFN- β (7日以上投与した場合に限る。)

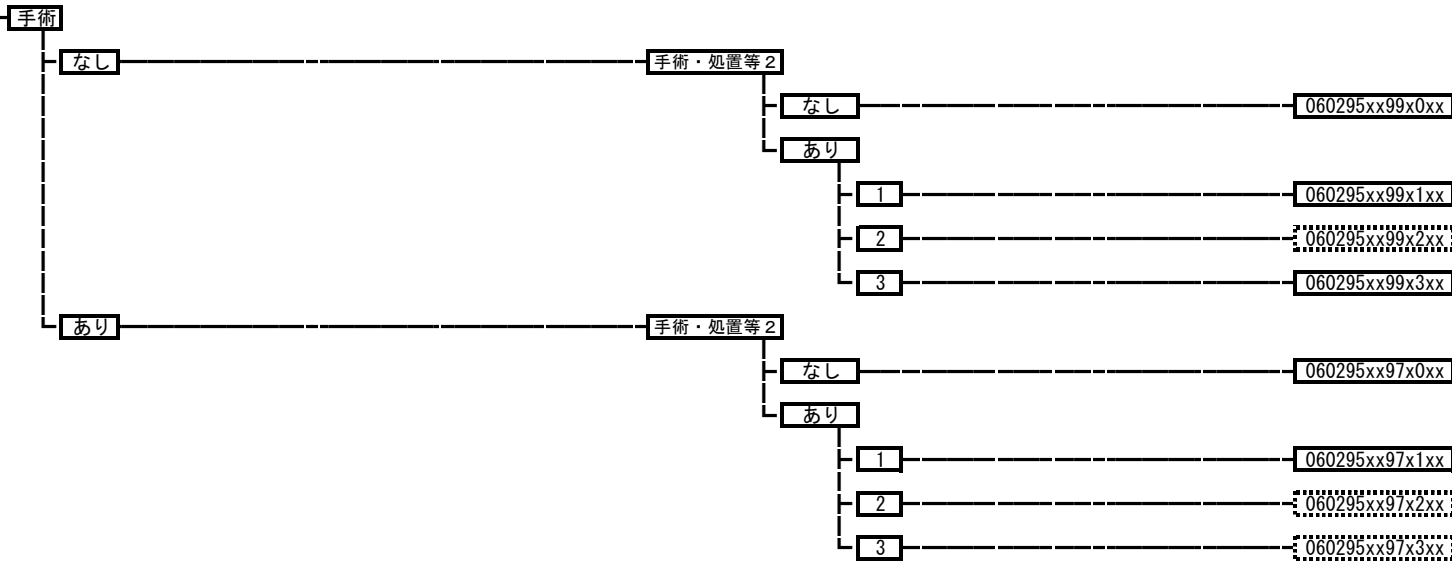

060300 肝硬変 (胆汁性肝硬変を含む。)

手術・処置等2
 1: 人工呼吸など
 3: 血漿交換療法、吸着式血液浄化法

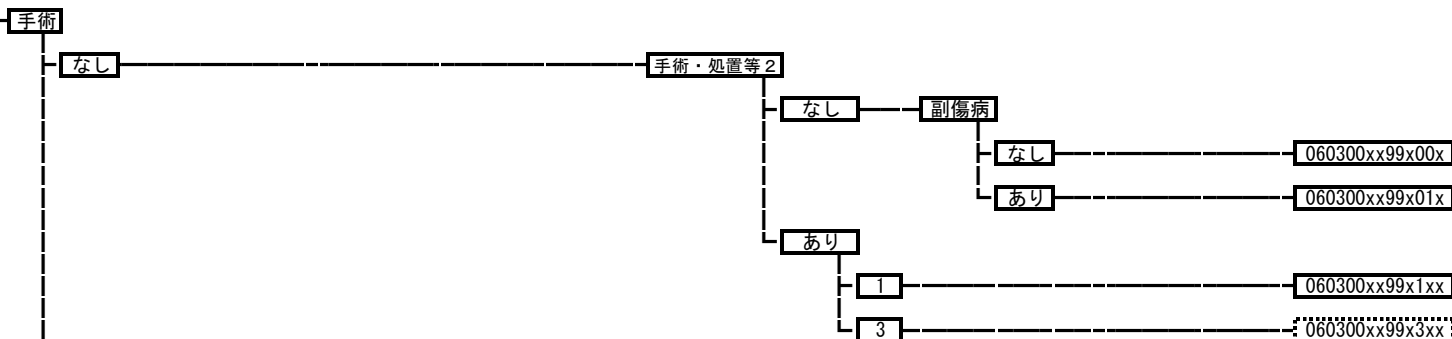

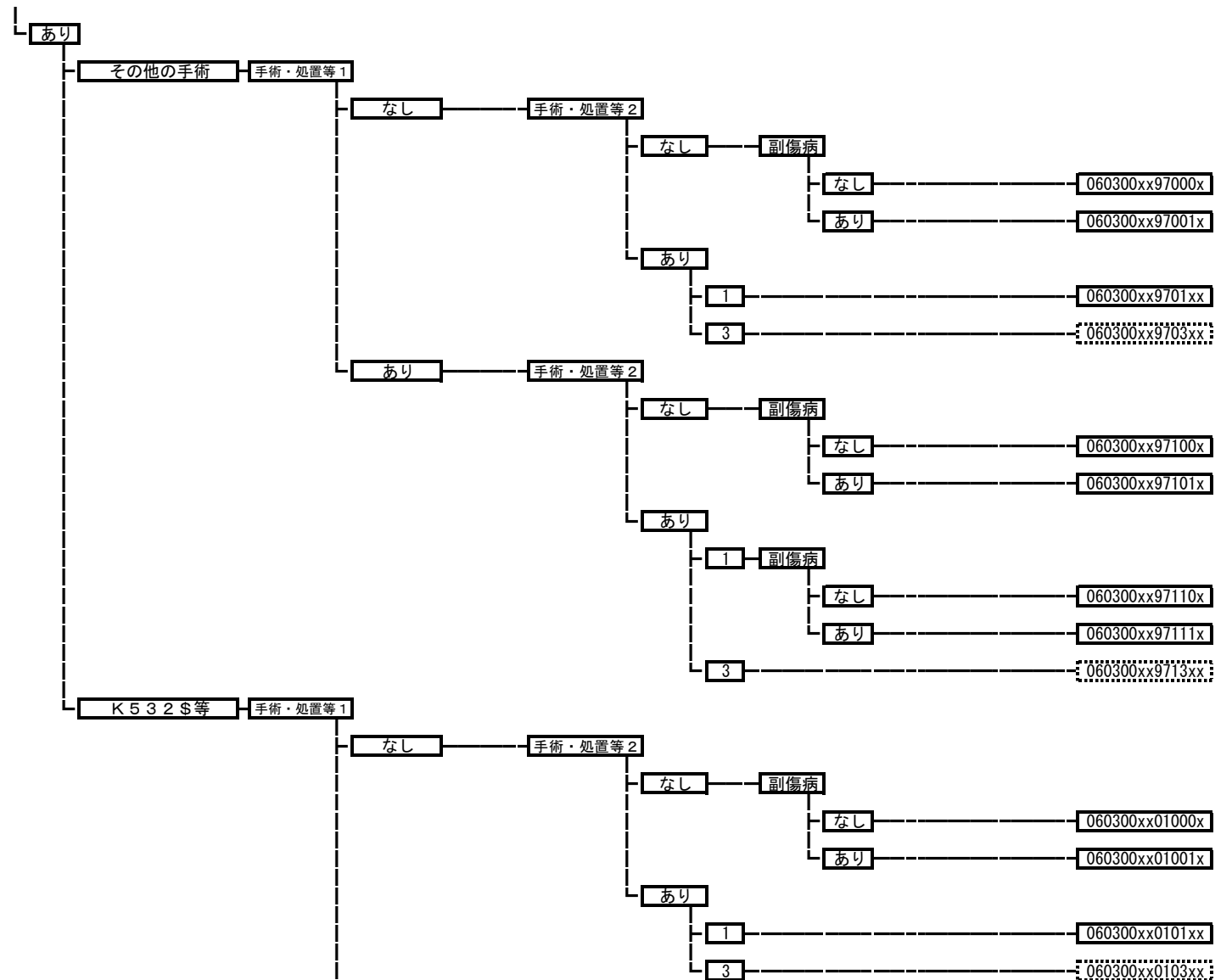

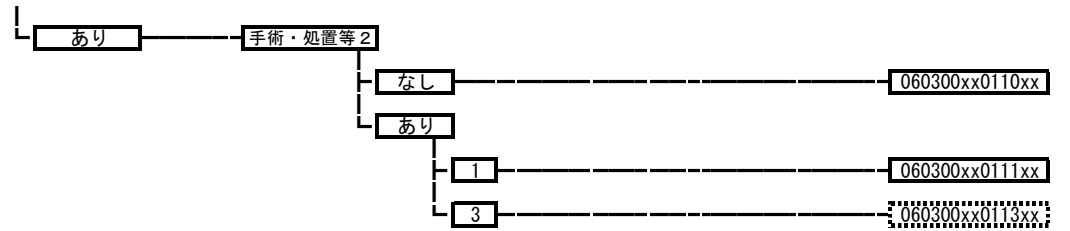

060310 肝膿瘍（細菌性・寄生虫性疾患を含む。）

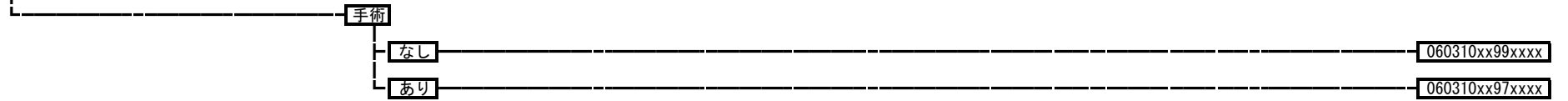

060320 肝嚢胞

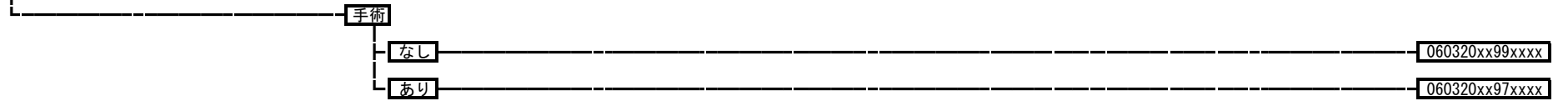

060330 胆嚢疾患（胆嚢結石など）

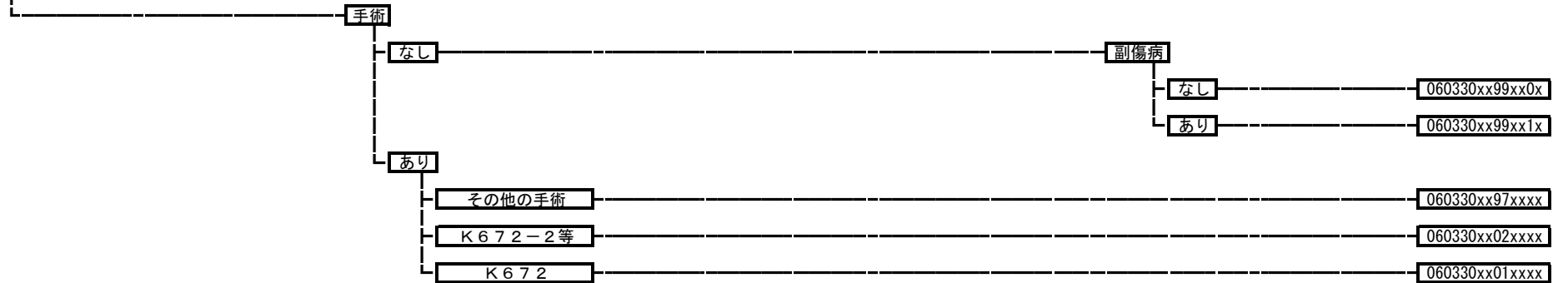

060335 胆嚢水腫、胆嚢炎等

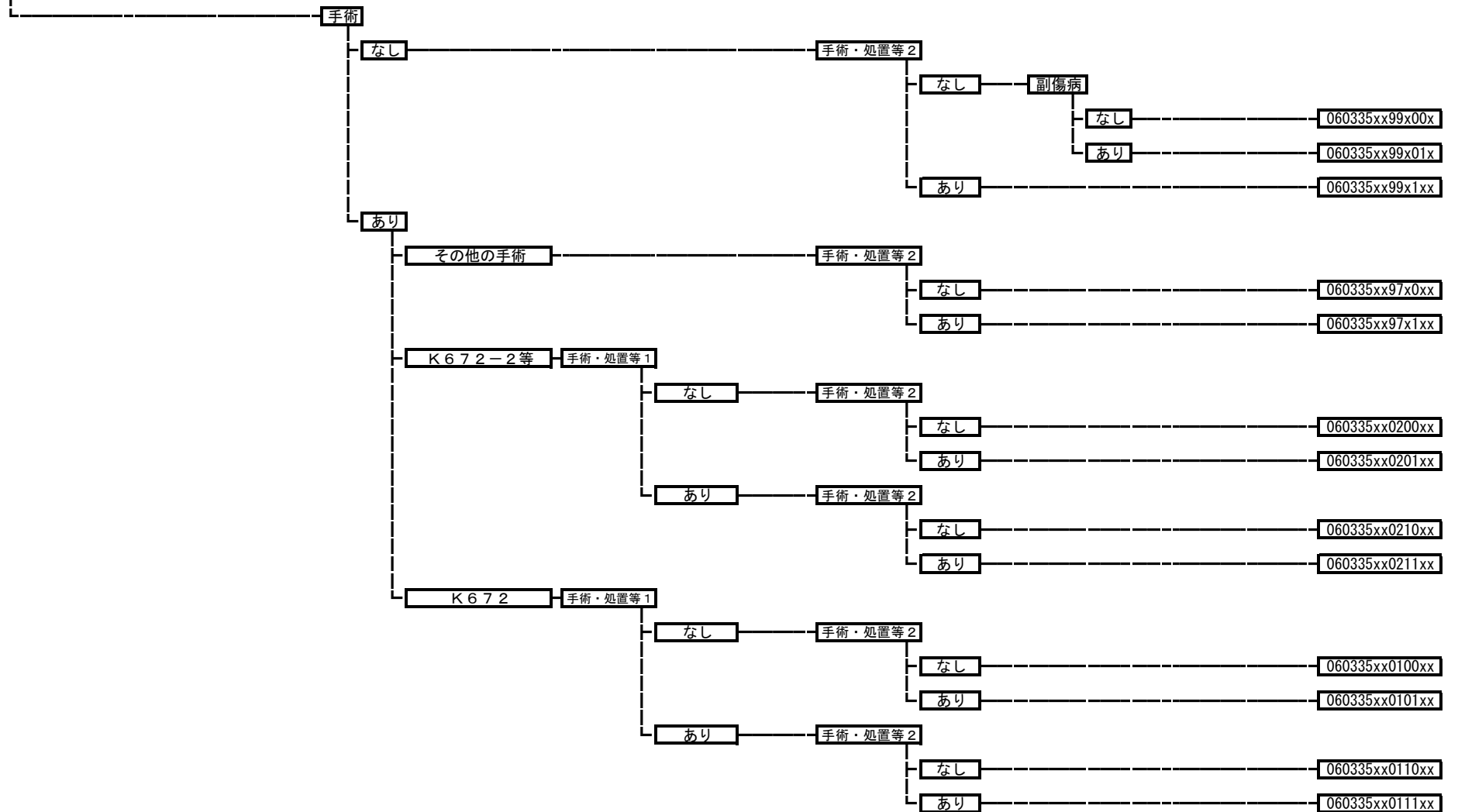

060340 胆管（肝内外）結石、胆管炎

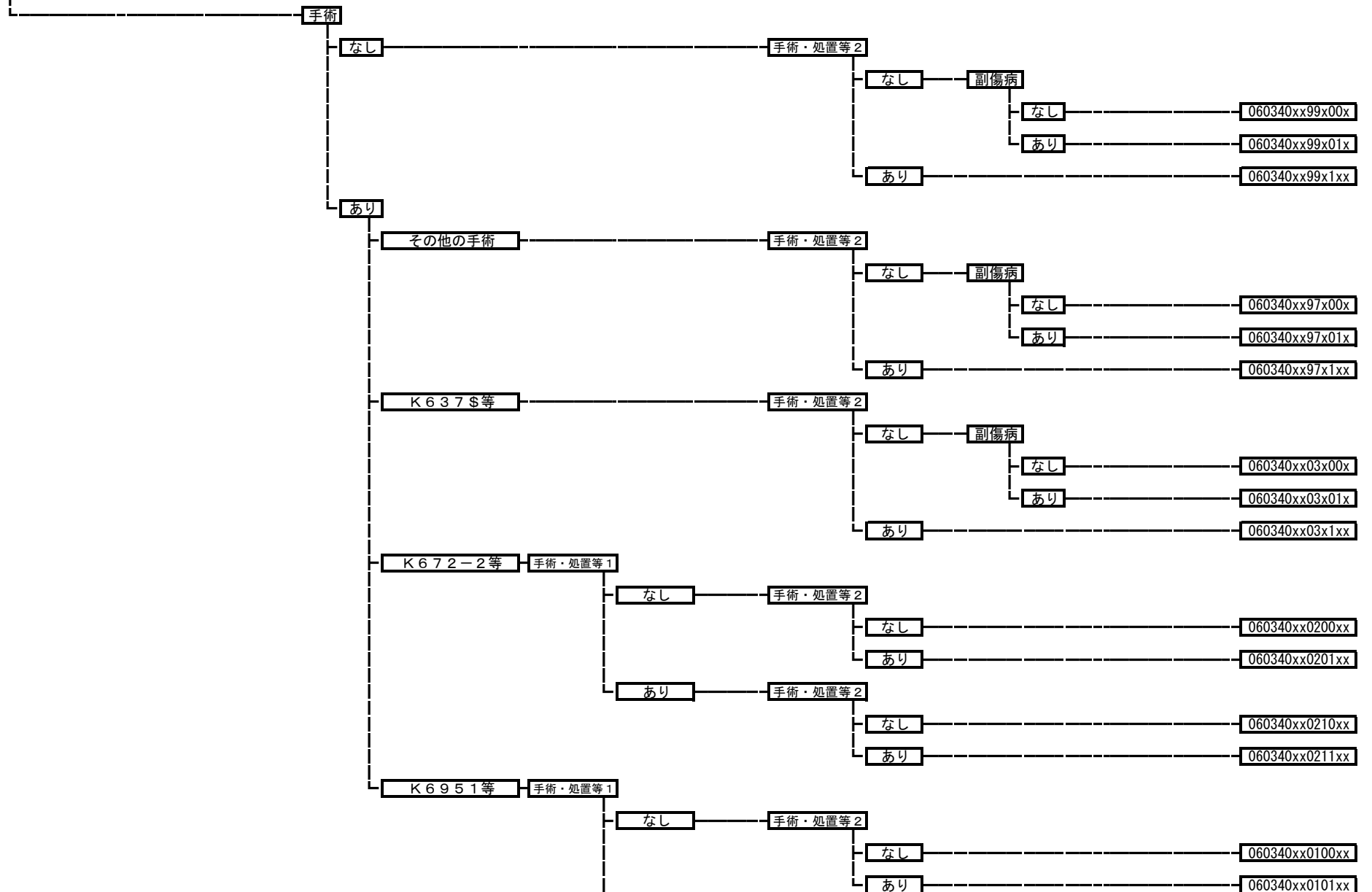

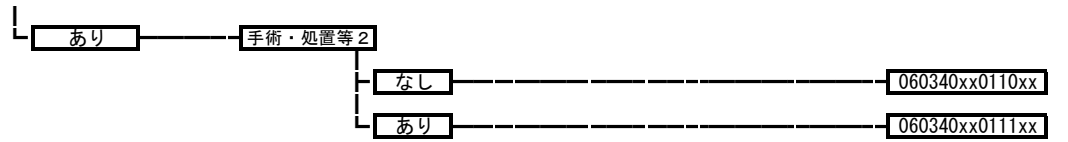

060350 急性膵炎

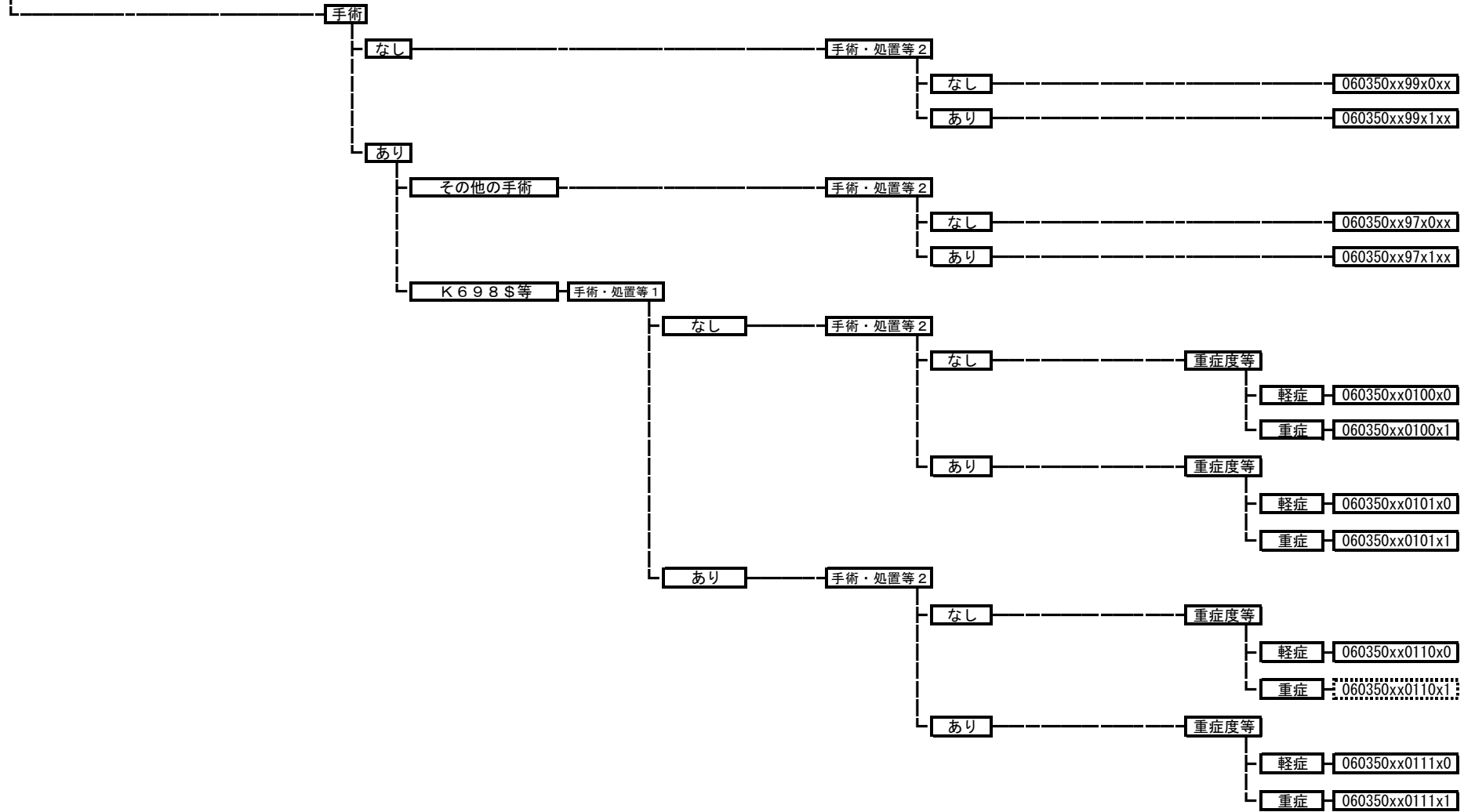

060360 慢性膵炎（膵嚢胞を含む。）

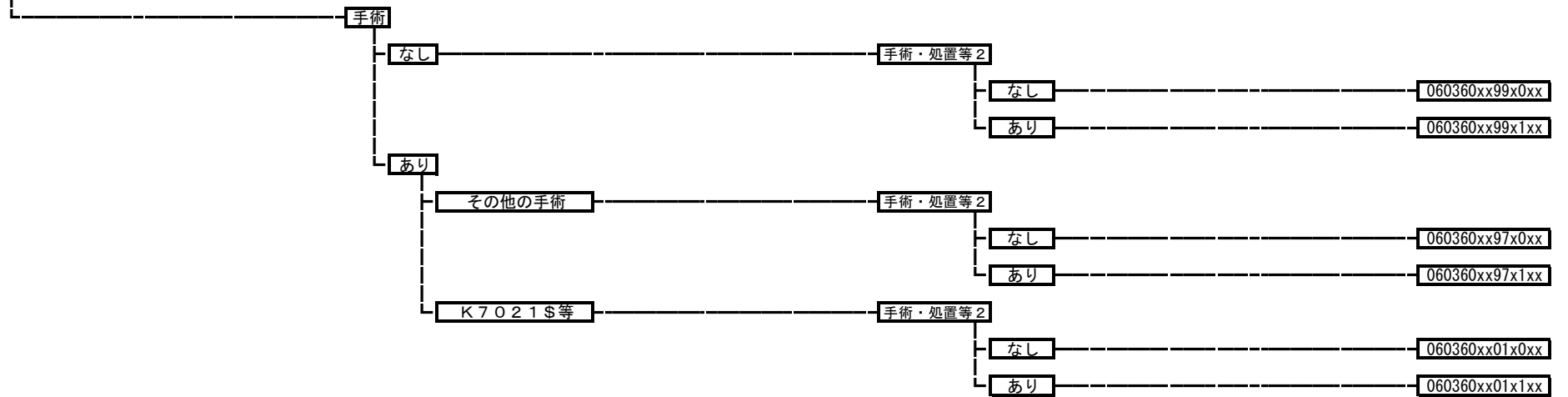

060370 腹膜炎、腹腔内膿瘍（女性器臓器を除く。）

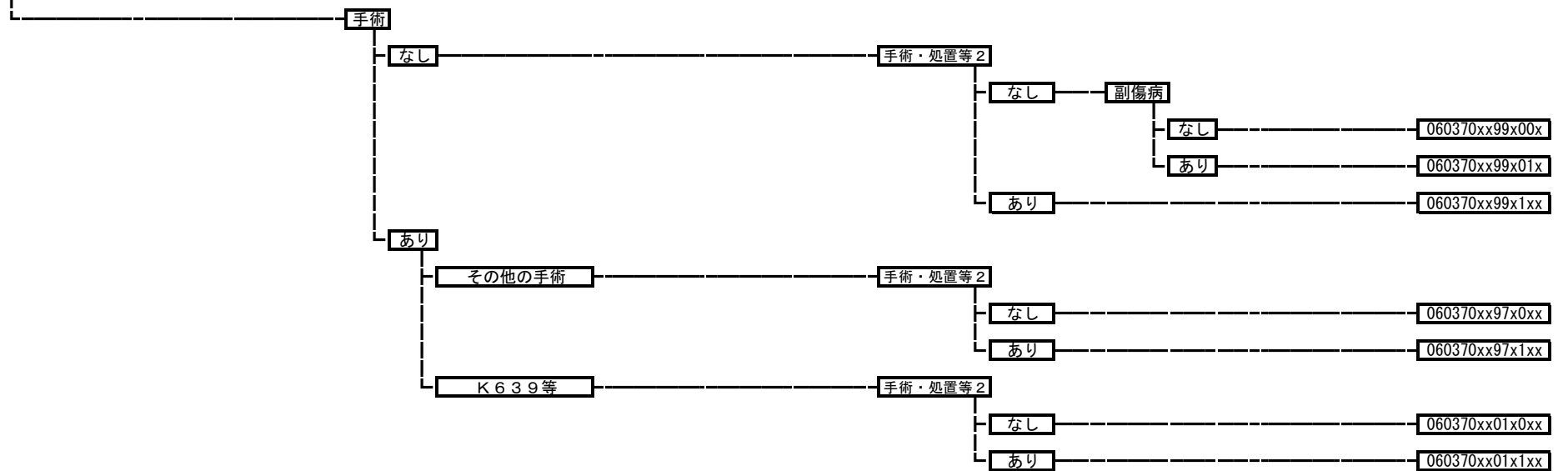

060565 顎変形症



060570 その他の消化管の障害

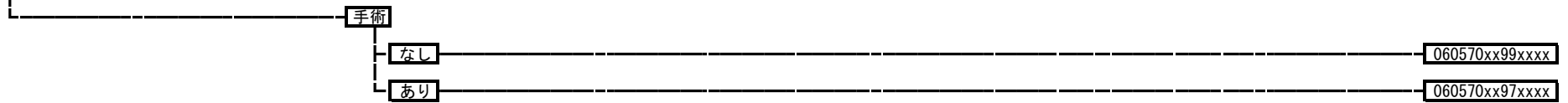

070010 骨軟部の良性腫瘍（脊椎脊髄を除く。）

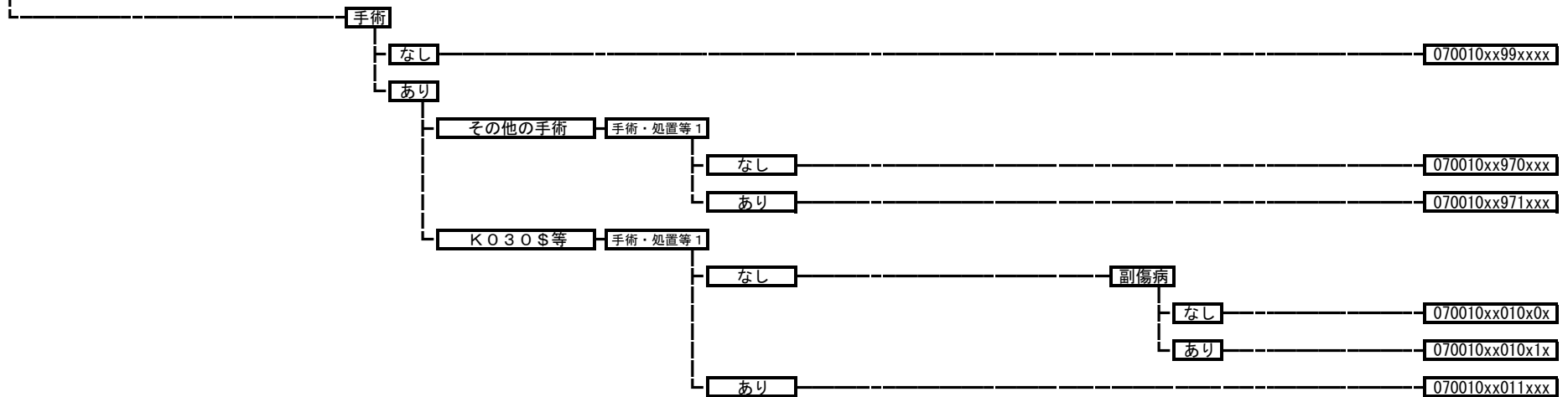

070020 神経の良性腫瘍

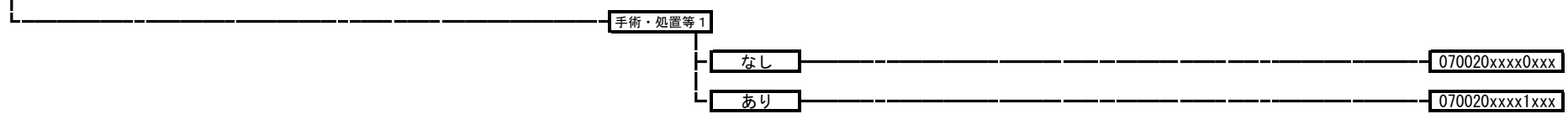

070030 脊椎・脊髄腫瘍

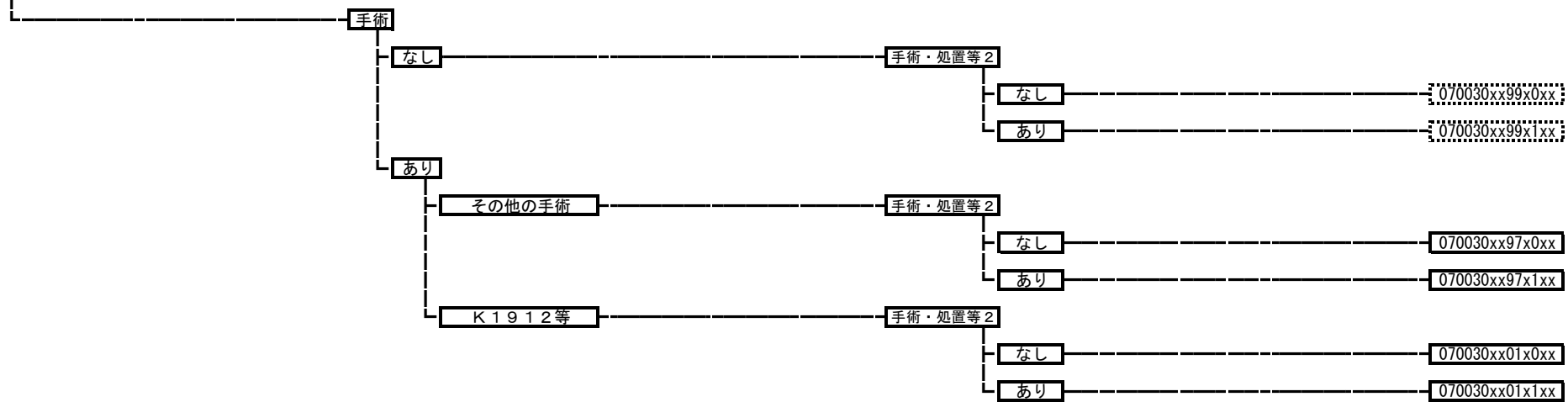

070040 骨の悪性腫瘍（脊椎を除く。）

手術・処置等2
 1；人工呼吸、中心静脈注射
 2；放射線療法
 3；化学療法ありかつ放射線療法なし
 4；メトトレキサート大量療法

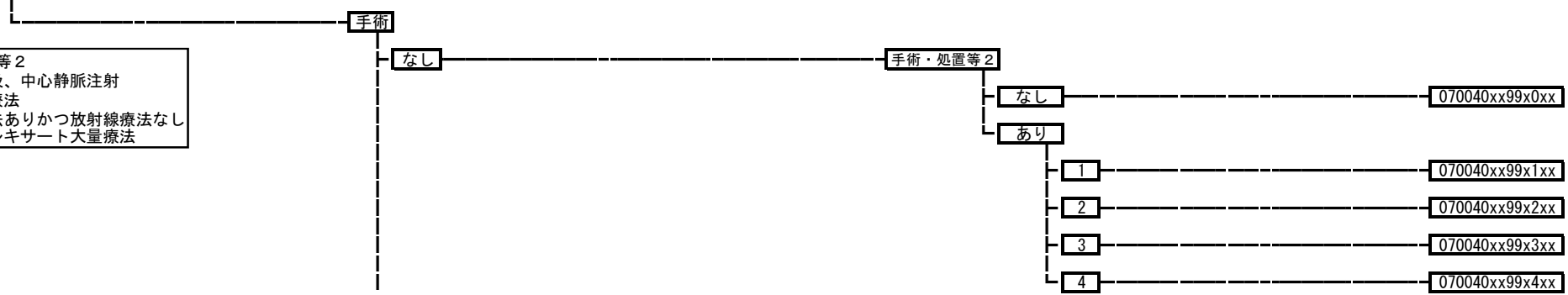

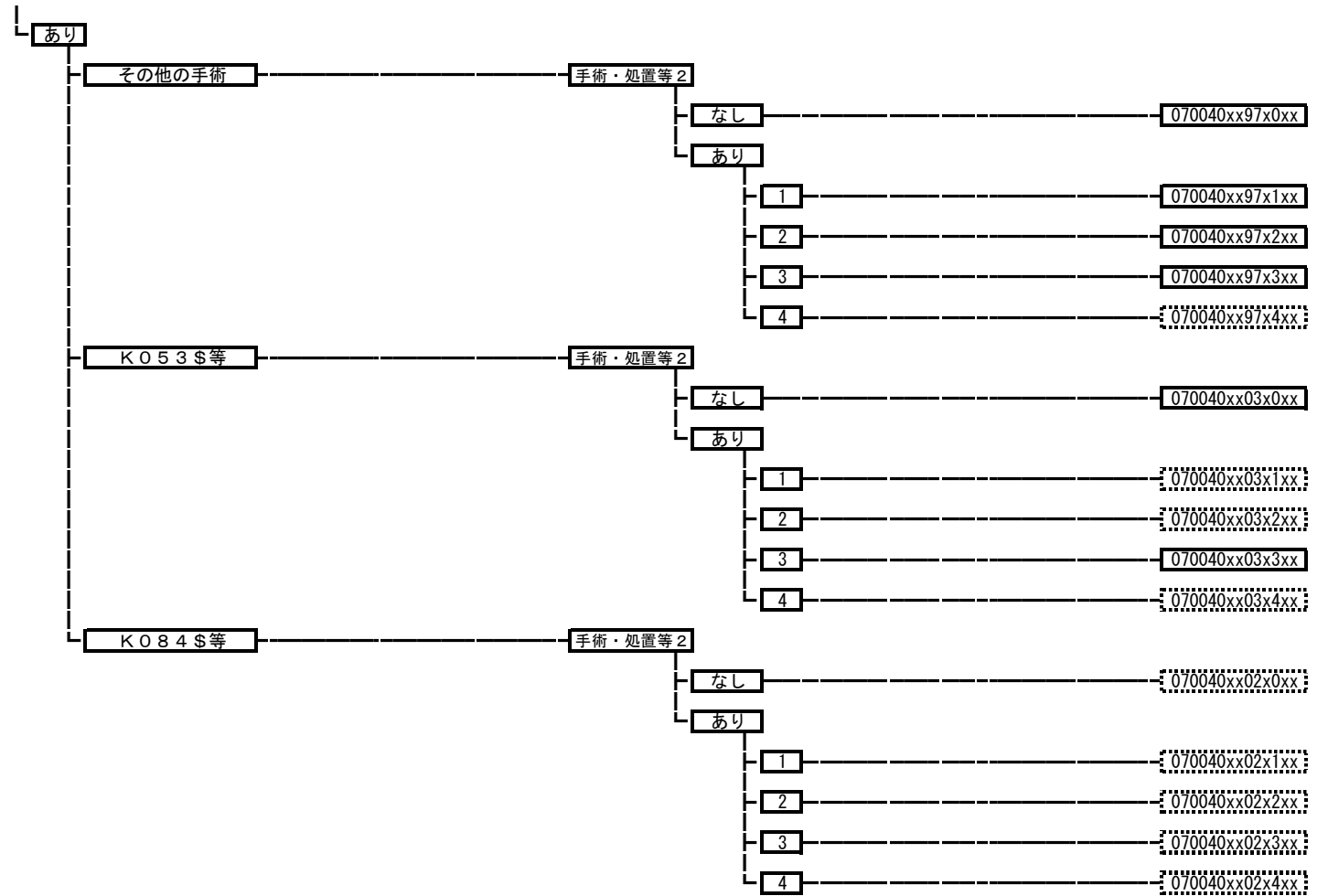

070041 軟部の悪性腫瘍（脊髄を除く。）

手術・処置等2
 1：人工呼吸、中心静脈注射
 2：放射線療法
 3：化学療法ありかつ放射線療法なし

手術

なし

手術・処置等2

なし

070041xx99x0xx

あり

1

070041xx99x1xx

2

070041xx99x2xx

3

070041xx99x3xx

あり

その他の手術

手術・処置等2

なし

副傷病

なし

070041xx97x00x

あり

070041xx97x01x

あり

1

070041xx97x1xx

2

070041xx97x2xx

3

070041xx97x3xx

K031\$

手術・処置等2

なし

副傷病

なし

070041xx01x00x

あり

070041xx01x01x

あり

1

070041xx01x1xx

2

070041xx01x2xx

3

070041xx01x3xx

070050 肩関節炎、肩の障害（その他）

手術

なし

070050xx99xxxx

あり

070050xx97xxxx

070060 手肘の関節炎

手術

なし

070060xx99xxxx

あり

070060xx97xxxx

070070 骨髄炎（上肢）

手術

なし

070070xx99xxxx

あり

070070xx97xxxx

070071 骨髄炎（上肢以外）

手術

なし

070071xx99xxxx

あり

070071xx97xxxx

070080 滑膜炎、腱鞘炎、軟骨などの炎症（上肢）

手術

なし

070080xx99xxxx

あり

070080xx97xxxx

070085 滑膜炎、腱鞘炎、軟骨などの炎症（上肢以外）

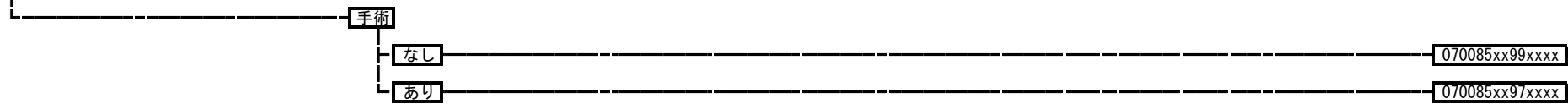

070090 筋炎（感染性を含む。）

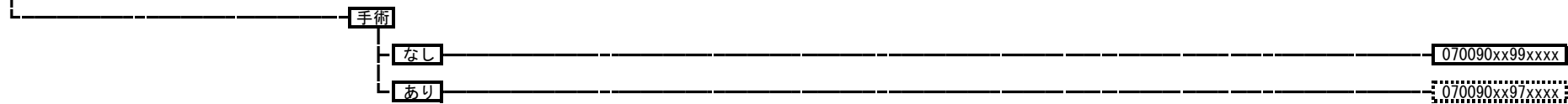

07010x	化膿性関節炎（下肢）
	070101 化膿性・結核性股関節炎
	070102 化膿性膝関節炎
	070103 下肢（股関節以外）関節炎

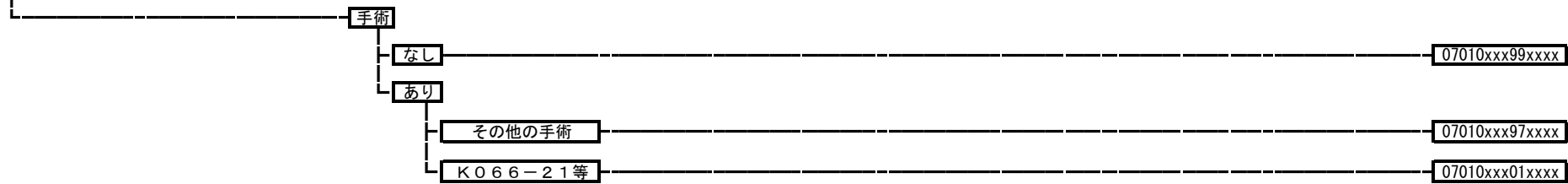

070140 脳性麻痺

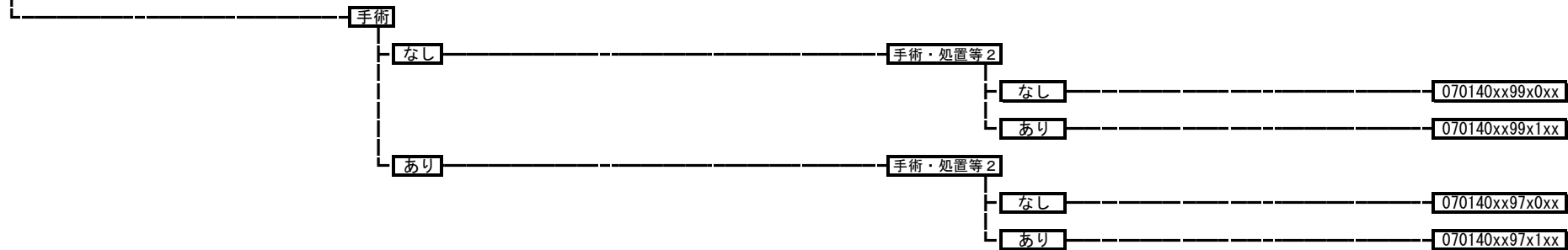

070150 上肢神経障害（胸郭出口症候群含む。）

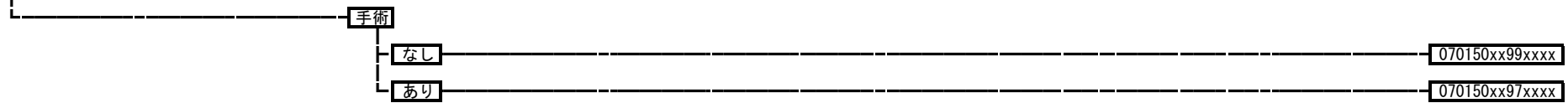

070160 上肢末梢神経麻痺

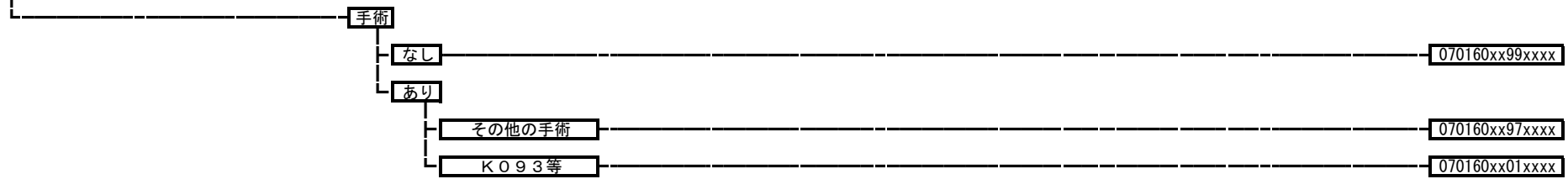

070170 下肢神経疾患

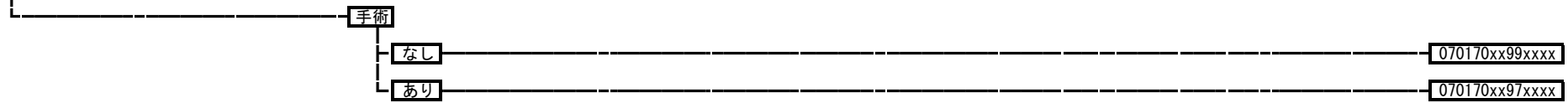

070180 脊椎変形

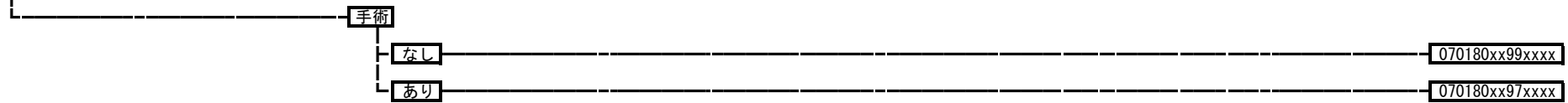

070190 上肢・手の変形（偽関節を除く。）

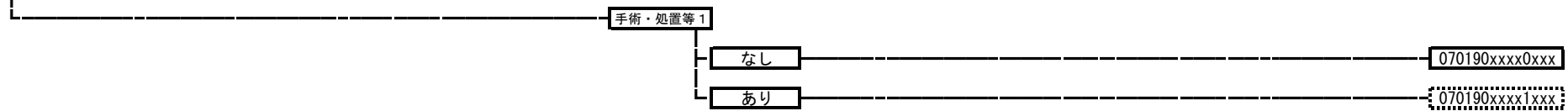

070200 手関節症（変形性を含む。）

070200xxxxxxxx

070210 下肢の変形

手術

- なし 070210xx99xxxx
- あり
 - その他の手術 070210xx97xxxx
 - K0542等 070210xx01xxxx

070230 膝関節症（変形性を含む。）

手術

- なし 070230xx99xxxx
- あり
 - その他の手術 070230xx97xxxx
 - K0661等 070230xx03xxxx
 - K042等 070230xx02xxxx
 - K082-3\$等 070230xx01xxxx

070240 動揺関節症

手術

- なし 070240xx99xxxx
- あり 070240xx97xxxx

070250 関節内障、関節内遊離体

手術

- なし 070250xx99xxxx
- あり 070250xx97xxxx

070270 膝蓋骨の障害

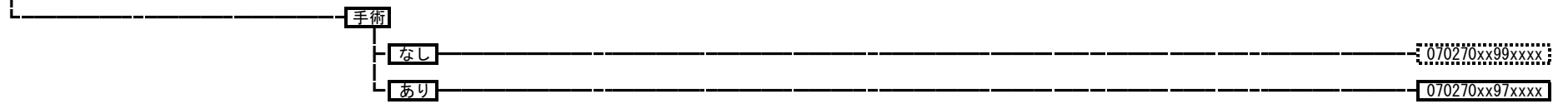

070280 骨端症、骨軟骨障害・骨壊死、発育期の膝関節障害

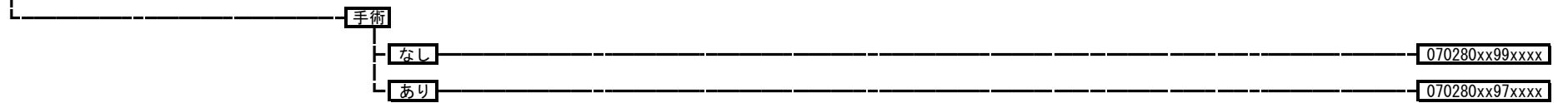

070290 上肢関節拘縮・強直

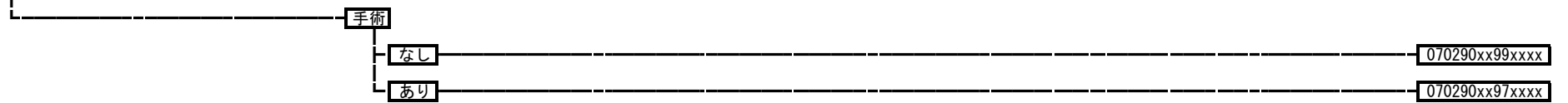

070310 下肢関節拘縮・強直

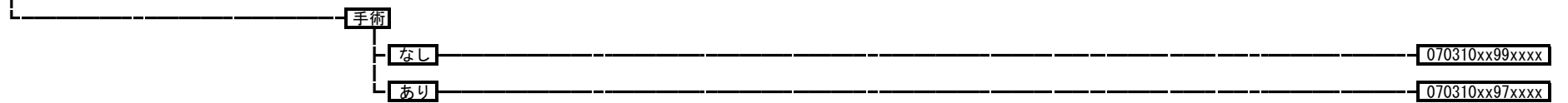

070330 脊椎感染（感染を含む。）

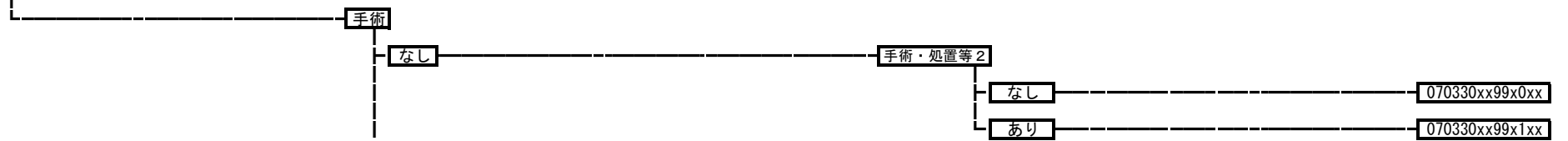

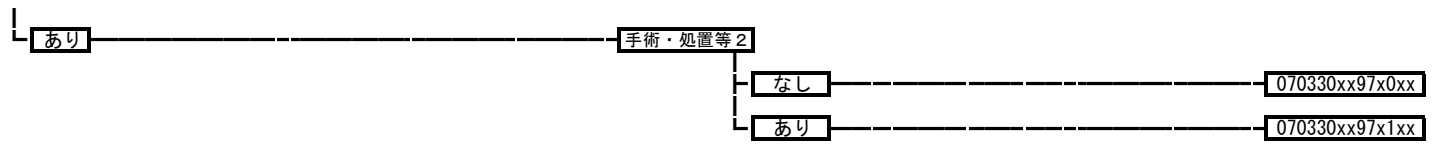

07034x	脊柱管狭窄（脊椎症を含む。）
	070342 胸部
	070344 その他

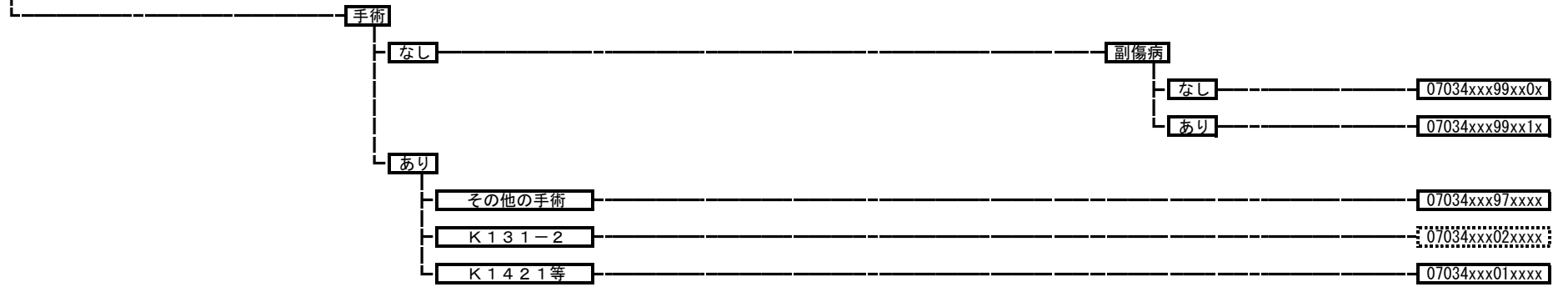

070341	脊柱管狭窄（脊椎症を含む。） 頸部
---------------	-------------------

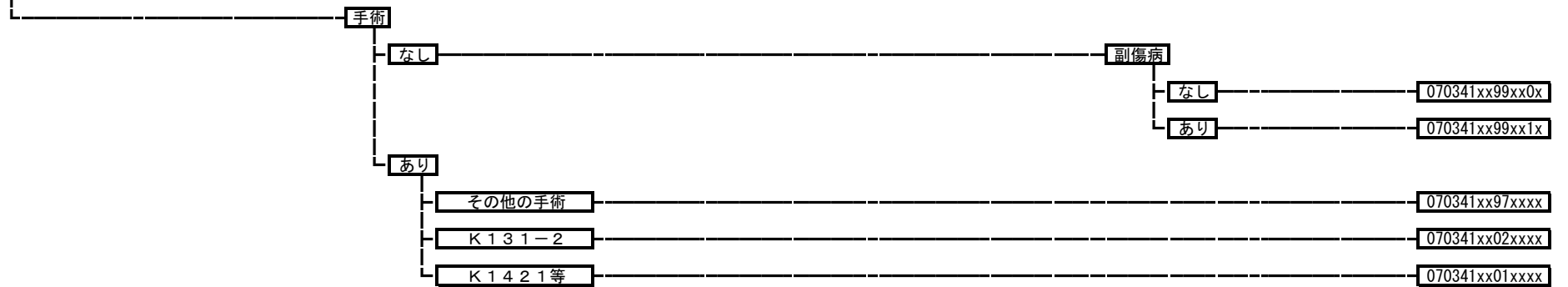

070343 脊柱管狭窄（脊椎症を含む。） 腰部骨盤、不安定椎

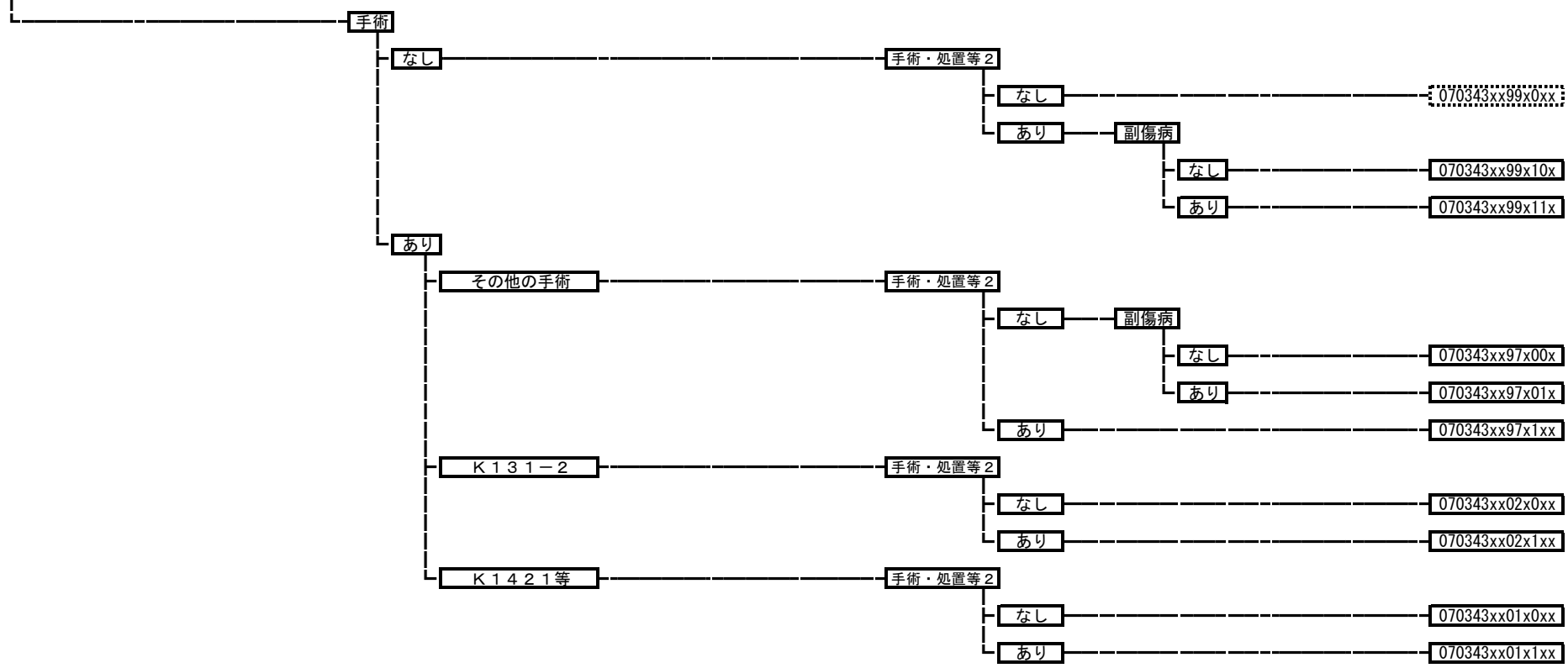

070350 椎間板変性、ヘルニア

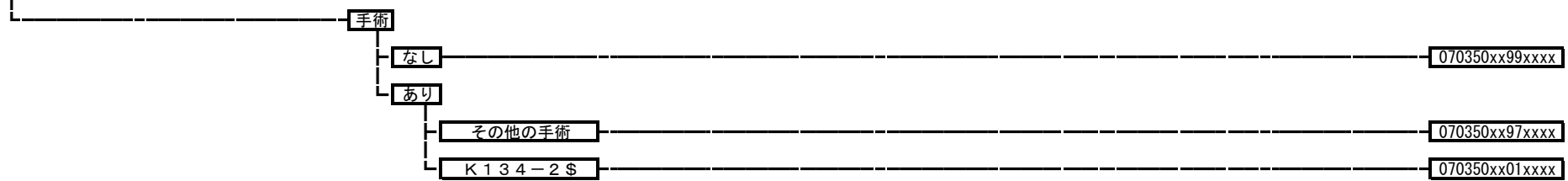

070370 脊椎骨粗鬆症

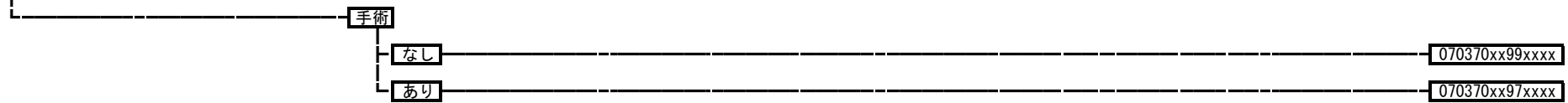

070380 ガングリオン

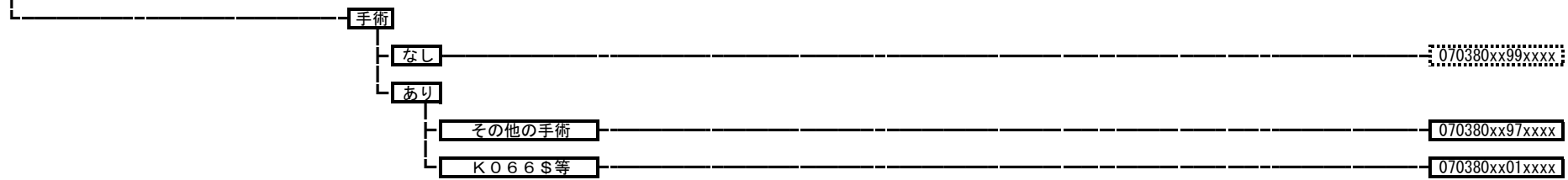

070390 線維芽細胞性障害

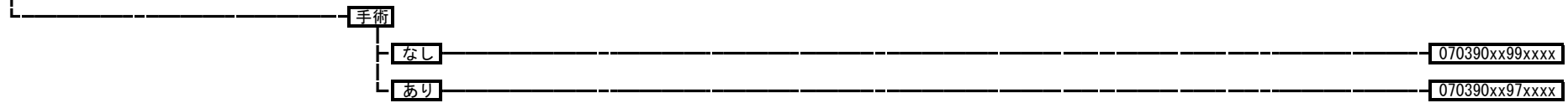

070395 壊死性筋膜炎

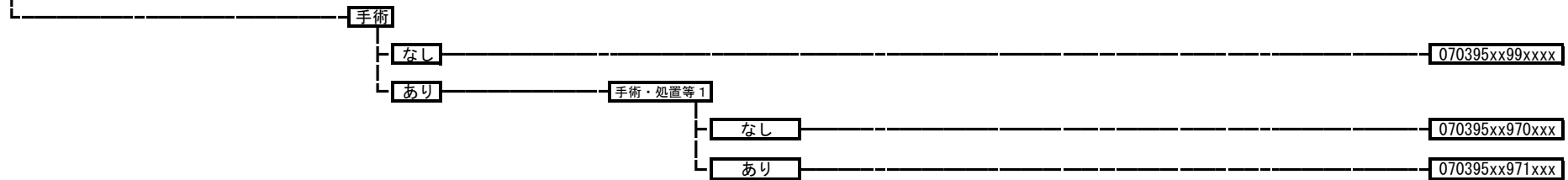

07040x 股関節骨頭壊死、股関節症（変形性を含む。）
 070401 股関節骨頭壊死
 070402 股関節症（変形性を含む。）

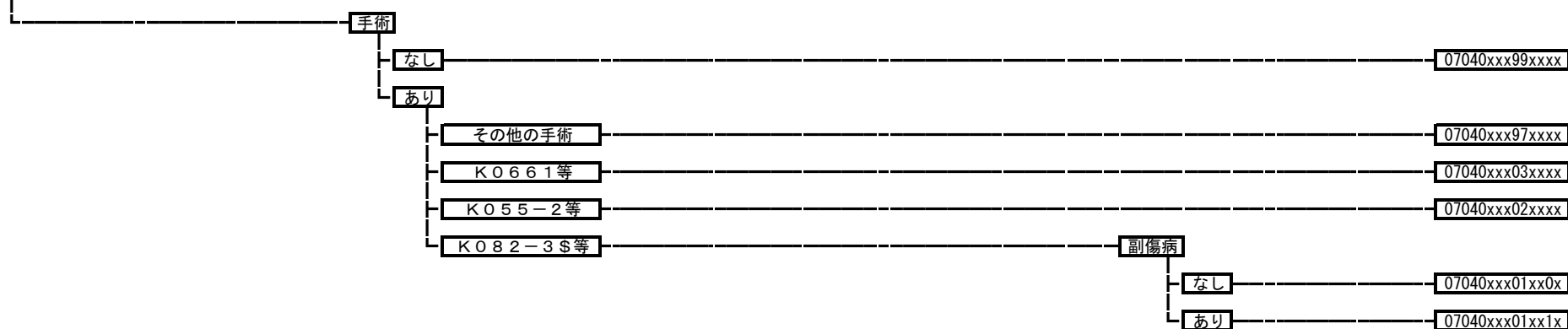

070420 大腿骨頭すべり症

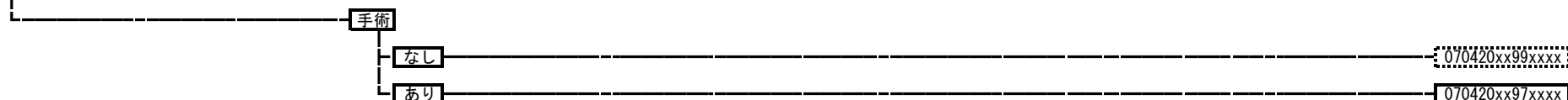

070430 神経異栄養症、骨成長障害、骨障害（その他）

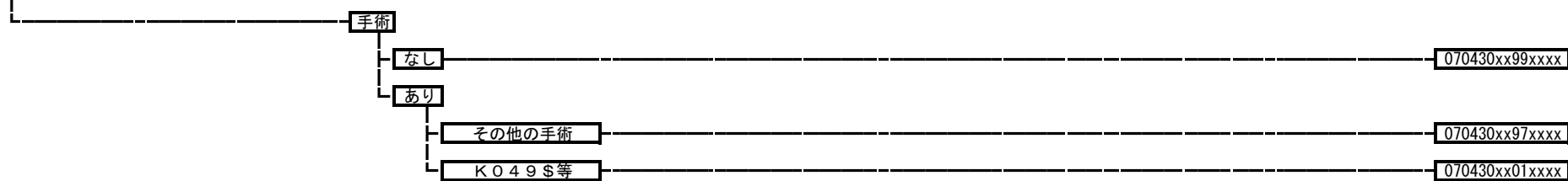

070440 色素性絨毛結節性滑膜炎

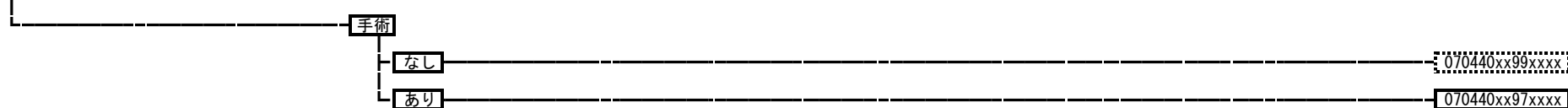

070460 股関節ペルテス病

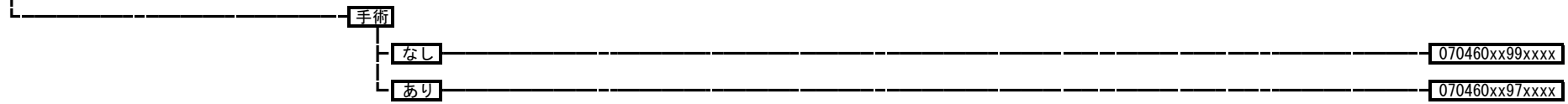

070470 関節リウマチ

手術・処置等2
 1: 人工呼吸など
 2: リハビリテーション
 3: エタネルセプト
 4: アダリムマブ、ゴリムマブ
 5: アバタセプト、トシリズマブ
 6: インフリキシマブ
 7: インフリキシマブ (強直性脊椎炎の場合)

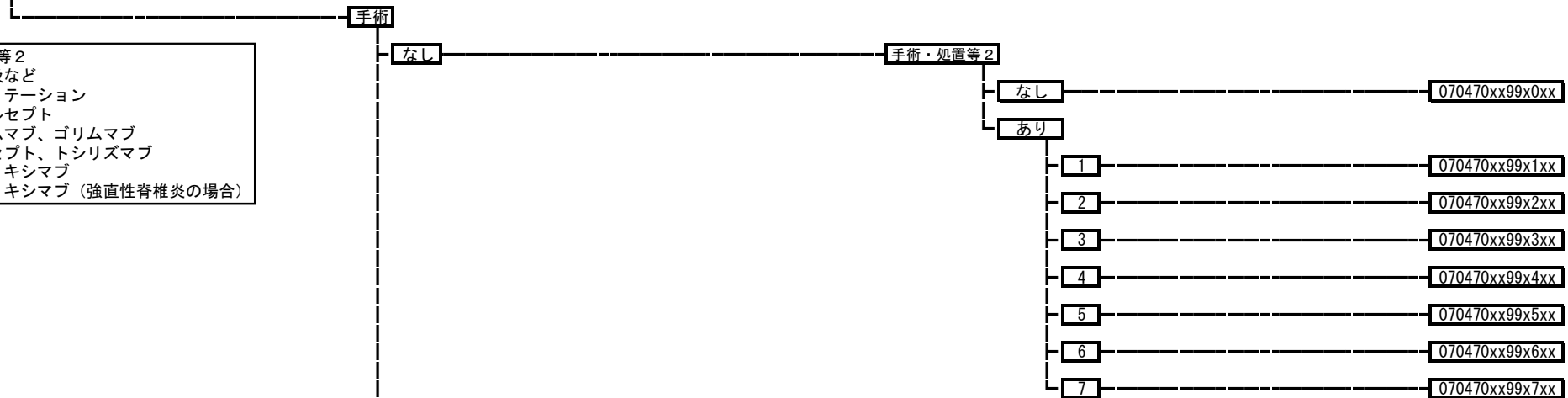

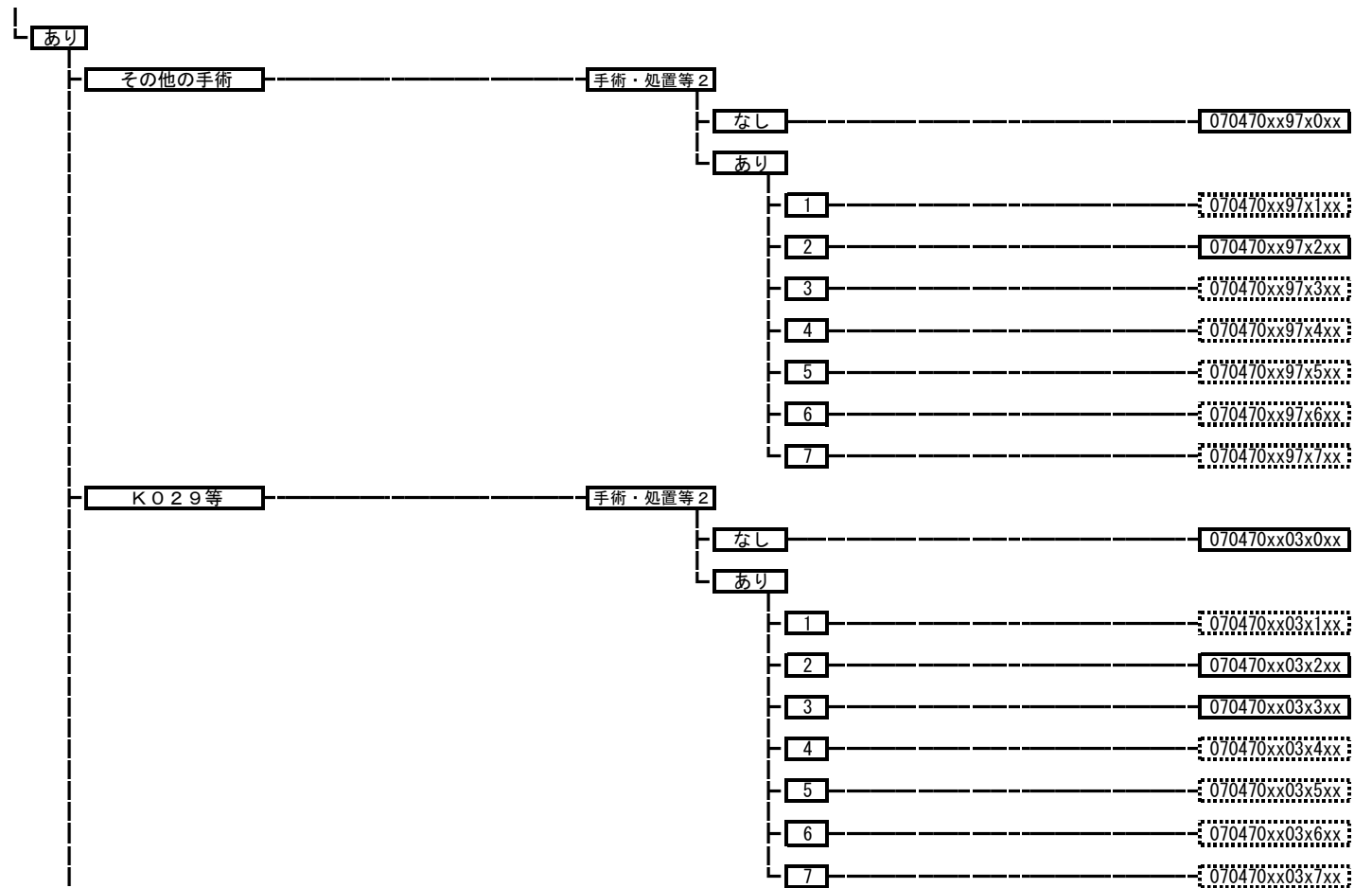

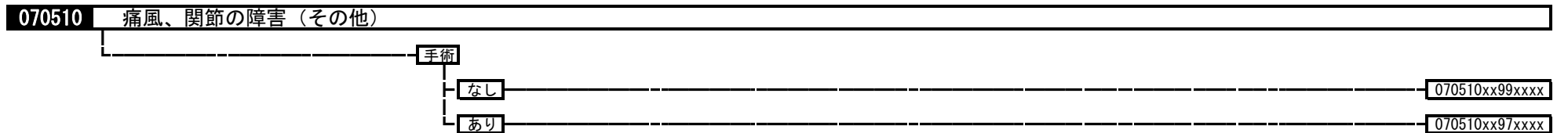
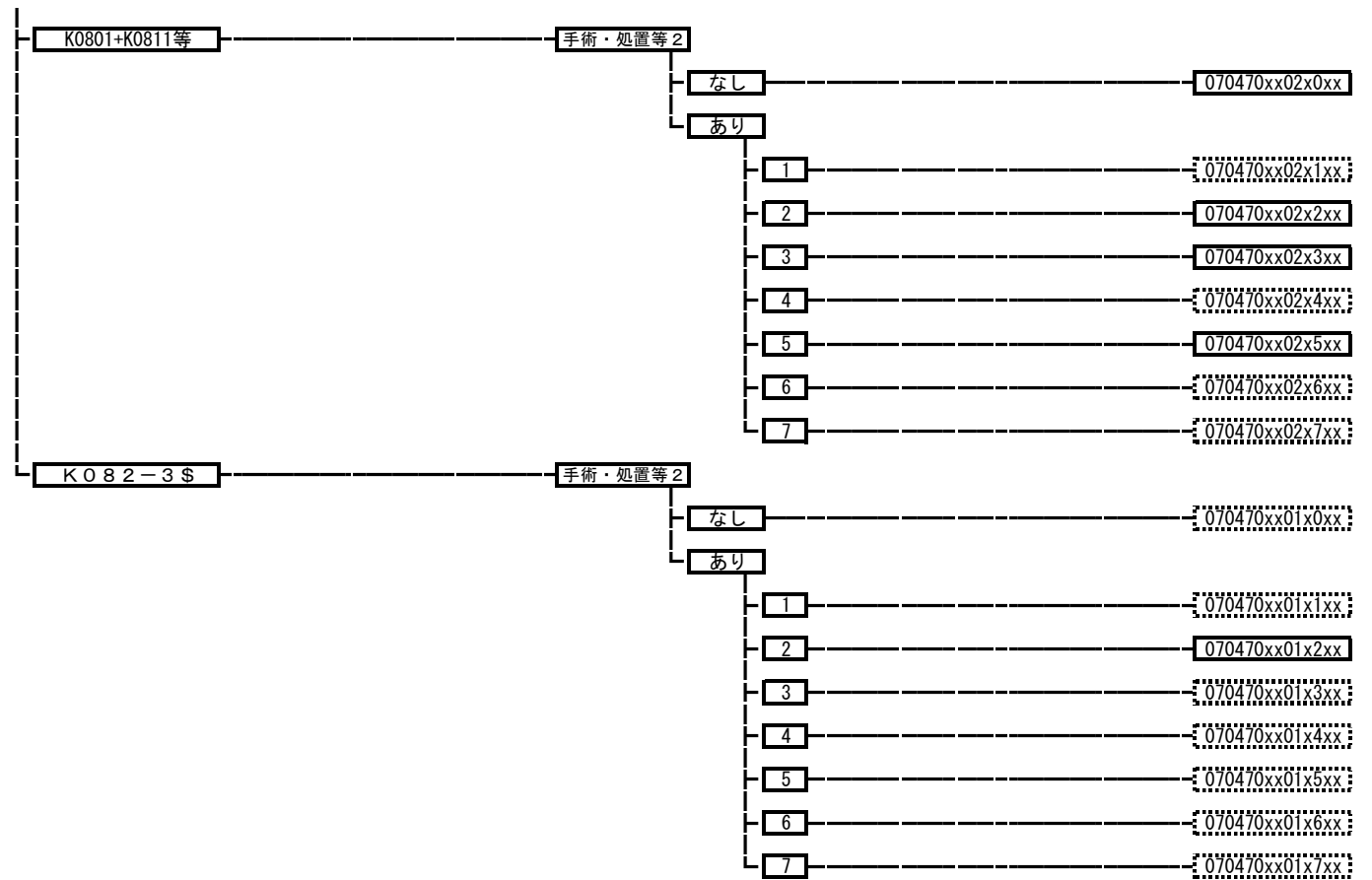

070520 リンパ節、リンパ管の疾患

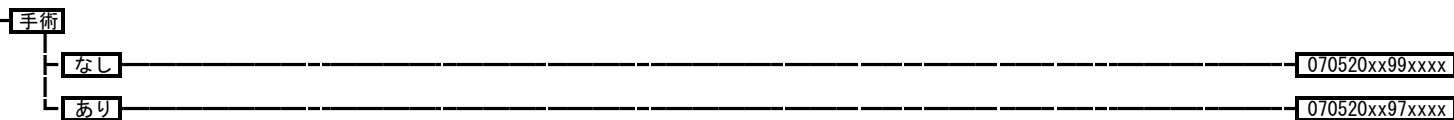

070560 全身性臓器障害を伴う自己免疫性疾患

手術・処置等 2
 1; 人工呼吸など
 2; 血漿交換療法
 3; エタネルセプト
 4; アダリムマブ
 5; アバタセプト、トシリズマブ
 6; ポリエチレングリコール処理人免疫グロブリン
 7; 乾燥スルホ化人免疫グロブリン
 8; インフリキシマブ

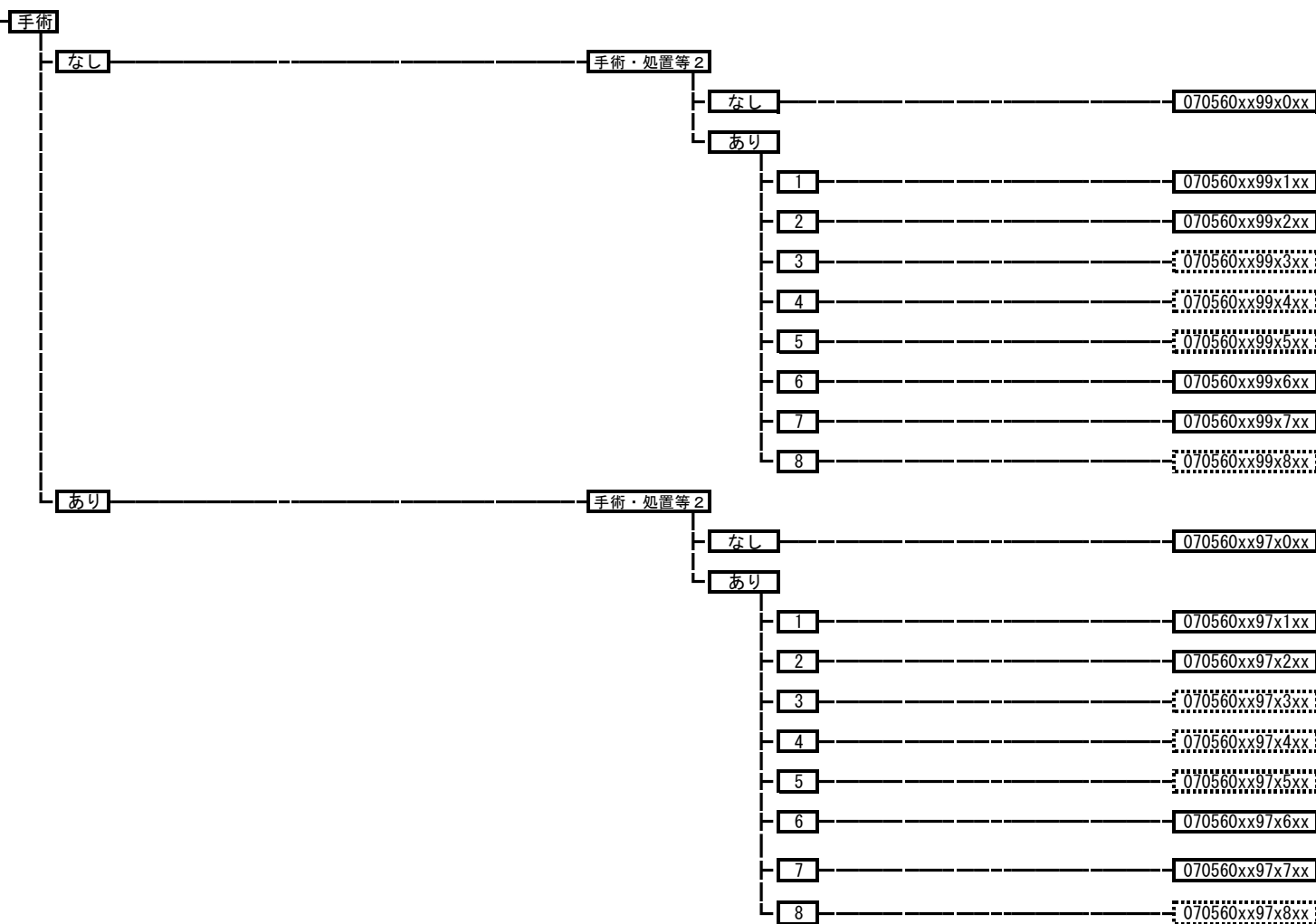

070570 瘢痕拘縮

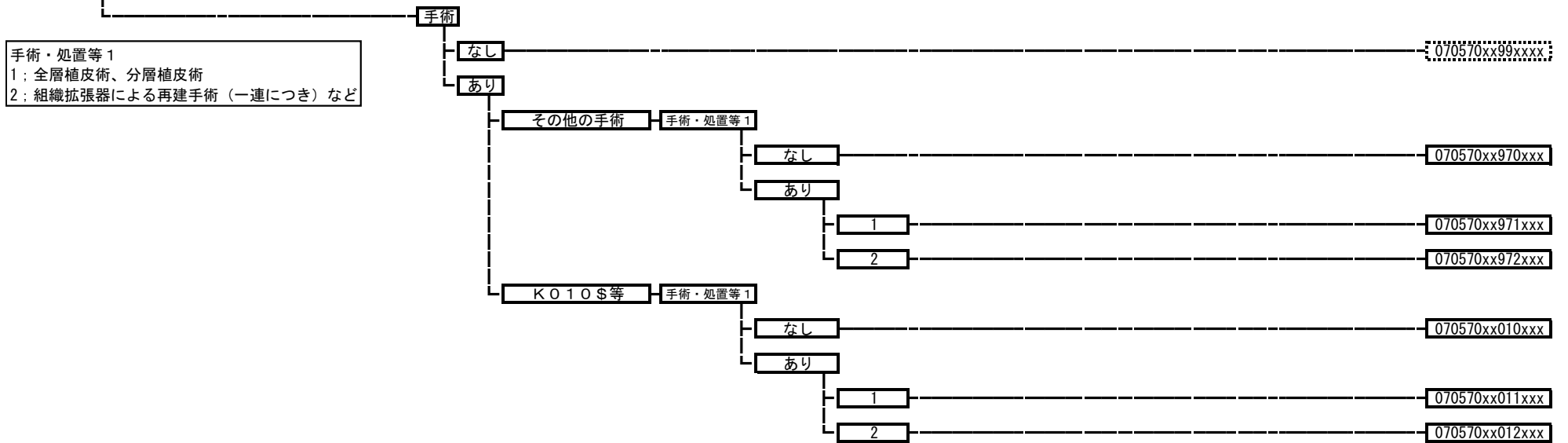

070580 斜頸

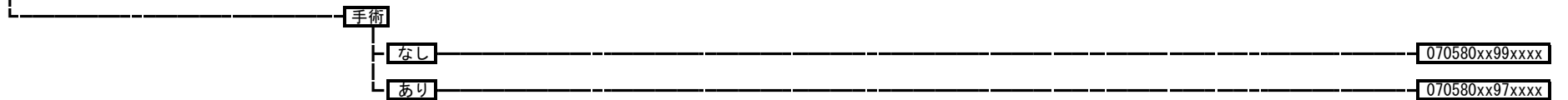

070590 血管腫、リンパ管腫

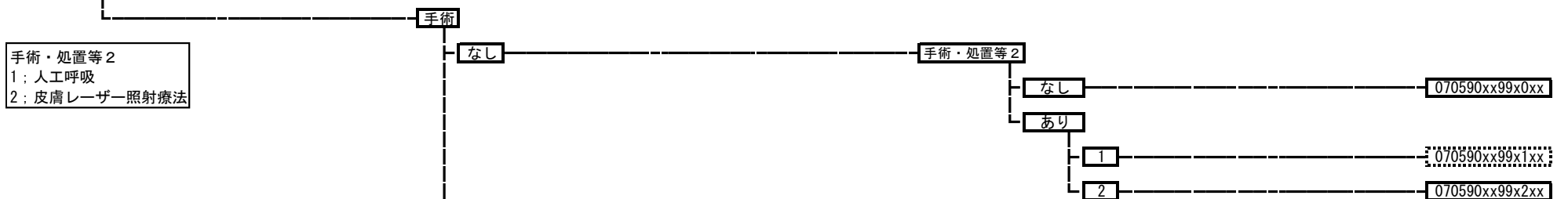

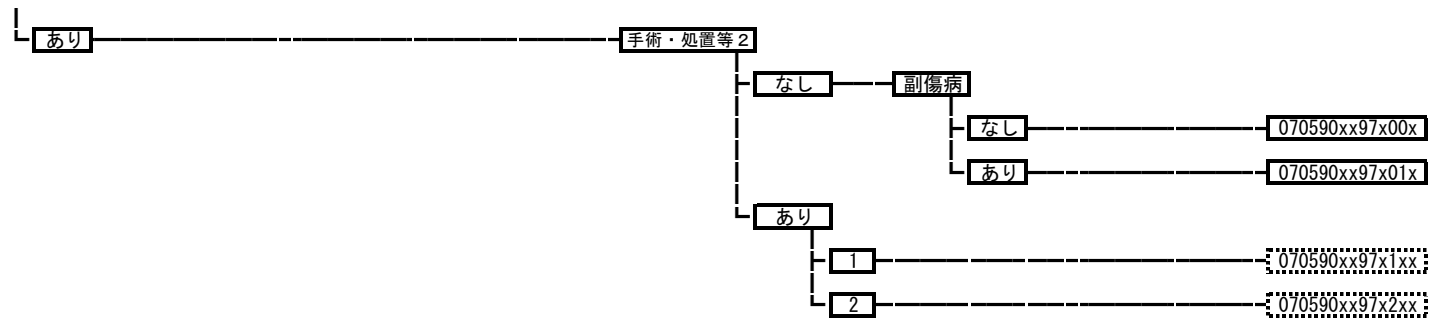

070600 骨折変形癒合、癒合不全などによる変形（上肢以外）

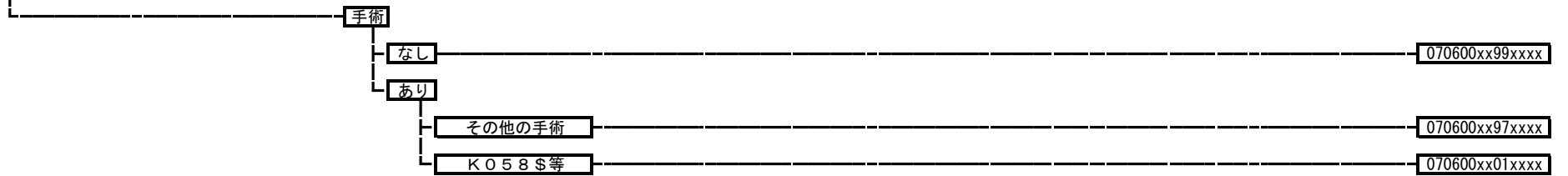

070610 骨折変形癒合、癒合不全などによる変形（上肢）

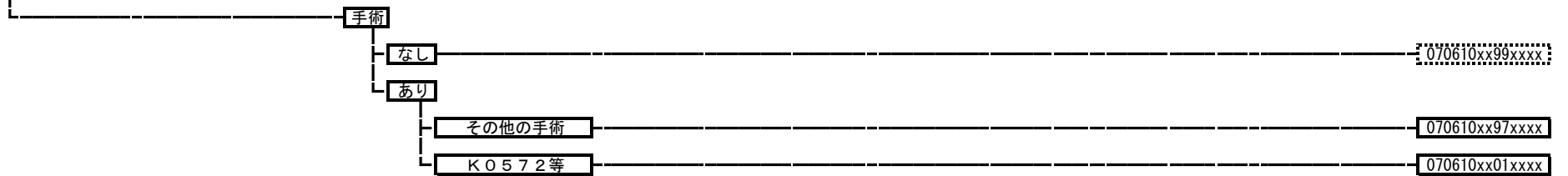

071030 その他の筋骨格系・結合組織の疾患

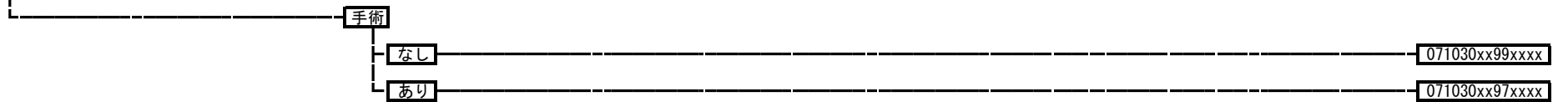

080005 黒色腫

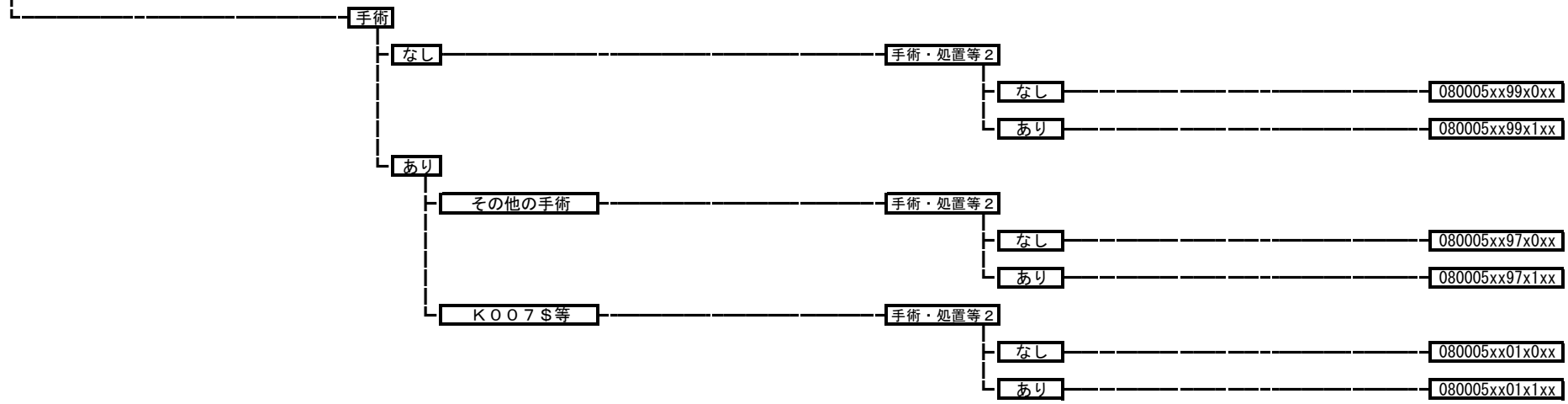

080006 皮膚の悪性腫瘍（黒色腫以外）

手術・処置等2
 1；人工呼吸、中心静脈注射
 2；放射線療法
 3；化学療法ありかつ放射線療法なし

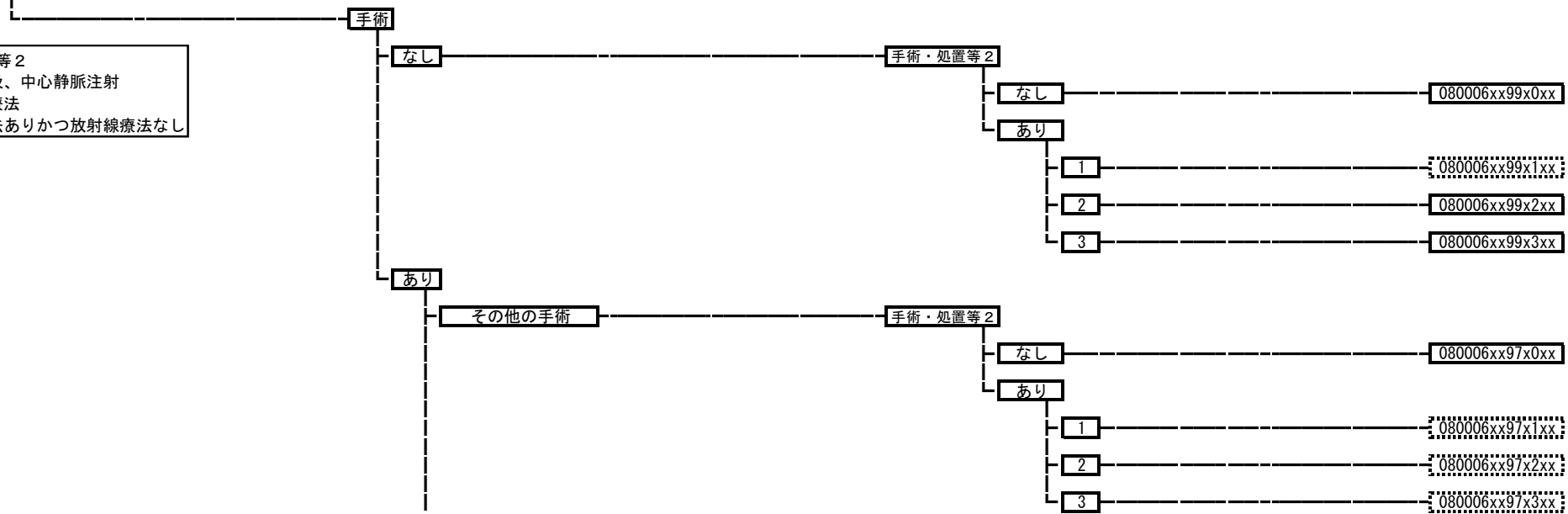

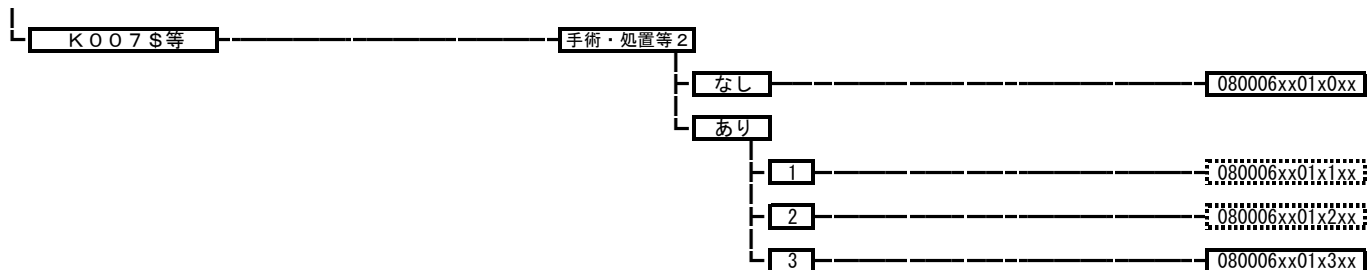

080007 皮膚の良性新生物

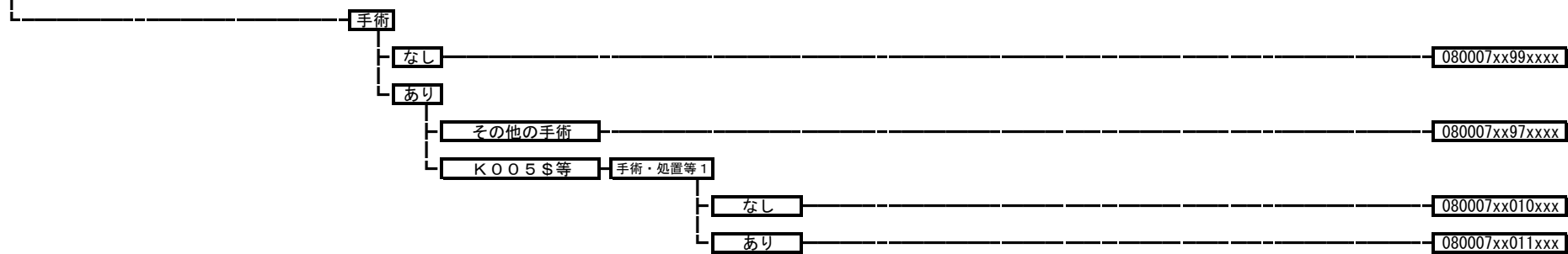

080011 急性膿皮症

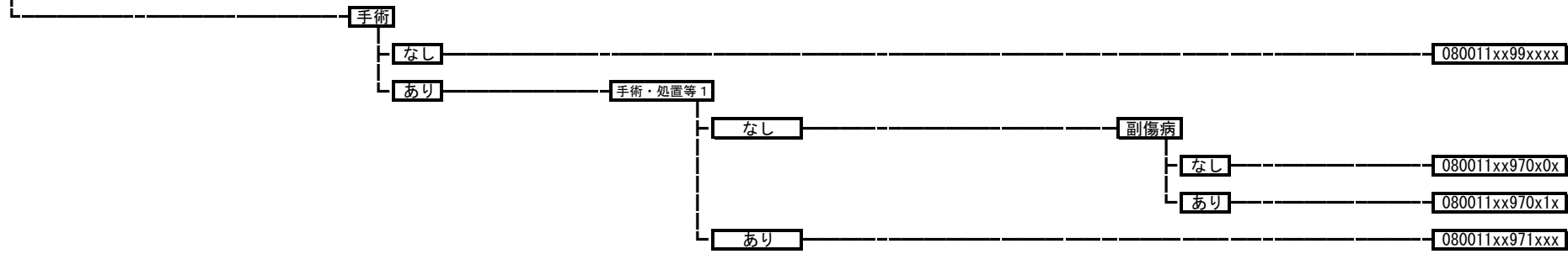

080020 帯状疱疹



080030 疱疹（帯状疱疹を除く。）、その類症
080030xxxxxxxx

080040 ウイルス性急性発疹症
080040xxxxxxxx

080050 湿疹、皮膚炎群
080050xxxxxxxx

080070 慢性膿皮症
手術
なし 080070xx99xxxx
あり 080070xx97xxxx

080080 痒疹、蕁麻疹
080080xxxxxxxx

080090 紅斑症
副傷病
なし 080090xxxxxx0x
あり 080090xxxxxx1x

080100 薬疹、中毒疹
080100xxxxxxxx

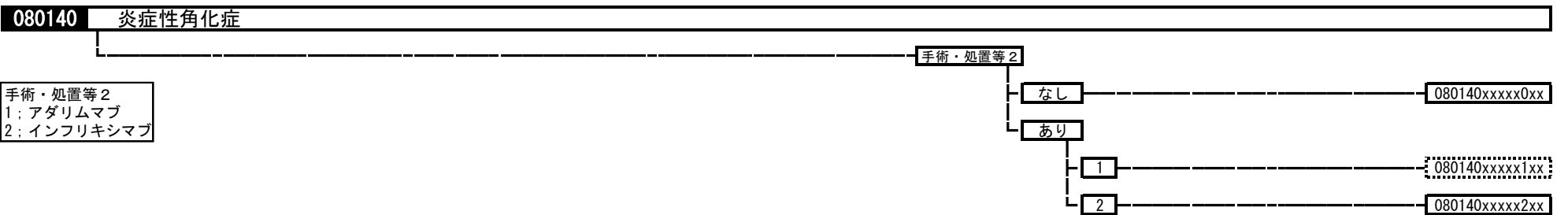
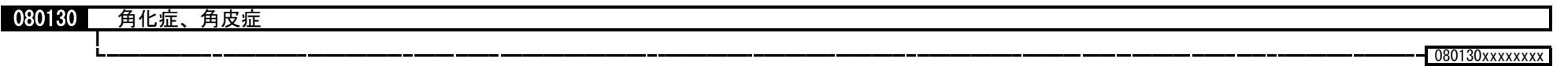
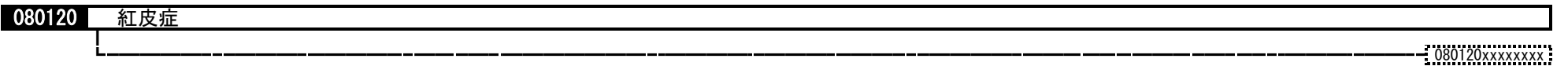
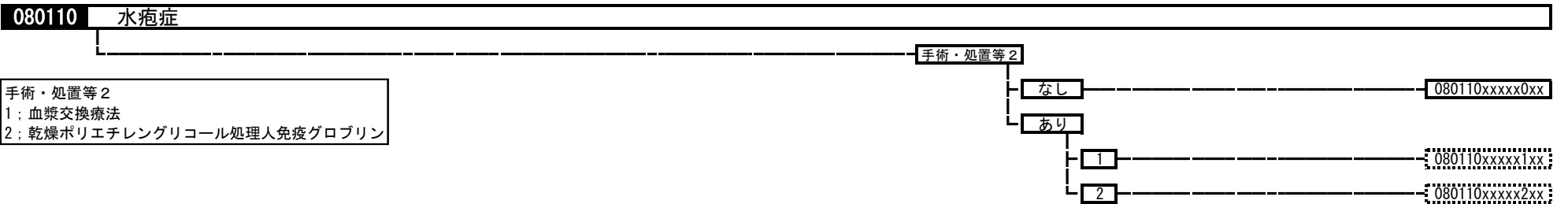
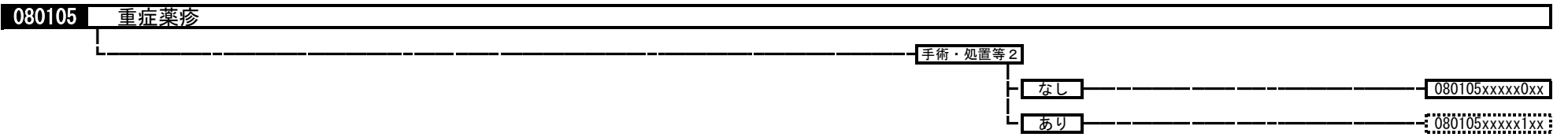

080150 爪の疾患

手術

なし

080150xx99xxxx

あり

080150xx97xxxx

080160 皮膚の萎縮性障害

080160xxxxxxxx

080180 母斑、母斑症

手術

なし

080180xx99xxxx

あり

手術・処置等 1

なし

080180xx970xxx

あり

080180xx971xxx

080190 脱毛症

080190xxxxxxxx

080210 ざ瘡、皮膚の障害（その他）

080210xxxxxxxx

080220 エクリン汗腺の障害、アポクリン汗腺の障害

手術

なし

080220xx99xxxx

あり

080220xx97xxxx

080230 皮膚色素異常症

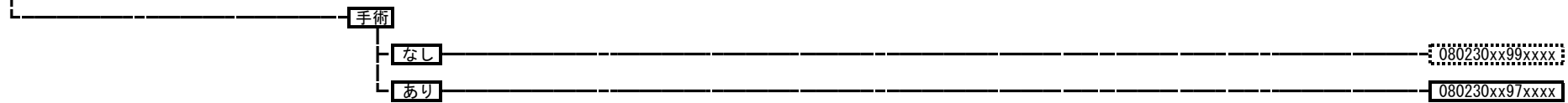

080240 多汗症

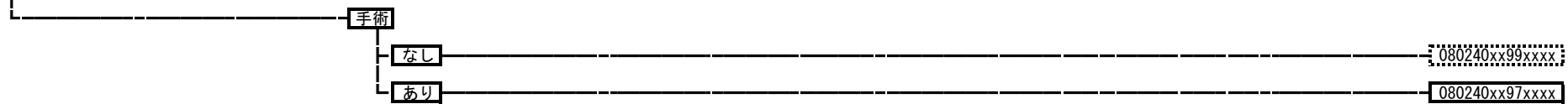

080245 放射線皮膚障害

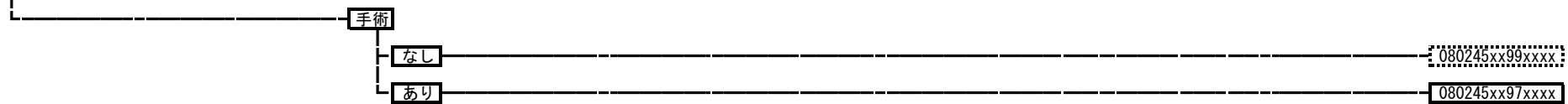

080250 褥瘡潰瘍

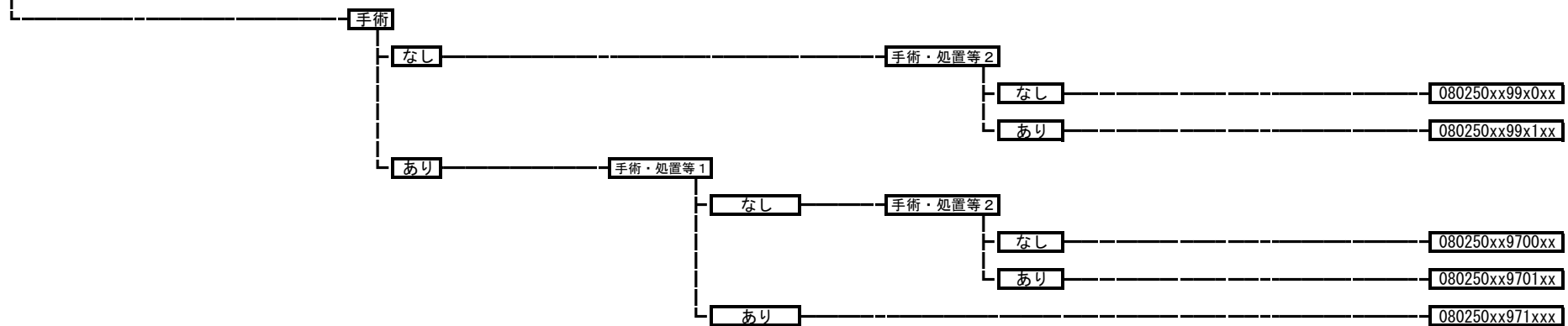

080260 その他の皮膚の疾患

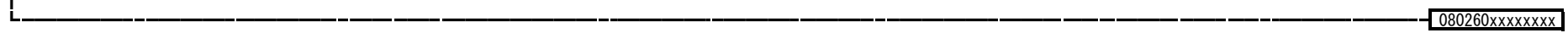

080270 食物アレルギー

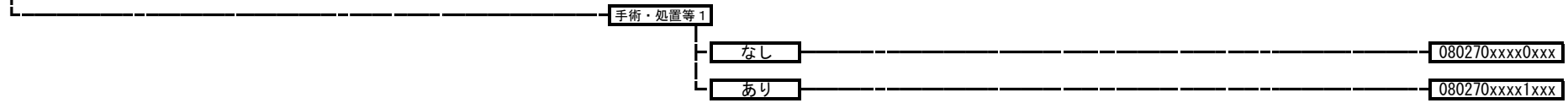

090010 乳房の悪性腫瘍

手術・処置等2
 1: 人工呼吸など
 2: 放射線療法
 3: 化学療法ありかつ放射線療法なし
 4: パクリタキセル又はドセタキセルありなど
 5: トラスツズマブ
 6: パクリタキセル (アルブミン懸濁型)

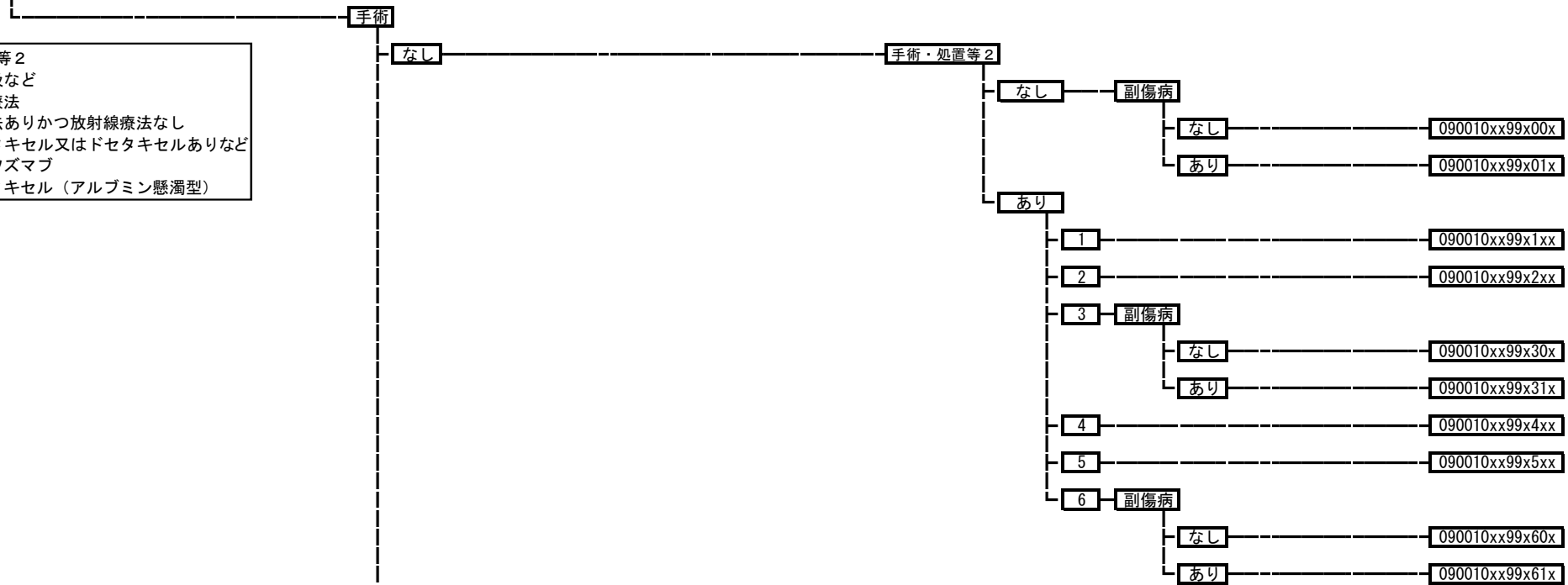

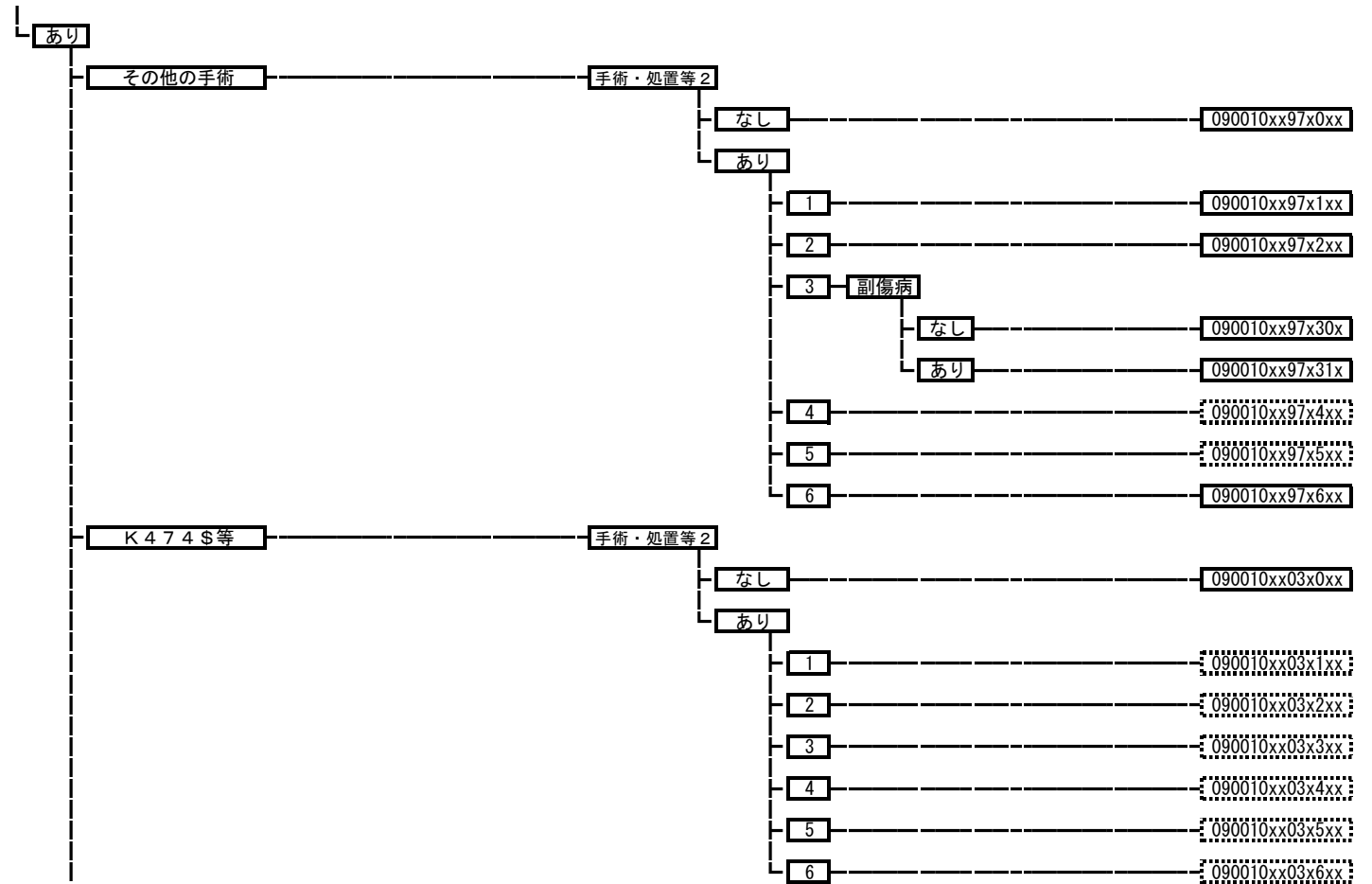

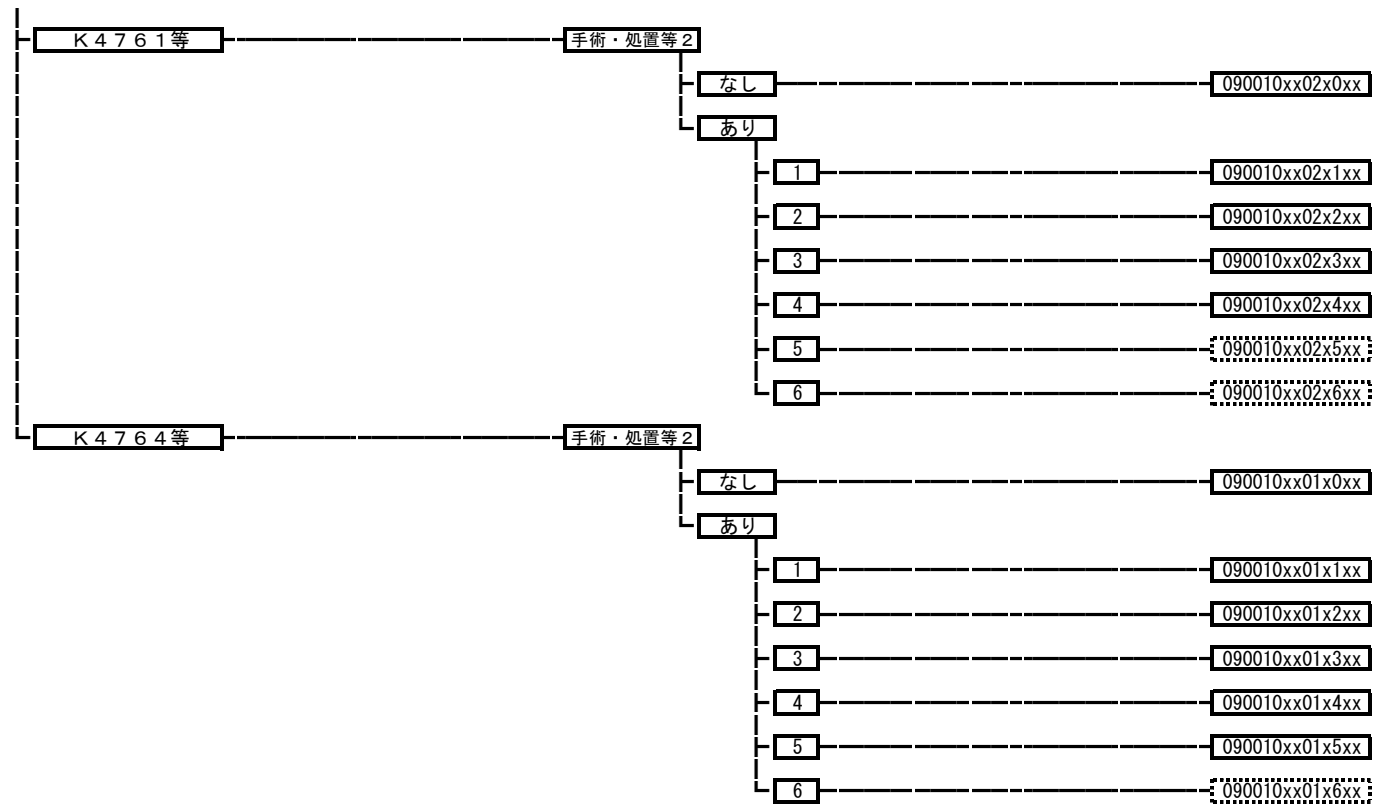

090020 乳房の良性腫瘍

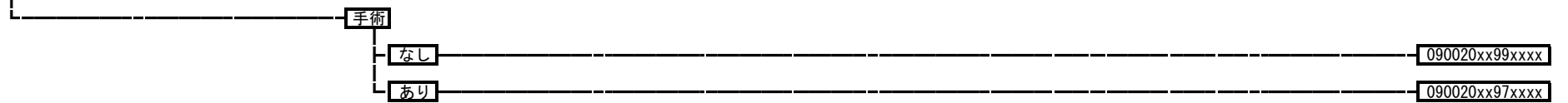

090030 乳房の炎症性障害

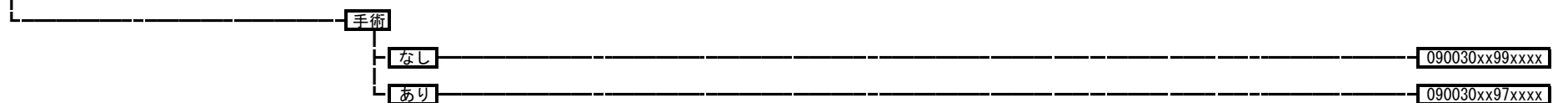

090040 乳房の形態異常、女性化乳房、乳腺症など

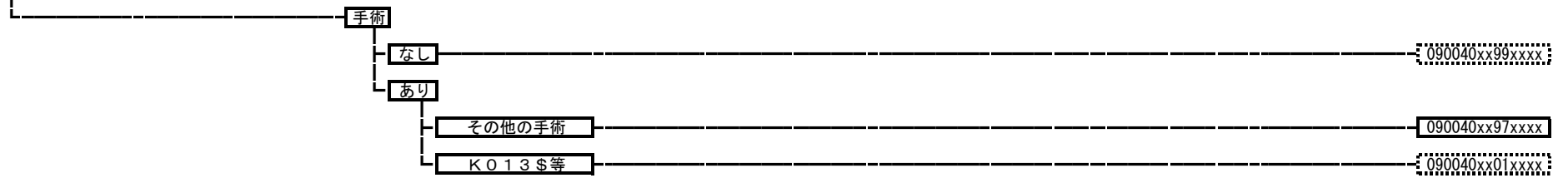

100010 多発性内分泌腺腫症

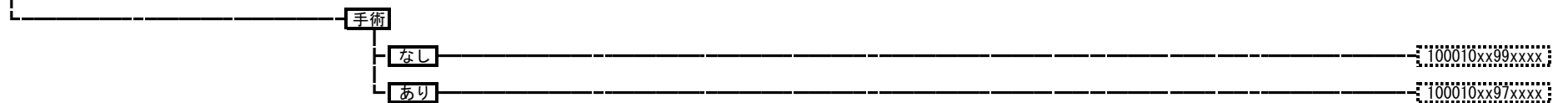

100020 甲状腺の悪性腫瘍

手術・処置等2
1; 放射線療法、化学療法
2; I 1 3 1 内用療法

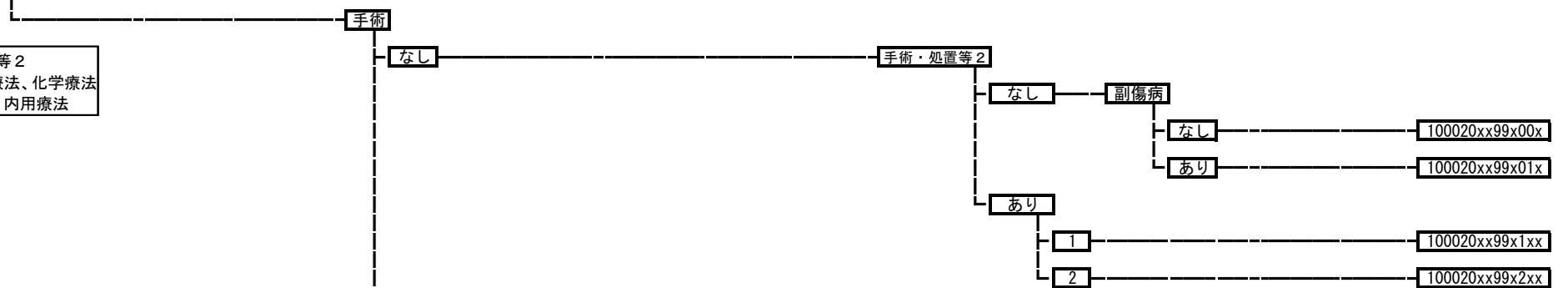

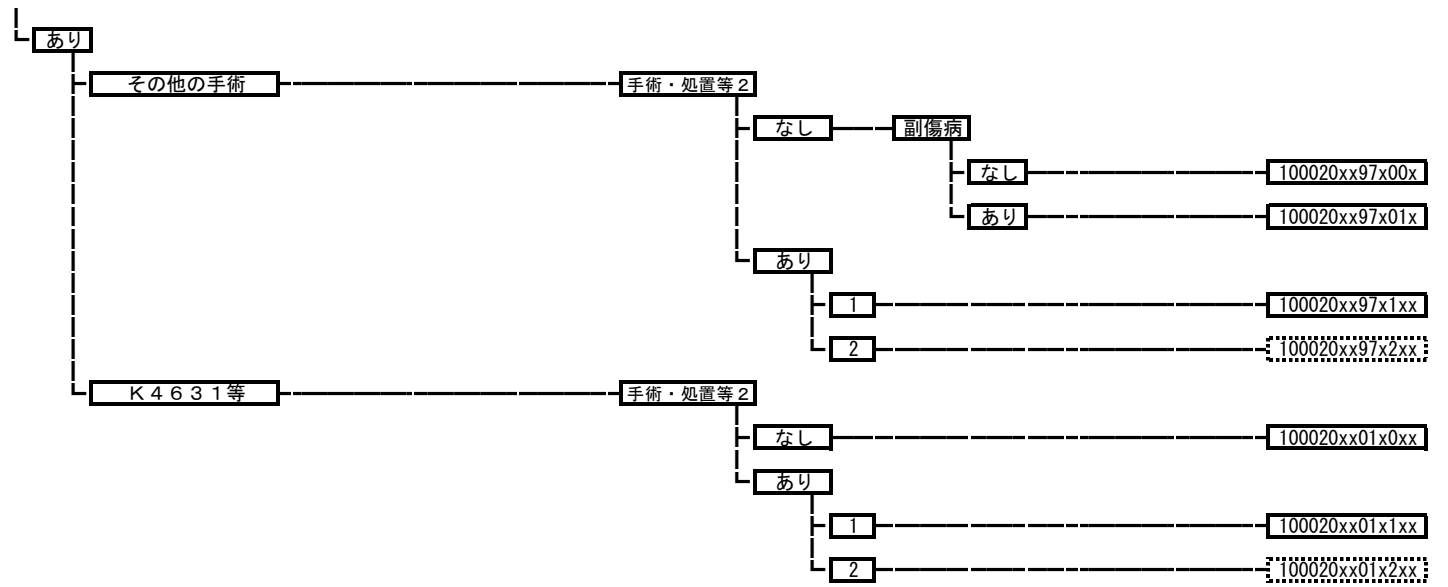

100030 内分泌腺および関連組織の腫瘍



100040 糖尿病性ケトアシドーシス、非ケトン昏睡

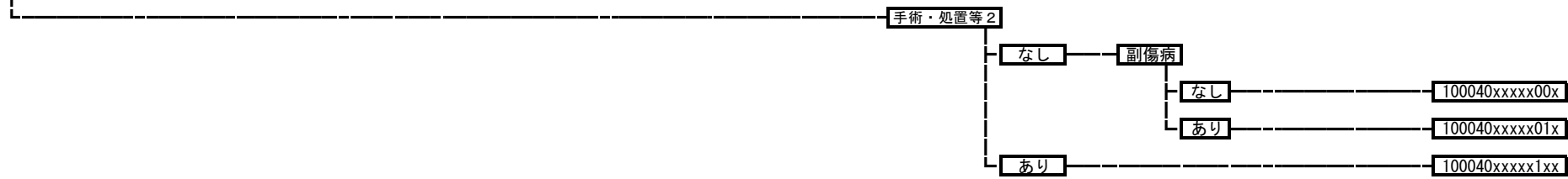

100050 低血糖症（糖尿病治療に伴う場合）



100060 1型糖尿病（糖尿病性ケトアシドーシスを除く。）



100070 2型糖尿病（糖尿病性ケトアシドーシスを除く。）



100080 その他の糖尿病（糖尿病性ケトアシドーシスを除く。）

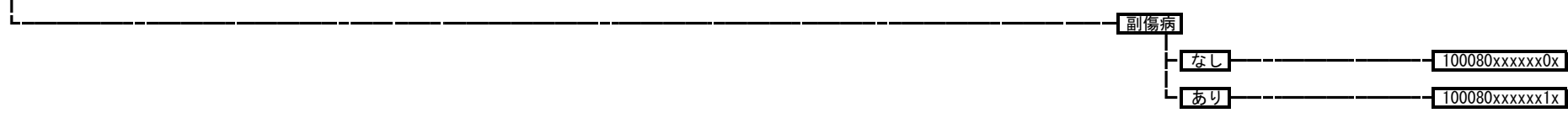

100100 糖尿病足病変

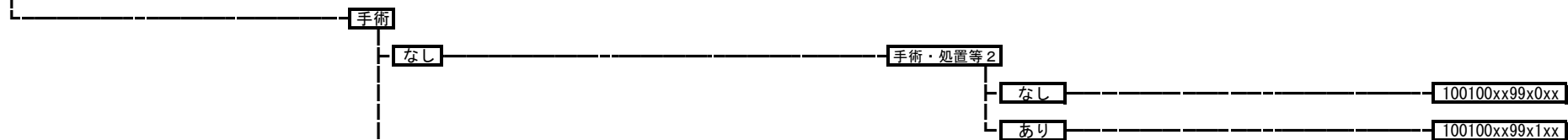

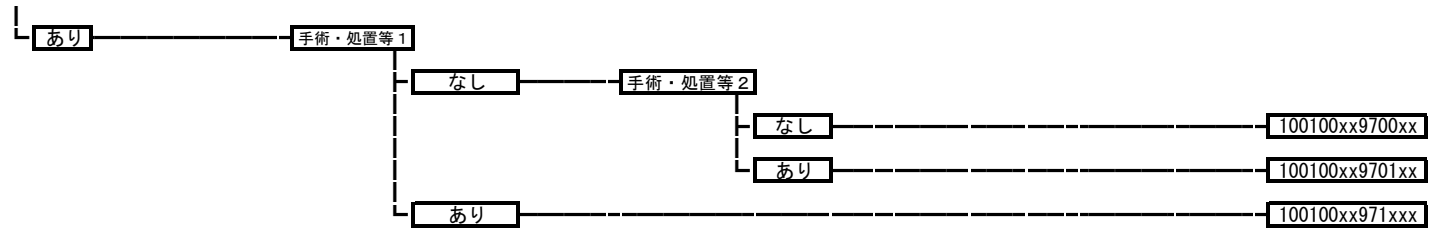

100120 肥満症 100120xxxxxxxx

100130 甲状腺の良性結節

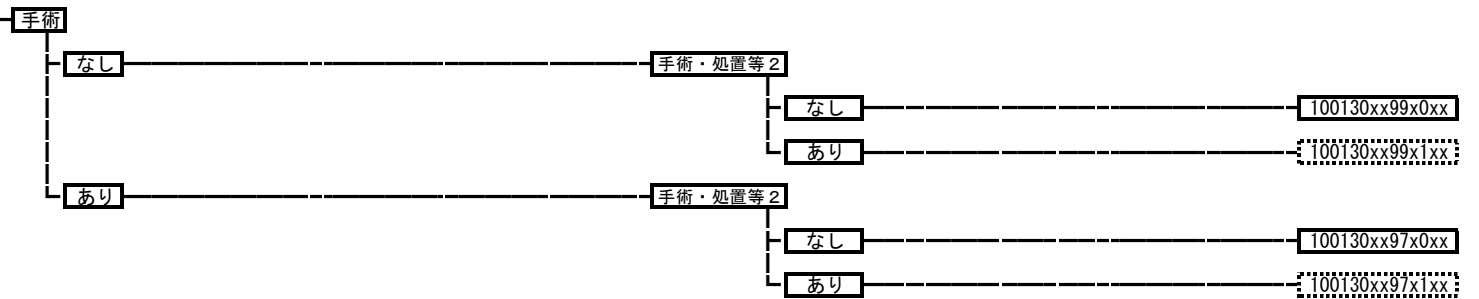

100140 甲状腺機能亢進症

手術・処置等2
1; 人工呼吸など
2; I 1 3 1内用療法

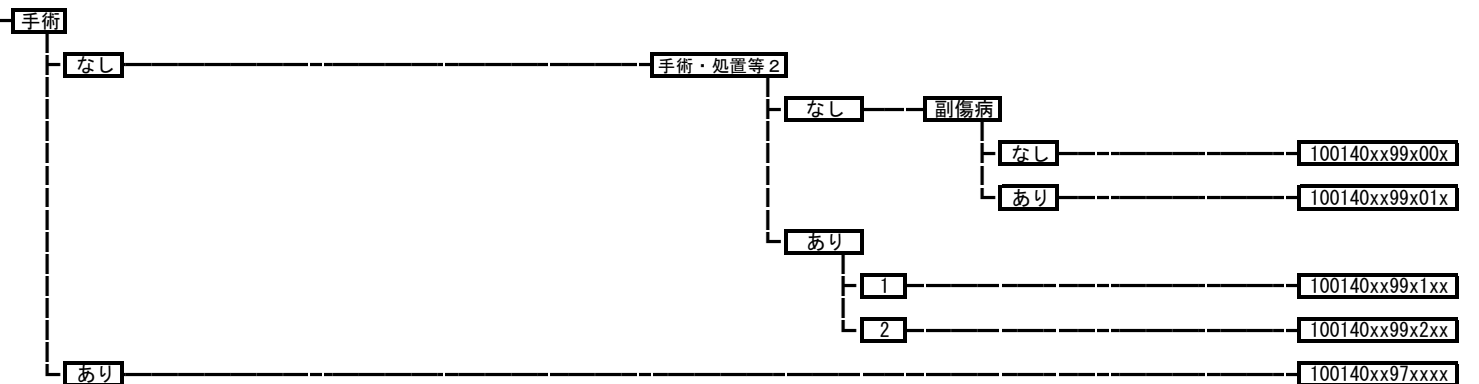

100150 慢性甲状腺炎

100150xxxxxxxx

100160 甲状腺機能低下症

副傷病

なし

100160xxxxxx0x

あり

100160xxxxxx1x

100170 急性甲状腺炎

100170xxxxxxxx

100180 副腎皮質機能亢進症、非機能性副腎皮質腫瘍

手術

なし

手術・処置等1

なし

手術・処置等2

なし

副傷病

なし

100180xx99000x

あり

100180xx99001x

あり

100180xx9901xx

あり

手術・処置等2

なし

100180xx9910xx

あり

100180xx9911xx

あり

その他の手術

手術・処置等2

なし

100180xx97x0xx

あり

100180xx97x1xx

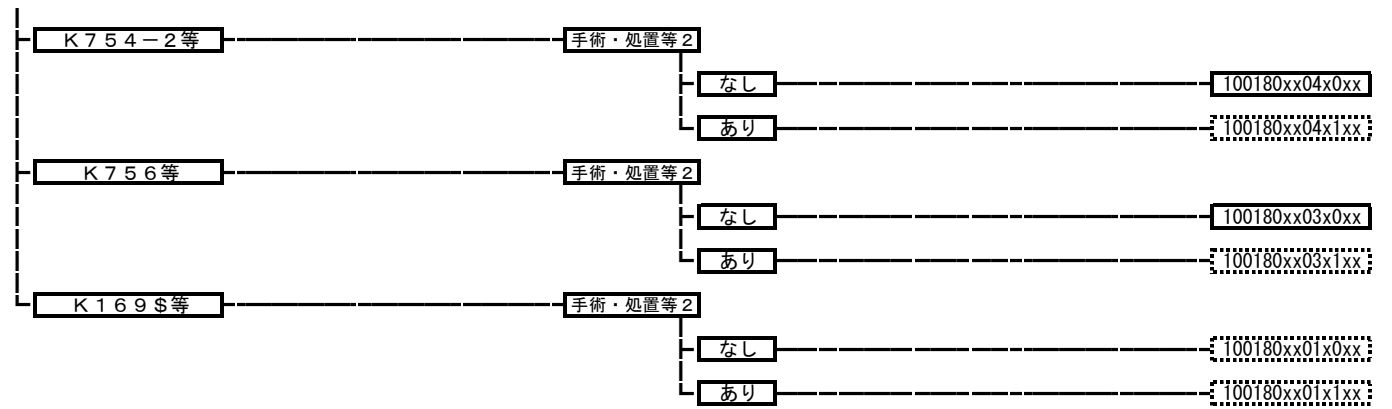

100190 褐色細胞腫、パラガングリオーマ

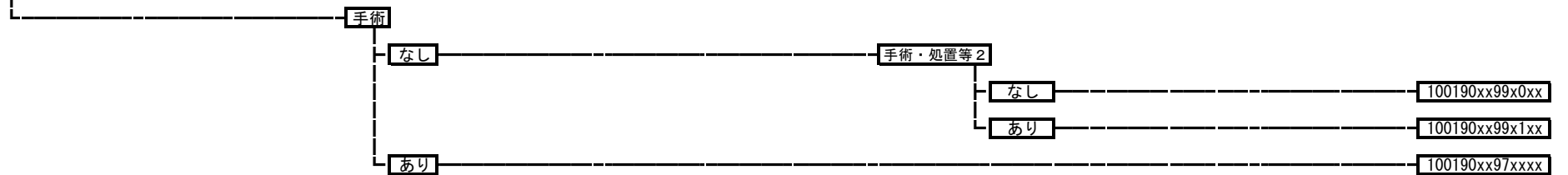

100202 その他の副腎皮質機能低下症



100210 低血糖症



100220 原発性副甲状腺機能亢進症、副甲状腺腫瘍

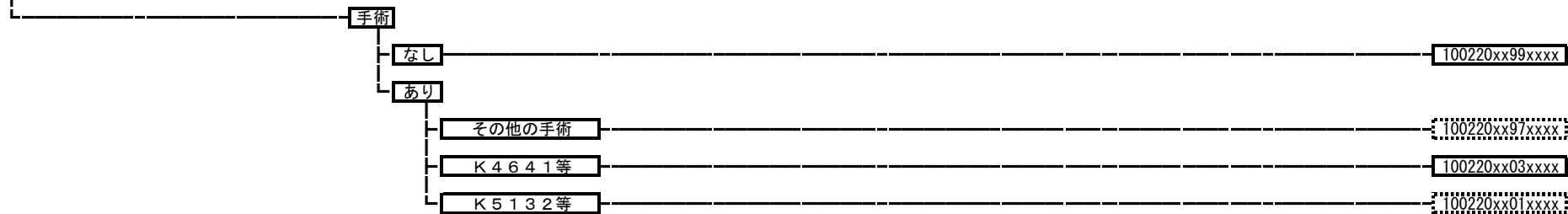

100230 続発性副甲状腺機能亢進症

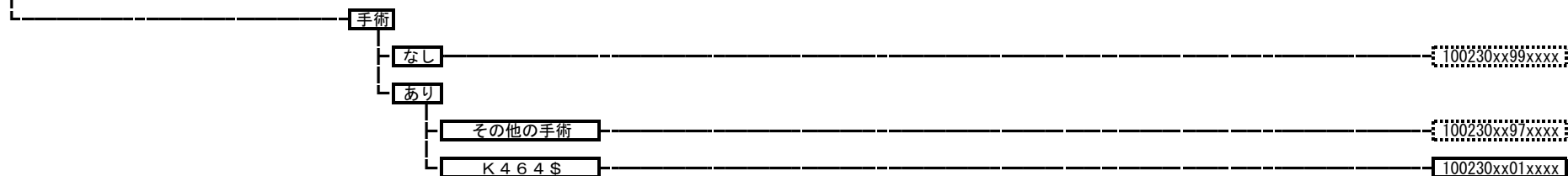

100240 副甲状腺機能低下症



100250 下垂体機能低下症

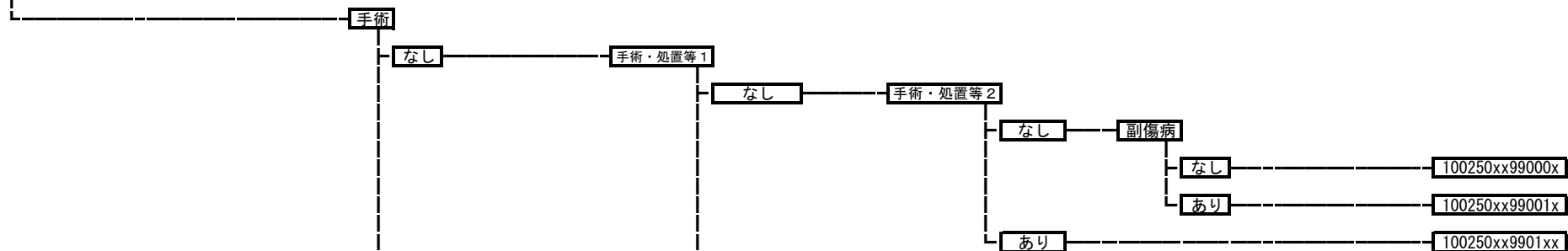

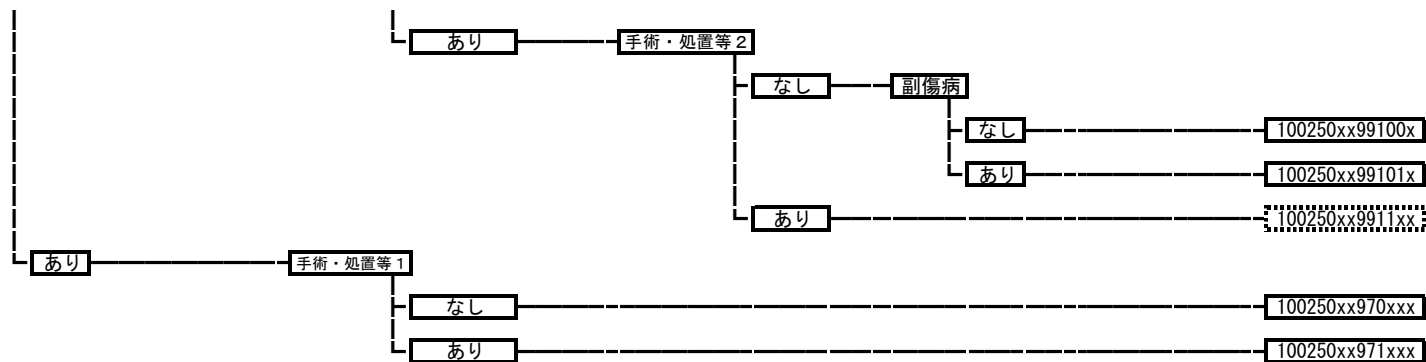

100260 下垂体機能亢進症

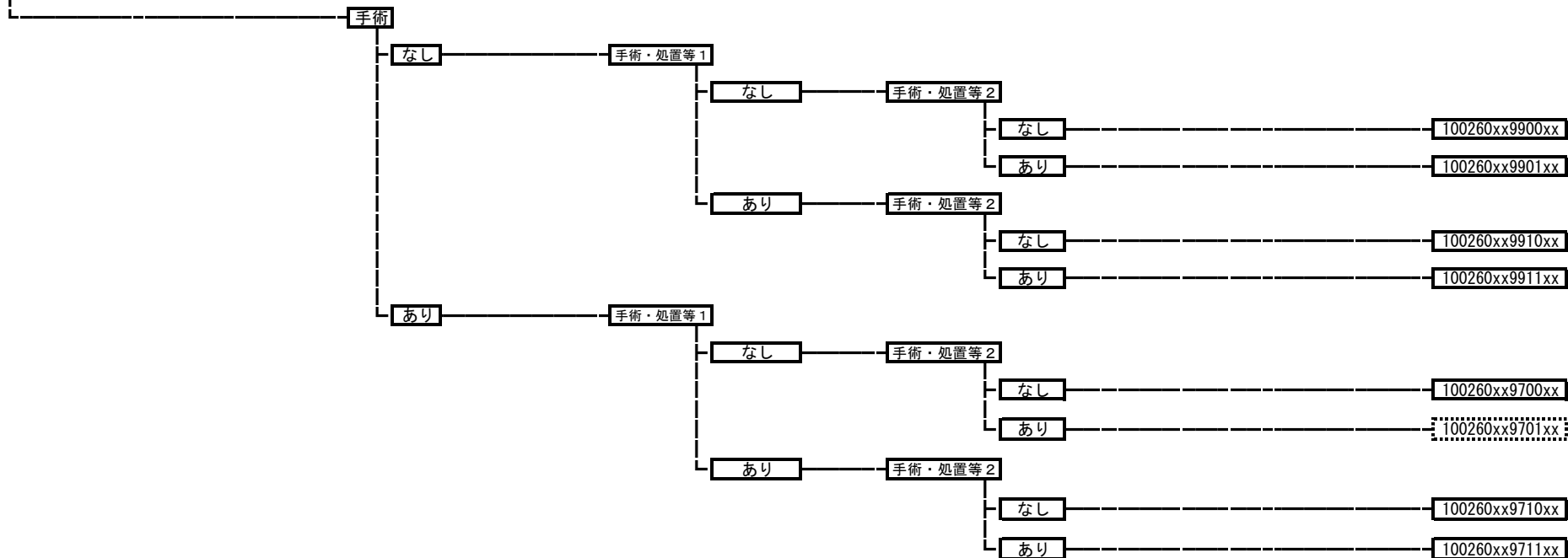

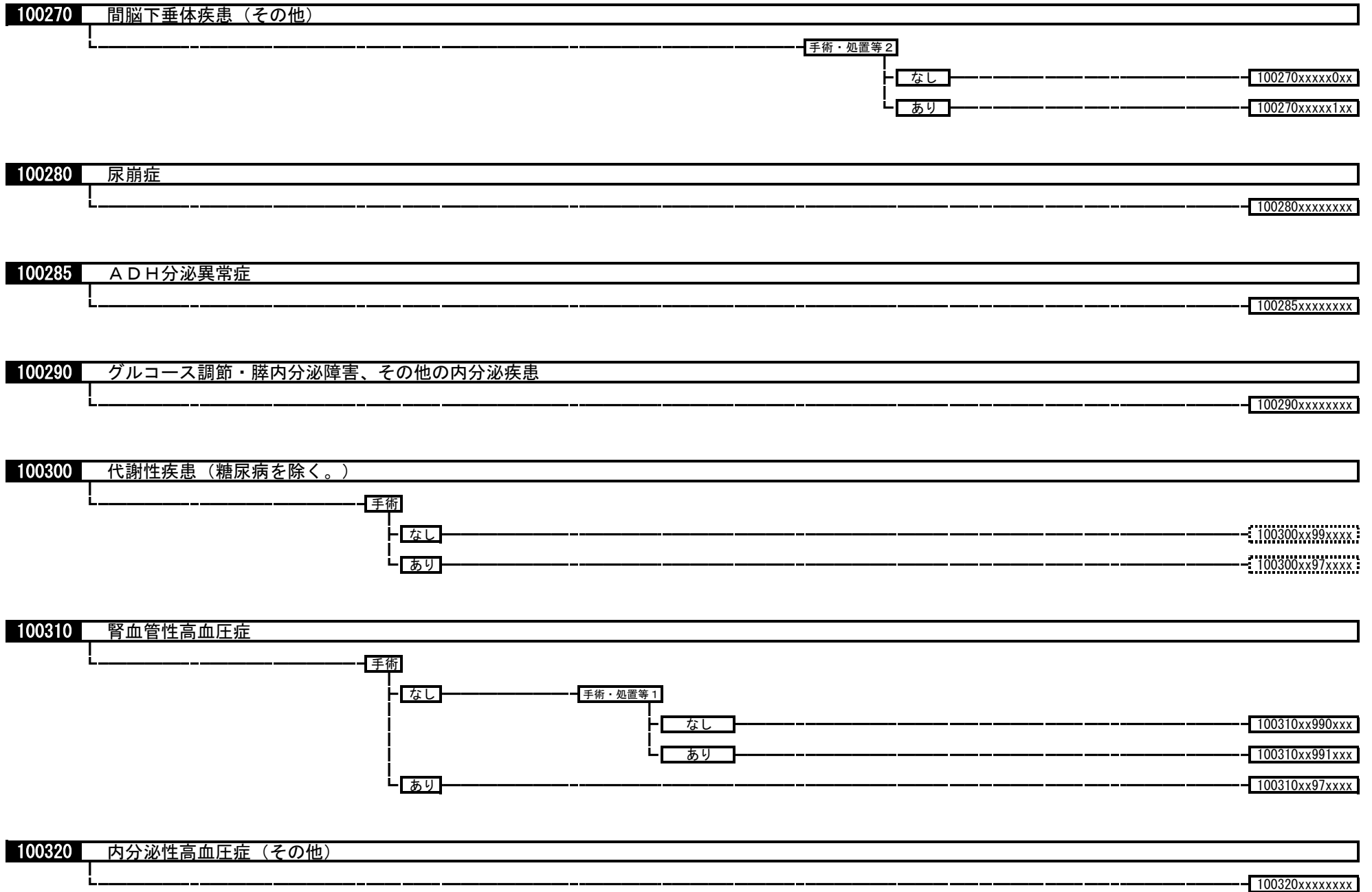

100330 栄養障害（その他）



100335 代謝障害（その他）

手術・処置等 2
1: 人工呼吸など
2: 酵素補充療法

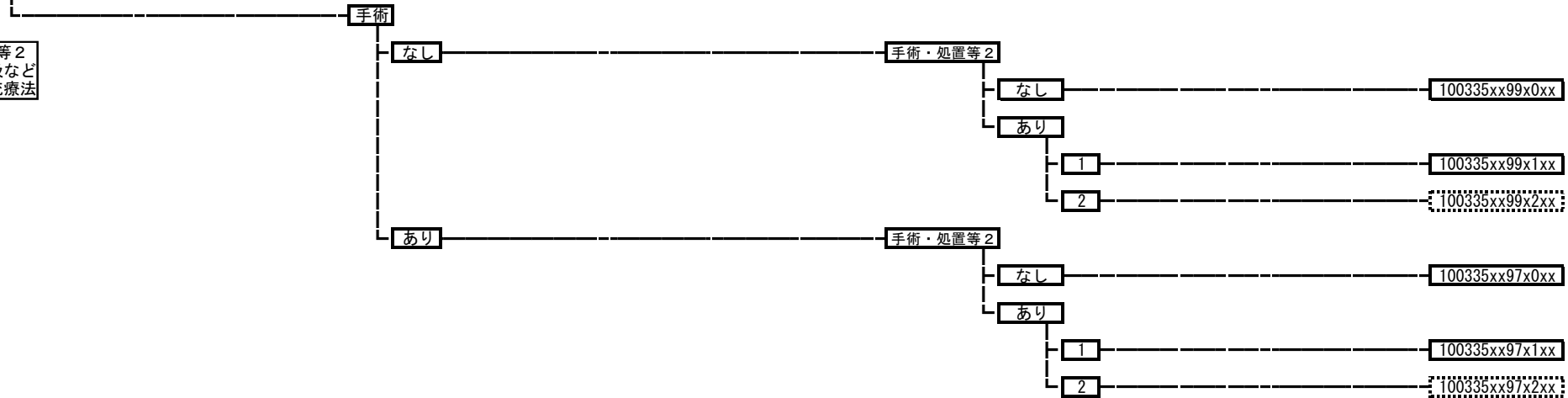

100360 小人症

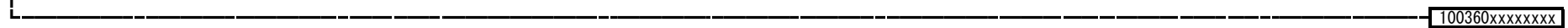

100370 アミロイドーシス

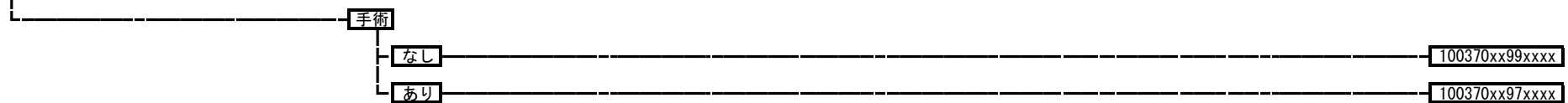

100380 体液量減少症

100380xxxxxxxx

100391 低カリウム血症

手術

なし 100391xx99xxxx

あり 100391xx97xxxx

100392 カルシウム代謝障害

手術

なし 100392xx99xxxx

あり 100392xx97xxxx

100393 その他の体液・電解質・酸塩基平衡障害

手術

なし 100393xx99xxxx

あり 100393xx97xxxx

11001x 腎腫瘍

110011 腎の悪性腫瘍

110012 腎の良性腫瘍

手術

なし

手術・処置等 2

なし 11001xxx99x0xx

あり

1 11001xxx99x1xx

2 11001xxx99x2xx

3 11001xxx99x3xx

4 11001xxx99x4xx

手術・処置等 2
 1: 人工呼吸など
 2: ソラフェニブトシル酸など
 3: テムシロリムス
 4: IL-2

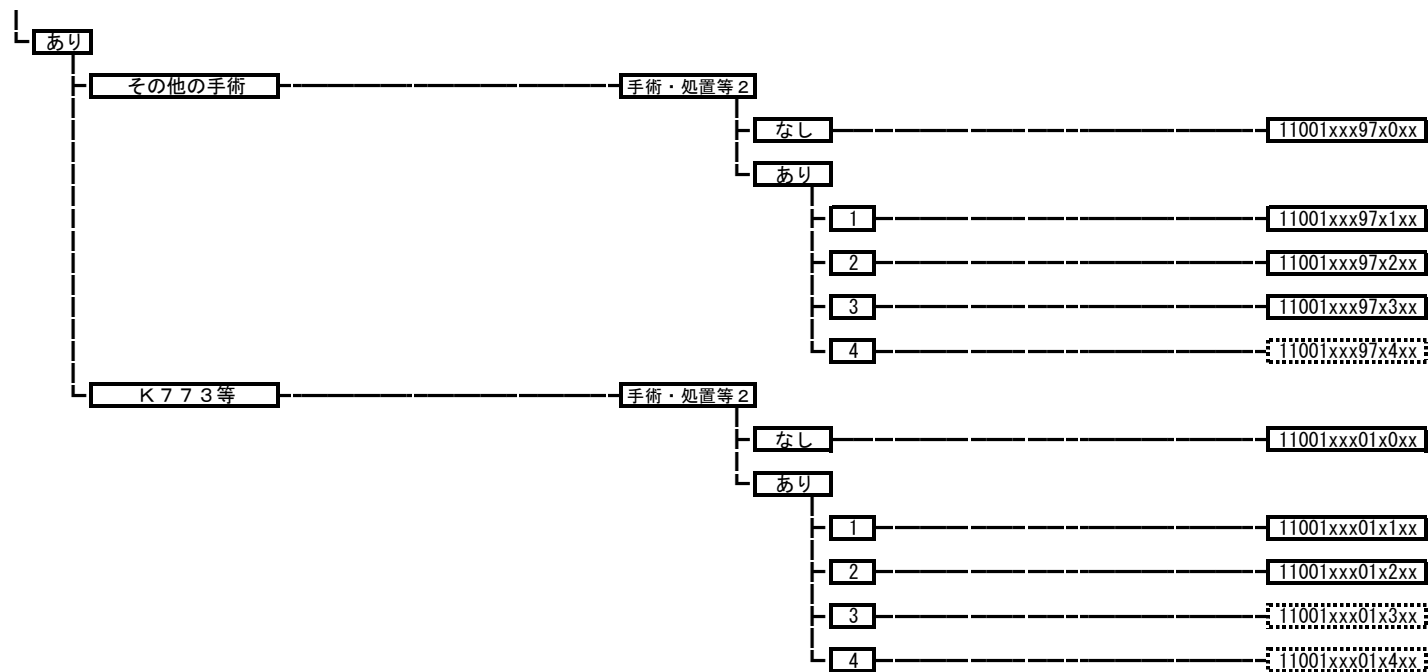

11002x	性器の悪性腫瘍	
	110021	陰茎の悪性腫瘍
	110022	性器の悪性腫瘍

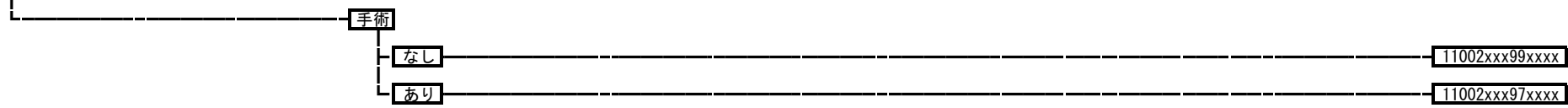

11004x	尿道・性器の良性腫瘍	
	110041	尿道腫瘍
	110042	性器の良性腫瘍 (その他)

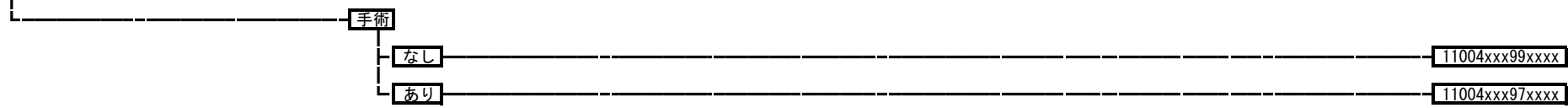

110050 後腹膜疾患

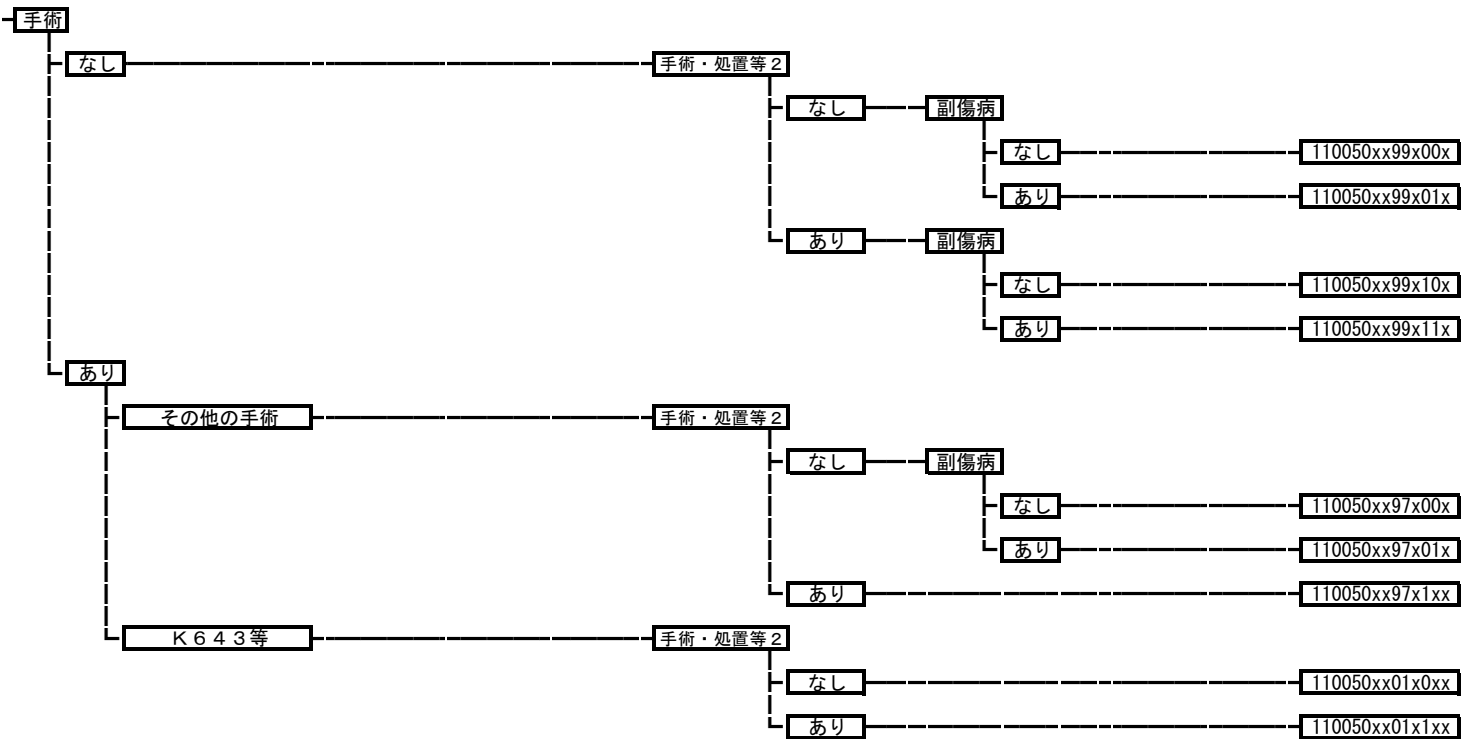

110060 腎盂・尿管の悪性腫瘍

手術・処置等2
1: 人工呼吸など
2: 化学療法

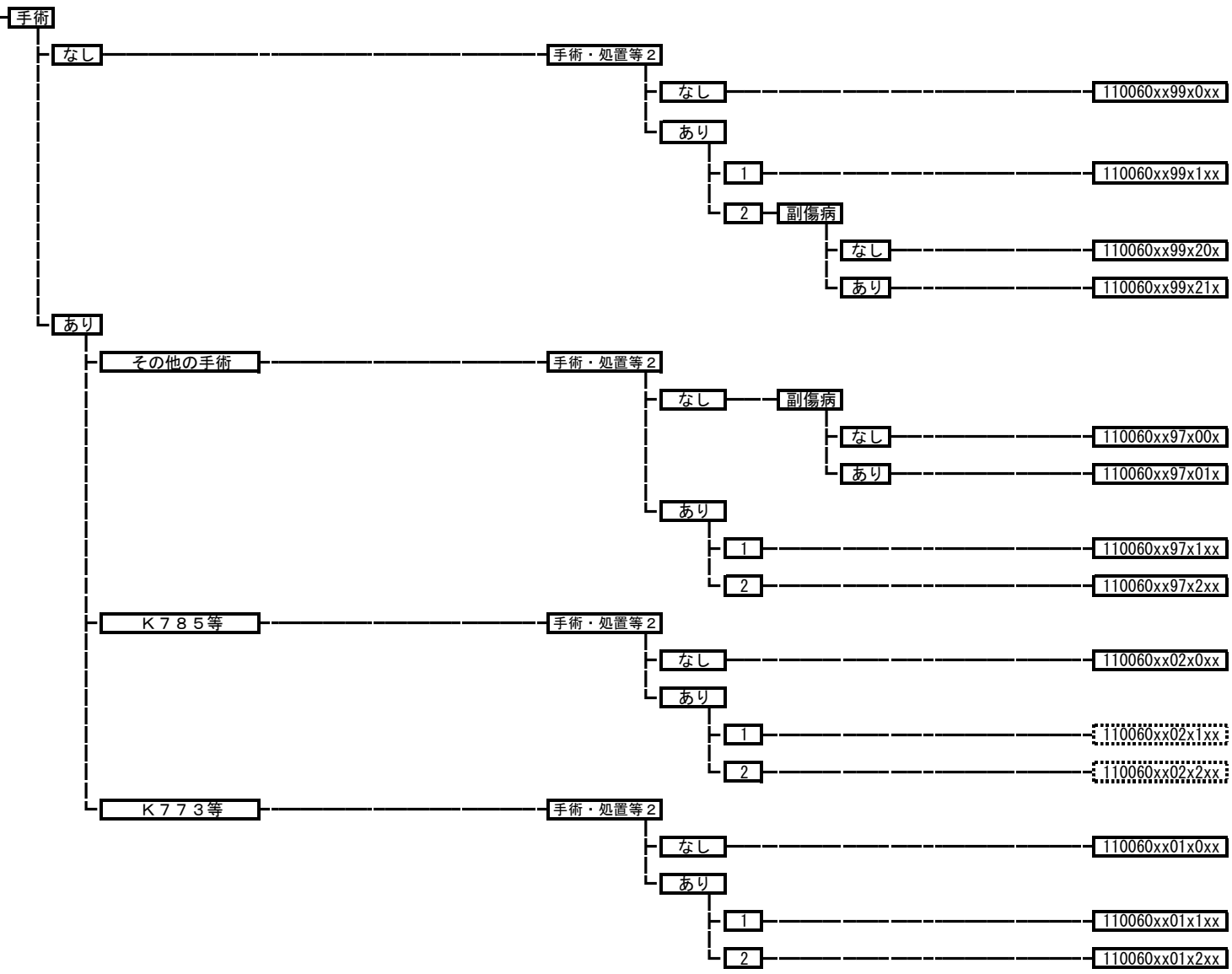

110070 膀胱腫瘍

手術・処置等2
1: 人工呼吸など
2: 化学療法

手術

なし

手術・処置等2

なし

110070xx99x0xx

あり

1

110070xx99x1xx

2

副傷病

なし

110070xx99x20x

あり

110070xx99x21x

あり

その他の手術

手術・処置等2

なし

副傷病

なし

110070xx97x00x

あり

110070xx97x01x

あり

1

110070xx97x1xx

2

110070xx97x2xx

K8036\$

手術・処置等1

なし

手術・処置等2

なし

110070xx0200xx

あり

1

110070xx0201xx

2

副傷病

なし

110070xx02020x

あり

110070xx02021x

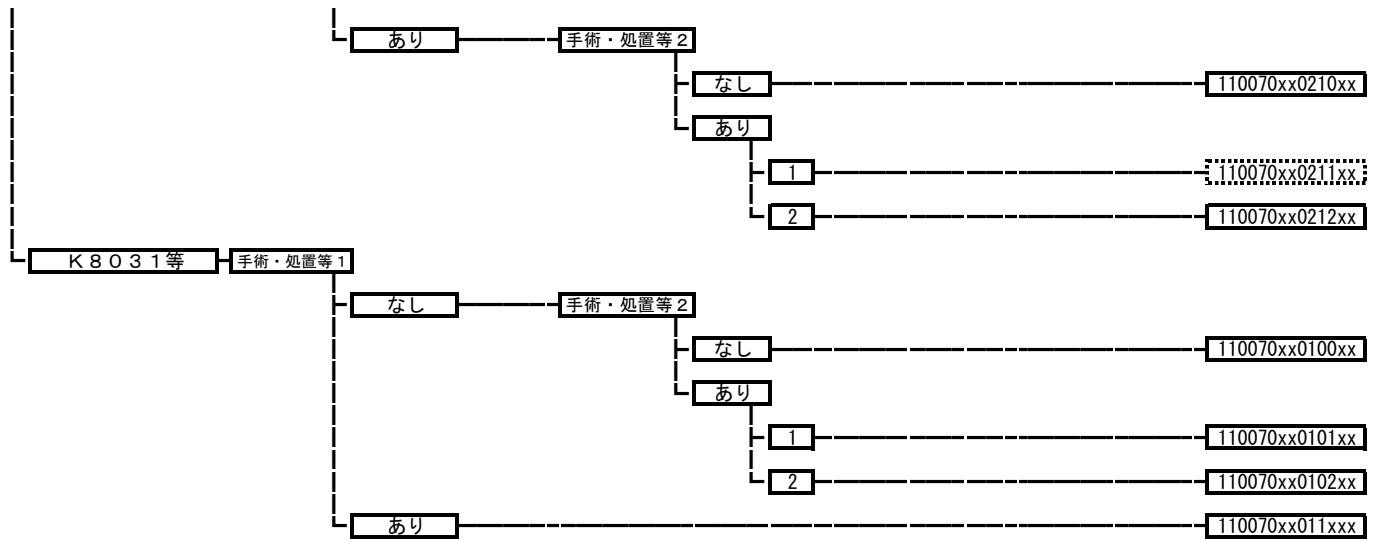

110080 前立腺の悪性腫瘍

手術・処置等2
 1: 人工呼吸など
 2: 放射線療法
 3: 密封小線源治療（一連につき） 組織内照射 前立腺癌に対する永久挿入療法

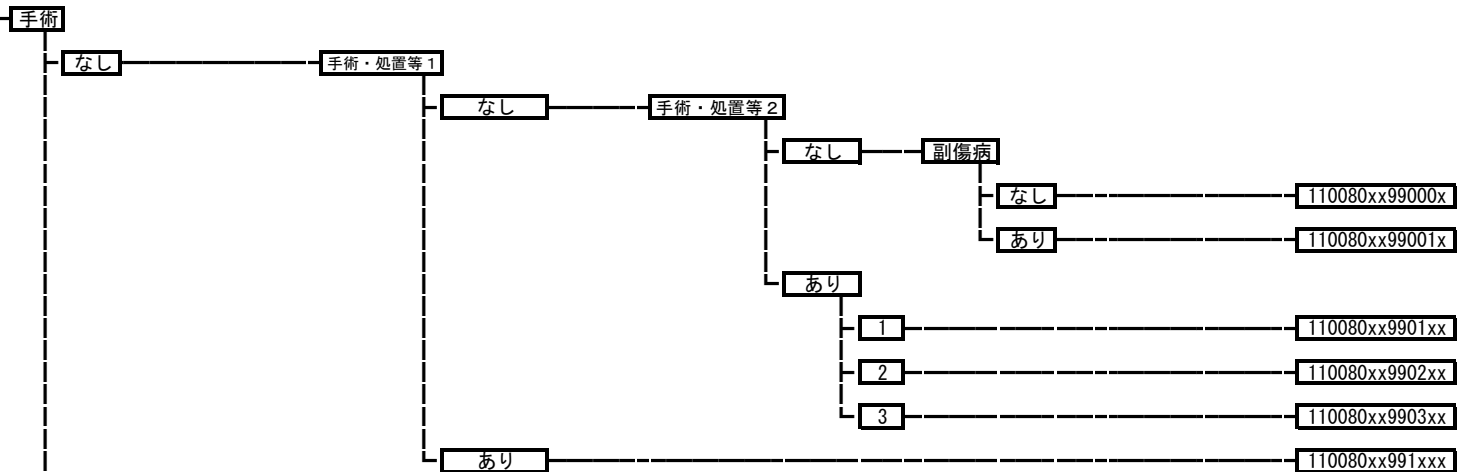

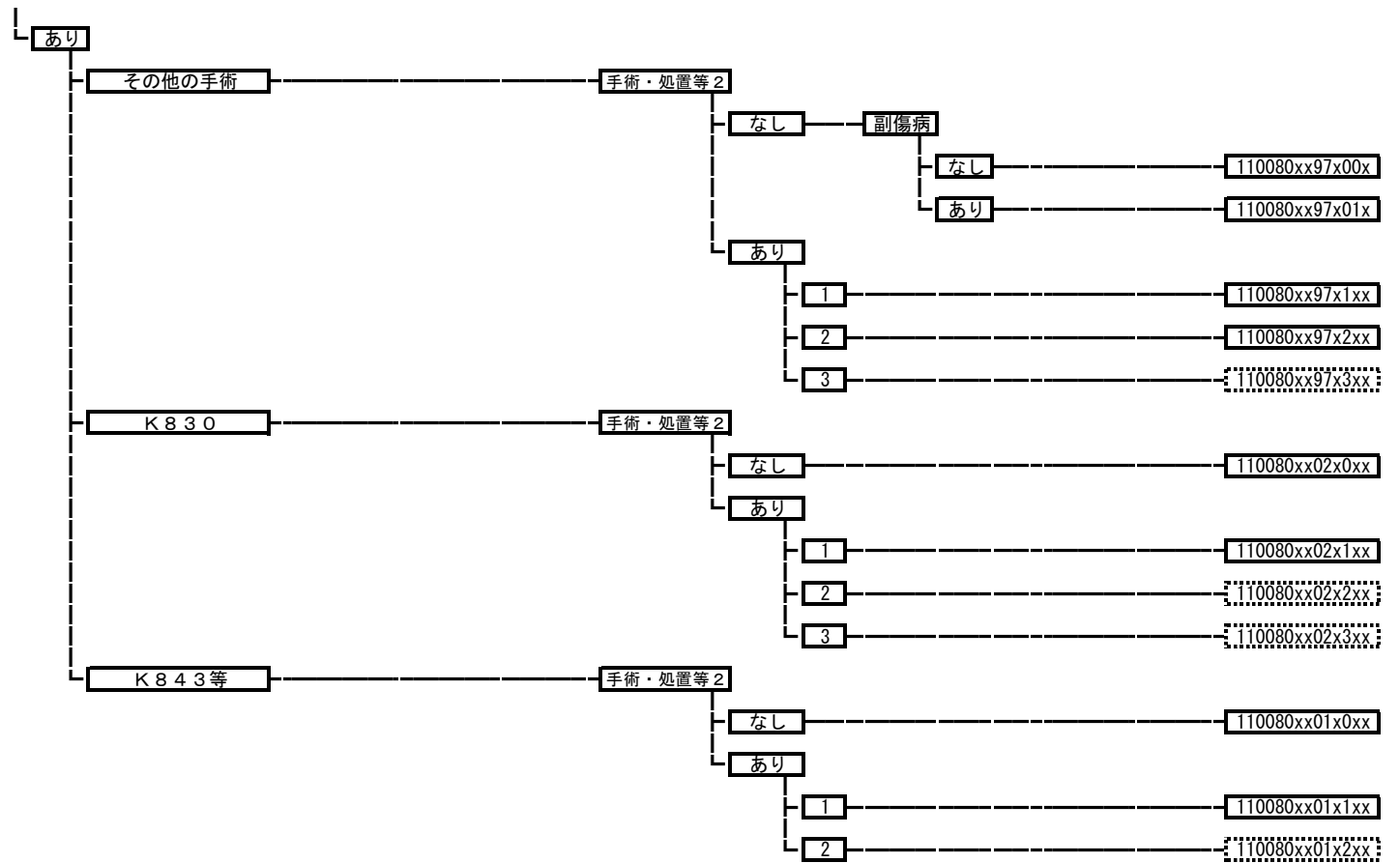

110100 精巣腫瘍

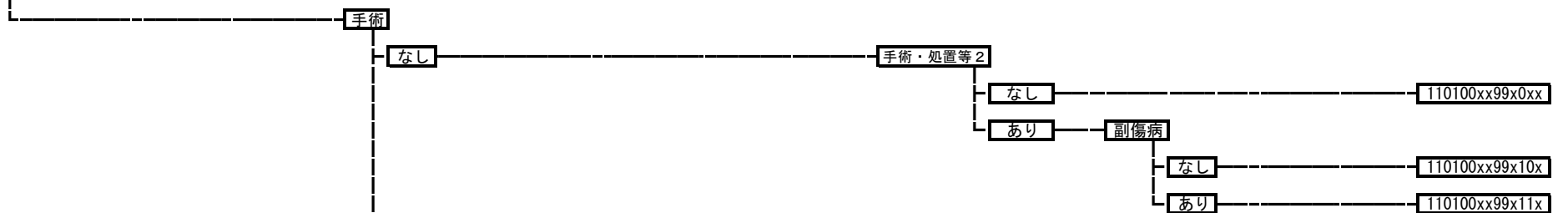

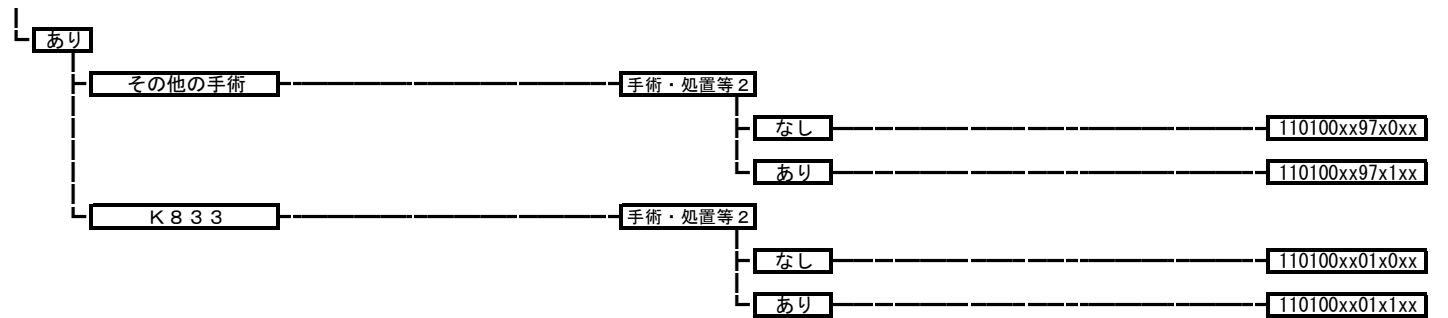

11012x	上部尿路疾患	
	110121	上部尿路結石
	110122	上部尿路疾患 (その他)

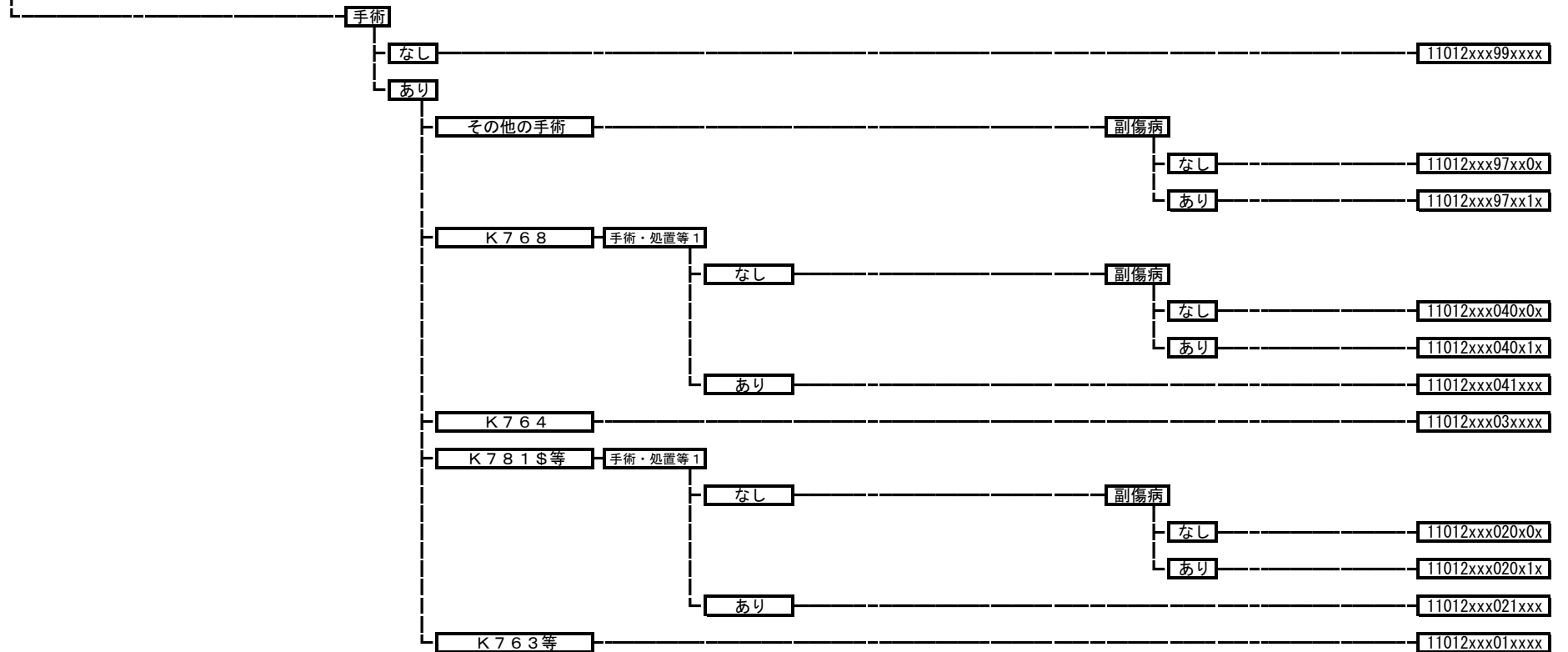

11013x	下部尿路疾患	
	110131	下部尿路結石症
	110132	膀胱尿管逆流症
	110133	神経因性膀胱
	110134	下部尿路の炎症
	110135	尿道狭窄
	110136	尿失禁

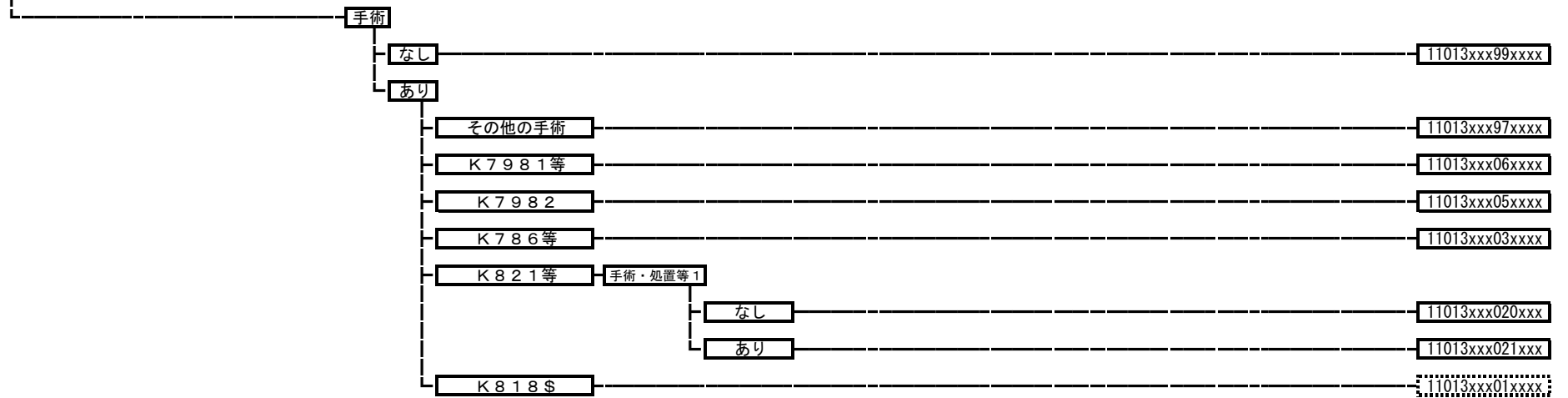

110200	前立腺肥大症等	
---------------	----------------	--

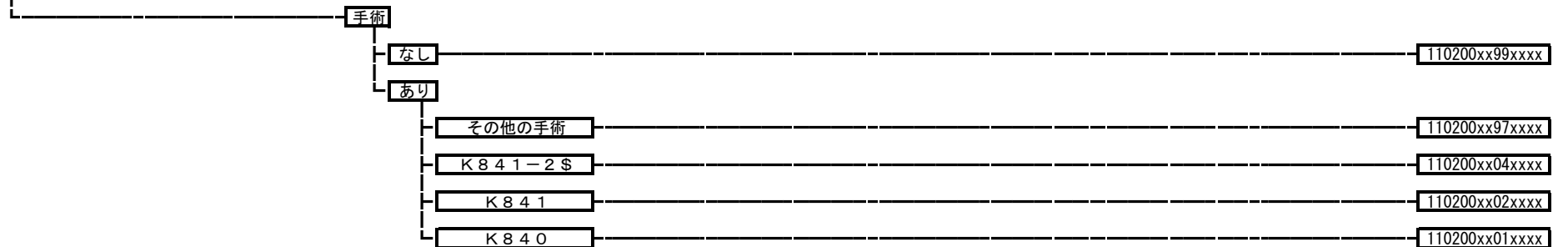

11022x	男性生殖器疾患	
	110221	男性生殖器炎症性疾患
	110222	陰茎・包皮の疾患
	110223	陰嚢内疾患（悪性、炎症性疾患を除く。）
	110224	男性生殖器の障害

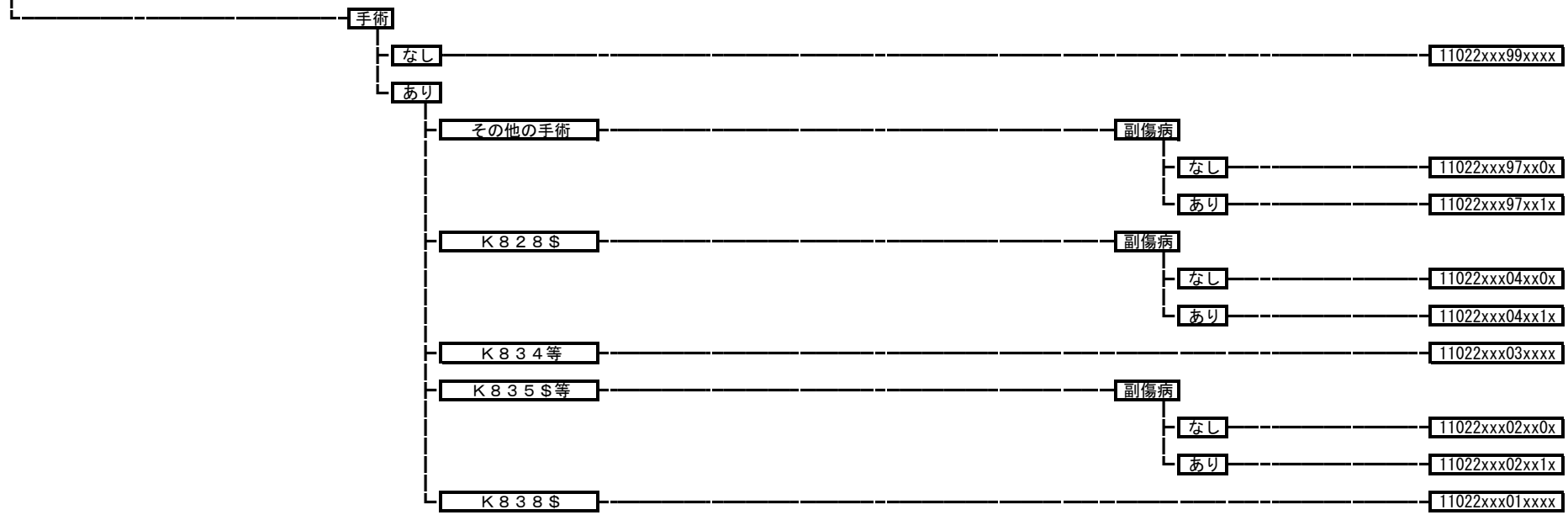

110260 **ネフローゼ症候群**

手術・処置等 2
 1: 人工腎臓 その他の場合
 3: 血漿交換療法

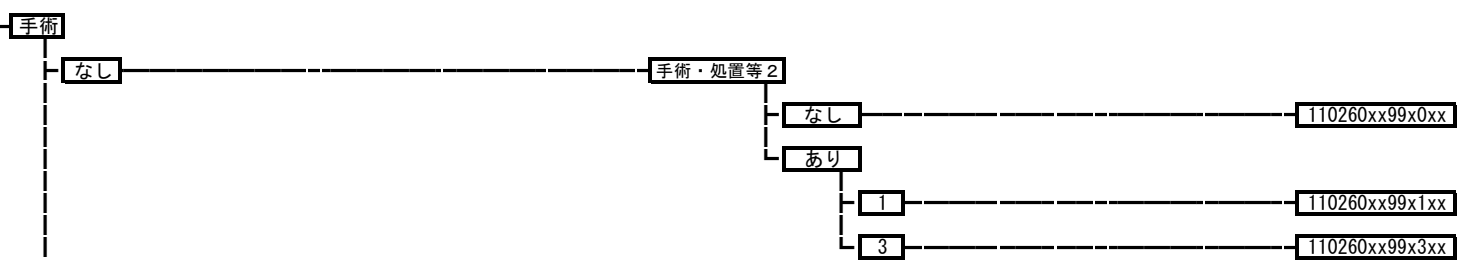

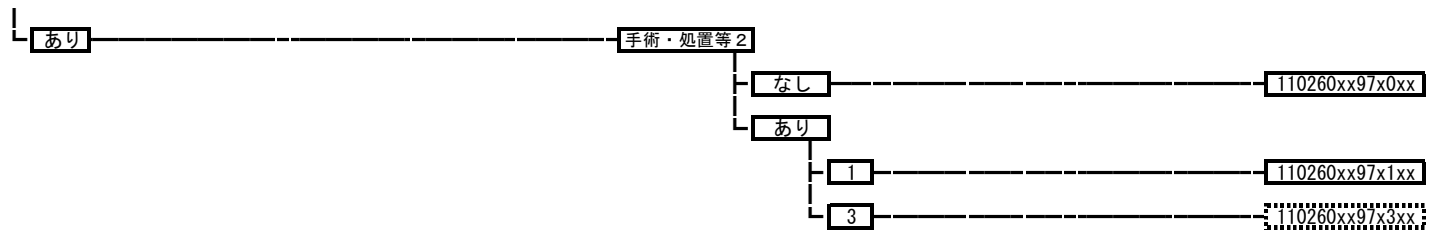

110270 急速進行性腎炎症候群

手術・処置等 2
1: 人工腎臓 その他の場合
3: 血漿交換療法

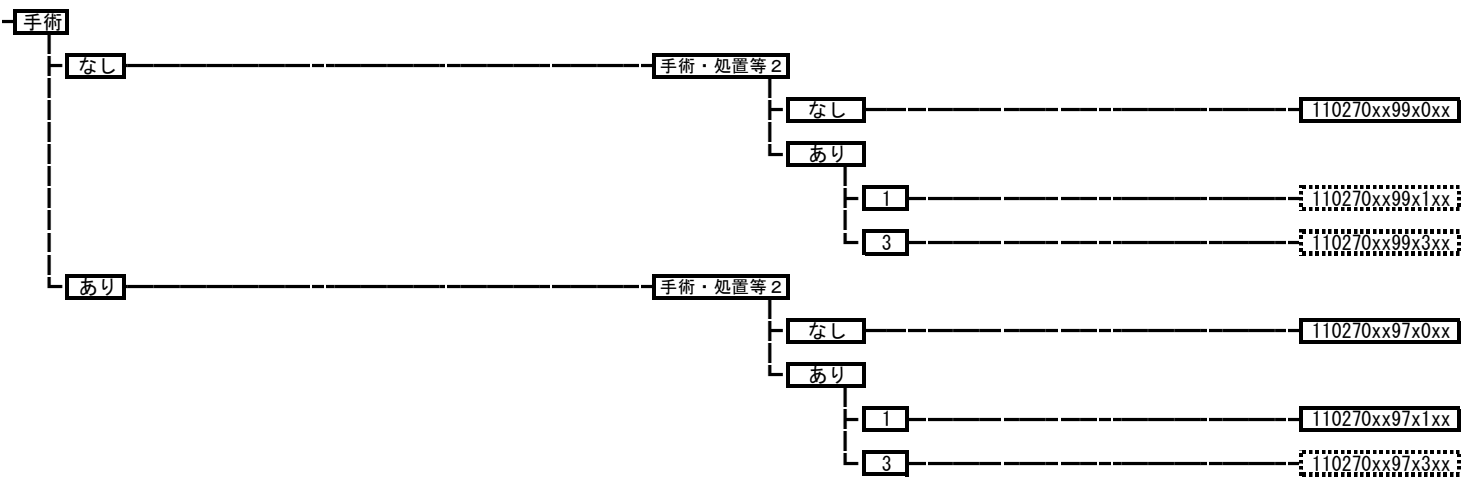

110275 急性腎炎症候群

110275xxxxxxxx

110280 慢性腎炎症候群・慢性間質性腎炎・慢性腎不全

手術・処置等 2
 1: 人工腎臓 その他の場合
 2: 腹膜灌流 連続携行式腹膜灌流
 3: 持続緩徐式血液濾過
 4: 血漿交換療法

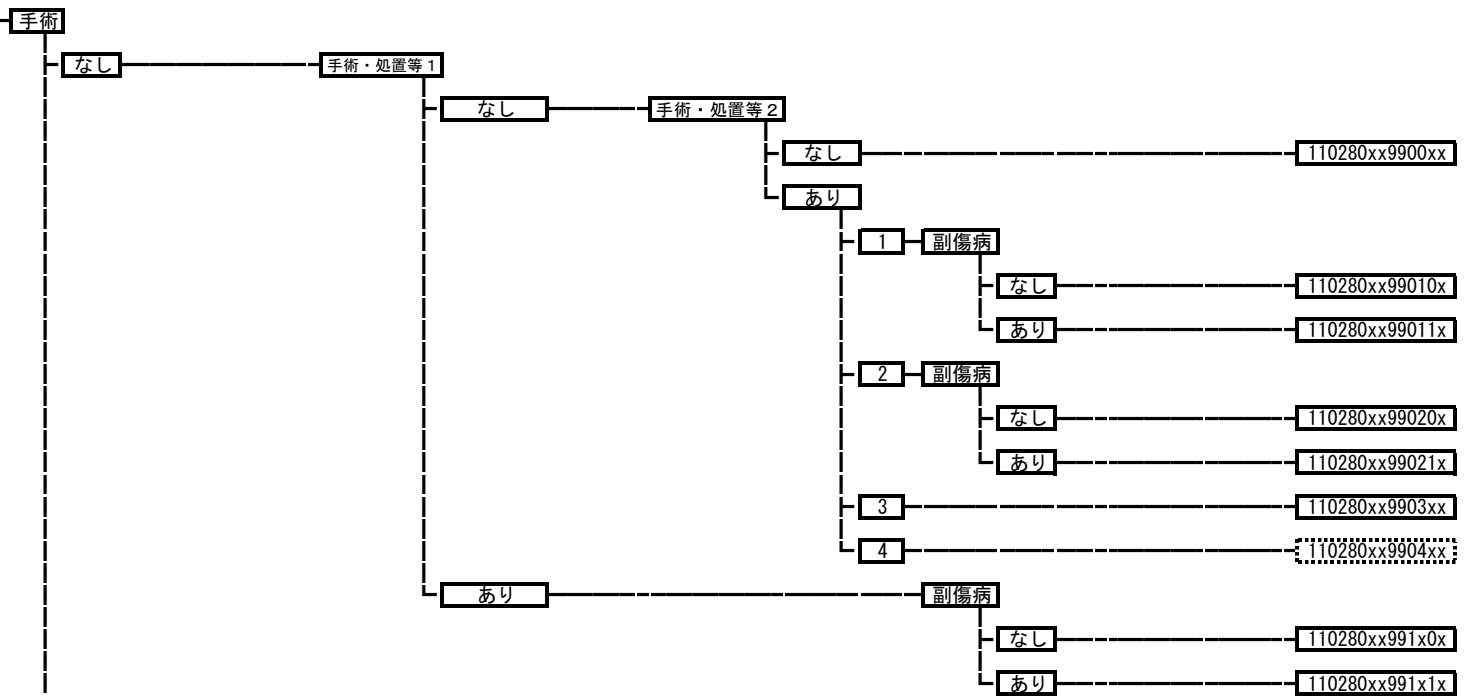

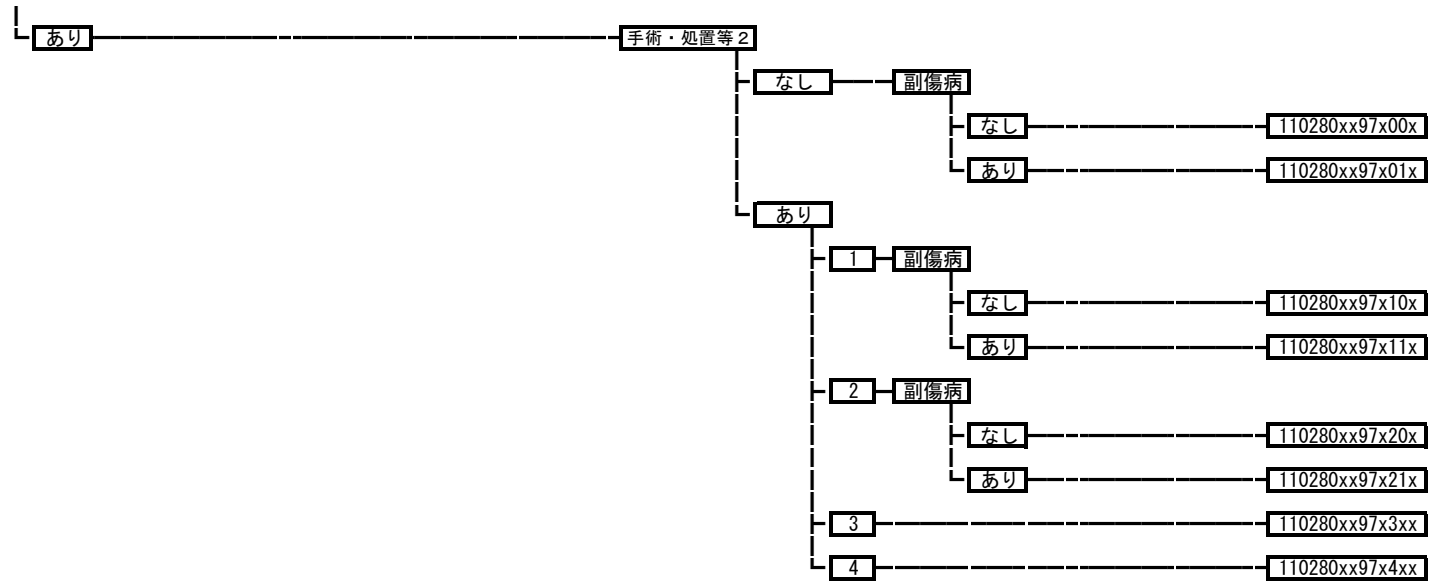

110290 急性腎不全

手術・処置等 2
 1: 人工腎臓 その他の場合
 3: 持続緩徐式血液濾過

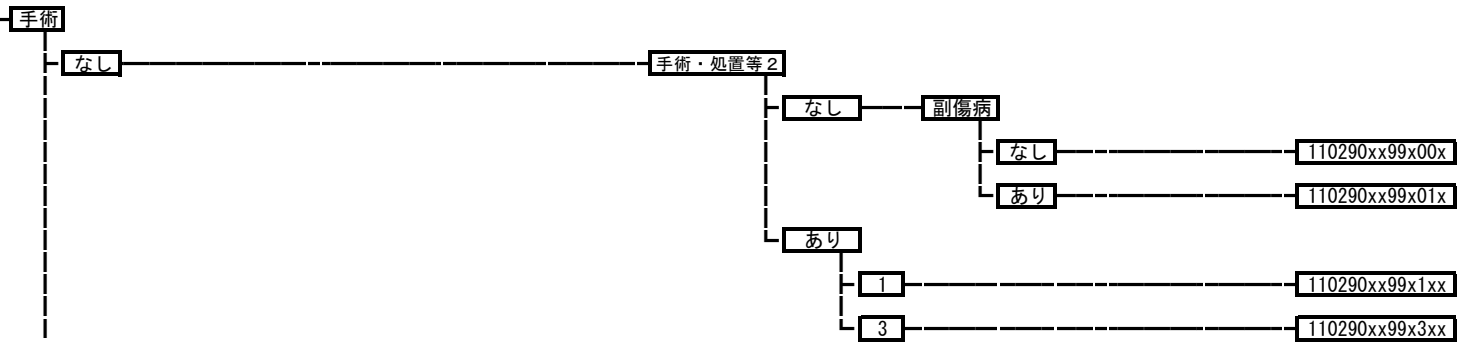

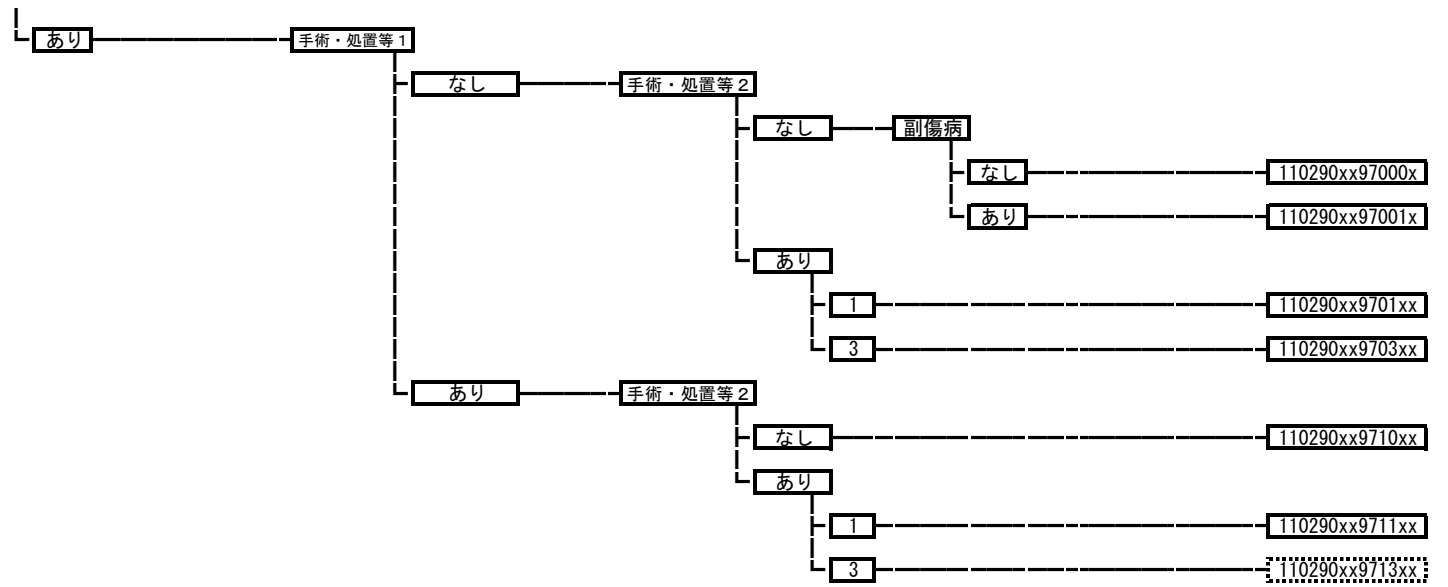

110310 腎臓または尿路の感染症

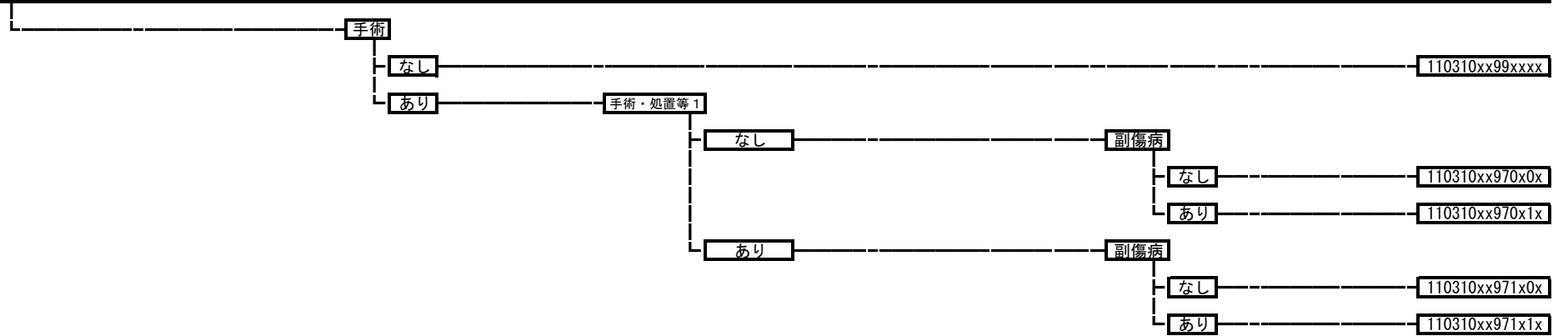

110320 腎、泌尿器の疾患（その他）

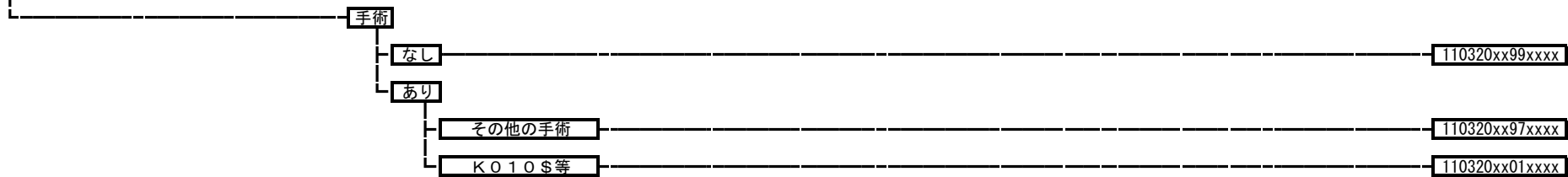

110420 水腎症（その他）

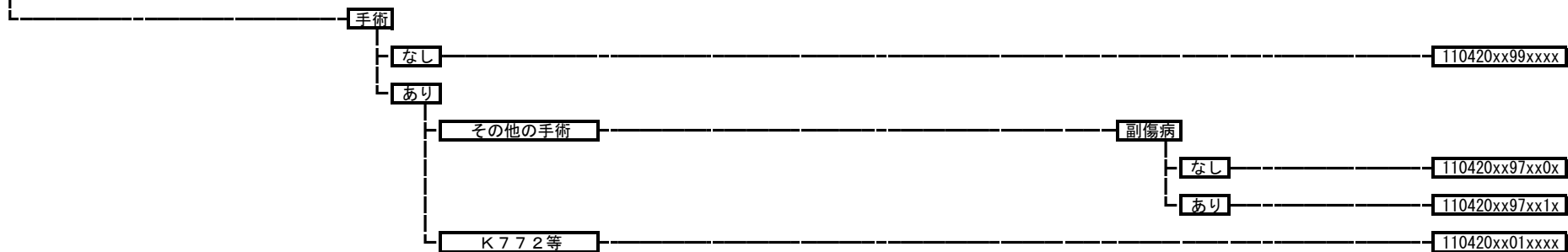

110430 腎動脈塞栓症



120010 卵巣・子宮附属器の悪性腫瘍

手術

手術・処置等2
 1: 人工呼吸、中心静脈注射
 2: 化学療法なしかつ放射線療法あり
 3: 化学療法ありかつ放射線療法あり
 4: 化学療法ありかつ放射線療法なし
 5: カルボプラチン+パクリタキセルあり、
 カルボプラチン+ドセタキセル水和物あり
 6: ドキソルビシン塩酸塩リポソーム製剤

なし

手術・処置等2

なし

120010xx99x0xx

あり

1

120010xx99x1xx

2

120010xx99x2xx

3

120010xx99x3xx

4

副傷病

なし

120010xx99x40x

あり

120010xx99x41x

5

副傷病

なし

120010xx99x50x

あり

120010xx99x51x

6

副傷病

なし

120010xx99x60x

あり

120010xx99x61x

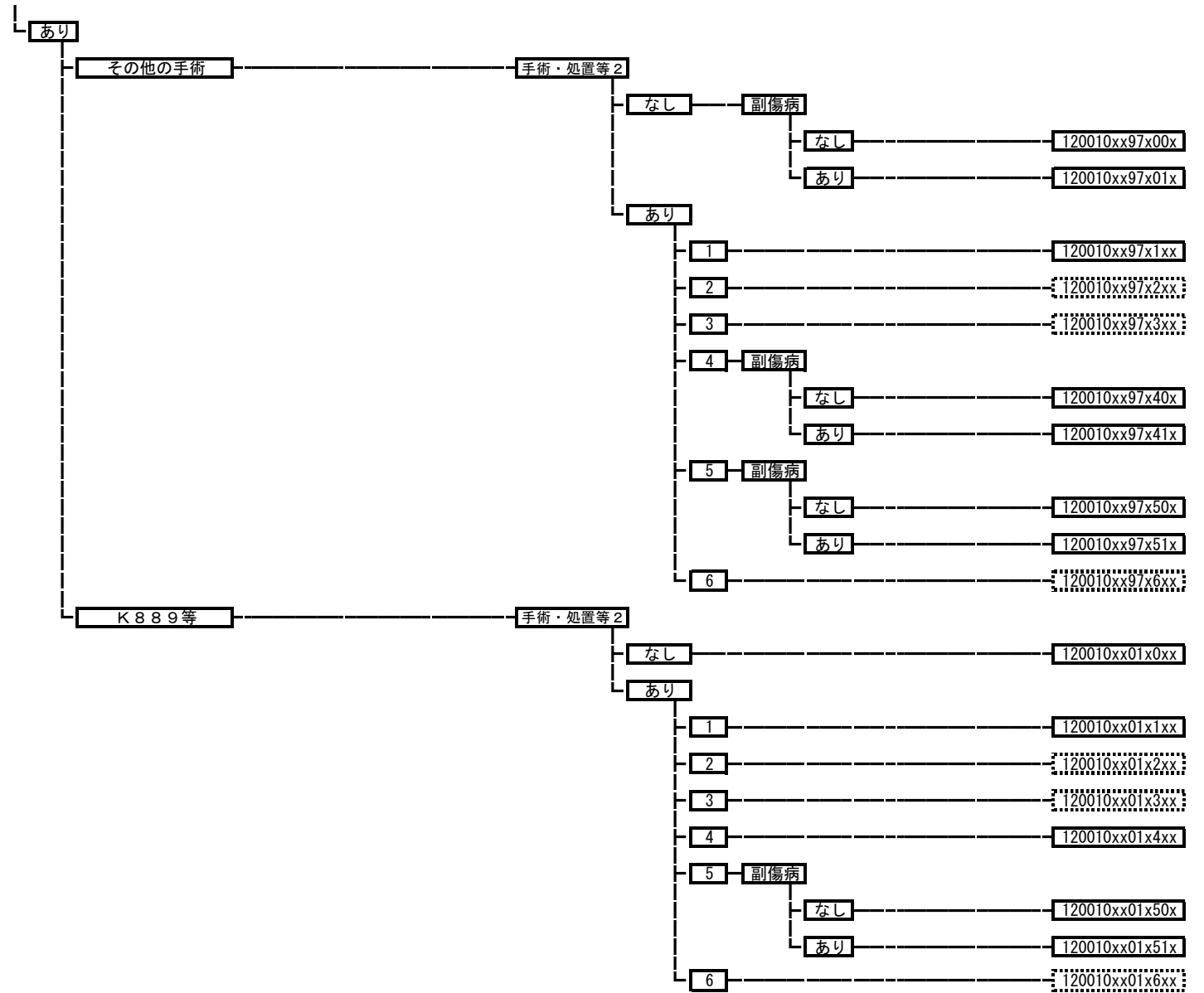

12002x	子宮頸・体部の悪性腫瘍
	120021 子宮頸部の悪性腫瘍
	120022 子宮体部の悪性腫瘍
	120023 子宮の悪性腫瘍（その他）

手術・処置等 2
 1：人工呼吸、中心静脈注射
 2：化学療法なしかつ放射線療法あり
 3：化学療法ありかつ放射線療法あり
 4：化学療法ありかつ放射線療法なし

手術

なし

手術・処置等 2

なし

副傷病

なし

12002xxx99x00x

あり

12002xxx99x01x

あり

1

12002xxx99x1xx

2

12002xxx99x2xx

3

副傷病

なし

12002xxx99x30x

あり

12002xxx99x31x

4

副傷病

なし

12002xxx99x40x

あり

12002xxx99x41x

あり

その他の手術

手術・処置等 2

なし

副傷病

なし

12002xxx97x00x

あり

12002xxx97x01x

あり

1

12002xxx97x1xx

2

12002xxx97x2xx

3

12002xxx97x3xx

4

12002xxx97x4xx

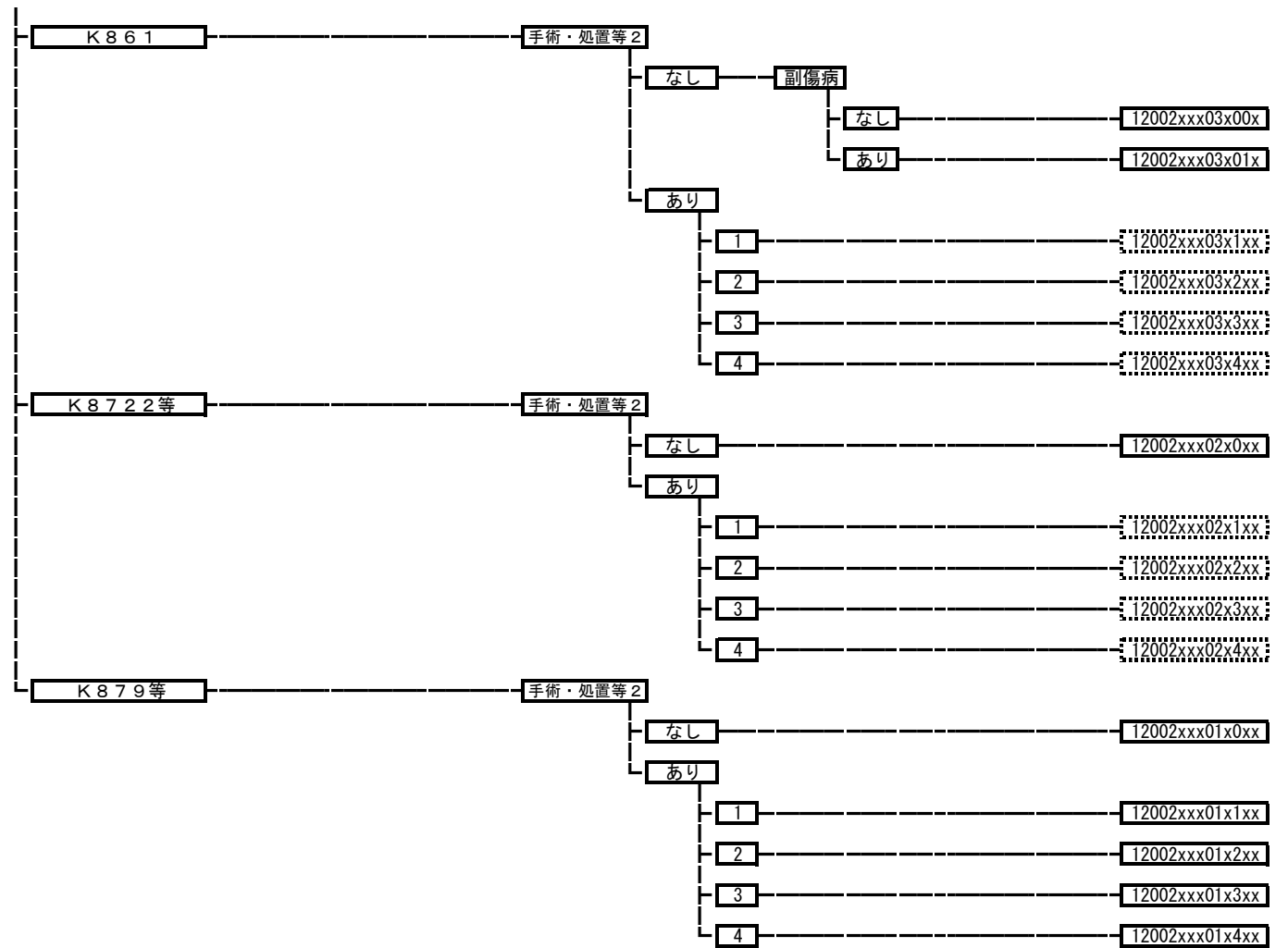

120030 外陰の悪性腫瘍

手術・処置等2
 1: 人工呼吸、中心静脈注射
 2: 放射線療法
 3: 化学療法ありかつ放射線療法なし

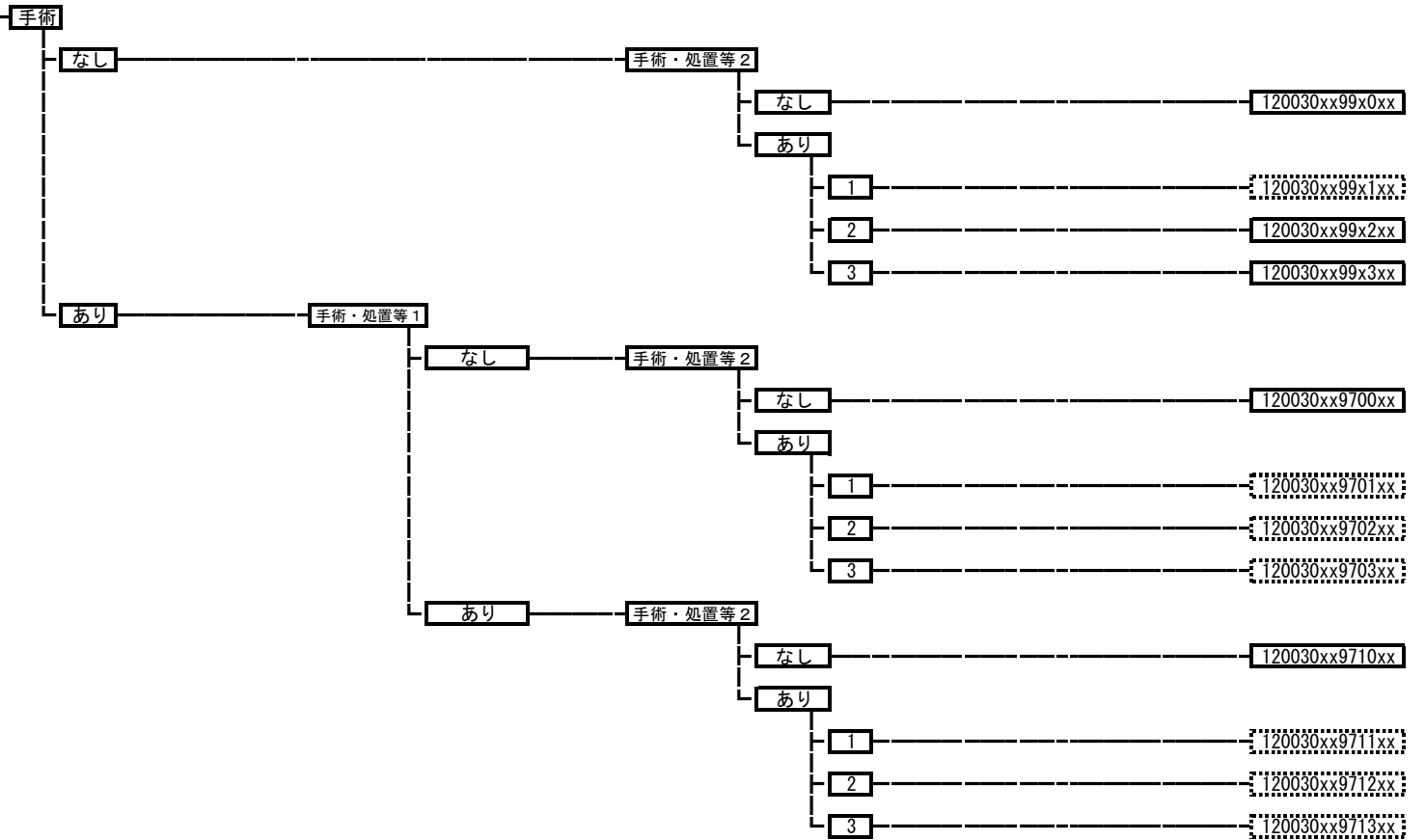

120040 肺の悪性腫瘍

手術・処置等 2
 1: 人工呼吸、中心静脈注射
 2: 放射線療法
 3: 化学療法ありかつ放射線療法なし

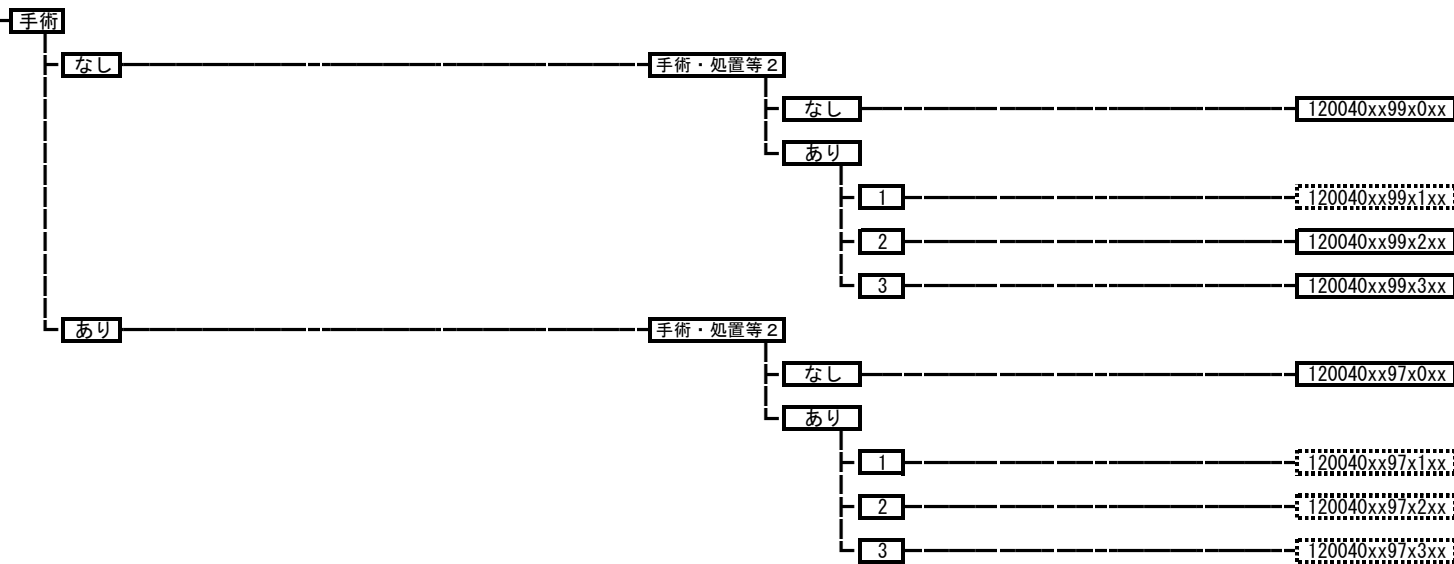

120050 絨毛性疾患

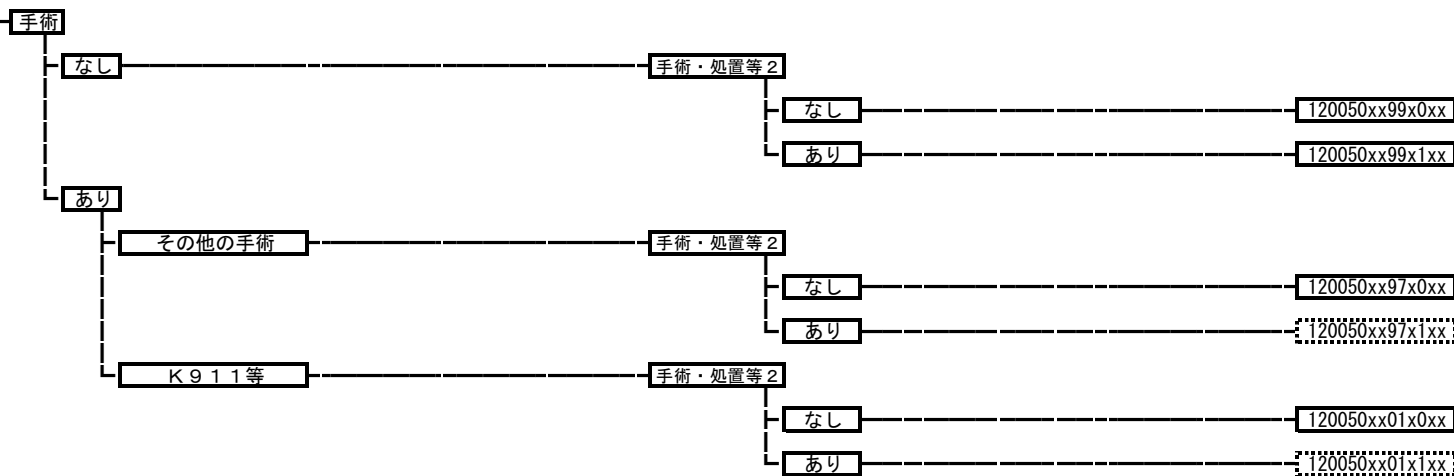

120060 子宮の良性腫瘍

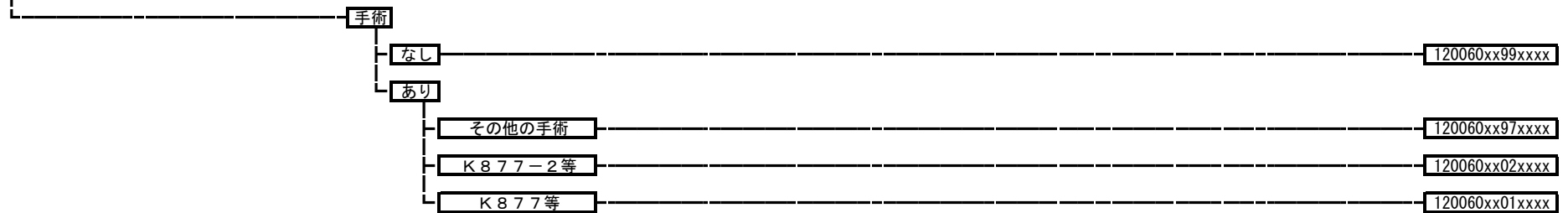

120070 卵巣の良性腫瘍

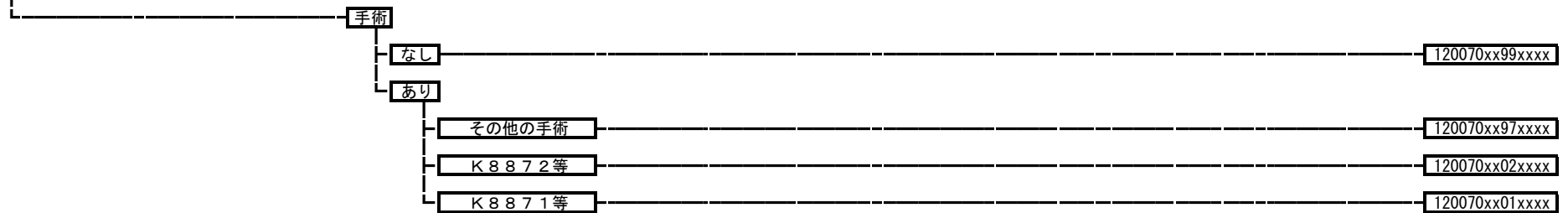

120080 女性生殖器の良性腫瘍 (その他)

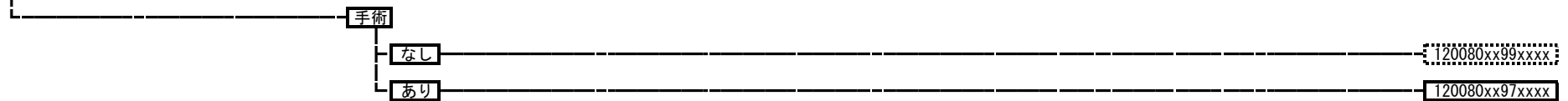

120090 生殖器脱出症

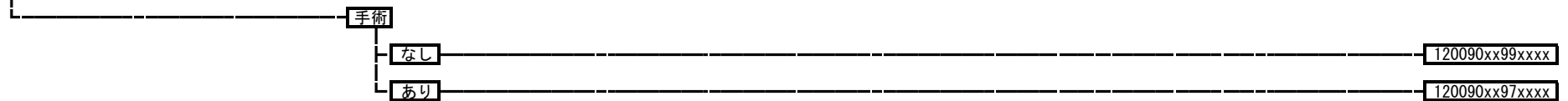

120100 子宮内膜症

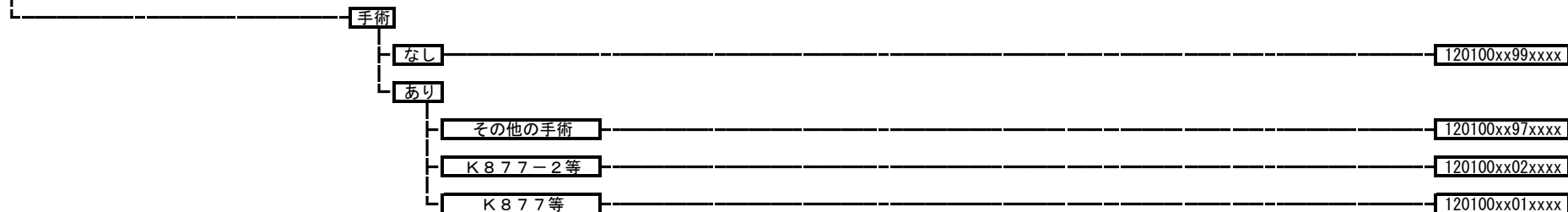

120110 子宮・子宮附属器の炎症性疾患

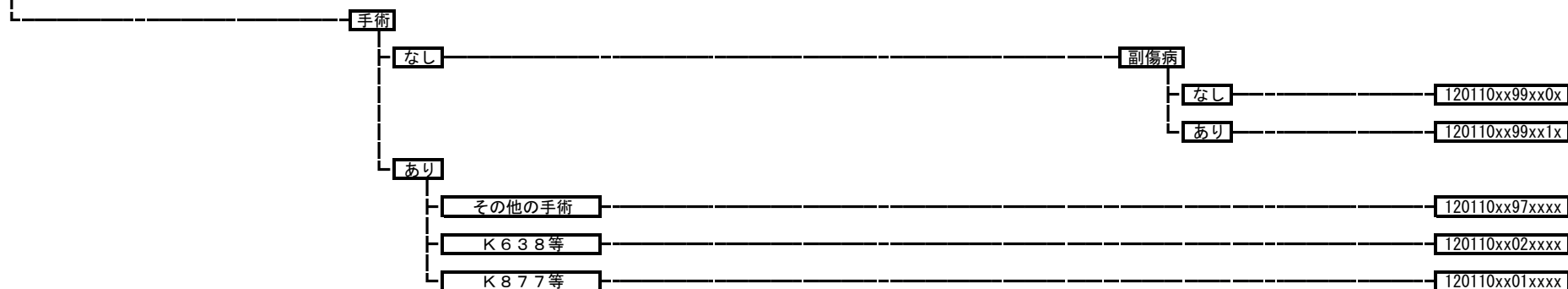

120120 卵巣・卵管・広間膜の非炎症性疾患

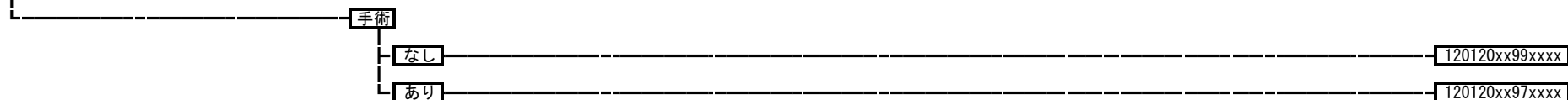

120130 子宮外妊娠

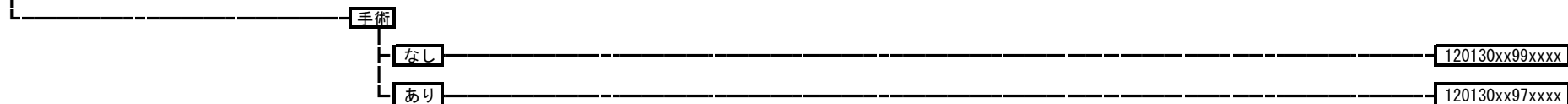

120140 流産

120140xxxxxxxx

120150 妊娠早期の出血

手術

なし 120150xx99xxxx

あり 120150xx97xxxx

120160 妊娠高血圧症候群関連疾患

手術

なし 120160xx99xxxx

あり 120160xx97xxxx

120165 妊娠合併症等

手術

なし 120165xx99xxxx

あり 120165xx97xxxx

120170 早産、切迫早産

手術

なし 手術・処置等2

なし 副傷病

なし 120170xx99x00x

あり 120170xx99x01x

あり 120170xx99x1xx

あり その他の手術 手術・処置等2

なし 120170xx97x0xx

あり 120170xx97x1xx

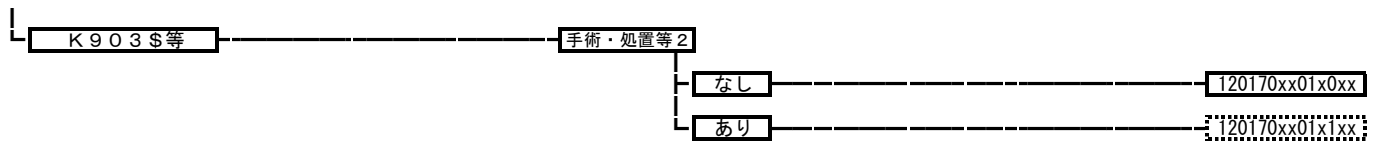

120180 胎児及び胎児付属物の異常

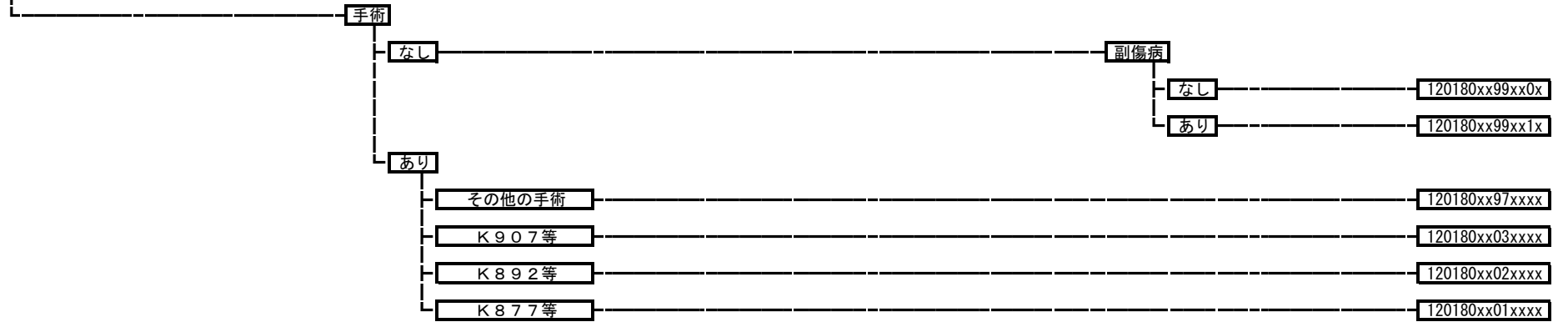

120182 前置胎盤および低置胎盤

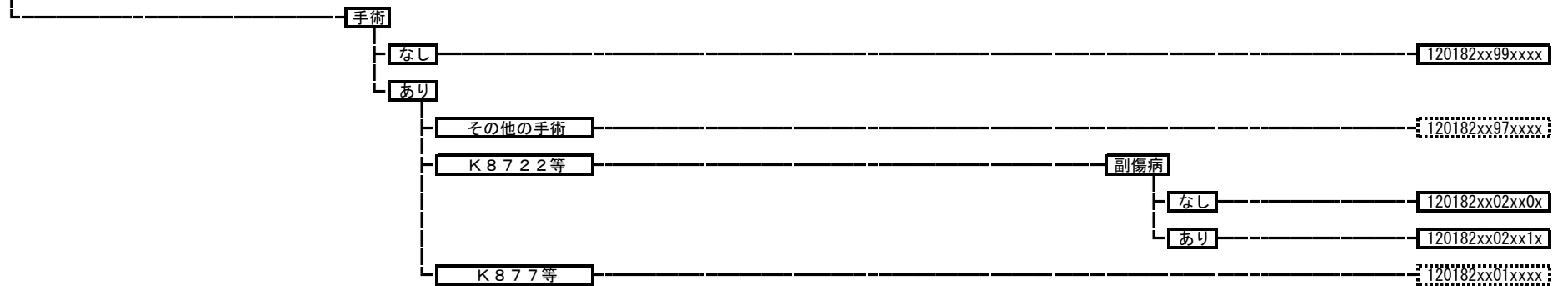

120185 (常位)胎盤早期剥離

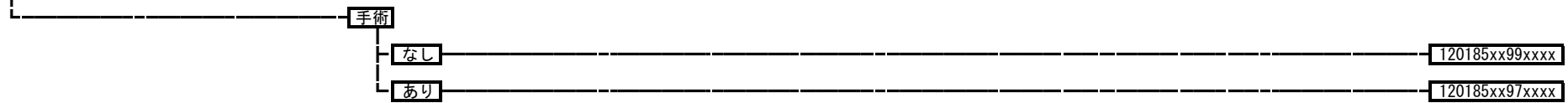

120190 女性生殖系の炎症性疾患(その他)

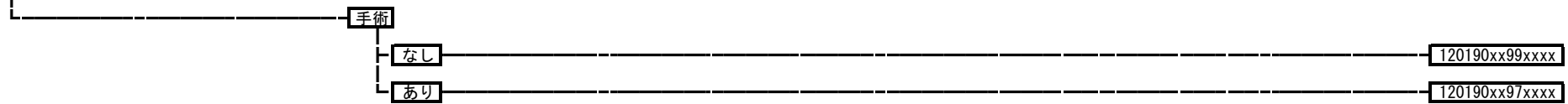

120200 妊娠中の糖尿病

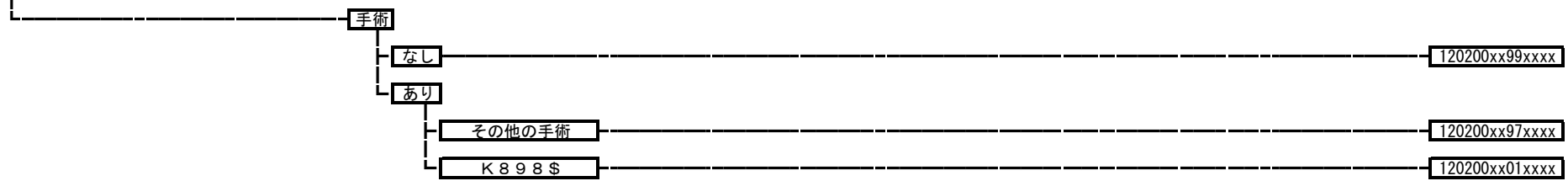

120210 女性性器を含む瘻

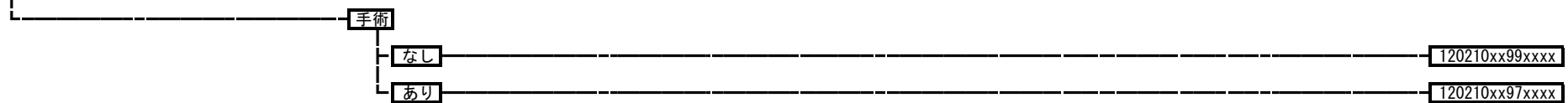

120220 女性性器のポリープ

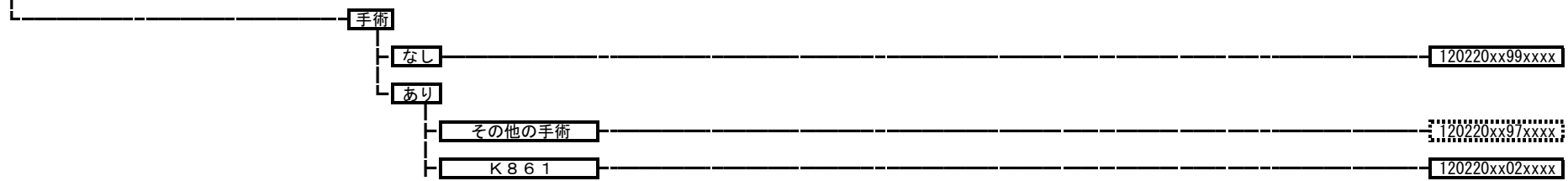

K 8 7 7 等 120220xx01xxxx

120230 子宮の非炎症性障害

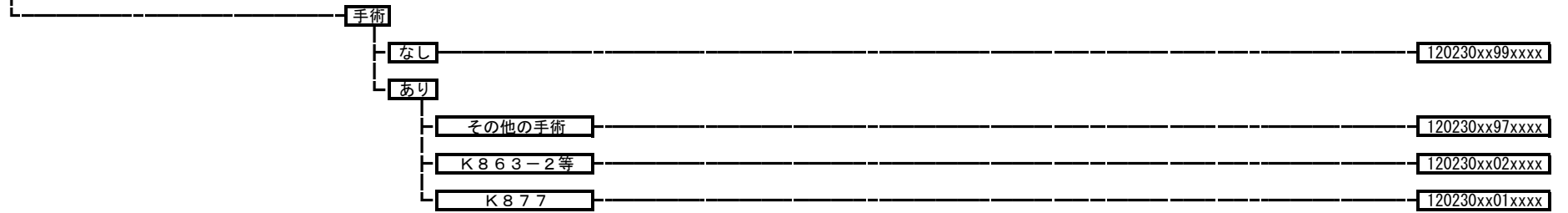

120240 膣及び外陰の非炎症性障害

120240xxxxxxxx

120250 生殖・月経周期に関連する病態

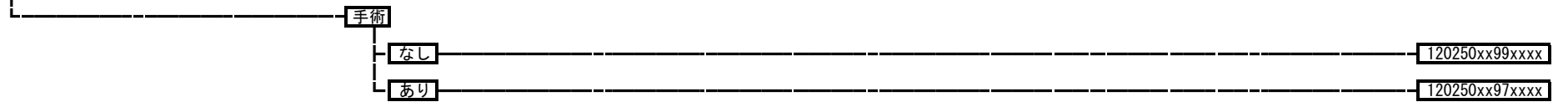

120260 分娩の異常

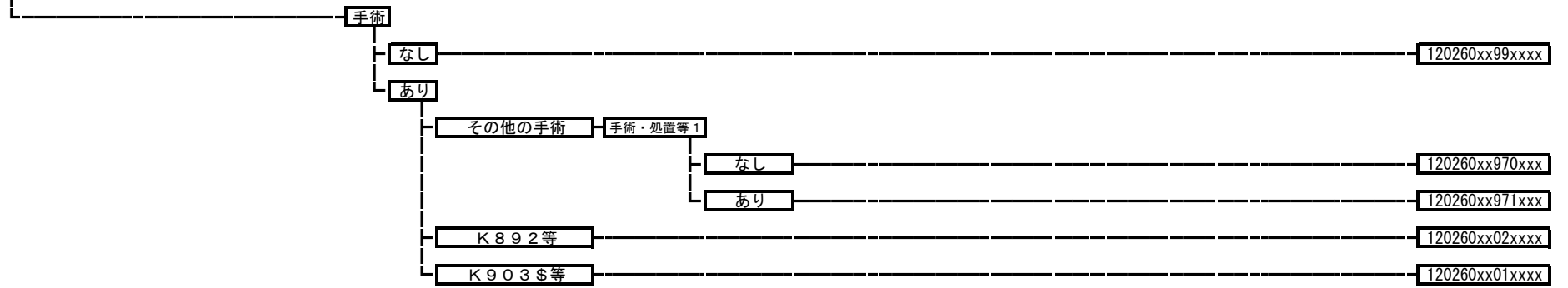

120270 産褥期を中心とするその他の疾患

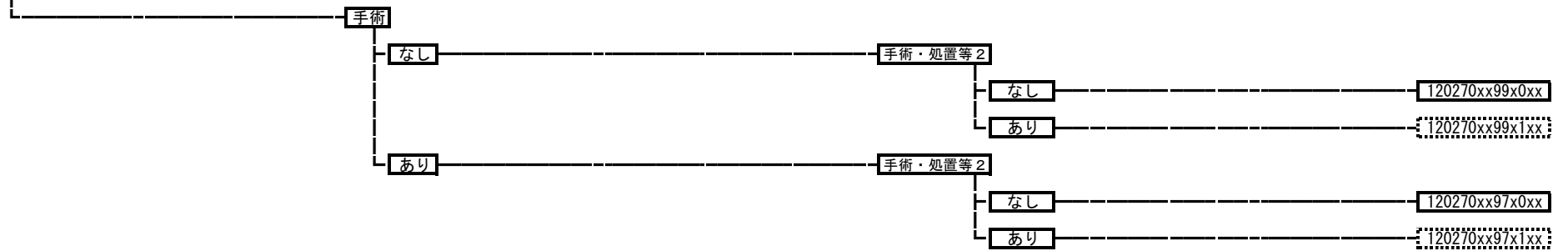

120271 産褥期の乳房障害

120271xxxxxxxx

120280 骨盤静脈瘤、外陰静脈瘤

120280xxxxxxxx

120300 人工授精に関する合併症

120300xxxxxxxx

130010 急性白血病

手術

手術・処置等2
 1: 人工呼吸など
 2: 化学療法
 3: イマチニブメシル酸
 4: ゲムツズマブオゾガマイシン
 5: 三酸化ヒ素製剤
 6: ニロチニブ塩酸塩水和物、ダサチニブ水和物
 7: ネララビン

なし

手術・処置等2

なし

副傷病

なし

130010xx99x00x

あり

130010xx99x01x

あり

1

130010xx99x1xx

2

130010xx99x2xx

3

130010xx99x3xx

4

130010xx99x4xx

5

130010xx99x5xx

6

130010xx99x6xx

7

130010xx99x7xx

あり

手術・処置等2

なし

130010xx97x0xx

あり

1

130010xx97x1xx

2

130010xx97x2xx

3

130010xx97x3xx

4

130010xx97x4xx

5

130010xx97x5xx

6

130010xx97x6xx

7

130010xx97x7xx

130020 ホジキン病

手術・処置等2
 1: 人工呼吸など
 2: 放射線療法
 3: 化学療法ありかつ放射線療法なし

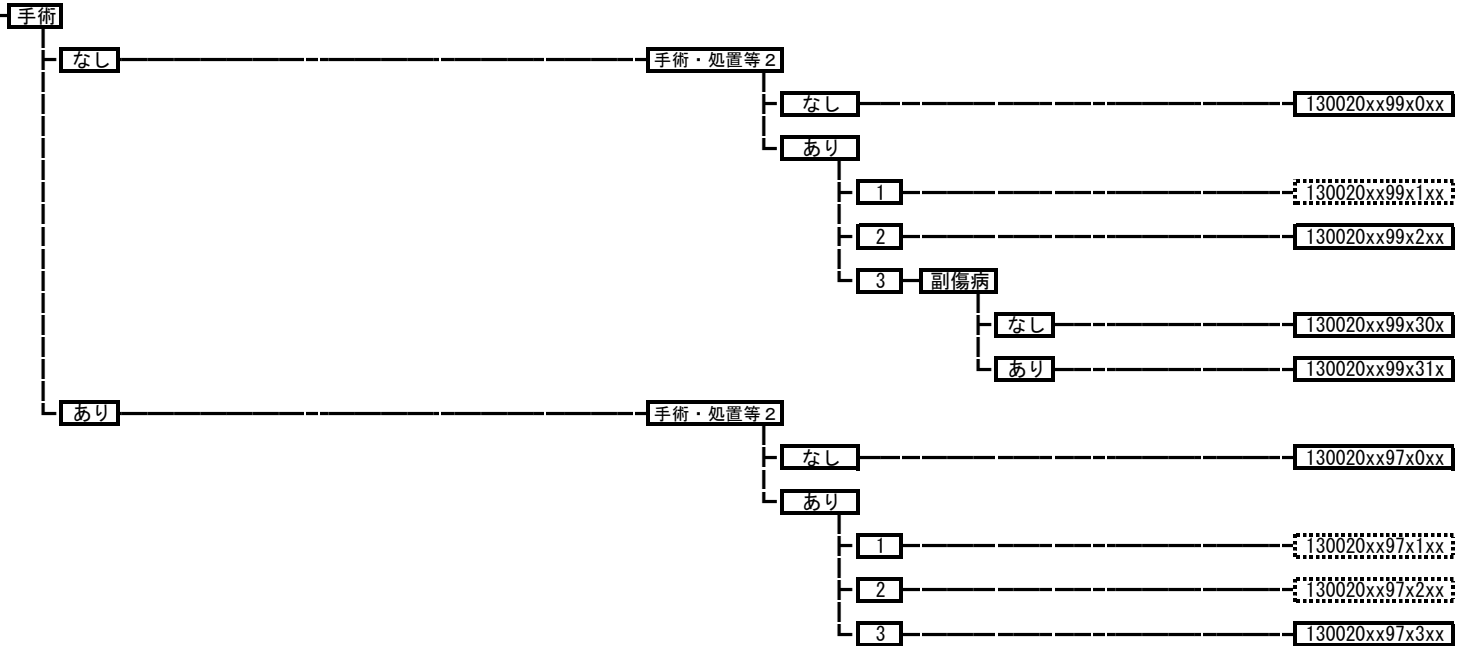

130030 非ホジキンリンパ腫

手術・処置等 2
 1: 人工呼吸など
 2: 放射線療法
 3: 化学療法ありかつ放射線療法なし
 4: リツキシマブ
 5: イブリツモマブチウキセタン塩化インジウム、
 イブリツモマブチウキセタン塩化イットリウム

手術

なし

手術・処置等 2

なし

副傷病

なし

130030xx99x00x

あり

130030xx99x01x

あり

1

130030xx99x1xx

2

130030xx99x2xx

3

副傷病

なし

130030xx99x30x

あり

130030xx99x31x

4

副傷病

なし

130030xx99x40x

あり

130030xx99x41x

5

130030xx99x5xx

あり

手術・処置等 2

なし

副傷病

なし

130030xx97x00x

あり

130030xx97x01x

あり

1

130030xx97x1xx

2

130030xx97x2xx

3

130030xx97x3xx

4

130030xx97x4xx

5

130030xx97x5xx

130040 多発性骨髄腫、免疫系悪性新生物

手術・処置等2
 1: 人工呼吸など
 2: 放射線療法
 3: 化学療法ありかつ放射線療法なし
 4: サリドマイド
 5: レナリドミド水和物、ボルテゾミブ

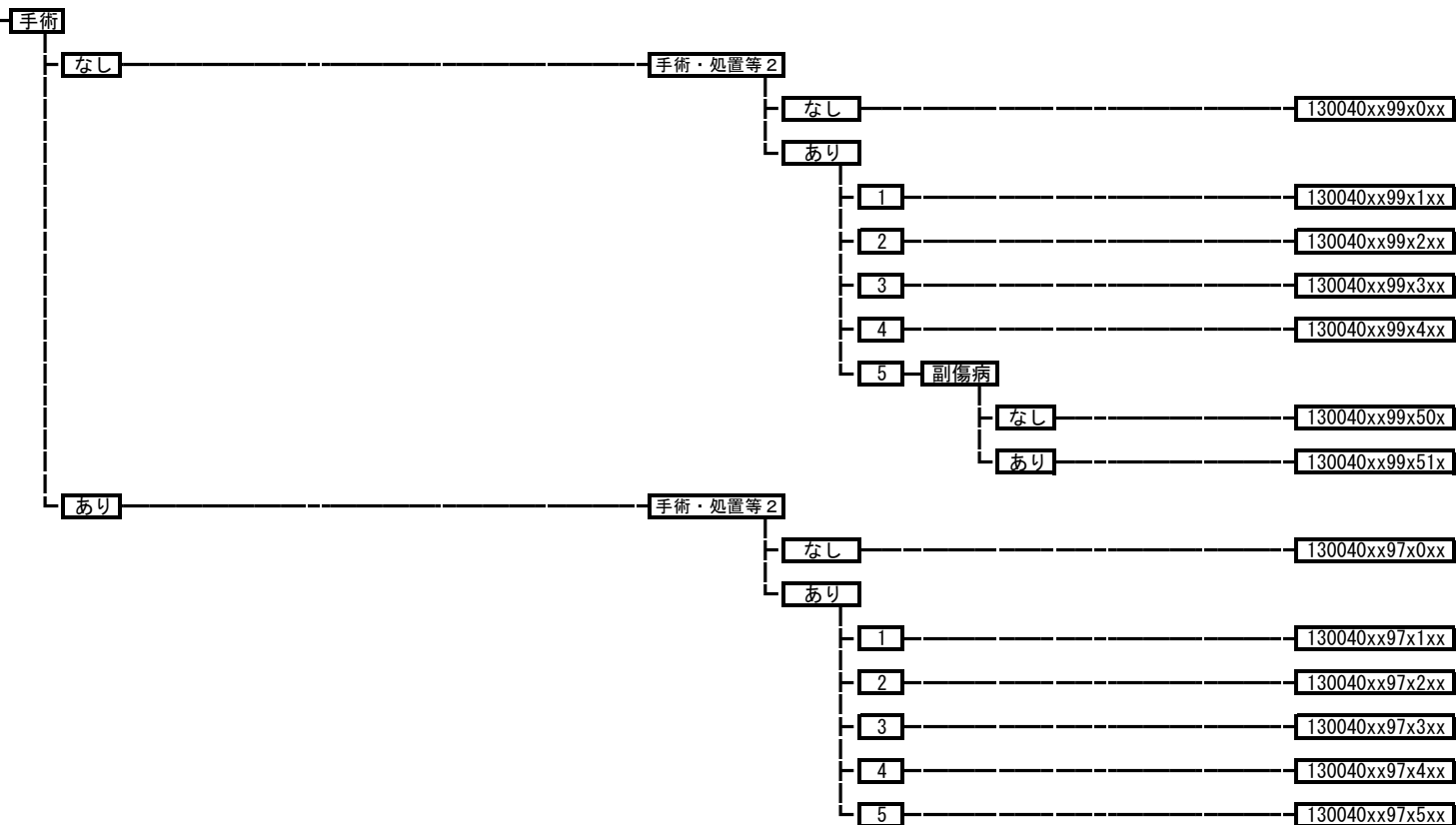

130050 慢性白血病、骨髄増殖性疾患

手術・処置等2
 1: 人工呼吸など
 2: 化学療法
 3: イマチニブメシル酸
 4: ニロチニブ塩酸塩水和物、ダサチニブ水和物

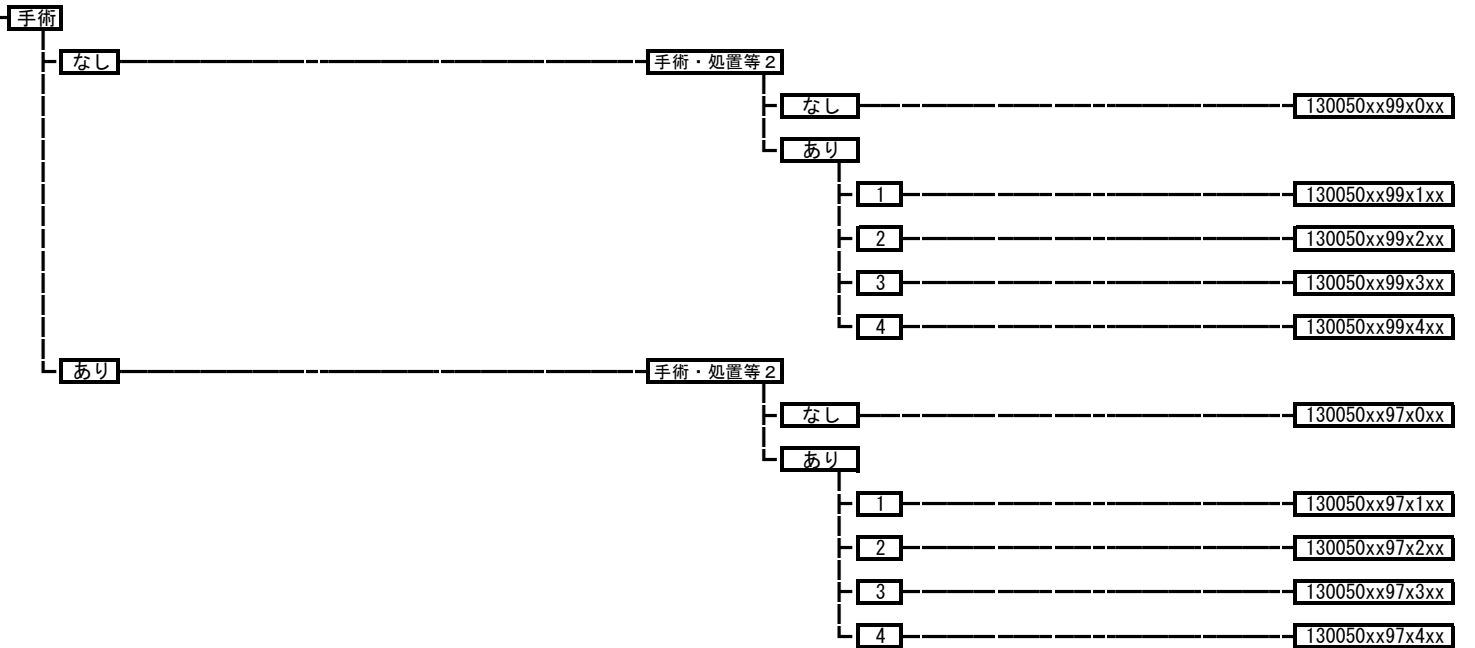

130060 骨髄異形成症候群

手術・処置等2
 1: 人工呼吸など
 3: 化学療法

