

第3部

通知（案）

保医発 第 号
平成22年 月 日

地方厚生（支）局医療課長
都道府県民生主管部（局）
国民健康保険主管課（部）長
都道府県後期高齢者医療主管部（局）
後期高齢者医療主管課（部）長

） 殿

厚生労働省保険局医療課長

厚生労働大臣が指定する病院の病棟における療養に要する費用の額の算定方法の
一部改正等に伴う実施上の留意事項について

標記については、本日、「厚生労働大臣が指定する病院の病棟における療養に要する費用の額の算定方法」（平成20年厚生労働省告示第93号。以下「算定告示」という。）、「厚生労働大臣が指定する病院の病棟並びに厚生労働大臣が定める病院、及び調整係数及び機能評価係数」（平成22~~20~~年厚生労働省告示第~~96~~号。以下「調整係数告示」という。）、「厚生労働大臣が定める傷病名、手術、処置等及び副傷病名」（平成20年厚生労働省告示第95号。以下「定義告示」という。）等が公布されたところであるが、これらの実施上の留意事項は、別添のとおりであるので、その取扱いに遺漏のないよう関係者に対し、周知徹底を図られたい。

なお、本通知は、平成22年4月1日から適用することとし、従前の「厚生労働大臣が指定する病院の病棟における療養に要する費用の額の算定方法等の施行に伴う実施上の留意事項について（通知）」は、平成22年3月31日限り廃止する。

別表

第1 DPC対象病院及びDPC対象患者

1 DPC対象病院の基準について

(1) DPC対象病院とは、~~「厚生労働大臣が指定する病院の病棟並びに厚生労働大臣が定める病院及び調整係数」(平成20年厚生労働省告示第96号。以下「調整係数告示」という。)~~別表の左欄に掲げる病院とする。

(2) DPC対象病院とは、以下の基準を満たす病院とする。

① 急性期入院医療を提供する病院として、「診療報酬の算定方法」(平成20年厚生労働省告示第59号)別表第一医科診療報酬点数表(以下「医科点数表」という。)に掲げるA100一般病棟入院基本料、A104特定機能病院入院基本料(一般病棟に限る。)又はA105専門病院入院基本料について、7対1入院基本料又は10対1入院基本料に係る届出を行っていること

② 医科点数表に掲げるA207診療録管理体制加算に係る届出を行っていること

③ 標準レセプト電算処理マスターに対応したデータの提出を含め厚生労働省が毎年実施する「DPC導入の影響評価に係る調査(特別調査を含む。)」に適切に参加できること

④ 上記③の調査において、適切なデータを提出し、かつ、2年間(10か月)の調査期間の(データ/病床)比が8.75以上であること

「(データ/病床)比」とは、調査期間中に退院した対象患者(ただし、算定告示本文第1項第1号から第6号に該当するものを除く。)の数を、当該病院の~~「厚生労働大臣が指定する病院の病棟における療養に要する費用の算定方法(平成20年厚生労働省93号。以下「算定告示」という。)~~別表11に定める診断群分類点数表(以下単に「診断群分類点数表」という。)に基づく診療報酬の算定対象となる病棟の病床数で除した数である。

(3) DPC対象病院は、「適切なコーディングに関する委員会」を設置し、年2回以上、当該委員会を開催しなければならないものとする。

「適切なコーディングに関する委員会」とは、標準的な診断及び治療方法について院内で周知を徹底し、適切なコーディング(適切な診断を含めた診断群分類の決定をいう。)を行う体制を確保することを目的として設置するものとし、コーディングに関する責任者の他に少なくとも診療部門に所属する医師、薬剤部門に所属する薬剤師及び診療録情報を管理する部門又は診療報酬の請求事務を統括する部門に所属する診療記録管理者を構成員とする委員会のことをいう。――

なお、病院内の他の委員会において、目的及び構成員等が適切なコーディングに関する委員会の要件を満たしている場合には、当該委員会を適切なコーディングに関する委員会と見なすことができる。ただし、当該委員会の設置規定等に適切なコーディングに関する事項を明記し、適切なコーディングに関するテーマについて、年2回以上、委員会を開催しなければならない。

2 DPC対象病院への参加について

(1) DPC対象病院に参加できる病院は、DPC対象病院に参加することを希望している病院

であって、以下の基準を満たしている病院とする。

- ① D P C対象病院に参加する直近の2年間において、第2の1に定めるD P C準備病院の基準をすべて満たしていること
 - ② 直近に予定している診療報酬改定の1か月前の時点又は当該診療報酬改定時において、1の(2)に定めるD P C対象病院の基準をすべて満たしていること
- (2) D P C対象病院に参加を希望する病院は、直近に予定している診療報酬改定の5か月前までに、別紙1「D P C対象病院参加申込書」を地方厚生(支)局医療指導課長を経由して厚生労働省保険局医療課長に提出することとする。
- (3) 直近に予定している診療報酬改定の1か月前の時点において1の(2)の基準をすべて満たすことにより参加が認められた病院については、当該診療報酬改定時より参加するものとし、当該診療報酬改定時において1の(2)の基準をすべて満たすことにより参加が認められた病院については、当該診療報酬改定時から3か月を超えた月の初日より参加するものとする。

3 D P C対象病院からの退出について

(1) 退出の手続き

① 通常の場合

D P C対象病院から退出する意向がある病院(特定機能病院は除く。)は、直近に予定している診療報酬改定の5か月前までに、別紙2「D P C対象病院退出届」を地方厚生(支)局医療指導課長を経由して厚生労働省保険局医療課長に提出することとし、当該退出届を提出した病院は、当該診療報酬改定の時期に合わせてD P C対象病院から退出するものとする。(診療報酬改定の時期に合わせた退出とは、診療報酬改定の前々月初日に退出することをいう。)

なお、当該退出届の内容は、厚生労働省保険局医療課より中央社会保険医療協議会に報告を行うものとする。

② D P C対象病院への参加基準を満たさなくなった場合

1の(2)の①②③の基準のいずれかを満たさなくなった病院(特定機能病院は除く。)は、3か月間の猶予期間を設け、3か月を超えてもなお基準を満たせない場合には、3か月を超えた月の翌月初日にD P C対象病院から退出するものとし、1の(2)の④の基準を満たさなくなった病院(特定機能病院は除く。)は、直近に予定している診療報酬改定の時期に合わせてD P C対象病院から退出するものとする。

この場合、当該病院は速やかに、別紙2「D P C対象病院退出届」を地方厚生(支)局医療指導課長を経由して厚生労働省保険局医療課長に提出すること。

~~なお、1の(2)の②③④の基準に係るD P C対象病院からの退出要件については、平成22年4月1日以降に適用するものとする。~~

③ 特別の理由により緊急に退出する必要がある場合

特別の理由により、上記①②の手続きによらず緊急にD P C対象病院から退出する必要がある病院(特定機能病院は除く。)は、別紙3「D P C対象病院退出申請書(特別の理由がある場合)」を地方厚生(支)局医療指導課長を経由して厚生労働省保険局医療課長に提出すること。

当該申請書が提出された際には、退出の可否について中央社会保険医療協議会において審査・決定することとし、退出が認められた場合には、認められた月の翌々月初日にDPC対象病院から退出するものとする。また、決定内容については当該病院に対し通知することとする。

なお、審査後の決定案については、予め当該病院に通知するものとし、通知した決定案に不服がある病院は、1回に限り別紙4に定める不服意見書を厚生労働保険局医療課長に提出することができるものとする。この場合、提出された不服意見書を踏まえ、中央社会保険医療協議会において再度審査を行い、退出の可否を決定するものとする。

また、当該審査の内容については必要に応じ、厚生労働省保険局医療課より中央社会保険医療協議会に報告を行うものとする。

(特別な理由の例)

- 医師の予期せぬ退職等により、急性期入院医療を提供することが困難となった場合
- 当該病院の地域での役割が変化し、慢性期医療を提供する病院となった場合

(2) 退出する場合の診療報酬の取扱い

退出日の前日までに入院した患者については、退出日から2か月以内に行われた入院医療に要する費用の額の算定は、診断群分類点数表によるものとし、退出日以降に入院した患者については、~~「診療報酬の算定方法」(平成20年厚生労働省告示第59号)別表第一医科診療報酬点数表(以下「医科点数表」という。)~~によるものとする。

(例) 平成~~24~~²⁵年2月1日退出の場合

- ア 1月31日以前に入院した患者は、3月31日までは診断群分類点数表にて算定
- イ 2月1日以降に入院した患者は、2月1日より医科点数表にて算定

(3) 退出する場合の患者への周知について

DPC対象病院から退出する病院においては、当該病院が算定告示により費用を請求しなくなる旨を退出決定後速やかに院内に掲示するとともに、入院患者及び関係者に対して、診療報酬の算定方法等について十分に説明すること。

(4) 退出した病院の「DPC導入の影響評価に係る調査(特別調査を含む。)」への参加について

DPC対象病院から退出した病院は、その後引き続き「DPC導入の影響評価に係る調査(特別調査を含む。)」に2回適切に参加しなければならないものとする。ただし、当該調査期間中にA100一般病棟入院基本料、A104特定機能病院入院基本料(一般病棟に限る。)又はA105専門病院入院基本料を算定している場合に限る。

4 DPC対象患者について

(1) DPC対象患者は、診断群分類点数表に掲げる分類区分(以下「診断群分類区分」という。)に該当する入院患者とする。

(2) (1)にかかわらず、以下の患者の診療報酬は、医科点数表若しくは「診療報酬の算定方法」別表第二歯科診療報酬点数表(以下「歯科点数表」という。)、「入院時食事療養費に係る食事療養及び入院時生活療養費に係る生活療養の費用の額の算定に関する基準」(平成18年厚生労働省告示第99号)又は「保険外併用療養費に係る療養についての費用の額の算定方法」(平成18年厚生労働省告示第496号)により算定する。

- ① 当該病院に入院した後24時間以内に死亡した患者又は生後1週間以内に死亡した新生児
- ② 薬事法（昭和35年法律第145号）第2条第16項に定める治験の対象患者
- ③ 臓器移植を受ける患者であって、医科点数表のうちの次の区分番号の点数を算定するもの

の

ア K014 皮膚移植術（生体・培養）＝__

イ K014-2 皮膚移植術（死体）__

ウ K514-4 同種死体肺移植術＝__

エ K514-6 生体部分肺移植術＝__

オ K605-2 同種心移植術＝__

カ K605-4 同種心肺移植術＝__

キ K697-5 生体部分肝移植術＝__

ク K697-7 同種死体肝移植術＝__

ケ K709-3 同種死体膵移植術＝__

コ K709-5 同種死体膵腎移植術＝__

サ K780 同種死体腎移植術＝__

シ K780-2 生体腎移植術__

ス K922 造血幹細胞移植、~~骨髓移植又は臍帯血移植を受ける患者~~

- ④ 厚生労働大臣の定める評価療養及び選定療養（平成18年厚生労働省告示第495号）第1条第1号に定める先進医療である療養を受ける患者

- ⑤ 医科点数表のうちに定める次の区分番号の点数を算定する患者

ア A106 障害者施設等入院基本料＝__

イ A306 特殊疾患入院医療管理料＝__

ウ A308 回復期リハビリテーション病棟入院料＝__

エ A308-2 亜急性期入院医療管理料＝__

オ A309 特殊疾患病棟入院料若しくは__

カ A310 緩和ケア病棟入院料又は__

キ A400 短期滞在手術基本料（3を除く。）を算定する患者

- ⑥ 算定告示「厚生労働大臣が指定する病院の病棟における療養に要する費用の額の算定方法第1項第6号の規定に基づき厚生労働大臣が別に定める者」（平成20年厚生労働省告示第94号）に該当する患者

- ⑦ 算定告示第4項の規定に基づき医師又は歯科医師の員数が医療法（昭和23年法律205号）第21条第1項第1号又は第22条の2第1号の規定により有しなければならないこととされている員数に100分の70を乗じて得た数以下の病院の病棟に入院している患者

- (3) 主治医により診断群分類区分に該当しないと判断された患者の診療報酬は、医科点数表若しくは歯科点数表、入院時食事療養費に係る食事療養及び入院時生活療養費に係る生活療養の費用の額の算定に関する基準又は保険外併用療養費に係る療養についての費用の額の算定方法により算定する。なお、診断群分類区分に該当しないと判断された患者については、診断群分類区分に該当しない旨及び医療資源を最も投入した傷病名を診療報酬明細書の摘要欄に記載する。

第2 DPC準備病院

1 DPC準備病院の基準について

(1) DPC準備病院とは、DPC対象病院に参加することを希望している病院であって、以下の基準を満たす病院をいう。

- ① 急性期入院医療を提供する病院として、医科点数表に掲げるA100一般病棟入院基本料、A104特定機能病院入院基本料（一般病棟に限る。）又はA105専門病院入院基本料について、7対1入院基本料又は10対1入院基本料に係る届出を行っていること、又は当該基準を満たすべく計画を策定していること
- ② 医科点数表に掲げるA207診療録管理体制加算に係る届出を行っていること、又はそれと同等の診療録管理体制を有しており、当該基準を満たすべく計画を策定していること
- ③ 標準レセプト電算処理マスターに対応したデータの提出を含め厚生労働省が毎年実施する「DPC導入の影響評価に係る調査（特別調査を含む。）」に適切に参加できること
- ④ 「適切なコーディングに関する委員会」を設置し、年2回以上、当該委員会を開催すること~~を~~していること

(2) DPC準備病院となることを希望する病院は、別紙5「DPC準備病院希望申出書」及び別紙6「DPC準備病院希望申出書（別紙）」を地方厚生（支）局医療指導課長を経由して厚生労働省保険局医療課長に提出すること。

なお、募集期間等は、中央社会保険医療協議会の了承を得た上で、厚生労働省ホームページにおいて周知を行なうものとする。

2. DPC準備病院の辞退について

DPC準備病院を辞退する場合は、別紙7「DPC準備病院辞退届」を地方厚生（支）局医療指導課長を経由して厚生労働省保険局医療課長に提出すること。

第3 診断群分類区分等について

1 診断群分類区分の適用の考え方

(1) 診断群分類点数表に掲げる傷病名、手術、処置等又は副傷病名の内容は、定義告示に定められており、入院患者に対する診断群分類区分の適用は、当該患者の傷病名、手術、処置等、副傷病名等に基づき主治医が判断するものとする。

なお、主治医は、診断群分類区分の適用に際し、定義告示及び診断群分類定義樹形図（別添1。以下「ツリー図」という。）を参考にすること。

(2) 「傷病名」は、入院期間において治療の対象となった傷病のうち医療資源を最も投入した傷病（医療資源を最も投入した傷病が確定していない場合は入院の契機となった傷病をいう。）について、主治医がICD10から選択すること。

ただし、以下のICD10については、選択しないこと。

- ・ 詳細不明の寄生虫症（B89）

- ・ 他章に分類される疾患の原因であるレンサ球菌およびブドウ球菌（B95）からその他および詳細不明の感染症（B99）
- ・ 心拍の異常（R00）からその他の診断名不明確および原因不明の死亡（R99）まで（ただし、鼻出血（R040）、喀血（R042）、気道のその他の部位からの出血（R048）、気道からの出血、詳細不明（R049）、熱性けいれん（R560）、限局性発汗過多（R610）、全身性発汗過多（R611）、発汗過多、詳細不明（R619）及びブドウ糖負荷試験異常（R730）を除く。）

また、独立した多部位の悪性腫瘍（C97）については選択せず、主たる部位の悪性腫瘍のいずれかを選択すること。

- （3）手術等が実施されていない期間に診断群分類区分の適用を判断する場合には、予定されている手術等（入院診療計画等により確認されるものに限る。）も勘案した上で診断群分類区分の適用を判断すること。
- （4）一の入院期間において複数の傷病に対して治療が行われた場合においても、一の診断群分類区分を決定すること。
- （5）同一の傷病に対して複数の手術等が行われた場合等においても、一の診断群分類区分を決定するものとし、決定するに当たっては次の点に留意すること。
 - ・ 入院中に、定義告示に掲げられた複数の手術等の診療行為が行われ、同一疾患内の複数の診断群分類区分に該当する可能性がある場合の取扱いについては、「手術」、「手術・処置等1」及び「手術・処置等2」のすべての項目において、ツリー図上、下に掲げられた診断群分類を優先して選択すること。
- （6）医科点数表において「区分番号K〇〇〇の〇〇術に準じて算定する」と規定されている手術について診断群分類区分を決定するに当たっては、準用元の手術で判断すること。
- （7）主治医による診断群分類区分の適用の決定は、請求時に行うものとする。

2 用語等

- （1）「JCS」はJapan Coma Scaleの略である。
- （2）「GAF」はGlobal Assessment of Functioningの略である。
- （3）「15歳以上」等の年齢については、診断群分類区分の適用が開始される入院の日等の年齢による。
- （4）定義告示中の「手術」の欄において「+」により複数の手術が並列されている手術（以下「複数手術」という。）は、同一入院期間中に並列されたすべての手術が実施された場合に該当するものとする。
- （5）定義告示及び算定告示中の手術、処置等の定義は、次に掲げるものを除き、医科点数表の区分によるものとする。
 - ① 「化学療法」とは、悪性腫瘍に対する抗腫瘍用薬、ホルモン療法、免疫療法等の抗腫瘍効果を有する薬剤の使用（当該入院中に処方されたものに限ることとし、手術中の使用及び外来又は退院時に処方されたものは含まない。）をいい、抗生剤のみの使用及びG-CSF製剤、鎮吐剤等の副作用に係る薬剤のみの使用等は含まない。

なお、定義告示において、慢性肝炎等の分類中に規定するインターフェロン β における「一定期間以上の投与に限る」とは、一入院期間中における7日以上投与をいうもので

あり、連続7日以上の特与に限るものではない。

- ② 「放射線療法」とは、医科点数表第2章第12部に掲げる放射線治療（血液照射を除く。）をいう。
- (6) 「副傷病」は、入院時併存症（入院当初に患者が既に持っている傷病）及び入院後発症傷病（入院後に発症した傷病）の両方を含むものである。――
- (7) 「電気生理学的検査」とは、特定保険医療材料の114（2）～（6）を、「050070 頻脈性不整脈」では3本以上、「050210 徐脈性不整脈」では2本以上使用して実施した電気生理学的検査をいう――
- (8) 「動注化学療法」とは、G002動脈注射により化学療法を実施することをいう。――
- (9) 副傷病の定義は、手術あり・なし別に、定義テーブルの副傷病欄のフラグによるものとする。なお、フラグは以下のとおり定義する。――
- ① 手術あり・なし共通の副傷病――
- ② 手術なしの場合の副傷病――
- ③ 手術ありの場合の副傷病――
- (10) 手術とは、医科点数表に掲げる第10部手術（輸血管材料を除く。）に該当する行為をいう。――
- (11) 診断群分類点数表の入院期間については、以下のとおりとする。――
- ① 入院期間Ⅰ：入院日Ⅰ日以下の期間――
- ② 入院期間Ⅱ：入院日Ⅰ日を超えて入院日Ⅱ日以下の期間――
- ③ 入院期間Ⅲ：入院日Ⅱ日を超えて入院日Ⅲ日以下の期間――

第4 費用の算定方法

1 診療報酬の算定

- (1) 診断群分類点数表等による1日当たりの診療報酬は、患者の入院期間に応じて、診断群分類点数表の「点数」欄に掲げる点数に医療機関別係数を乗じて得た点数に基づき算定する。

各月の診療報酬は、1日当たりの診療報酬に当該月の入院日数を乗じて得た点数に基づき算定する。この場合において、月ごとの合計点数に端数が生じた場合には、当該点数の小数点以下第1位を四捨五入するものとする。

- (2) 医療機関別係数

医療機関別係数は、調整係数告示に定める調整係数と機能評価係数Ⅰ及びⅡ算定告示別表12から14までの表の左欄に掲げる診療料に係る届出を行った病院に係る所定の係数を合算したものとし、機能評価係数Ⅰ当該届出に基づく所定の係数による診療報酬の算定については、「基本診療料の施設基準等及びその届出に関する手続きの取扱いについて」（平成20年3月5日保医発0305002号）に基づき、地方厚生（支）局長に届出を行い、算定できることとなる日から適用されるものとする。――

ただし、機能評価係数Ⅰの算定は、調整係数告示に定める病院の一般病棟の医科点数表に基づく届出について算定することとし、一般病棟以外の病棟の届出に基づく算定はできないものとする。――

なお、次に掲げる機能評価係数Ⅰの適用日は、上記の取扱いと異なるので十分に留意する

こと。

① 地域医療支援病院入院診療加算の取扱い

区分番号A204に掲げる地域医療支援病院入院診療加算については、当該病院が月の初日に医療法~~(昭和23年法律205号)~~第4条第2項の規定により地域医療支援病院として都道府県知事の承認を受けた場合は同日より、月の途中で当該承認を受けた場合は翌月1日より、新たに入院した患者であるか否かにかかわらず入院中のすべての患者に対して加算することができる。

② 臨床研修病院入院診療加算の取扱い

区分番号A204-2に掲げる臨床研修病院入院診療加算については、実際に臨床研修を実施している月に限り加算することができる。

(3) 診断群分類点数表等により算定される診療報酬

診断群分類点数表には、医科点数表に掲げる点数の費用のうち、①に掲げる点数(②に掲げる点数の費用を除く。)の費用が含まれるものとする。なお、②に掲げる点数の費用のほか、診断群分類点数表に含まれていない費用については、医科点数表又は歯科点数表により算定する。

① 診断群分類点数表に含まれる費用

- ア 第1章第2部第1節 入院基本料
- イ 第1章第2部第2節 入院基本料等加算
- ウ 第1章第2部第4節 短期滞在手術基本料
- エ 第2章第1部 医学管理等の費用
- オ 第2章第3部 検査の費用
- カ 第2章第4部 画像診断の費用
- キ 第2章第5部 投薬の費用
- ク 第2章第6部 注射の費用
- ケ 第2章第7部第2節 薬剤料
- コ 第2章第8部第2節 薬剤料
- サ 第2章第9部 処置の費用
- シ 第2章第13部第1節 病理標本作製料

② ①に掲げる点数の費用から除かれる費用

- ア 入院基本料のうち、A100一般病棟入院基本料の注4、A104特定機能病院入院に基本料の注5及びA105専門病院入院基本料の注3に掲げる費用
- イ 入院基本料等加算のうち、A205救急医療管理加算・乳幼児救急医療管理加算からA206在宅患者緊急入院診療加算まで、A208乳幼児加算・幼児加算からA213看護配置加算まで、A218地域加算からA233-2栄養サポートチーム加算まで及びA235褥瘡患者管理加算からA243後発医薬品使用体制加算までに掲げる費用
- ウ 短期滞在手術基本料のうち、A400短期滞在手術基本料1及び2に掲げる費用
- エ 医学管理等の費用のうち、B000特定疾患療養管理料からB001-3-2ニコチン依存症管理料まで及びB001-6肺血栓栓塞症予防管理料からB014退院時薬剤情報管理指導料までに掲げる費用
- オ 検査の費用のうち、D206心臓カテーテル法による諸検査、D295関節鏡検査からD32

5肺臓カテーテル法、肝臓カテーテル法、膵臓カテーテル法まで及びD401脳室穿刺からD419その他の検体採取までに掲げる費用

カ 画像診断の費用のうち、通則第4号及び第6号に掲げる画像診断管理加算1並びに通則第5号及び第7号に掲げる画像診断管理加算2並びに区分番号E003造影剤注入手技(3のイに限る。)に掲げる費用

キ 注射の費用のうち、区分番号G020無菌製剤処理料に掲げる費用

ク 処置の費用のうち、区分番号J001熱傷処置(5に限る。)、J003局所陰圧閉鎖処置(1に限る。)、J010-2経皮的肝膿瘍等穿刺術、J017エタノールの局所注入、J017-2リンパ管腫局所注入、J027高気圧酸素治療(1に限る。)、J038人工腎臓からJ042腹膜灌流まで、J047カウンターショック、J049食道圧迫止血チューブ挿入法、J052-2熱傷温浴療法、J054-2皮膚レーザー照射療法、J062腎盂内注入、J122四肢ギプス包帯(5及び6に限り、既装着のギプス包帯をギプスシャーレとして切開使用した場合を除く。)、J123体幹ギプス包帯からJ128脊椎側弯矯正ギプス包帯まで(既装着のギプス包帯をギプスシャーレとして切開使用した場合を除く。)、J129治療器具の採型ギプス(4に限り、既装着のギプス包帯をギプスシャーレとして切割使用した場合を除く。)並びにJ129-2練習用仮義足又は仮義手(2に限る。)に掲げる処置料並びにJ038に掲げる人工腎臓(1に限る。)に当たって使用した保険医療材料(特定保険医療材料及びその材料価格(材料価格基準)(平成20年厚生労働省告示第61号。以下「材料価格基準」という。)別表Ⅱ区分040(1)に掲げる材料に限る。)並びにJ042に掲げる腹膜灌流(1に限る。)に当たって使用した薬剤(腹膜灌流液に限る。)及び保険医療材料(材料価格基準別表Ⅱ区分051から区分053までに掲げる材料に限る。)に係る費用

ケ 病理標本作製料のうち、区分番号N003術中迅速病理組織標本作製に掲げる費用

コ HIV感染症の患者に使用する抗HIV薬に係る費用

サ 血友病等の患者に使用する遺伝子組換え活性型血液凝固第Ⅶ因子製剤、遺伝子組換え型血液凝固第Ⅷ因子製剤、遺伝子組換え型血液凝固第Ⅸ因子製剤、乾燥人血液凝固第Ⅷ因子製剤及び乾燥人血液凝固第Ⅸ因子製剤(活性化プロトロンビン複合体及び乾燥人血液凝固因子抗体迂回活性複合体を含む。)に係る費用

~~診断群分類点数表等により算定される診療報酬には、医科点数表に定める以下の費用が含まれる。~~

~~① 入院基本料~~

~~② 医学管理等(手術前医学管理料及び手術後医学管理料に限る。)~~

~~③ 検査(ただし、カテーテル検査(心臓、肺臓、肝臓、膵臓)、内視鏡検査及び診断穿刺検査採取料を除く。)~~

~~④ 画像診断(ただし、画像診断管理加算1、画像診断管理加算2及び造影剤注入手技(3のイに規定する主要血管の分枝血管を選択的に造影撮影した場合に限る。)を除く。)~~

~~⑤ 投薬~~

~~⑥ 注射~~

~~⑦ 処置(ただし、基本点数が1,000点以上の処置料を除く。)~~

~~⑧ サハビリテーション又は精神科専門療法の実施に伴い使用された薬剤~~

~~⑨ 病理診断(ただし、病理診断・判断料を除く。)~~

(4) 特定救命救急入院料等の取扱い

医科点数表に掲げる特定入院料のうち、A300救命救急入院料、A301特定集中治療室管理料、A301-2ハイケアユニット入院医療管理料、A301-3脳卒中ケアユニット入院医療管理料、A302新生児特定集中治療室管理料、A303総合周産期特定集中治療室管理料、A303-2新生児治療回復室入院管理料、去範囲熱傷特定集中治療室管理料、A305一類感染症患者入院医療管理料又はA307小児入院医療管理料の算定要件を満たす患者については、当該病院が医科点数表に基づく届出を行っている場合には、特定入院料を算定することができる期間に応じ、算定告示別表4から6の表の右欄に掲げる点数を加算する。なお、特定入院料を算定している間に算定できる入院基本料等加算は、次に掲げるものとする。

① A300救命救急入院料を算定している間に算定できる入院基本料等加算

ア A205-2 超急性期脳卒中加算

イ A205-3 妊産婦緊急搬送入院加算

ウ A218 地域加算

エ A218-2 離島加算

オ A233 栄養管理実施加算

カ A235 褥瘡患者管理加算

キ A236 褥瘡ハイリスク患者ケア加算

ク A238-3 新生児特定集中治療室退院調整加算

ケ A238-4 救急搬送患者地域連携紹介加算

② A301特別集中治療室管理料を算定している間に算定できる入院基本料等加算

ア A205-2 超急性期脳卒中加算

イ A205-3 妊産婦緊急搬送入院加算

ウ A218 地域加算

エ A218-2 離島加算

オ A232 がん診療連携拠点病院加算

カ A233 栄養管理実施加算

キ A235 褥瘡患者管理加算

ク A236 褥瘡ハイリスク患者ケア加算

ケ A238-3 新生児特定集中治療室退院調整加算

コ A238-4 救急搬送患者地域連携紹介加算

サ A238-5 救急搬送患者地域連携受入加算

③ A301-2ハイケアユニット入院医療管理料を算定している間に算定できる入院基本料等加算

ア A205-2 超急性期脳卒中加算

イ A205-3 妊産婦緊急搬送入院加算

ウ A218 地域加算

エ A218-2 離島加算

オ A232 がん診療連携拠点病院加算

カ A233 栄養管理実施加算

キ A235 褥瘡患者管理加算

ク A236 褥瘡ハイリスク患者ケア加算

- ケ A 238-3 新生児特定集中治療室退院調整加算
- コ A 238-4 救急搬送患者地域連携紹介加算
- サ A 238-5 救急搬送患者地域連携受入加算
- ④ A 301-3脳卒中ケアユニット入院医療管理料を算定している間に算定できる入院基本料等加算
- ア A 205-2 超急性期脳卒中加算
- イ A 205-3 妊産婦緊急搬送入院加算
- ウ A 218 地域加算
- エ A 218-2 離島加算
- オ A 233 栄養管理実施加算
- カ A 235 褥瘡患者管理加算
- キ A 236 褥瘡ハイリスク患者ケア加算
- ク A 238-3 新生児特定集中治療室退院調整加算
- ケ A 238-4 救急搬送患者地域連携紹介加算
- コ A 238-5 救急搬送患者地域連携受入加算
- ⑤ A 302新生児特定集中治療室管理料を算定している間に算定できる入院基本料等加算
- ア A 205-2 超急性期脳卒中加算
- イ A 218 地域加算
- ウ A 218-2 離島加算
- エ A 233 栄養管理実施加算
- オ A 235 褥瘡患者管理加算
- カ A 236 褥瘡ハイリスク患者ケア加算
- キ A 238-3 新生児特定集中治療室退院調整加算
- ク A 238-4 救急搬送患者地域連携紹介加算
- ⑥ A 303総合周産期特定集中治療室管理料を算定している間に算定できる入院基本料等加算
- ア A 205-2 超急性期脳卒中加算
- イ A 205-3 妊産婦緊急搬送入院加算
- ウ A 218 地域加算
- エ A 218-2 離島加算
- オ A 233 栄養管理実施加算
- カ A 235 褥瘡患者管理加算
- キ A 236 褥瘡ハイリスク患者ケア加算
- ク A 238-3 新生児特定集中治療室退院調整加算
- ケ A 238-4 救急搬送患者地域連携紹介加算
- ⑦ A 303-2新生児治療回復室入院医療管理料を算定している間に算定できる入院基本料等加算
- ア A 205-2 超急性期脳卒中加算
- イ A 218 地域加算
- ウ A 218-2 離島加算

- エ A 233 栄養管理実施加算
- オ A 235 褥瘡患者管理加算
- カ A 236 褥瘡ハイリスク患者ケア加算
- キ A 238-3 新生児特定集中治療室退院調整加算
- ク A 238-5 救急搬送患者地域連携受入加算
- ⑧ A 305一類感染症患者入院医療管理料を算定している間に算定できる入院基本料等加算
 - ア A 205-2 超急性期脳卒中加算
 - イ A 205-3 妊産婦緊急搬送入院加算
 - ウ A 218 地域加算
 - エ A 218-2 離島加算
 - オ A 233 栄養管理実施加算
 - カ A 235 褥瘡患者管理加算
 - キ A 236 褥瘡ハイリスク患者ケア加算
 - ク A 238-4 救急搬送患者地域連携紹介加算
- ⑨ A 307小児入院医療管理料 1 又は 2 を算定している間に算定できる入院基本料等加算
 - ア A 205-2 超急性期脳卒中加算
 - イ A 212 超重症児（者）入院診療加算・準超重症児（者）入院診療加算
 - ウ A 218 地域加算
 - エ A 218-2 離島加算
 - オ A 221-2 小児療養環境特別加算
 - カ A 233 栄養管理実施加算
 - キ A 235 褥瘡患者管理加算
 - ク A 236 褥瘡ハイリスク患者ケア加算
 - ケ A 238-3 新生児特定集中治療室退院調整加算
 - コ A 238-4 救急搬送患者地域連携紹介加算
- ⑩ A 307小児入院医療管理料 3 又は 4 を算定している間に算定できる入院基本料等加算
 - ア A 205-2 超急性期脳卒中加算
 - イ A 212 超重症児（者）入院診療加算・準超重症児（者）入院診療加算
 - ウ A 218 地域加算
 - エ A 218-2 離島加算
 - オ A 221-2 小児療養環境特別加算
 - カ A 233 栄養管理実施加算
 - キ A 235 褥瘡患者管理加算
 - ク A 236 褥瘡ハイリスク患者ケア加算
 - ケ A 238-3 新生児特定集中治療室退院調整加算
 - コ A 238-4 救急搬送患者地域連携紹介加算
 - サ A 238-5 救急搬送患者地域連携受入加算
- ⑪ A 307小児入院医療管理料 5 を算定している間に算定できる入院基本料等加算
 - ア A 205-2 超急性期脳卒中加算
 - イ A 212 超重症児（者）入院診療加算・準超重症児（者）入院診療加算

ウ A218 地域加算

エ A218-2 離島加算

オ A221-2 小児療養環境特別加算

カ A231 児童・思春期精神科入院医療管理加算

キ A231-2 強度行動障害入院医療管理加算

ク A231-4 摂食障害入院医療管理加算

ケ A233 栄養管理実施加算

コ A235 褥瘡患者管理加算

サ A236 褥瘡ハイリスク患者ケア加算

シ A238-3 新生児特定集中治療室退院調整加算

ス A238-4 救急搬送患者地域連携紹介加算

セ A238-5 救急搬送患者地域連携受入加算

~~なお、本加算を算定している間は、超急性期脳卒中加算、地域加算、離島加算、栄養管理実施加算、褥瘡患者管理加算及び褥瘡ハイリスク患者ケア加算を除き、入院基本料等加算は算定できない。~~

~~ただし、本加算のうち、救命救急入院料、特定集中治療室管理料、ハイケアユニット入院医療管理料、脳卒中ケアユニット入院医療管理料、総合周産期特定集中治療室管理料又は広範囲熱傷特定集中治療室管理料を算定している間の妊産婦緊急搬送入院加算、特定集中治療室管理料又はハイケアユニット入院医療管理料を算定している間のがん診療連携拠点病院加算、小児入院医療管理料1から4までのいずれかを算定している間の超重症児（者）入院診療加算・準超重症児（者）入院診療加算及び小児療養環境特別加算並びに小児入院医療管理料4を算定している間の児童・思春期精神科入院医療管理加算については、算定することができる。~~

~~(5) 医科点数表により算定される診療報酬~~

~~入院基本料等加算（入院時医学管理加算、地域医療支援病院入院診療加算、臨床研修病院入院診療加算、診療録管理体制加算、医師事務作業補助体制加算、看護補助加算及び医療安全対策加算を除く。）、医学管理等（手術前医学管理料及び手術後医学管理料を除く。）、在宅医療、検査（カテーテル検査（心臓、肺臓、肝臓、膵臓）、内視鏡検査及び診断穿刺・検体採取料に限る。）、画像診断（画像診断管理加算1、画像診断管理加算2及び造影剤注入手技（3のイに限る。）に限る。）、リハビリテーション（薬剤料を除く。）、精神科専門療法（薬剤料を除く。）、処置料（基本点数が1,000点以上の処置に限る。）、手術、麻酔、放射線療法、病理診断・判断料等については、医科点数表により算定する。~~

~~(5) 診断群分類番号060160x102xxxx鼠径ヘルニア患者の15歳未満におけるヘルニア手術（鼠径ヘルニアに限る。）あり又は診断群分類番号060160x103xxxx鼠径ヘルニア患者の15歳未満における腹腔鏡下鼠径ヘルニア手術ありを適用した場合は、医科点数表により算定されることから、区分番号A#400に掲げる短期滞在手術基本料3（ただし、特別入院基本料又は区分番号A#307に掲げる小児入院管理料を算定する場合を除く。）による算定となることに留意すること。~~

~~(6) 特定入院期間を超えた場合の取扱い~~

~~入院期間が診断群分類点数表に掲げる特定入院期間を超えた日以降の診療報酬は医科点数~~

表により算定する。

(7) 外泊の取扱い

① 入院患者の外泊期間中の入院料等点数については、患者の入院している病棟について病院が届け出ている入院基本料の基本点数の15%又は特定入院料の基本点数の15%を算定するが、~~ものである。~~精神及び行動の障害の患者について治療のために外泊を行わせる場合は更に15%を算定できる。

ただし、~~精神及び行動障害の患者が治療のために外泊する場合は、当該入院基本料の基本点数又は特定入院料の基本点数の30%を算定するものであるが、30%を算定することができる期間は、連続して3日以内に限り、かつ、同一月（同一暦月）中6日以内に限る。~~

② 入院中の患者が在宅医療に備えて一時的に外泊する場合に、当該在宅医療に関する指導管理が行われた場合には、上記の点数に加え、区分番号C ~~100-10-0~~に掲げる退院前在宅療養指導管理料を外泊初日1回に限り算定できる。

③ 外泊期間は、診断群分類点数表等による診療報酬の算定にあたり、入院期間として算入するものとする。

(8) 同一傷病での再入院に係る取扱い

診断群分類番号の上6桁が同一である傷病名（以下「同一傷病名」という。）での退院日の翌日から起算して3日以内の再入院については、前回入院と一連の入院とみなす。したがって、同一傷病名の患者が3日以内に再入院（病棟間の転棟に伴う転棟日から起算して3日以内の再転棟も含む。）となった場合の入院期間の起算日は初回の入院日とし、再入院となった場合の再入院までの期間も入院期間として算入するものとする。

(9) 同一傷病名による3日以内の再入院に当たっての特定入院料の加算については、前回入院と一連の入院と見なした限度日数とすること。

(10) 退院時処方取扱い

医療資源を最も投入した傷病名及び診断群分類の決定に当たり、退院時処方（退院後に在宅において使用するための薬剤を退院時に処方することをいう。以下同じ。）した場合は、当該薬剤の処方投入した医療資源に含めないこと。

ただし、その場合において、別に薬剤料のみを算定することができる。

(11) 入院中の患者に係る対診・他医療機関受診の取扱い

① 入院中の患者に係る対診の取扱い

診断群分類点数表により診療報酬の算定を行っている患者に対し対診が行われた場合は、当該保険医療機関において当該診療行為に係る包括対象外の費用を算定し、その費用については他の保険医療機関との合議により精算するものとし、他の保険医療機関においては、初・再診料及び往診料を算定するものとする。なお、当該保険医療機関においては、他の保険医療機関が提供した診療行為を含め、当該患者の診断群分類区分を決定することとする。

② 入院中の患者に係る他医療機関受診の取扱い

診断群分類点数表により診療報酬の算定を行っている患者が他の保険医療機関を受診した場合は、当該保険医療機関において当該診療行為に係る包括対象外の費用を算定し、当該診療に係る費用については他の保険医療機関との合議により精算するものとする。なお、

当該保険医療機関においては他の保険医療機関が提供した診療行為を含め、当該患者の診断群分類区分を決定することとする。

(12) 診断群分類点数表等による診療報酬の算定方法

対象患者の診療報酬は、(1)から(11)により算定する。

なお、入院時食事療養費に係る食事療養の費用については、入院時食事療養費に係る食事療養及び入院時生活療養費に係る生活療養の費用の額の算定に関する基準により算定する。

2 診療報酬の調整等

(1) 各月における費用の算定時に適用した診断群分類区分と退院の日（一般病棟以外の病棟（以下「対象外病棟」という。）へ転棟した日の前日、特定入院期間を超えた日の前日、その他診断群分類点数表等による診療報酬の算定から医科点数表による算定に変更した日の前日を含む。以下同じ。）に適用した診断群分類区分とが異なる場合には、退院の日に適用した診断群分類区分に基づいて算定した入院の日を含む月から退院の日を含む月の前月までの費用の額と、入院の日を含む月から退院の日を含む月の前月までの費用の額の差を、退院の日を含む月の費用の請求において調整する。

(2) 診断群分類区分に該当しなくなった患者の取扱い

① 入院当初は診断群分類区分に該当すると判断され、診断群分類点数表等により算定されていた患者が、その後、診断群分類区分に該当しないと判断された場合には、その日より医科点数表により診療報酬を算定するものとする。

② 入院当初は診断群分類区分に該当しないと判断され、医科点数表により算定されていた患者が、その後、診断群分類区分に該当すると判断された場合には、その日より診断群分類点数表等により診療報酬を算定するものとする。

③ ①の場合の入院期間の算定の起算日は入院の日、②の場合の入院期間の算定の起算日は、医療資源を最も投入した傷病名が同一である場合には入院の日、同一ではない場合には診断群分類区分に該当すると判断された日とする。

(3) 転棟した場合等の取扱い

① 対象外病棟に転棟した場合には、転棟した日の翌日以降の診療報酬の算定は医科点数表によるものとする。この場合において、対象外病棟における入院料等の算定に当たっては、入院期間の算定の起算日は入院の日とする。

② 対象外病棟から一般病棟に転棟し、診断群分類点数表等により診療報酬を算定する場合には、当該病棟に転棟した日を診断群分類点数表等による入院期間の算定の起算日とする。

③ 入院途中で治験又は先進医療である療養を実施することを決定し、月途中の日から医科点数表により算定することとなる場合においては、入院期間の算定の起算日は入院の日とする。

(4) 同一傷病名での3日以内の再入院となった患者の取扱いについては、初回入院、再入院を合わせて一入院とし、上記(1)～(3)に準じて取り扱うこと。

3 その他

外泊及び転棟した場合等の取扱いについては、適切に取り扱われるよう十分に留意すること。

第5 その他

1 経過措置

調整係数告示別表に掲げる病院の一般病棟について、同年2月までに診療報酬として算定した額と、同月までの療養について同年3月31日における療養に適用する算定告示別表11の診断群分類点数表に掲げる分類区分により算定した額との差額を、同月分の費用の額を算定する際に調整し、退院の日において調整する場合には、同年4月分以降の費用の額について調整する。

なお、この場合において、入院期間の起算日は入院の日とする。

2 患者への周知等

(1) DPC対象病院においては、当該病院が算定告示により費用を算定する旨を院内に掲示するとともに、入院患者及び関係者に対して、診療報酬の算定方法等について十分に説明すること。

また、入院患者等に対して入院診療計画を説明する際には診断群分類区分の名称などを説明することが望ましい。

(2) 入院患者等から包括範囲内の診療行為がわかる明細書の交付の求めがあった場合は、「医療費の内容の分かる領収証の交付について」（平成18年3月6日保発0306005号）により取り扱うこと。

3 名称の変更

調整係数告示に定める病院の名称が変更となる場合には、遅くとも2か月前までに、別紙8「医療機関名称変更届」を地方厚生（支）局医療指導課長を經由して厚生労働省保険医療課長に提出すること。

(別紙1)

D P C 対象病院参加申込書

参加基準（該当する項目の□をチェックすること。）

- D P C 対象病院に参加する直近の2年間において、D P C 準備病院の基準をすべて満たしている（満たす見込みである）。
- 7対1入院基本料又は10対1入院基本料に係る届出を行っている。
- 現在、7対1入院基本料又は10対1入院基本料に係る届出を行っていないが、D P C 対象病院に参加する日までに基準を満たした上で届出を行う。
(算定開始予定年月日：平成 年 月 日)
- A207診療録管理体制加算に係る届出を行っている。
- A207診療録管理体制加算に係る届出を行っていないが、D P C 対象病院に参加する日までに基準を満たした上で届出を行う。
(算定開始予定年月日：平成 年 月 日)
- 「D P C 導入の影響評価に関する調査(特別調査を含む。)」に適切に参加できる。
- 厚生労働省保険局医療課にて計算する2年間(10か月)の調査期間の(データ/病床)比が8.75以上となる見込みである。

D P C 導入開始希望日(変更不可) (該当する項目の□をチェックすること。)

- 診療報酬改定時
 - ※ 診療報酬改定時からD P C 対象病院への参加を希望する病院は、直近に予定している診療報酬改定の1か月前までに基準を満たさなければならない。
- 診療報酬改定の3か月後
 - ※ 診療報酬改定の3か月後からD P C 対象病院への参加を希望する病院は、当該診療報酬改定時までに基準を満たさなければならない。

当院は、上記基準の全てを満たしているので、D P C 対象病院に参加することを希望します。

平成 年 月 日

保険医療機関の所在地住所
及び名称

開設者名

印

厚生労働省保険局医療課長 殿

事 項	担 当 者 1	担 当 者 2
保険医療機関名		
所 属 部 署		
役 職		
氏 名		
電 話 番 号		
F A X 番 号		
E - m a i l		

(注意事項)

※ 本申込書を直前に予定している診療報酬改定の5か月前までに提出した病院については、当該診療報酬改定の1か月前の時点においてDPC対象病院の基準をすべて満たすことにより参加が認められた場合には、当該診療報酬改定時より参加するものとし、当該診療報酬改定時においてDPC対象病院の基準をすべて満たすことにより参加が認められた場合には、当該診療報酬改定時から3か月を超えた月の初日より参加するものとする。

※ 7対1入院基本料、10対1入院基本料とは、A100一般病棟入院基本料、A104~~の1~~特定機能病院入院基本料（一般病棟に限る。）及びA105専門病院入院基本料の7対1入院基本料、10対1入院基本料をいう。

(別紙2)

D P C 対象病院退出届

(退出理由)

当院は、上記理由により、D P C 対象病院より退出します。

平成 年 月 日

保険医療機関の所在地住所
及び名称

開設者名

印

(連絡先) 担当者名

所属部署

電話番号

E-mail

厚生労働省保険局医療課長 殿

(注意事項)

- ※ 本退出届を直前に予定している診療報酬改定の5か月前までに提出した病院は、当該診療報酬改定の時期に合わせてD P C 対象病院から退出する。(診療報酬改定の時期に合わせた退出とは、診療報酬改定の前々月初日に退出することをいう。)
- ※ D P C 対象病院の基準について猶予期間(3か月)を超えてもなお基準を満たせない病院は、猶予期間終了後速やかに本退出届を提出することとし、当該病院は3か月の猶予期間を超えた月の翌月初日にD P C 対象病院から退出する。
- ※ D P C 対象病院から退出した病院は、その後引き続き「D P C 導入の影響評価に係る調査(特別調査を含む。)」に2回適切に参加すること。ただし、当該調査期間中に一般病棟入院基本料、特定機能病院入院基本料(一般病棟に限る。)又は専門病院入院基本料を算定している場合に限る。
- ※ 本退出届は、中央社会保険医療協議会に報告を行うものであること。

(別紙3)

D P C 対象病院退出届

(特別な理由がある場合)

当院は、D P C 対象病院からの退出を申請します。

退出の理由については、添付資料のとおりです。

平成 年 月 日

保険医療機関の所在地住所

及び名称

開設者名

印

(連絡先) 担当者名

所属部署

電話番号

E-mail

厚生労働省保険局医療課長 殿

(注意事項)

- ※ 本申請書には、退出することが必要な理由について詳細に記述した資料を添付すること。
- ※ 退出の可否については中央社会保険医療協議会において審査・決定することとし、退出が認められた場合には、認められた月の翌々月初日にD P C 対象病院から退出するものとする。
- ※ 審査後の決定案については、予め当該病院に通知することとし、通知した決定案に不服がある病院は、1回に限り別紙4に定める不服意見書を提出することができる。
- ※ D P C 対象病院から退出した病院は、その後引き続き「D P C 導入の影響評価に係る調査」に2回適切に参加すること。ただし、当該調査期間中に一般病棟入院基本料、特定機能病院入院基本料(一般病棟に限る。)又は専門病院入院基本料を算定している場合に限る。
- ※ 審査の内容については必要に応じ、中央社会保険医療協議会に報告を行うものであること。

(別紙 4)

不服意見書

(通知された決定案)
(決定案に対する意見)

当院は、上記理由により、通知された決定案に対する意見を提出します。

平成 年 月 日

保険医療機関の所在地住所
及び名称

開設者名

印

(連絡先) 担当者名

所属部署

電話番号

E-mail

厚生労働省保険局医療課長 殿

(別紙5)

D P C 準備病院希望申出書

基準（該当する項目にチェックをすること。）

- 7対1入院基本料又は10対1入院基本料に係る届出を行っている。
- 現在、7対1入院基本料又は10対1入院基本料に係る届出を行っていないが、当該基準を満たすべく計画を策定している。
- A207診療録管理体制加算に係る届出を行っている。
- A207診療録管理体制加算に係る届出を行っていないが、それと同等の診療録管理体制を有しており、当該基準を満たすべく計画を策定している。
- 「D P C 導入の影響評価に関する調査（特別調査を含む。）」に適切に参加できる。
- 適切なコーディングに関する委員会を設置し、年2回以上、当該委員会を開催すること。

当院は、上記基準の全てを満たしているので、D P C 準備病院となることを希望します。

平成 年 月 日

保険医療機関の所在地住所
及び名称

開設者名

印

厚生労働省保険局医療課長 殿

事 項	担 当 者 1	担 当 者 2
保険医療機関名		
所 属 部 署		
役 職		
氏 名		
電 話 番 号		
F A X 番 号		
E - m a i l		

(注意事項)

- ※ D P C 準備病院の募集期間等については、中央社会保険医療協議会の了承を得た上で、厚生労働省ホームページにおいて周知を行うため、留意すること。
- ※ 7 対 1 入院基本料、10 対 1 入院基本料とは、A100一般病棟入院基本料、A104~~の~~特定機能病院入院基本料（一般病棟に限る。）及びA105専門病院入院基本料の7 対 1 入院基本料、10 対 1 入院基本料をいう。
- ※ 現在、7 対 1 入院基本料又は10 対 1 入院基本料に係る届出を行っていないが当該基準を満たすべく計画を策定している病院、又はA207診療録管理体制加算に係る届出を行っていないが同等の診療録管理体制を有しており、当該基準を満たすべく計画を策定している病院は、別紙6「D P C 準備病院希望申出書（別紙）」に必要事項を記載し、本申出書に添付すること。

(別紙6)

D P C 準備病院希望申出書 (別紙)

保険医療機関名：

所在地住所：

1. 7対1入院基本料又は10対1入院基本料を算定していない場合、当該基準を満たすための計画を記載すること。

2. A207診療録管理体制加算を算定していない場合、同等の診療録管理体制の具体的な内容及び当該基準を満たすための計画を記載すること。

(注意事項)

- ※ 計画の期限を含めて計画を策定すること。
- ※ 計画等が変更になった場合には、速やかにその内容を申し出ること。
- ※ 7対1又は10対1入院基本料の届出を行っており、かつ、A207診療録管理体制加算の届出を行っている場合は、本別紙の提出は不要。

(別紙7)

D P C 準備病院辞退届

(辞退理由)

- データ作成のための人員が確保できなかったため。
- データ作成のためのシステムの構築が困難だったため。
- その他 ()

当院は、上記理由により、D P C 準備病院を辞退します。

平成 年 月 日

保険医療機関の所在地住所
及び名称

開設者名 印

(連絡先) 担当者名
所属部署
電話番号
E-mail

厚生労働省保険局医療課長 殿

010010 脳腫瘍

手術・処置等2
 1: 人工呼吸、中心静脈注射
 2: SPECT、PET
 3: 化学療法なしかつ放射線療法あり
 4: 化学療法ありかつ放射線療法あり
 5: 化学療法ありかつ放射線療法なし
 6: メトトレキサート
 7: テモゾロミド (初発の初回治療に限る。)

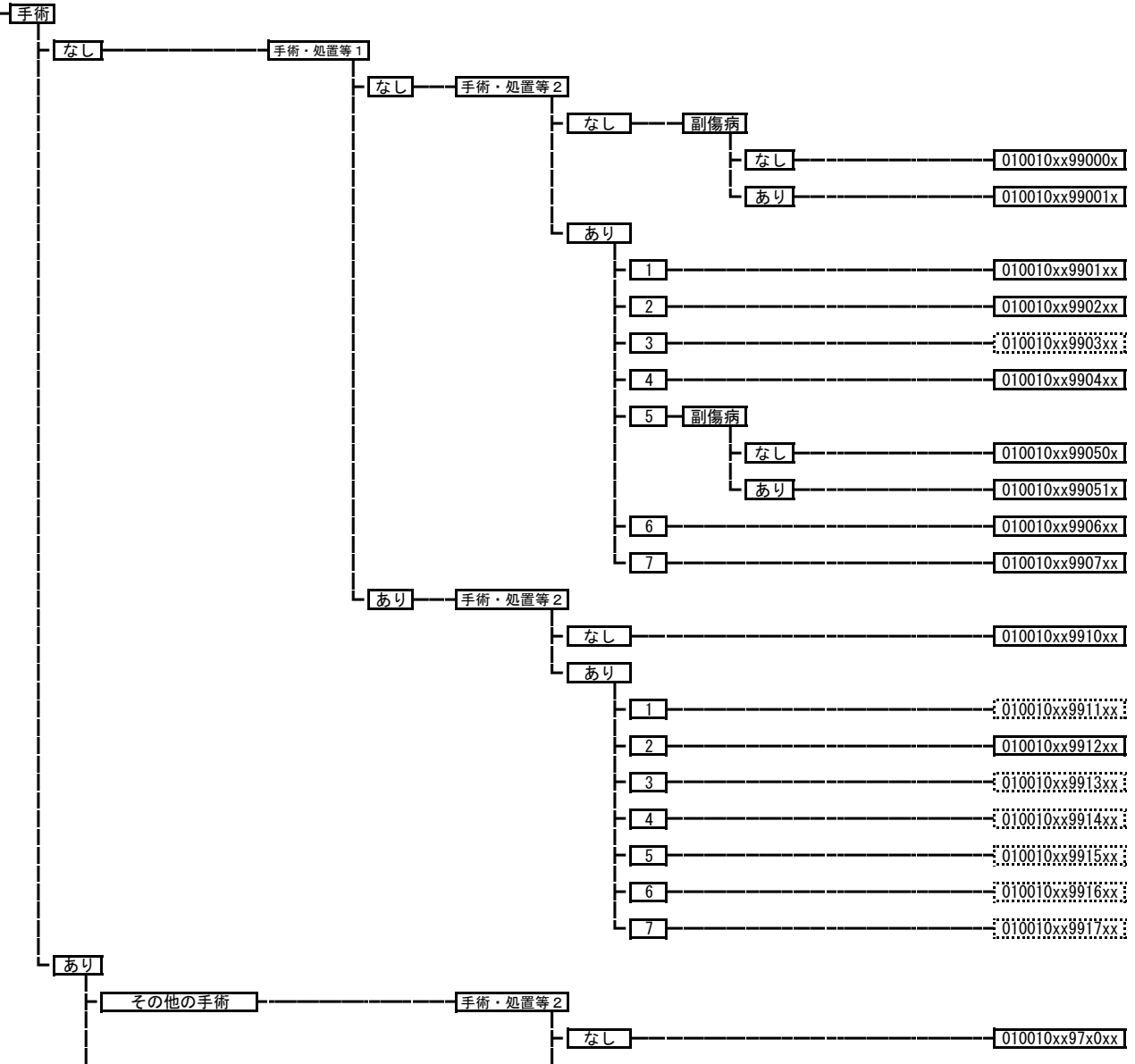

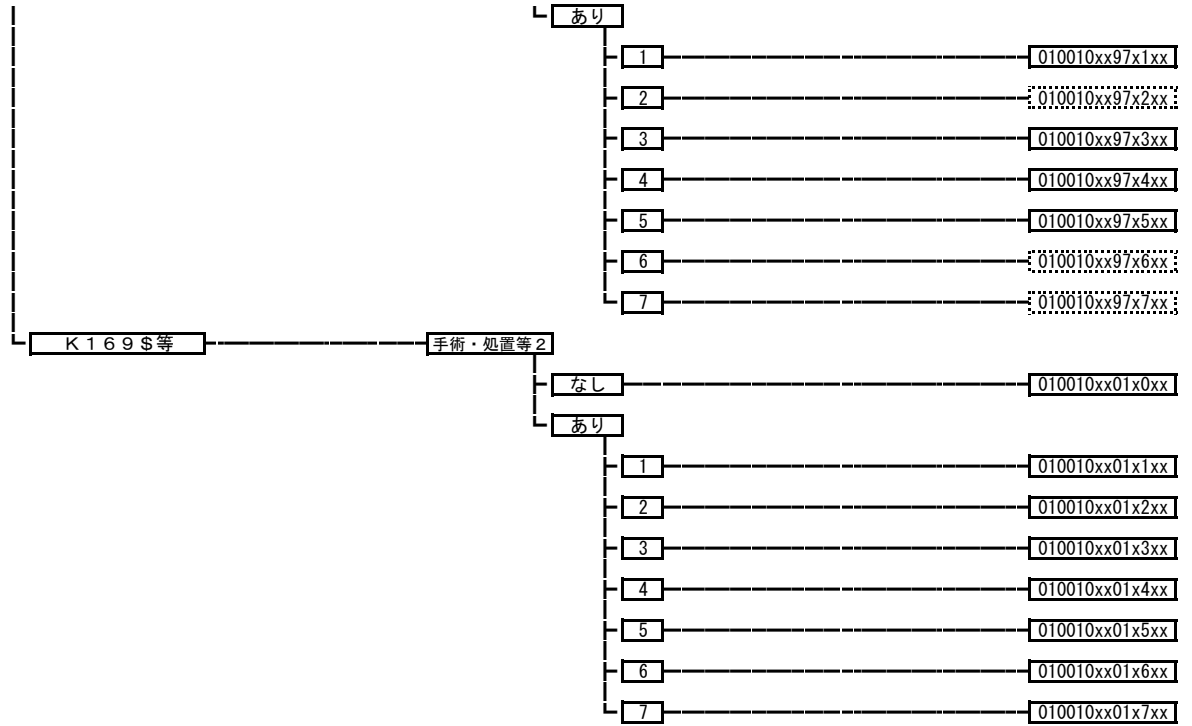

010020 くも膜下出血、破裂脳動脈瘤

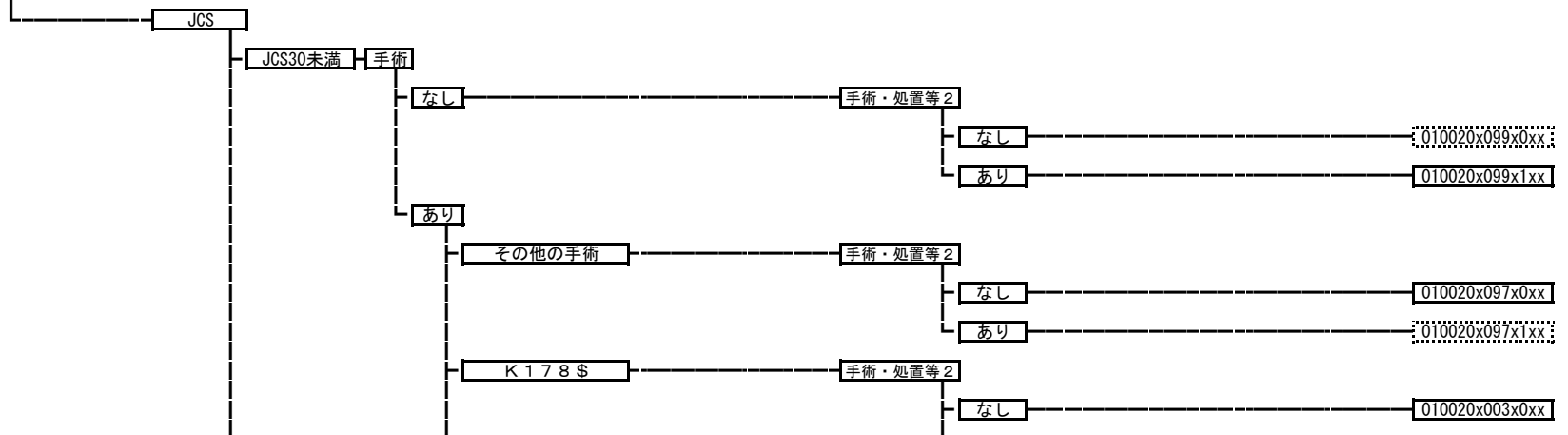

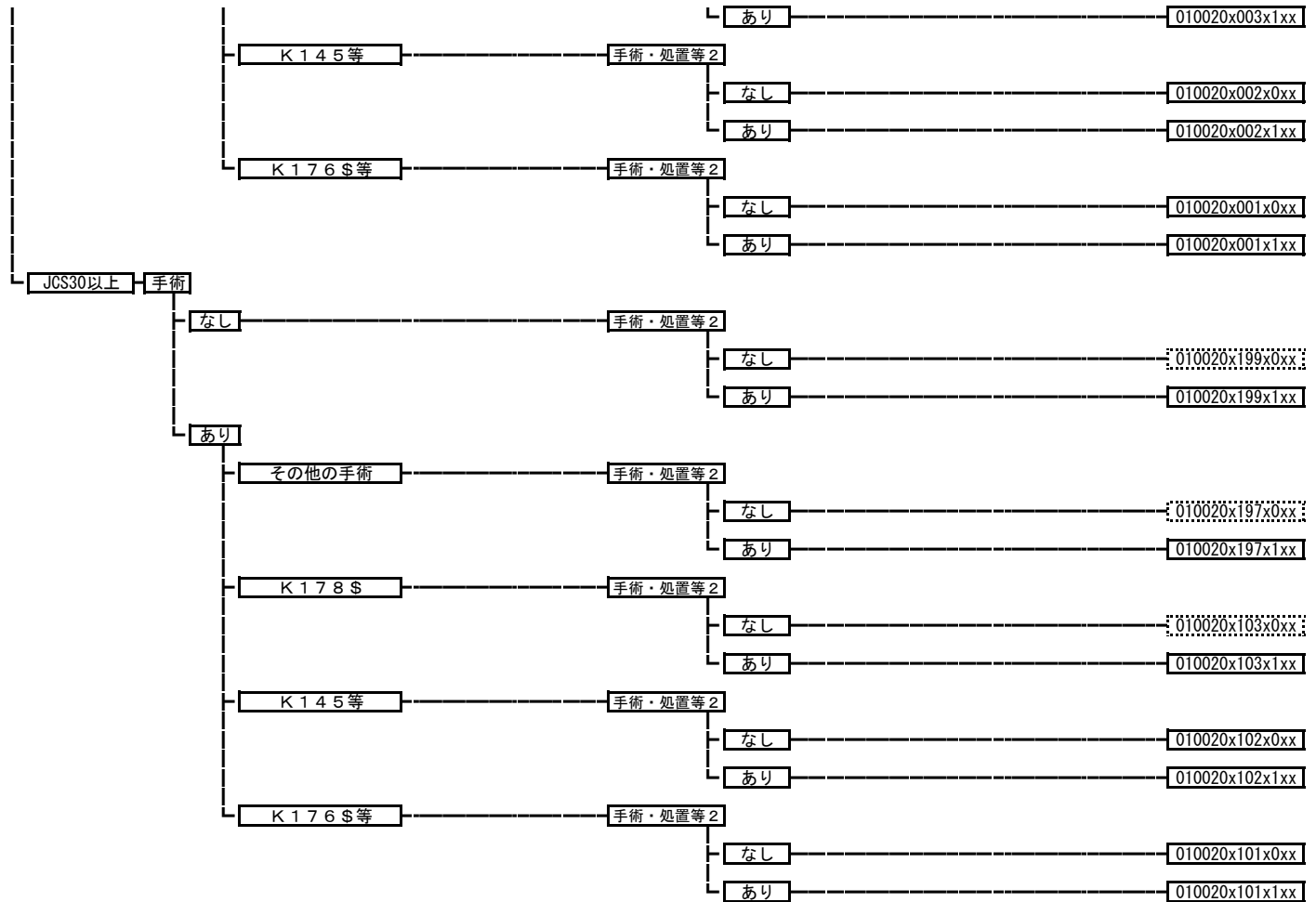

010030 未破裂脳動脈瘤

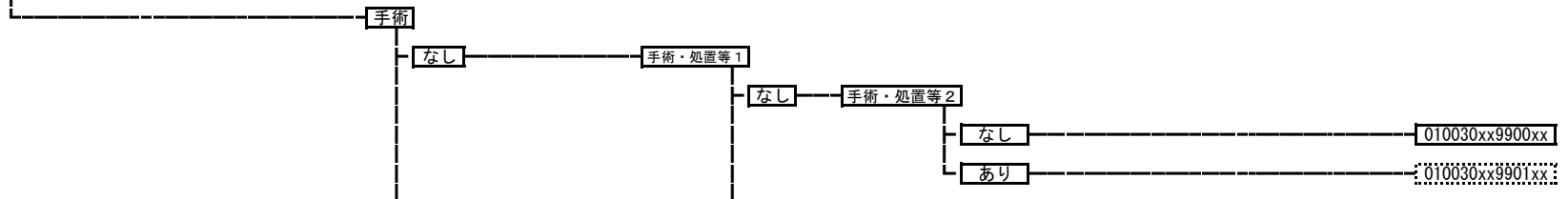

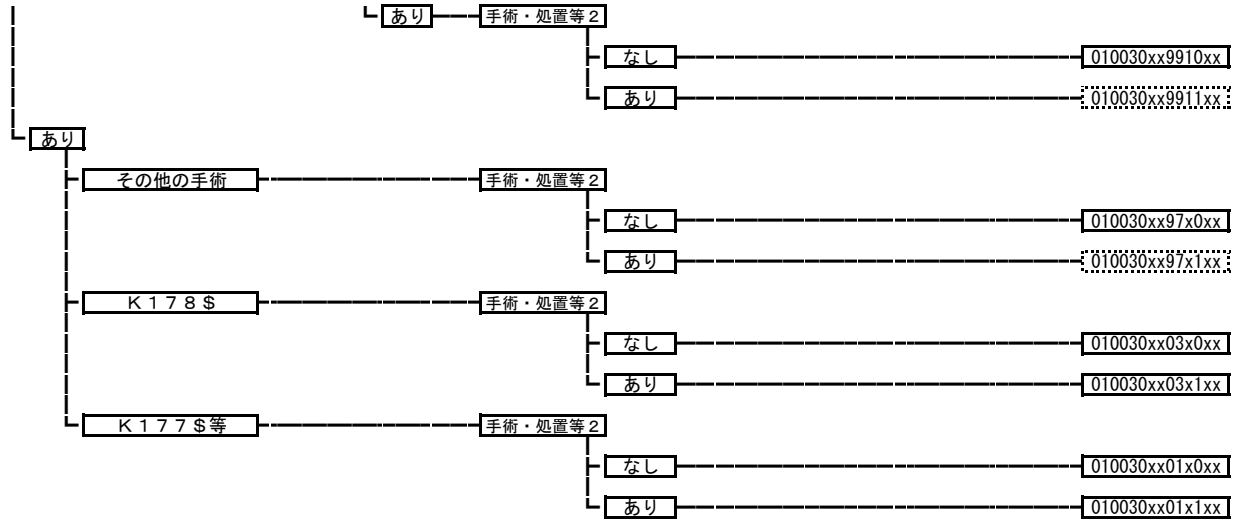

010040 非外傷性頭蓋内血腫（非外傷性硬膜下血腫以外）

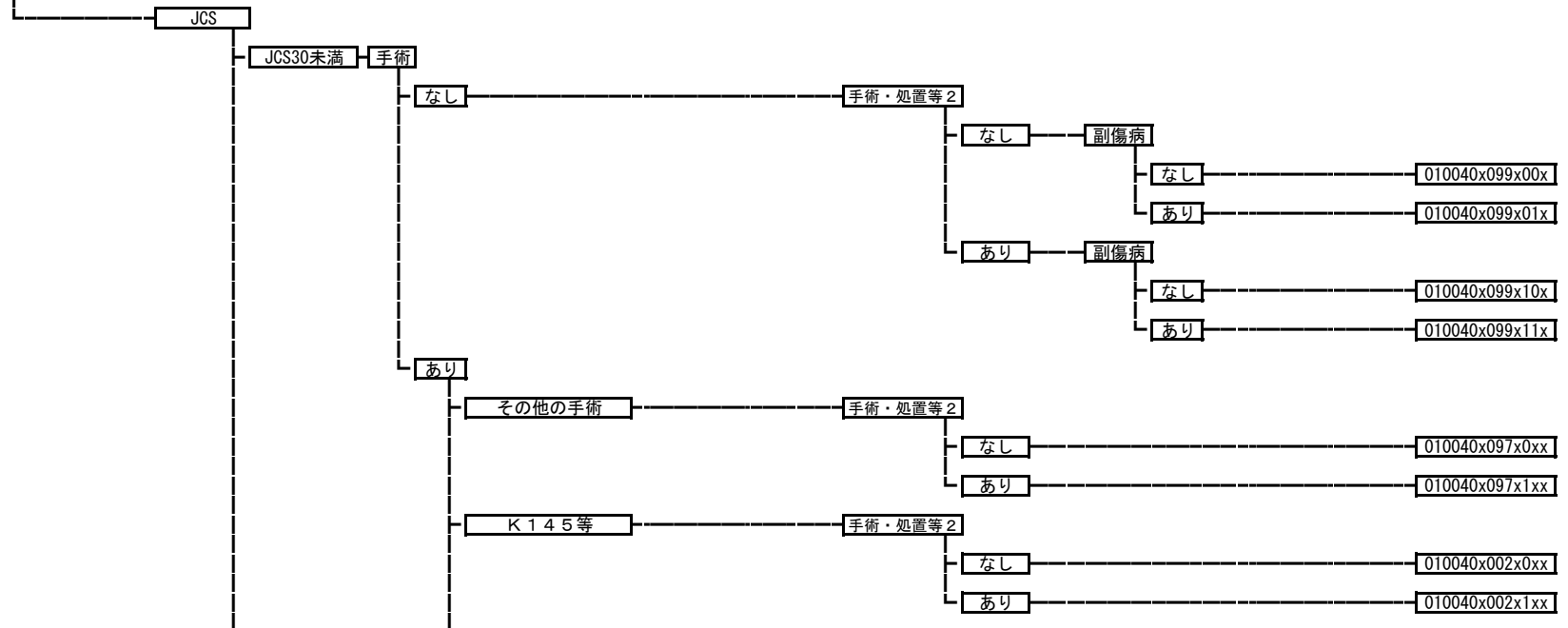

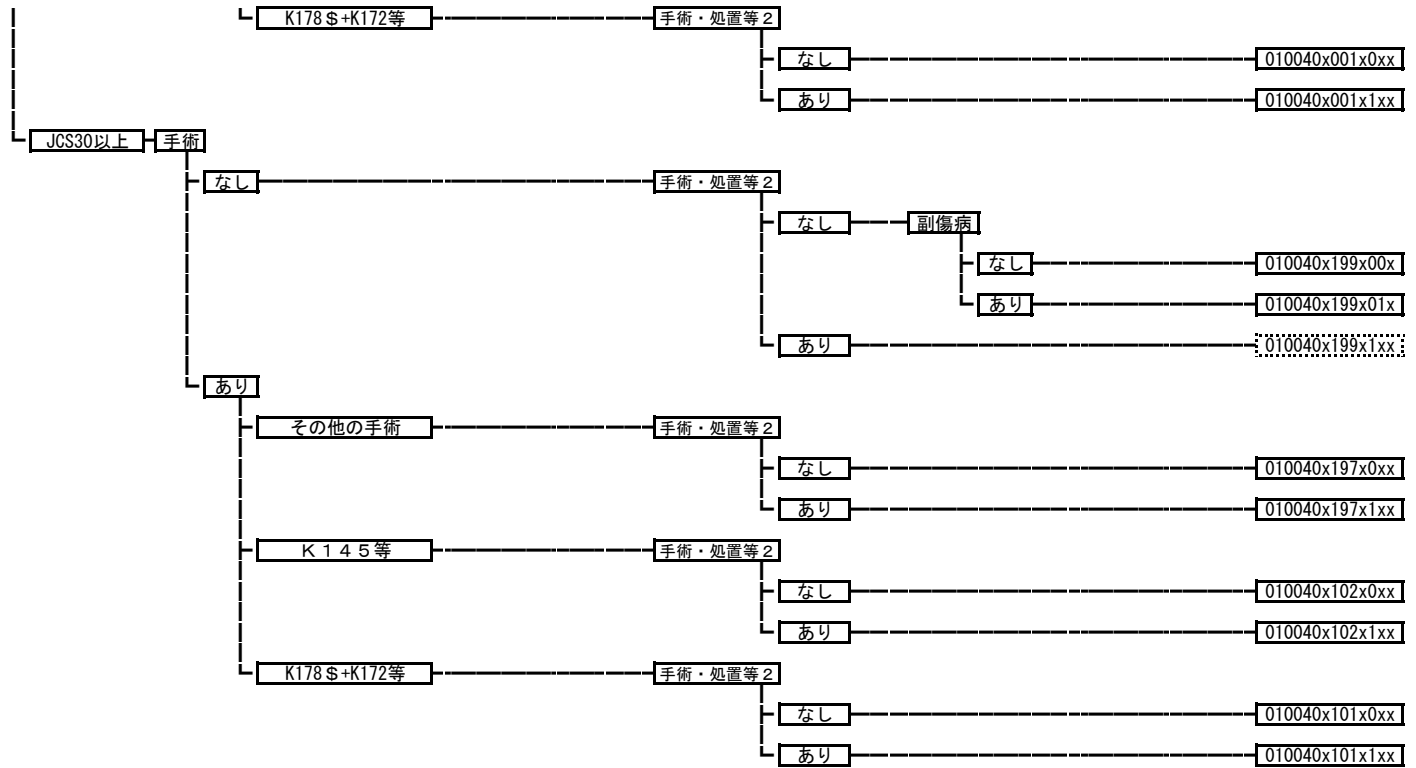

010050 非外傷性硬膜下血腫

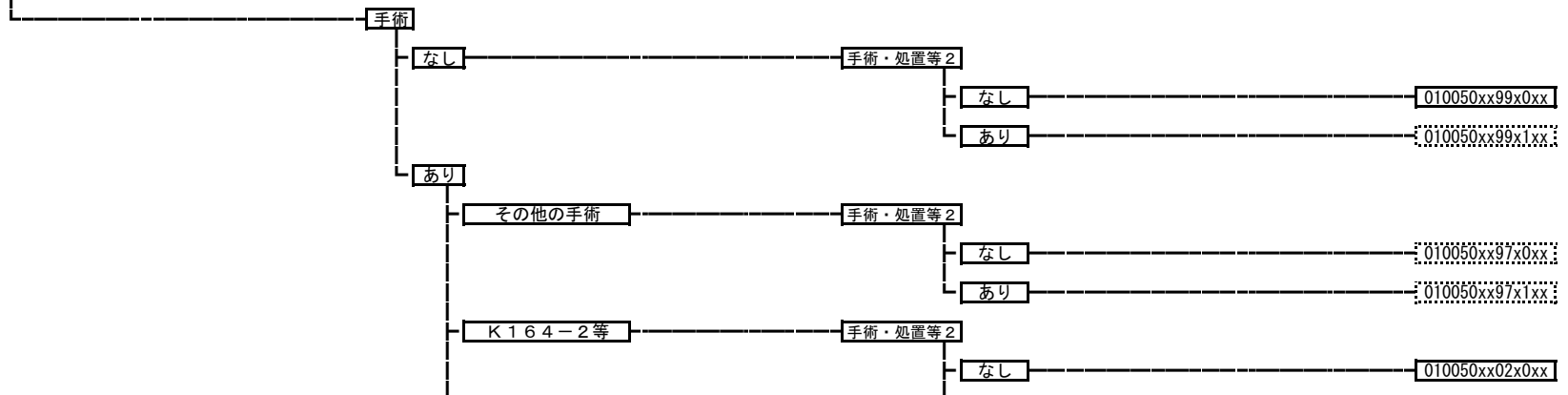

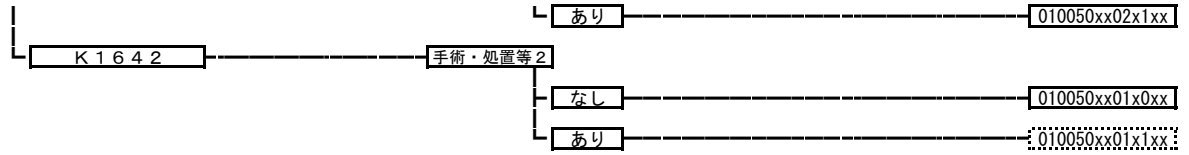

010060 脳梗塞

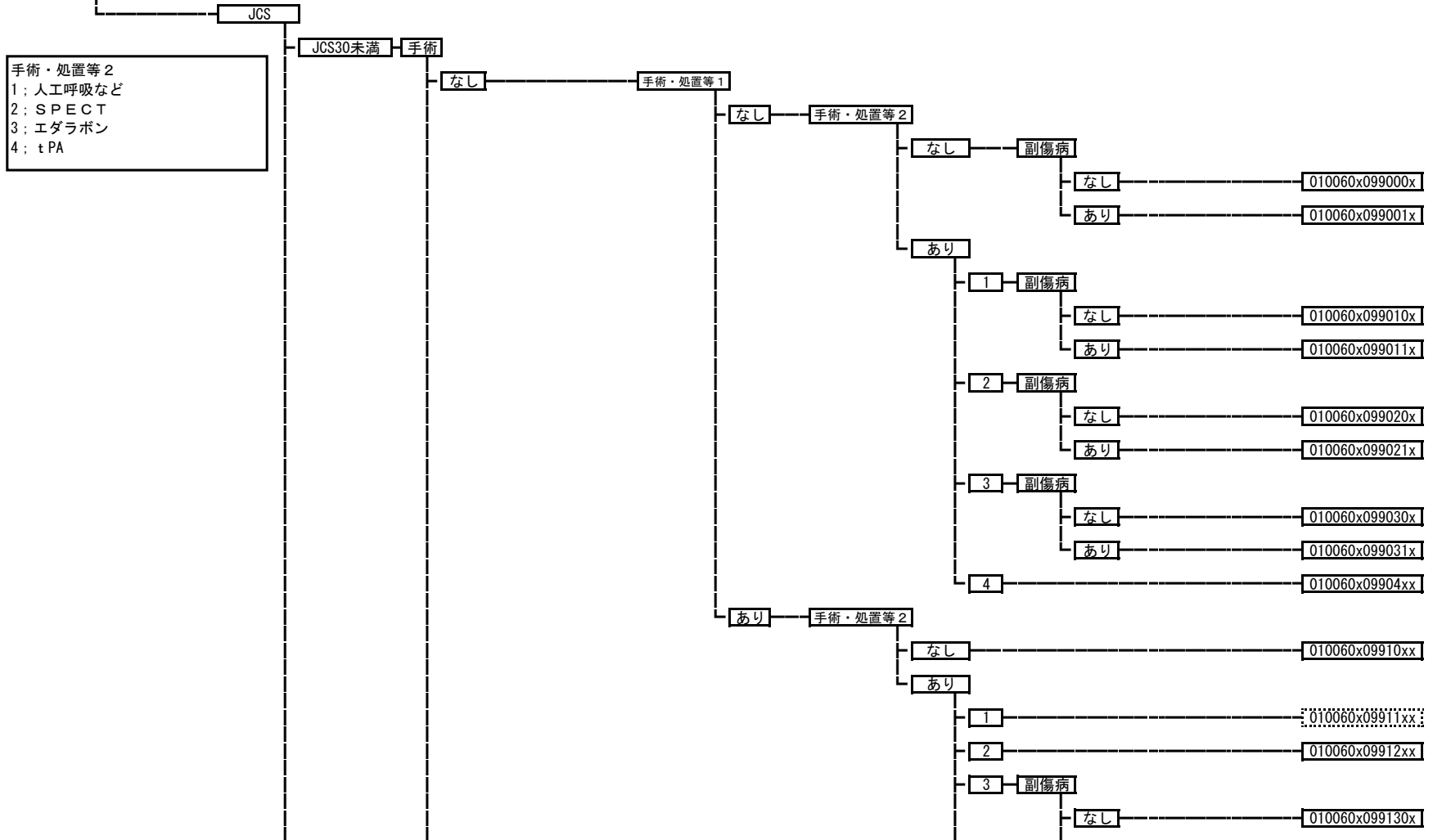

手術・処置等2
 1: 人工呼吸など
 2: SPECT
 3: エダラボン
 4: tPA

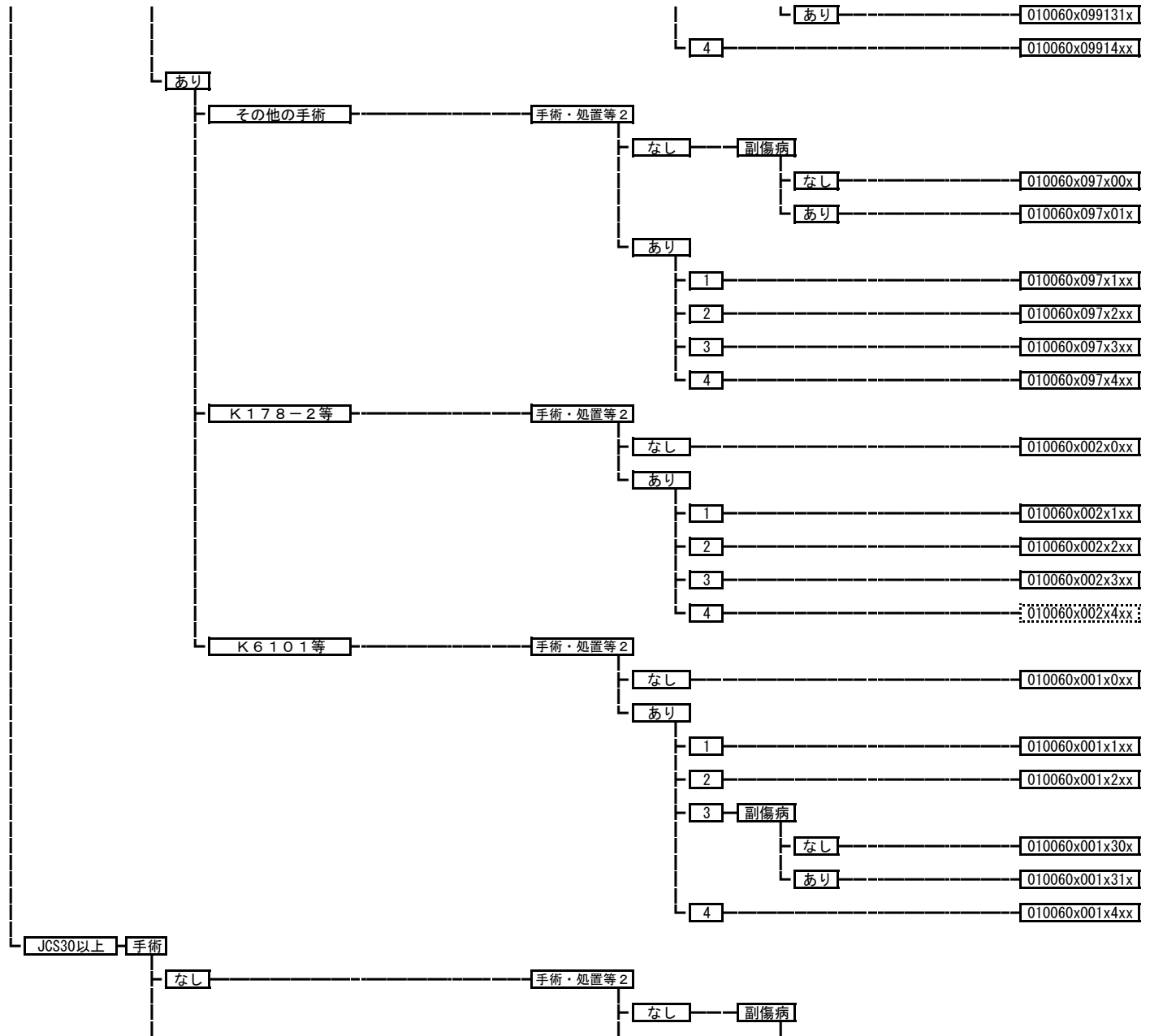

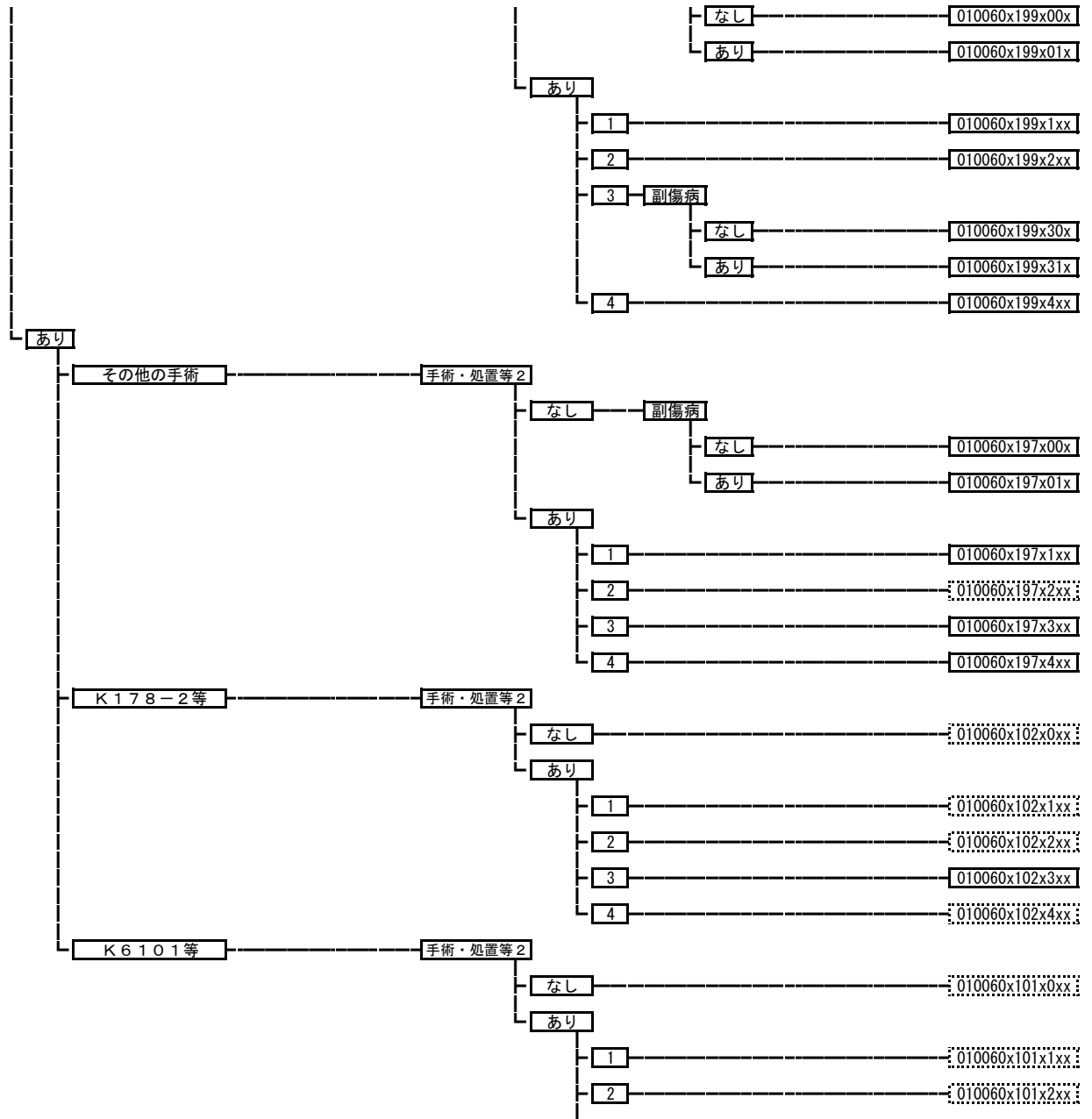

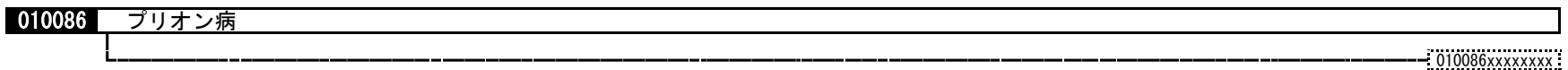
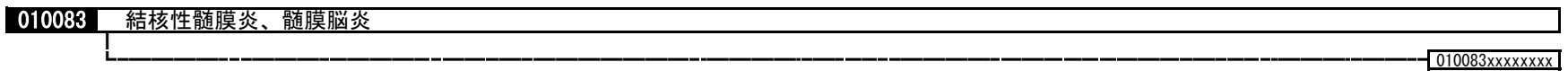
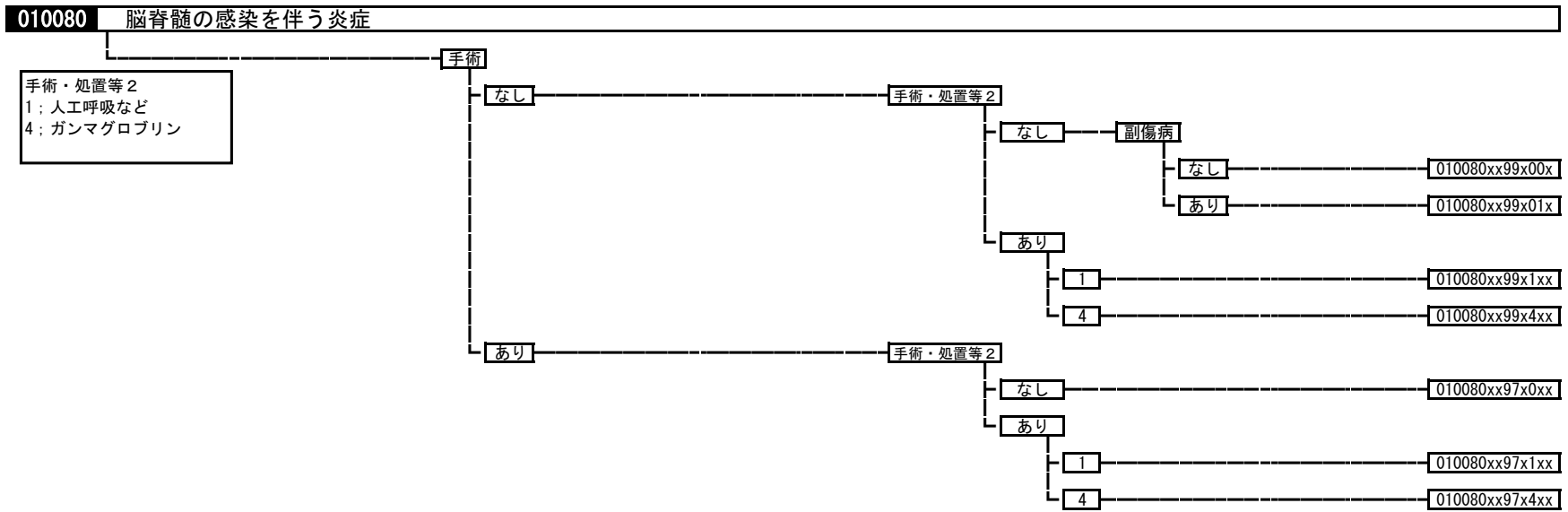
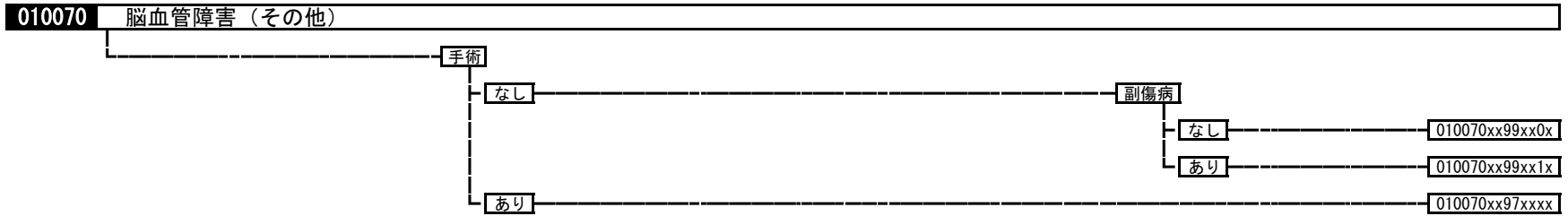
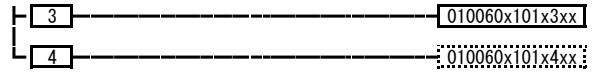

010090 多発性硬化症

手術・処置等 2
 1: 人工呼吸、中心静脈注射
 3: 血漿交換療法
 4: インターフェロン

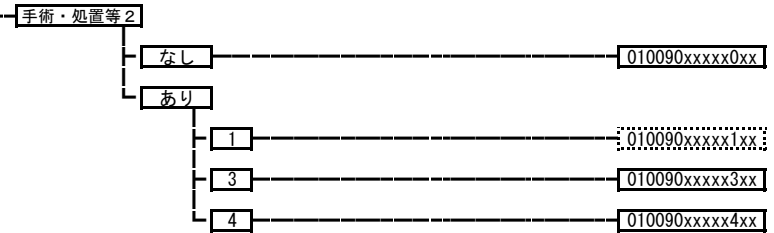

010100 脱髄性疾患（その他）

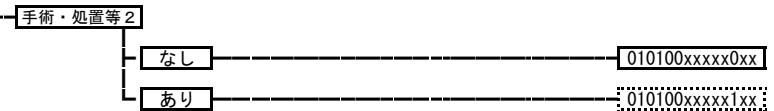

010110 免疫介在性・炎症性ニューロパチー

手術・処置等 2
 1: 人工呼吸、中心静脈注射
 3: 血漿交換療法
 4: ガンマグロブリン

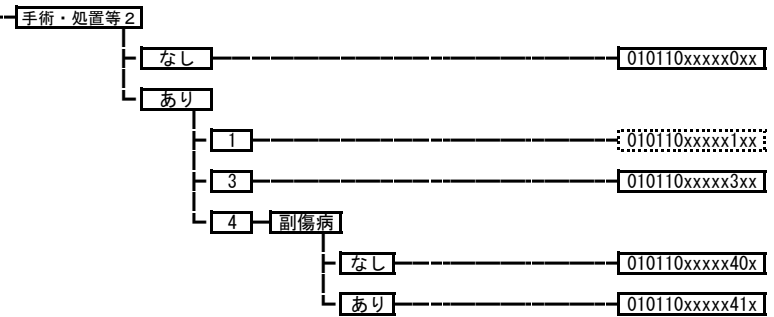

010111 遺伝性ニューロパチー

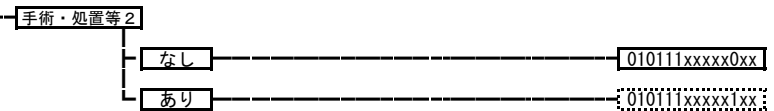

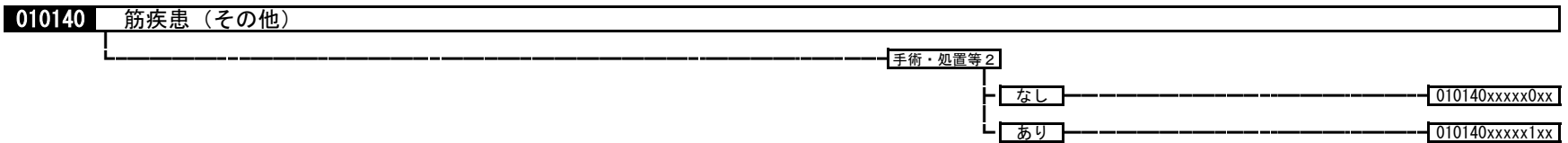
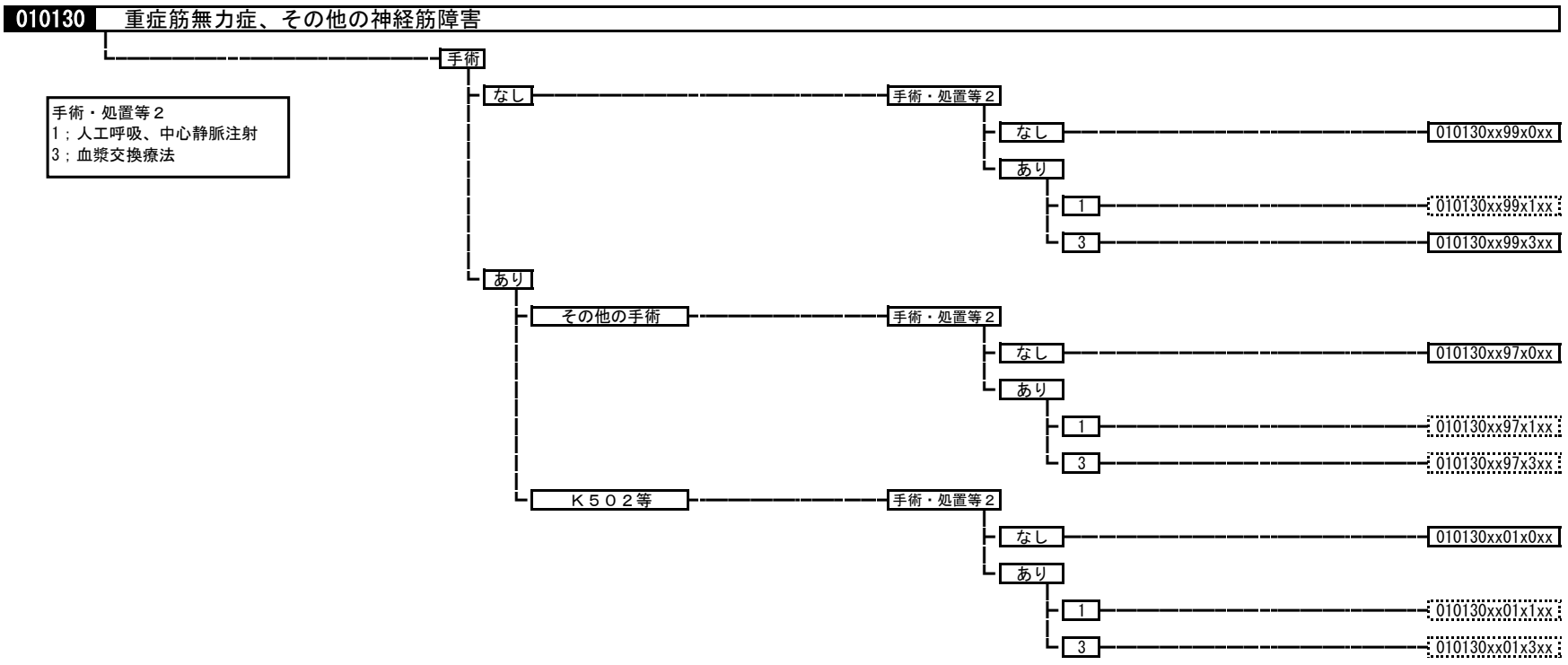
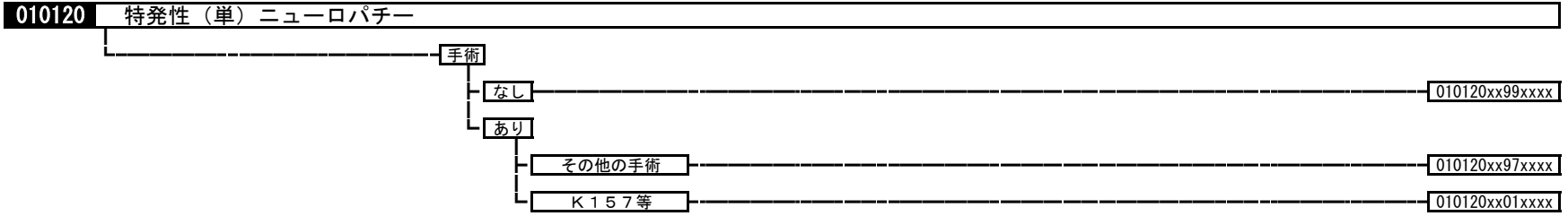

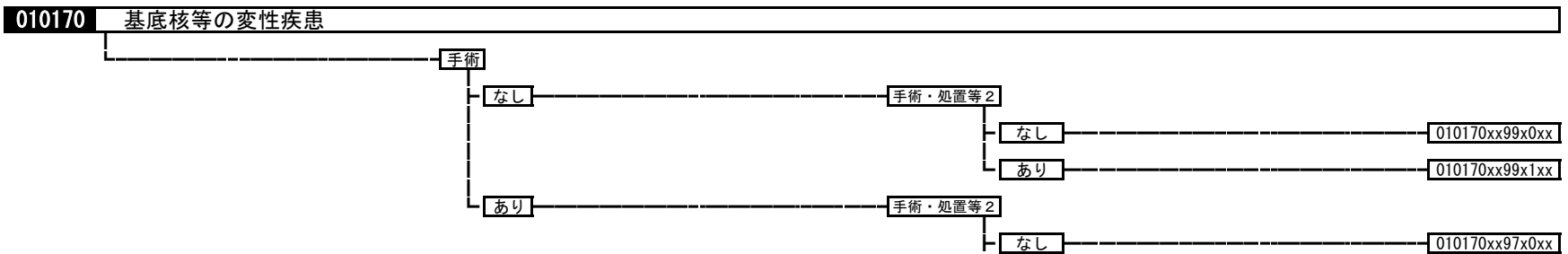
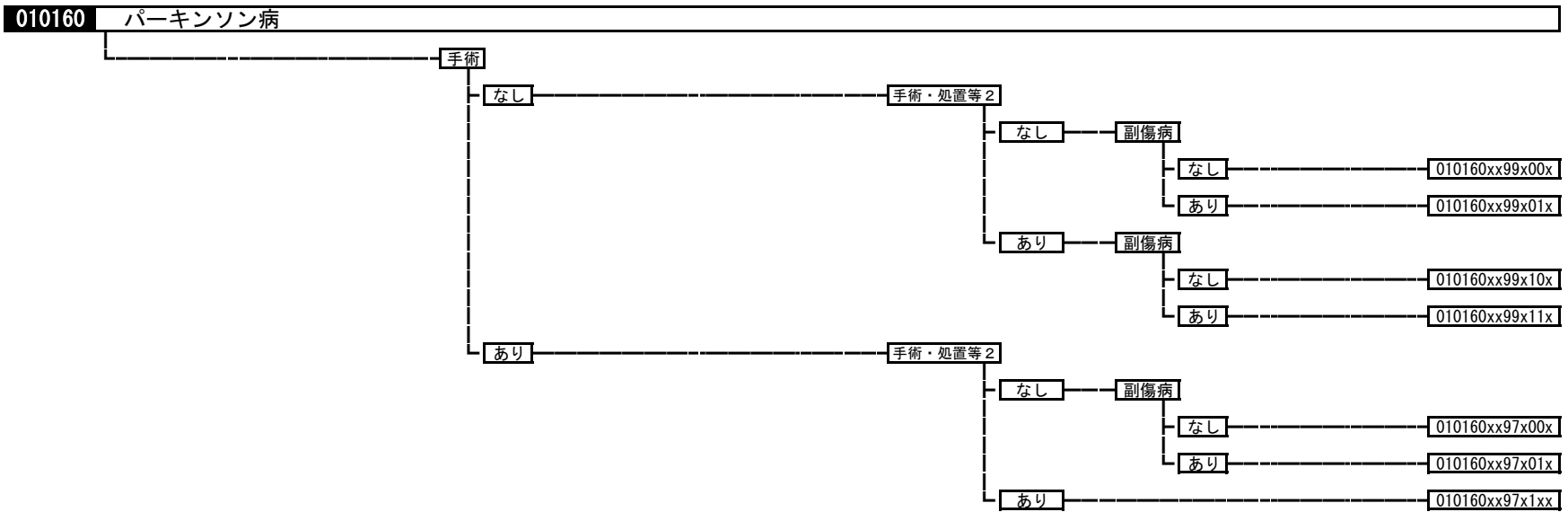
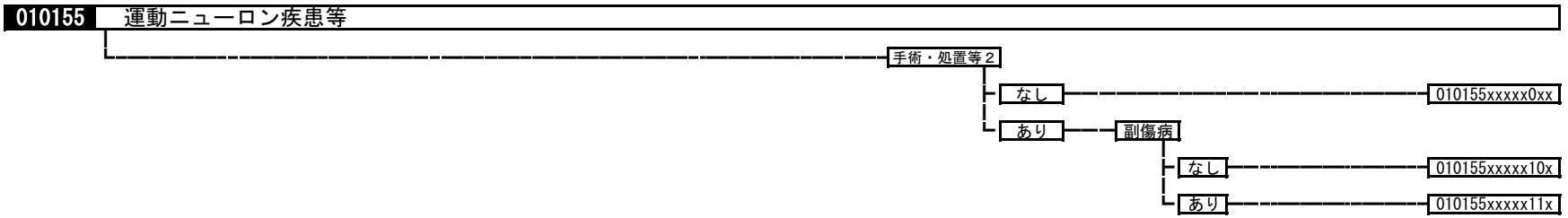

あり 010170xx97x1xx

010180 不随意運動

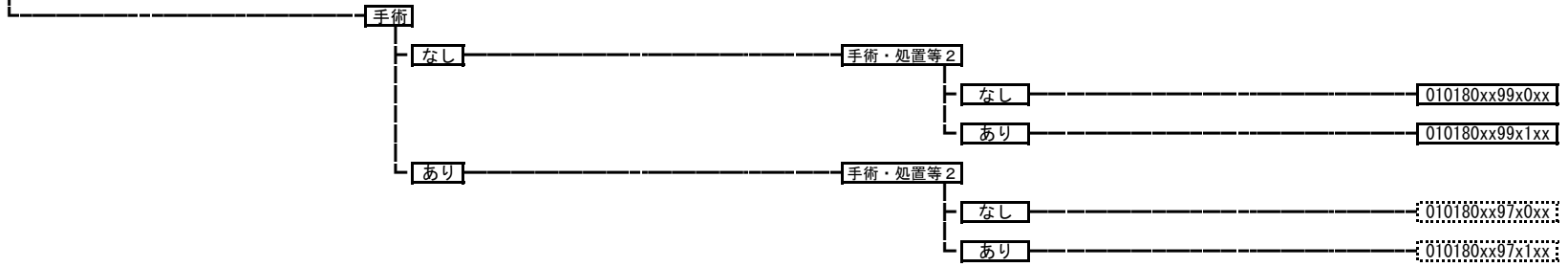

010190 遺伝性運動失調症



010200 水頭症

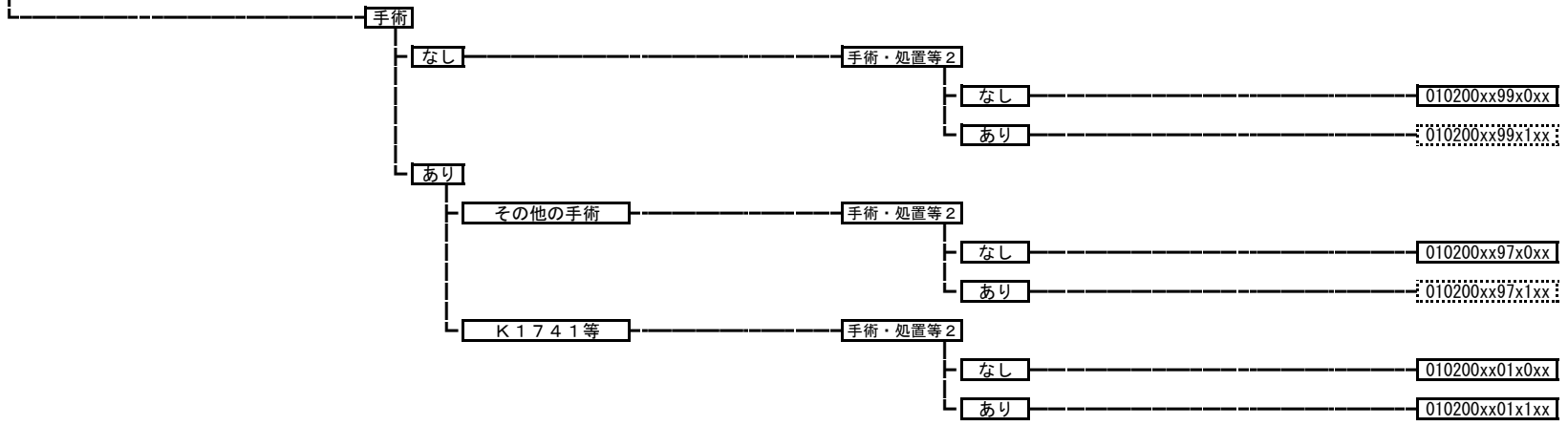

01021x 認知症

010210	アルツハイマー型認知症	010211	血管性認知症	010212	その他の認知症
010213	アルツハイマー病				

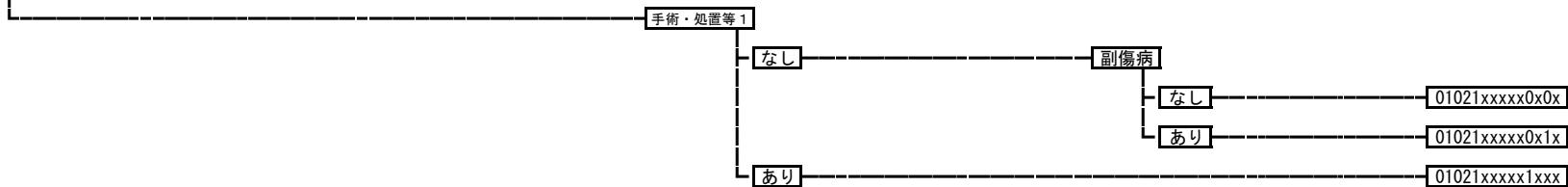

010220 その他の変性疾患



010230 てんかん

手術・処置等2
1; 人工呼吸、中心静脈注射
2; SPECT、PET

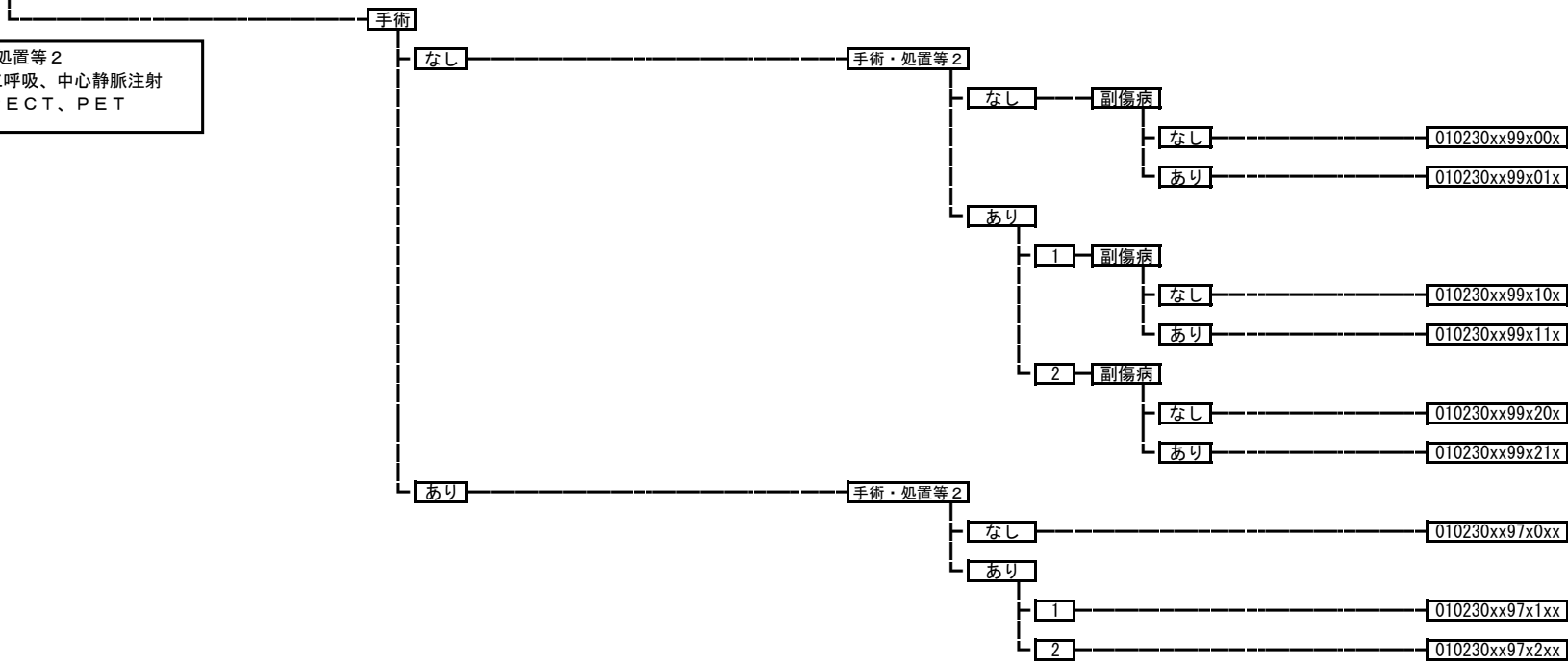

010240 片頭痛、頭痛症候群（その他）

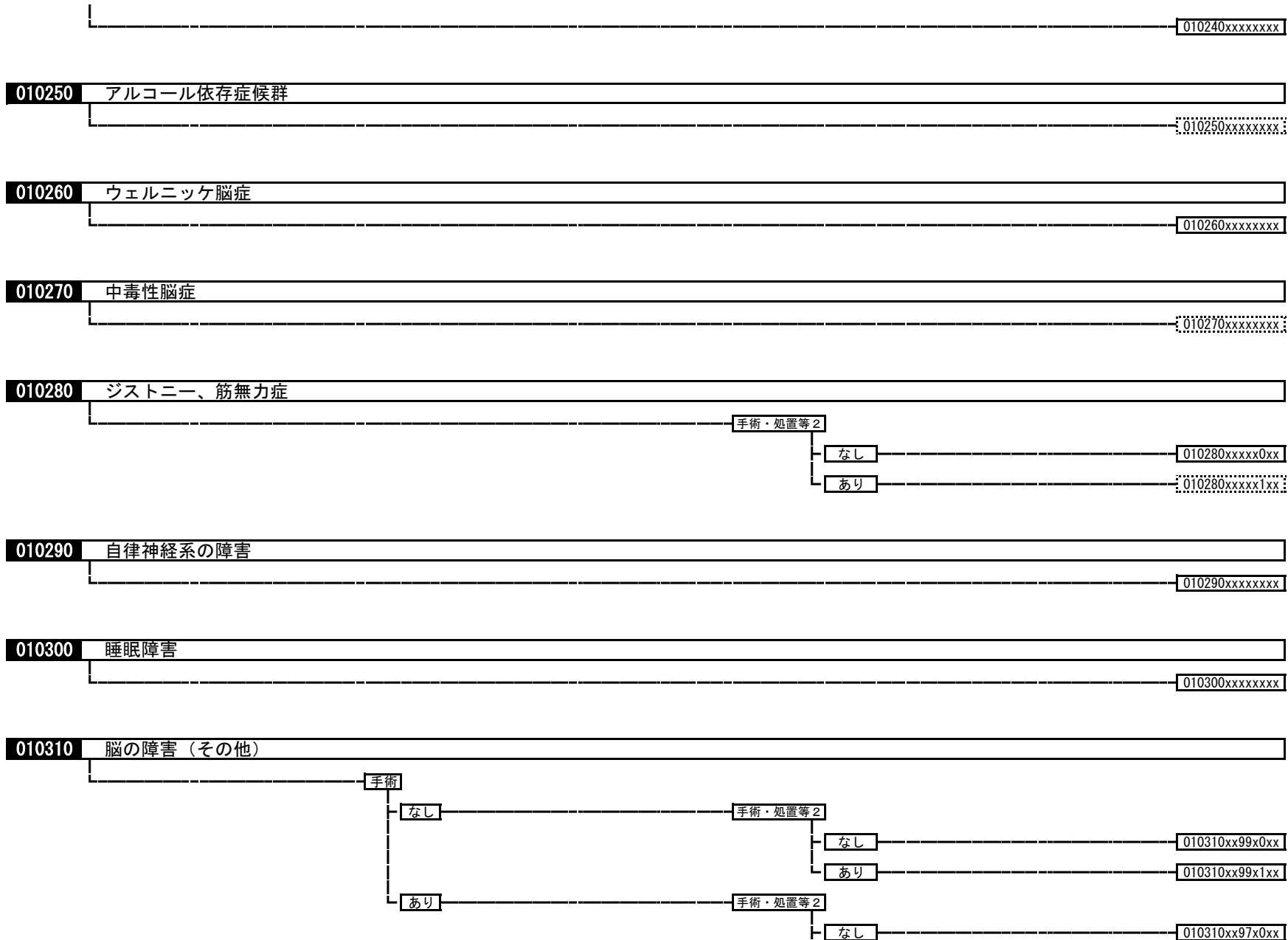

あり 010310xx97x1xx

02001x	角膜・眼及び付属器の悪性腫瘍
	020011 眼瞼・結膜の悪性腫瘍
	020012 眼窩の悪性腫瘍
	020013 ぶどう膜の悪性黒色腫
	020014 眼の悪性腫瘍（その他）

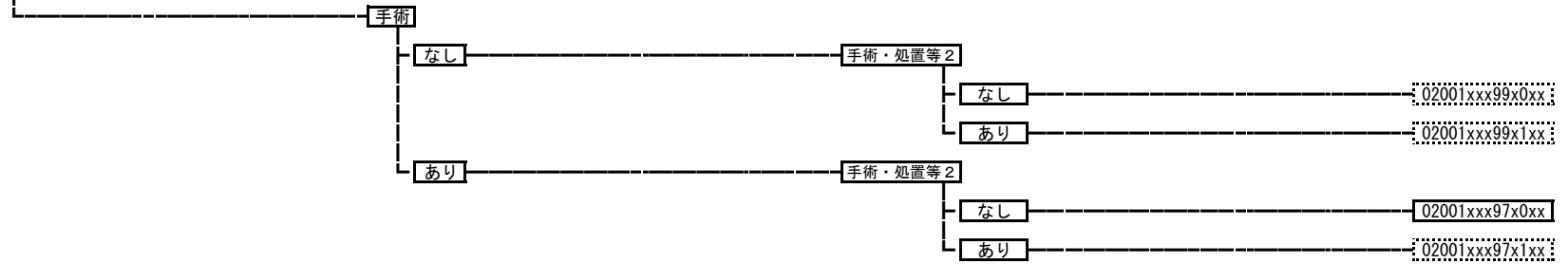

020040	網膜芽細胞腫
---------------	---------------

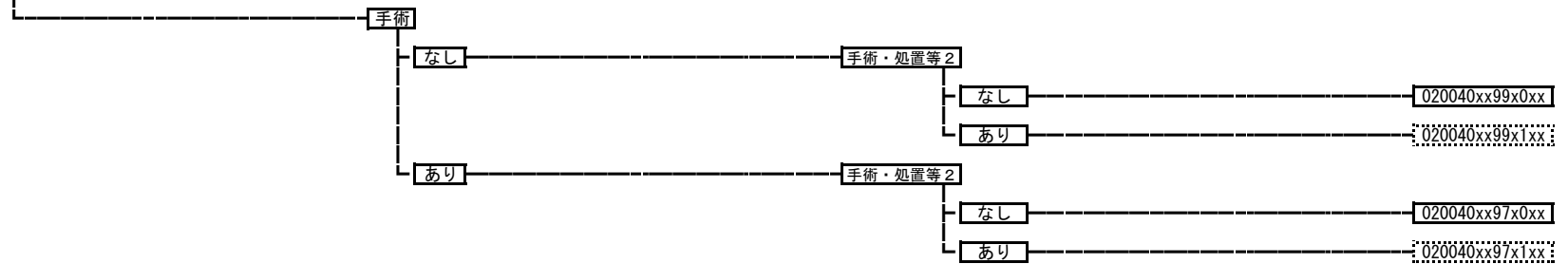

02006x	眼の良性腫瘍
	020061 眼瞼の良性腫瘍
	020062 結膜・角膜腫瘍
	020063 虹彩・毛様体・脈絡膜・網膜腫瘍
	020064 眼の良性腫瘍（その他）

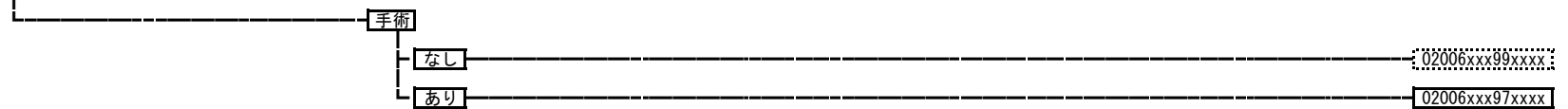

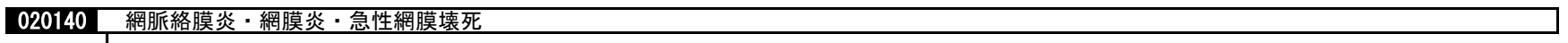
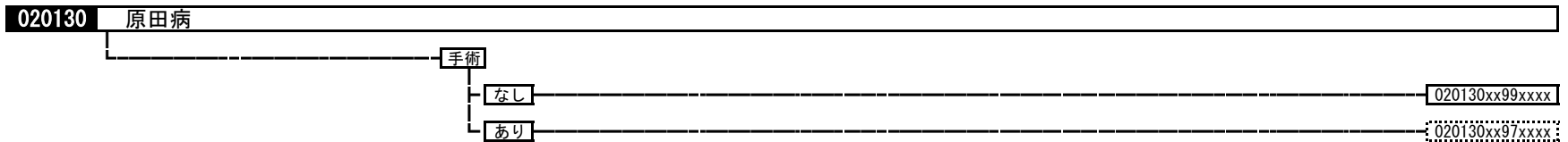
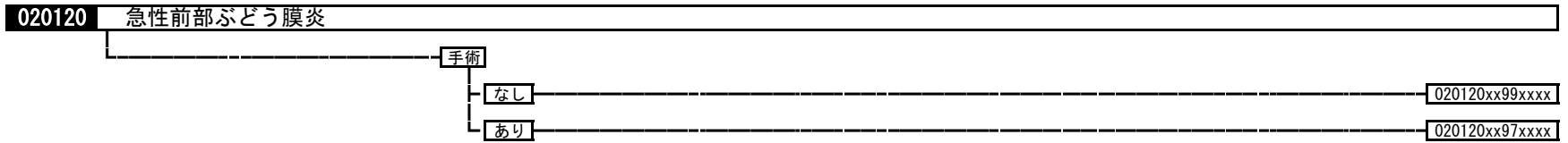
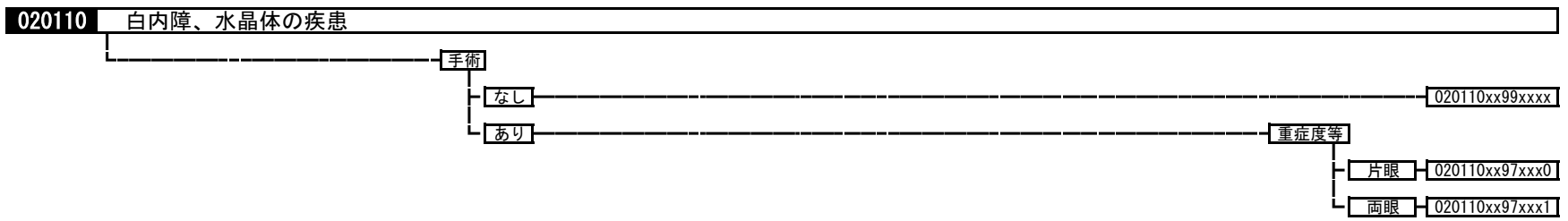
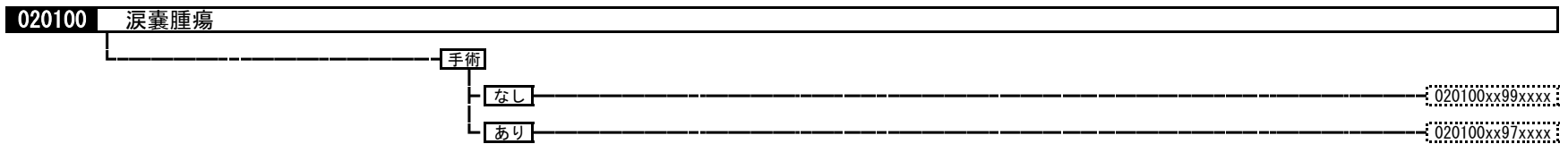
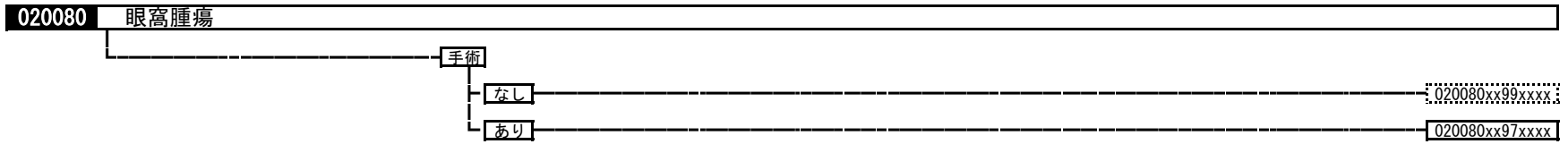

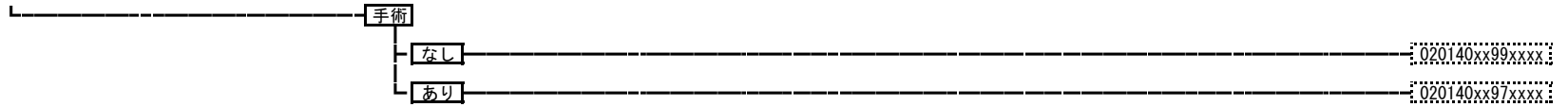

020150 斜視（外傷性・癒着性を除く。）

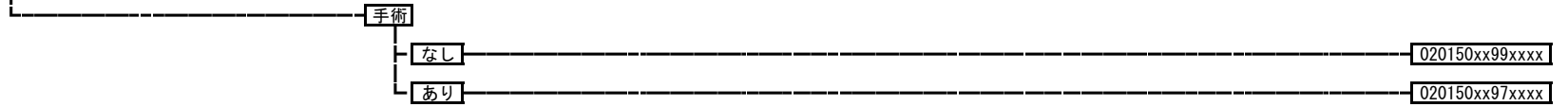

020160 網膜剥離

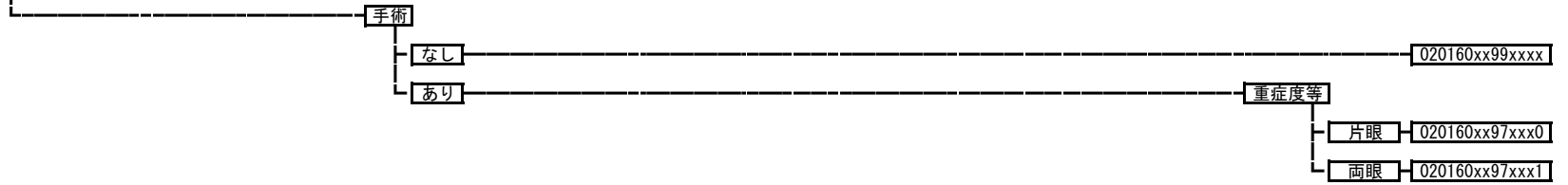

020180 糖尿病性増殖性網膜症

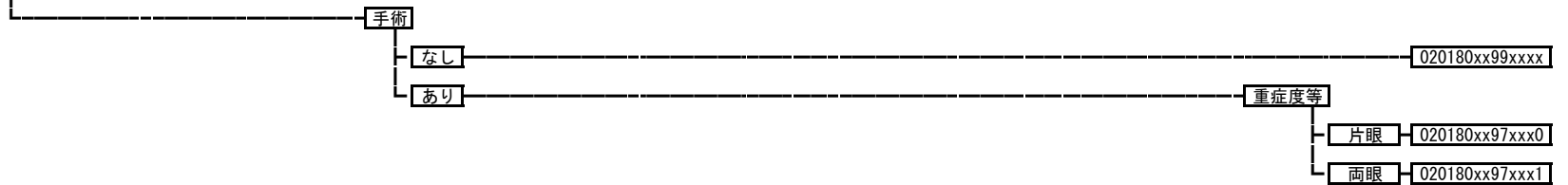

020190 未熟児網膜症

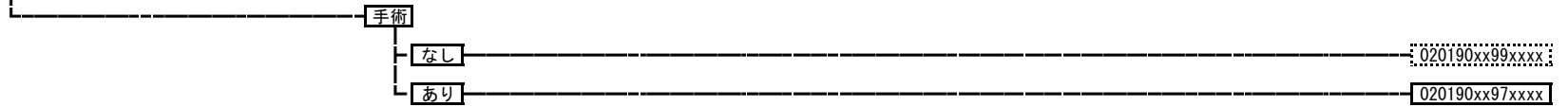

020200 黄斑、後極変性

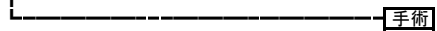

手術・処置等 2
 1; 全身麻酔
 2; ベルテポルフィン
 3; ペガブタニブナトリウム
 4; ラニズマブ

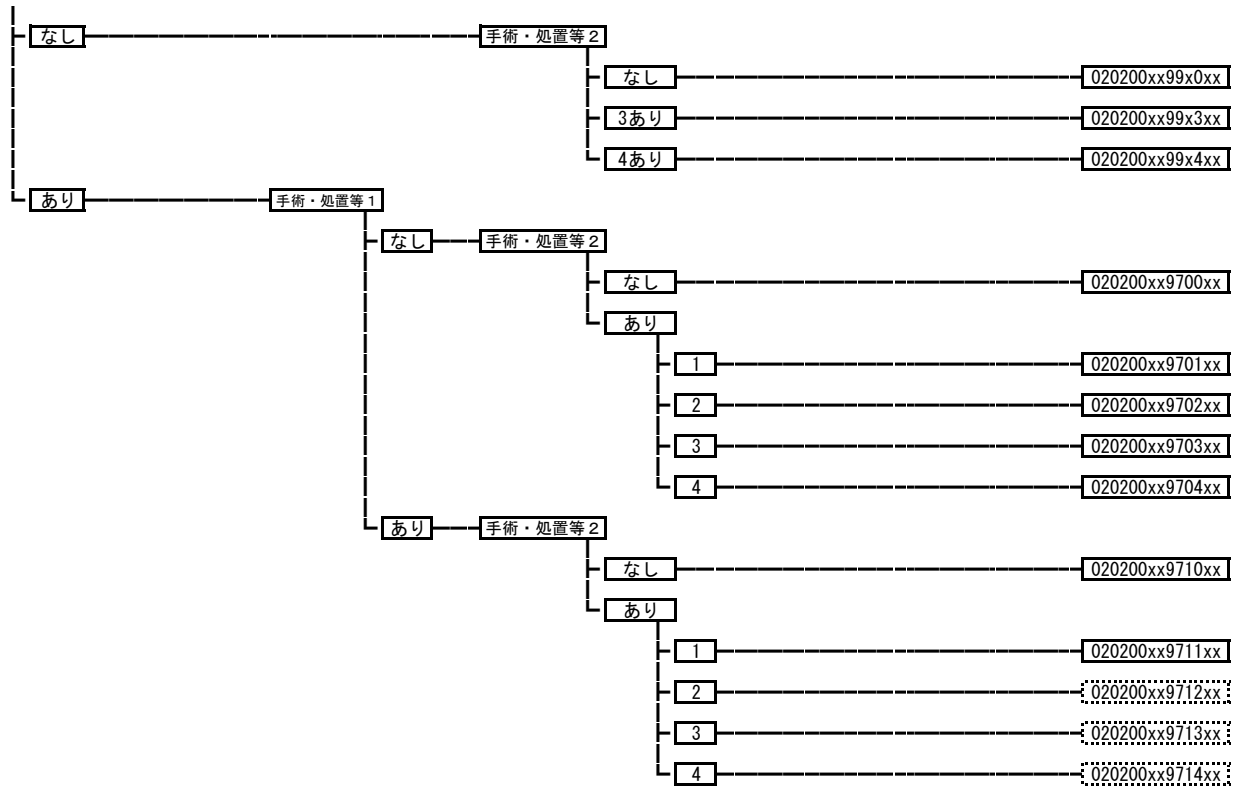

020210 網膜血管閉塞症

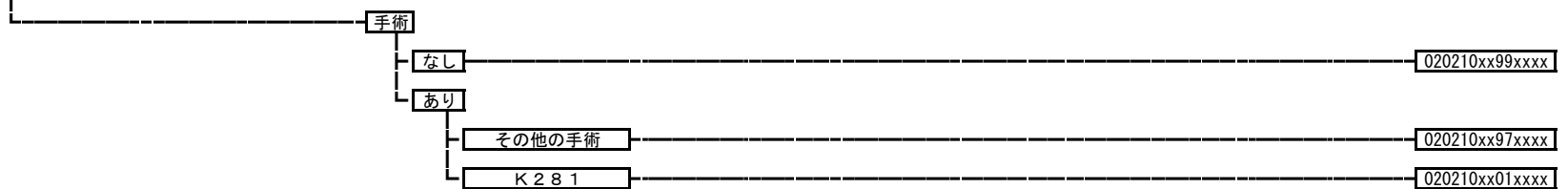

020220 緑内障

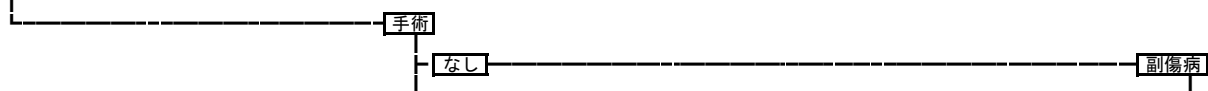

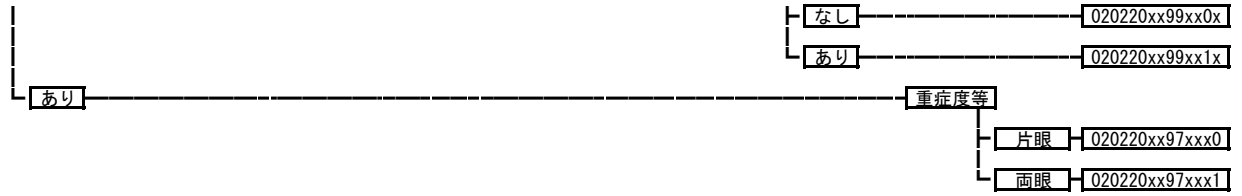

020230 眼瞼下垂

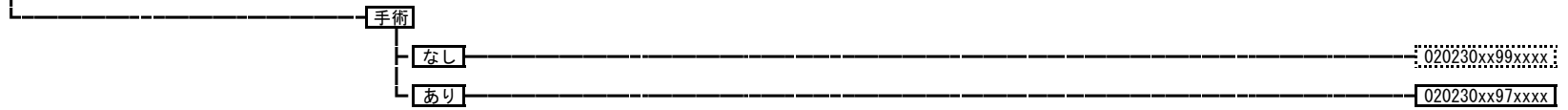

020240 硝子体疾患

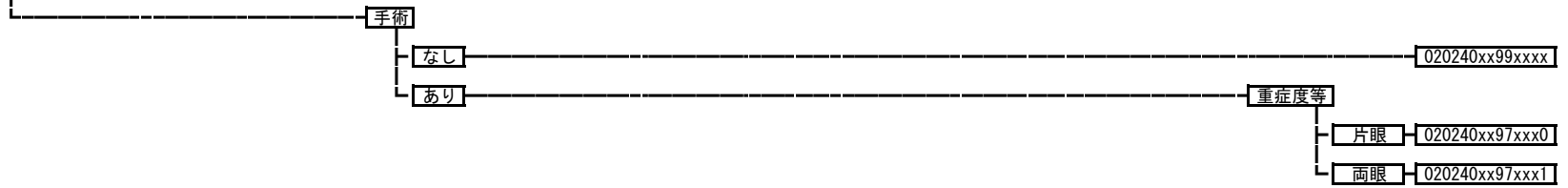

020250 結膜の障害

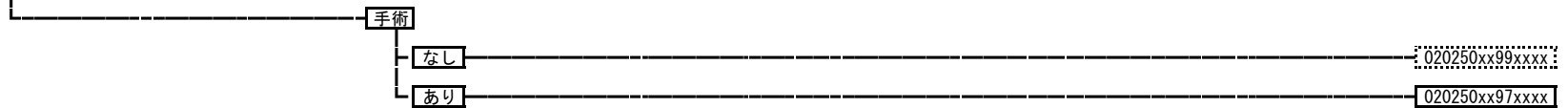

020270 強膜の障害

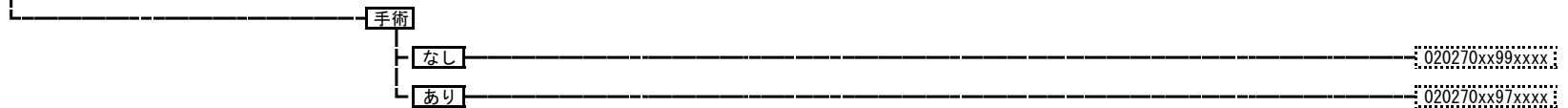

020280 角膜の障害



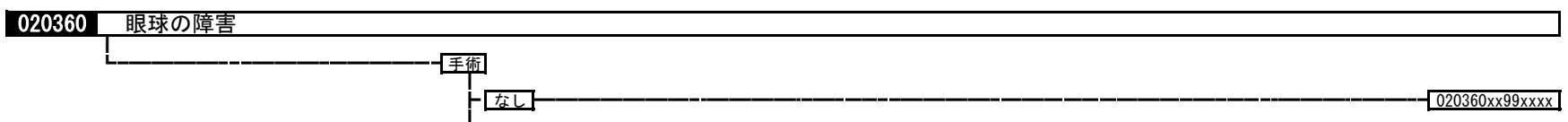
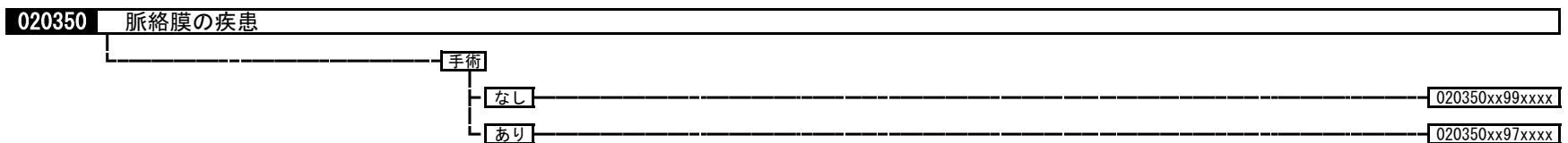
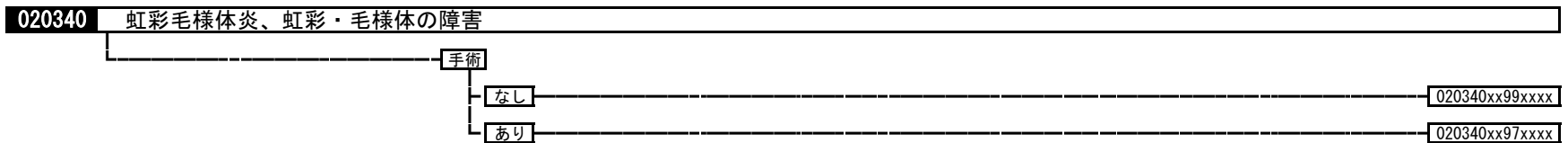
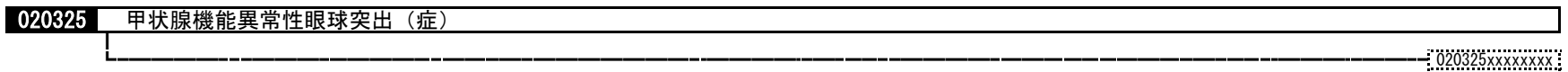
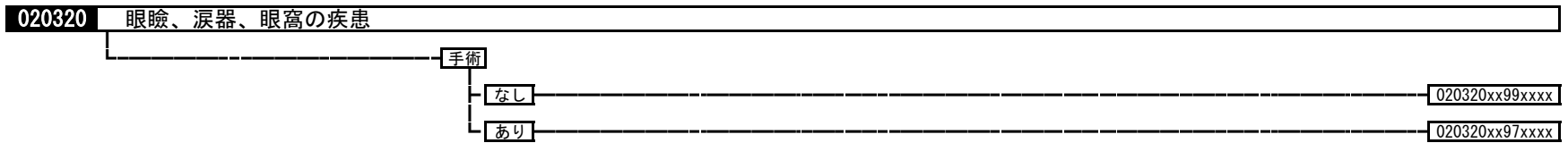
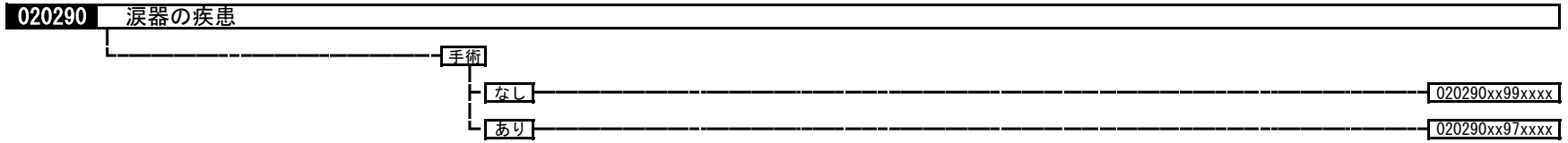
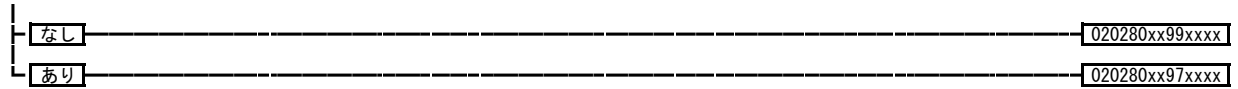

あり 020360xx97xxxx

020370 視神経の疾患

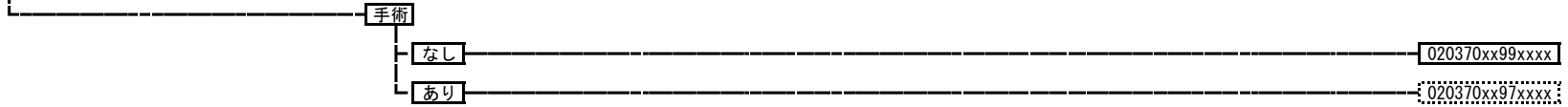

020380 眼球運動障害

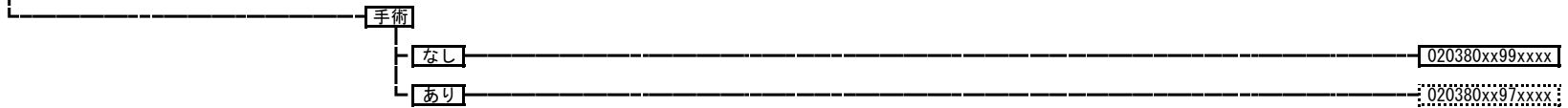

020390 視覚・視野障害

020390xxxxxxxxxx

020400 眼、付属器の障害

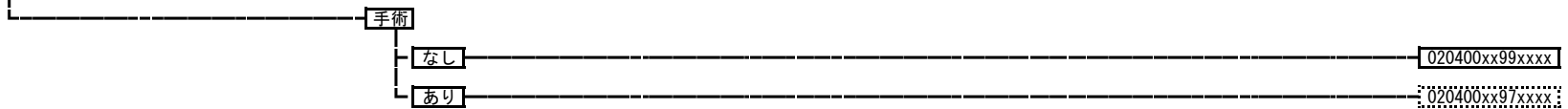

03001x 頭頸部悪性腫瘍

030010	口腔・下顎、口唇の悪性腫瘍	030014	下咽頭の悪性腫瘍	030018	聴器の悪性腫瘍
030011	唾液腺の悪性腫瘍	030015	喉頭の悪性腫瘍	030019	頭頸部悪性腫瘍（その他）
030012	上咽頭の悪性腫瘍	030016	鼻腔・副鼻腔の悪性腫瘍		
030013	中咽頭の悪性腫瘍	030017	転移性頭部悪性腫瘍		

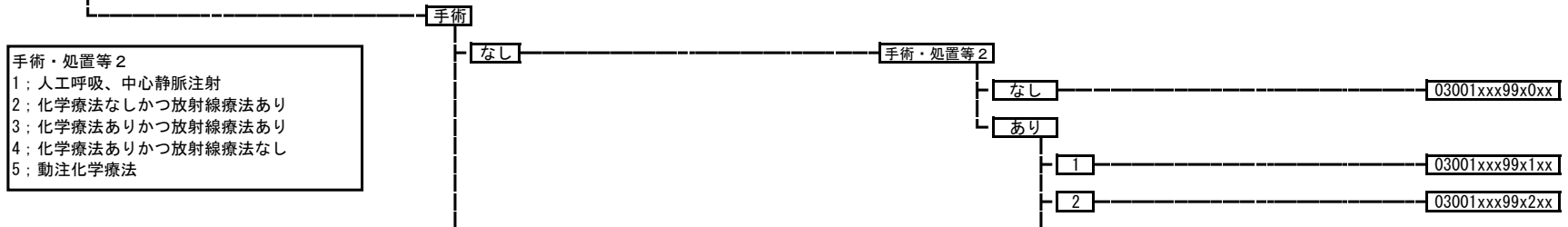

手術・処置等 2
 1；人工呼吸、中心静脈注射
 2；化学療法なしかつ放射線療法あり
 3；化学療法ありかつ放射線療法あり
 4；化学療法ありかつ放射線療法なし
 5；動注化学療法

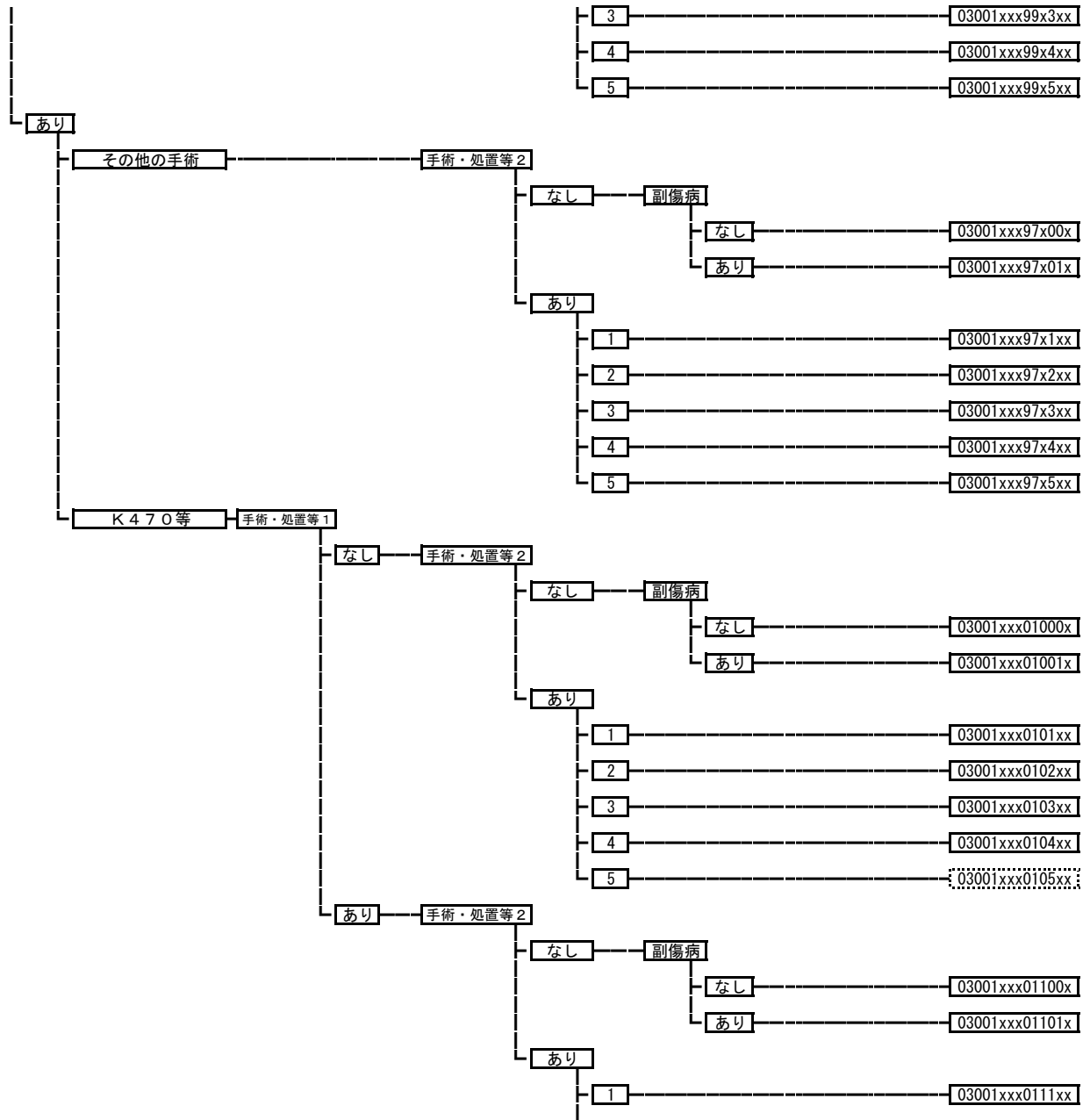

2	03001xxx0112xx
3	03001xxx0113xx
4	03001xxx0114xx
5	03001xxx0115xx

030150 耳・鼻・口腔・咽頭の腫瘍

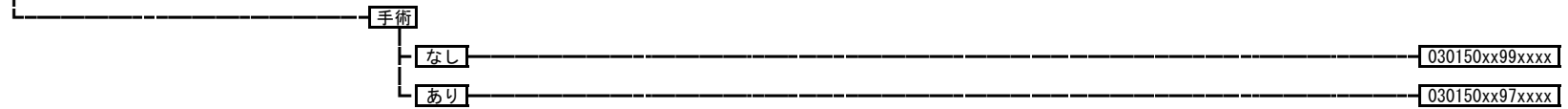

030160 大唾液腺の良性腫瘍



030180 口内炎、口腔疾患

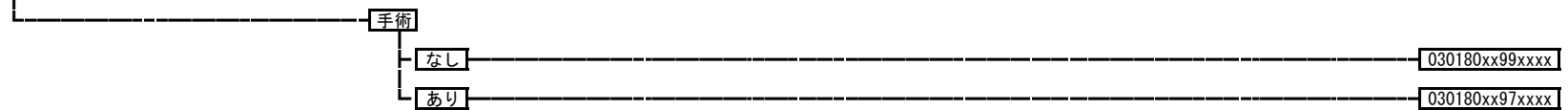

030190 唾液腺炎、唾液腺膿瘍

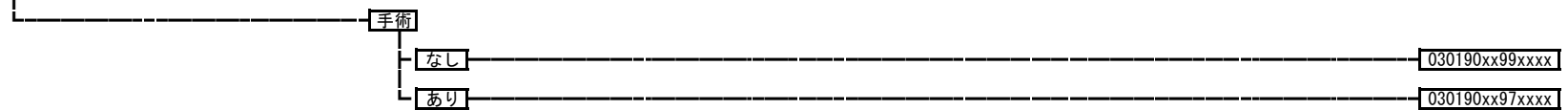

030200 腺内唾石



030220 ガマ腫



030230 扁桃、アデノイドの慢性疾患
030230xxxxxxxx

030240 扁桃周囲膿瘍
手術
なし 030240xx99xxxx
あり 030240xx97xxxx

030245 伝染性単核球症
030245xxxxxxxx

030250 睡眠時無呼吸
手術
なし 手術・処置等1
なし 030250xx990xxx
あり 030250xx991xxx
あり 手術・処置等1
なし 030250xx970xxx
あり 030250xx971xxx

030270 上気道炎
030270xxxxxxxx

030280 声帯ポリープ、結節
030280xxxxxxxx

030290 声帯麻痺
手術
なし 030290xx99xxxx

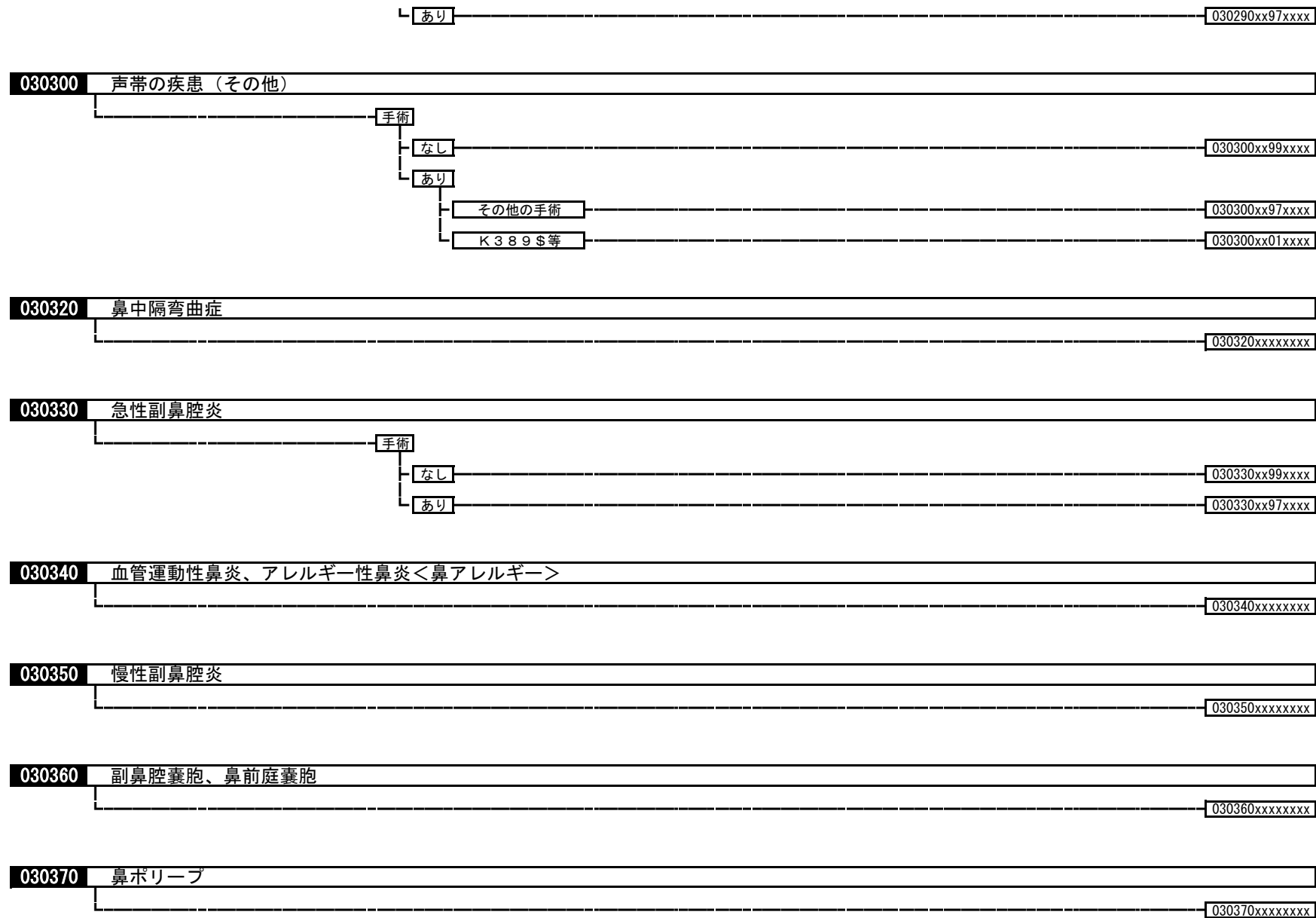

030380 鼻出血
030380xxxxxxxx

030390 顔面神経障害

- 手術
 - なし 030390xx99xxxx
 - あり 手術・処置等1
 - なし 030390xx970xxx
 - あり 030390xx971xxx

030400 前庭機能障害

- 手術
 - なし 030400xx99xxxx
 - あり 030400xx97xxxx

030410 めまい（末梢前庭以外）
030410xxxxxxxx

030425 聴覚の障害（その他）

- 手術
 - なし 030425xx99xxxx
 - あり 030425xx97xxxx

030428 突発性難聴
030428xxxxxxxx

030430 滲出性中耳炎、耳管炎、耳管閉塞

- 手術
 - なし 030430xx99xxxx

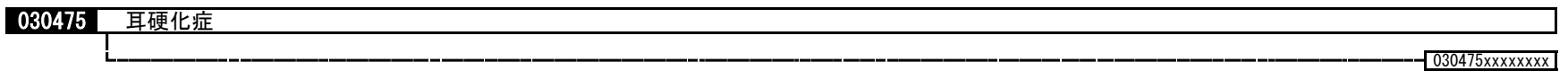
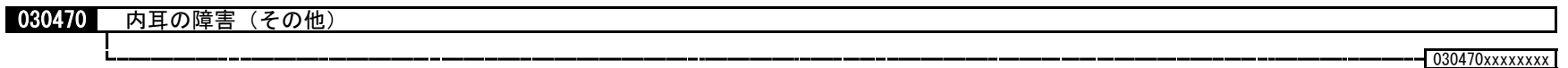
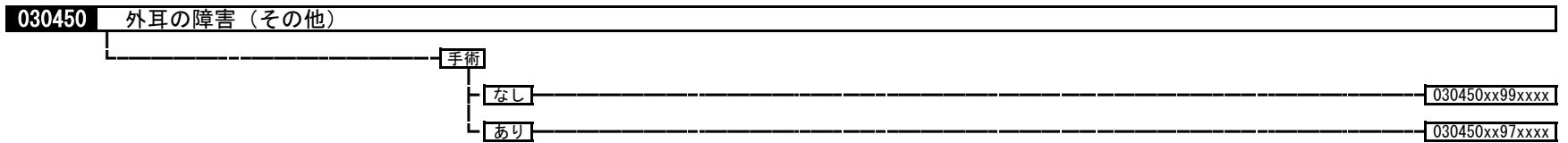
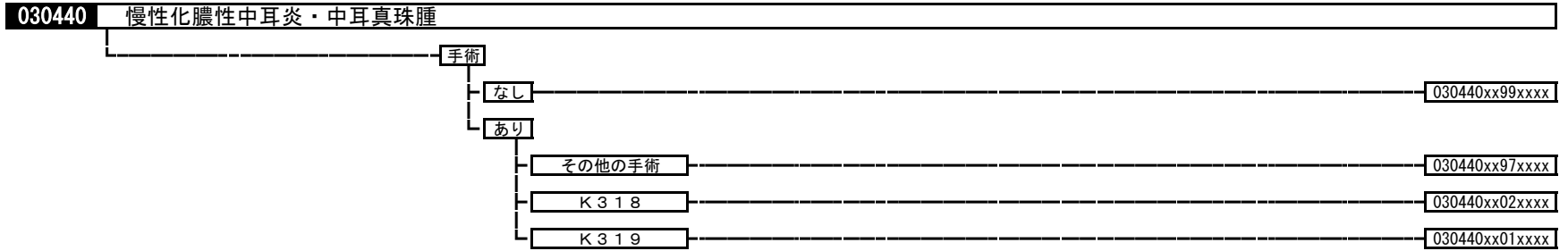
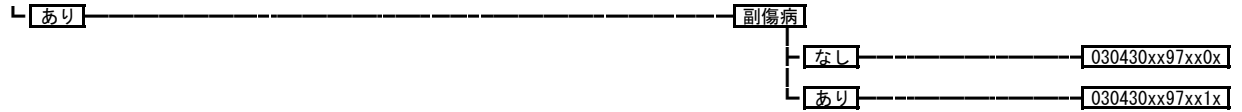

030490 上気道の疾患（その他）
030490xxxxxxxxx

030500 唾液腺の疾患（その他）
030500xxxxxxxxx

040010 縦隔悪性腫瘍、縦隔・胸膜の悪性腫瘍

手術・処置等 2
 1；人工呼吸、中心静脈注射
 2；放射線療法
 3；化学療法ありかつ放射線療法なし

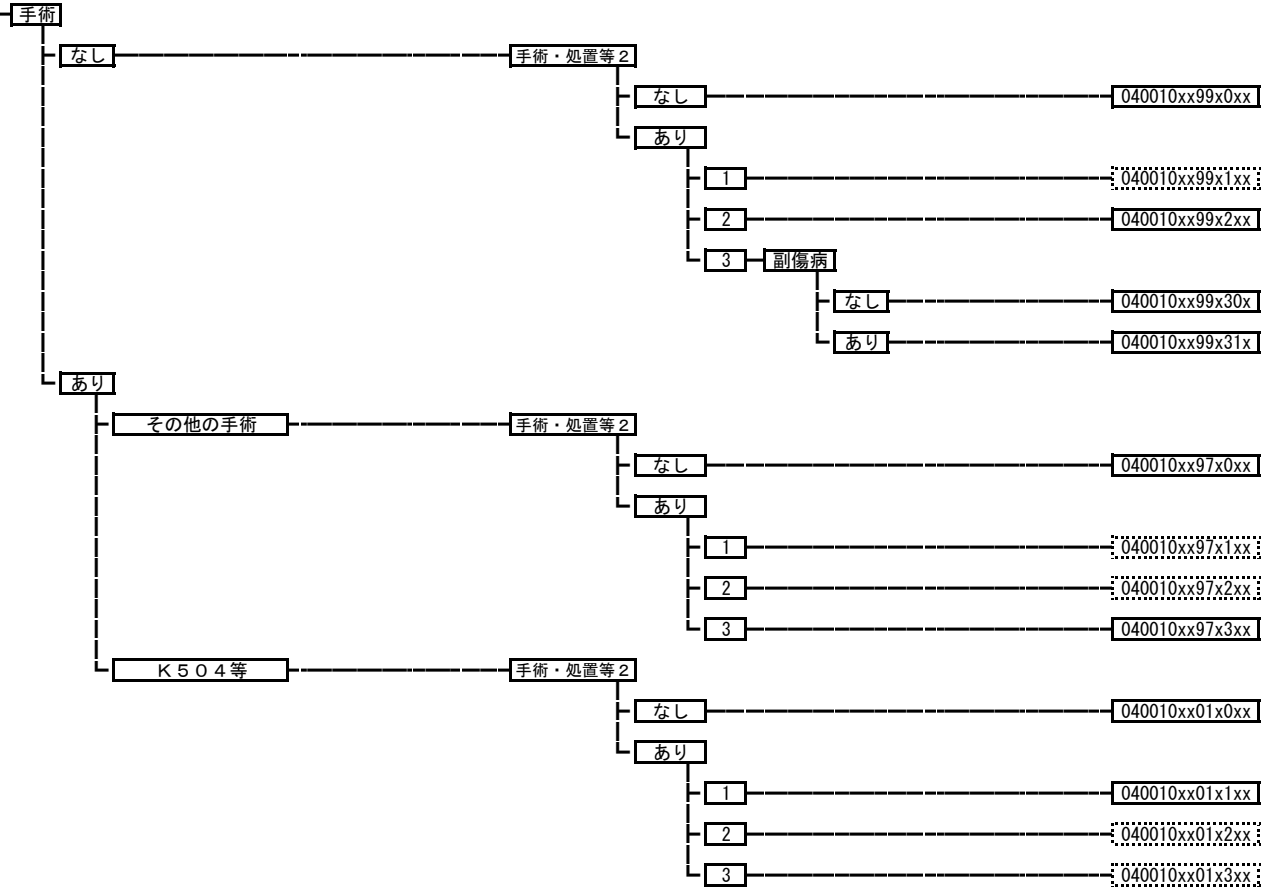

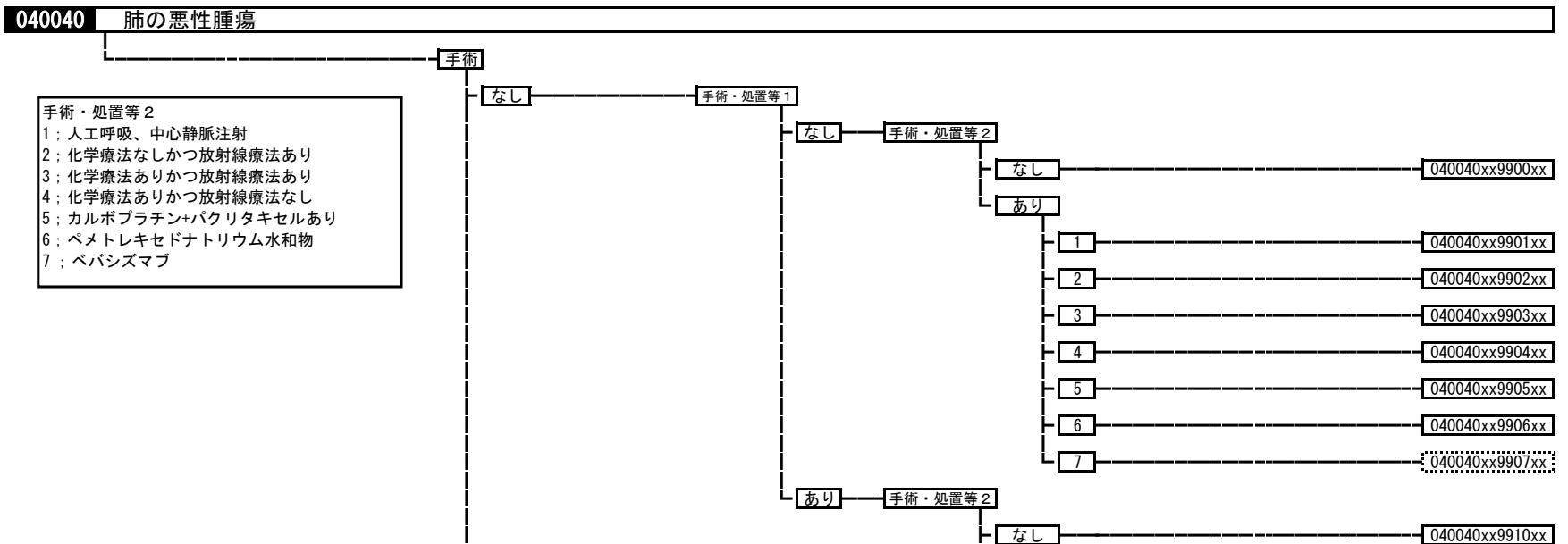
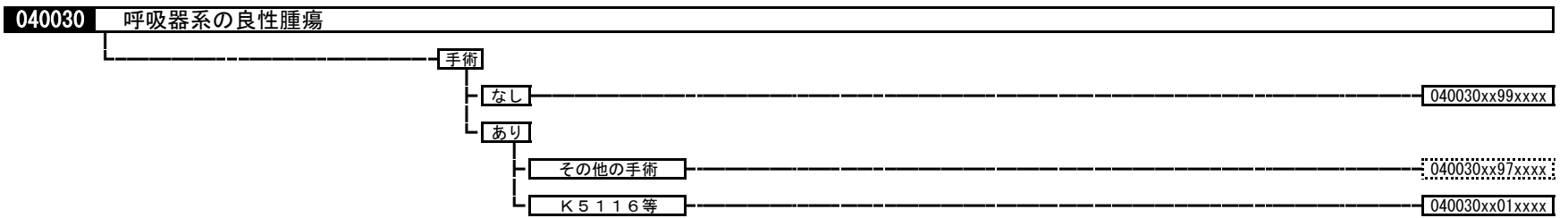
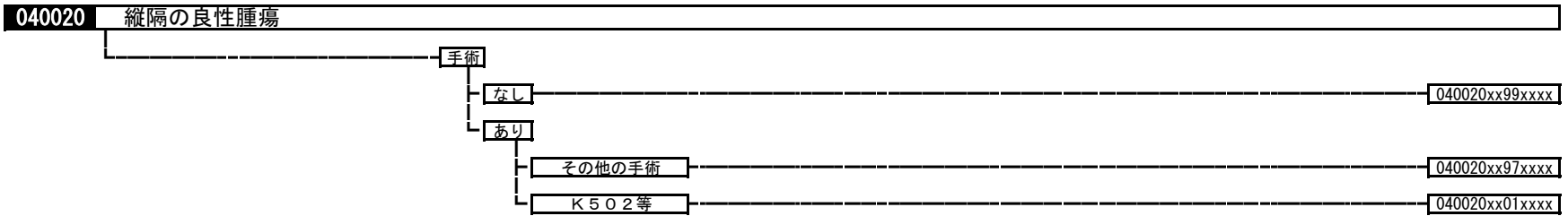

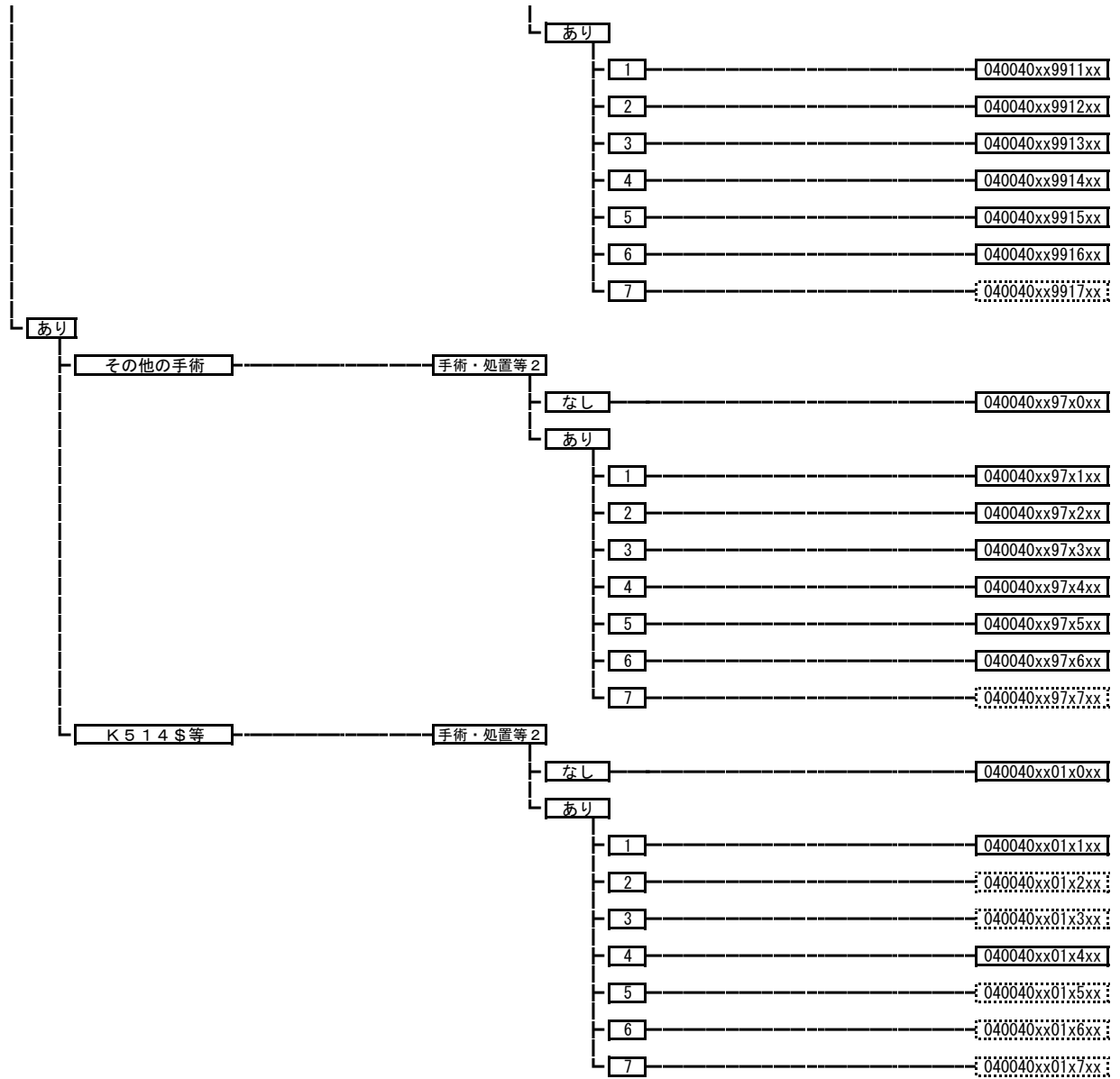

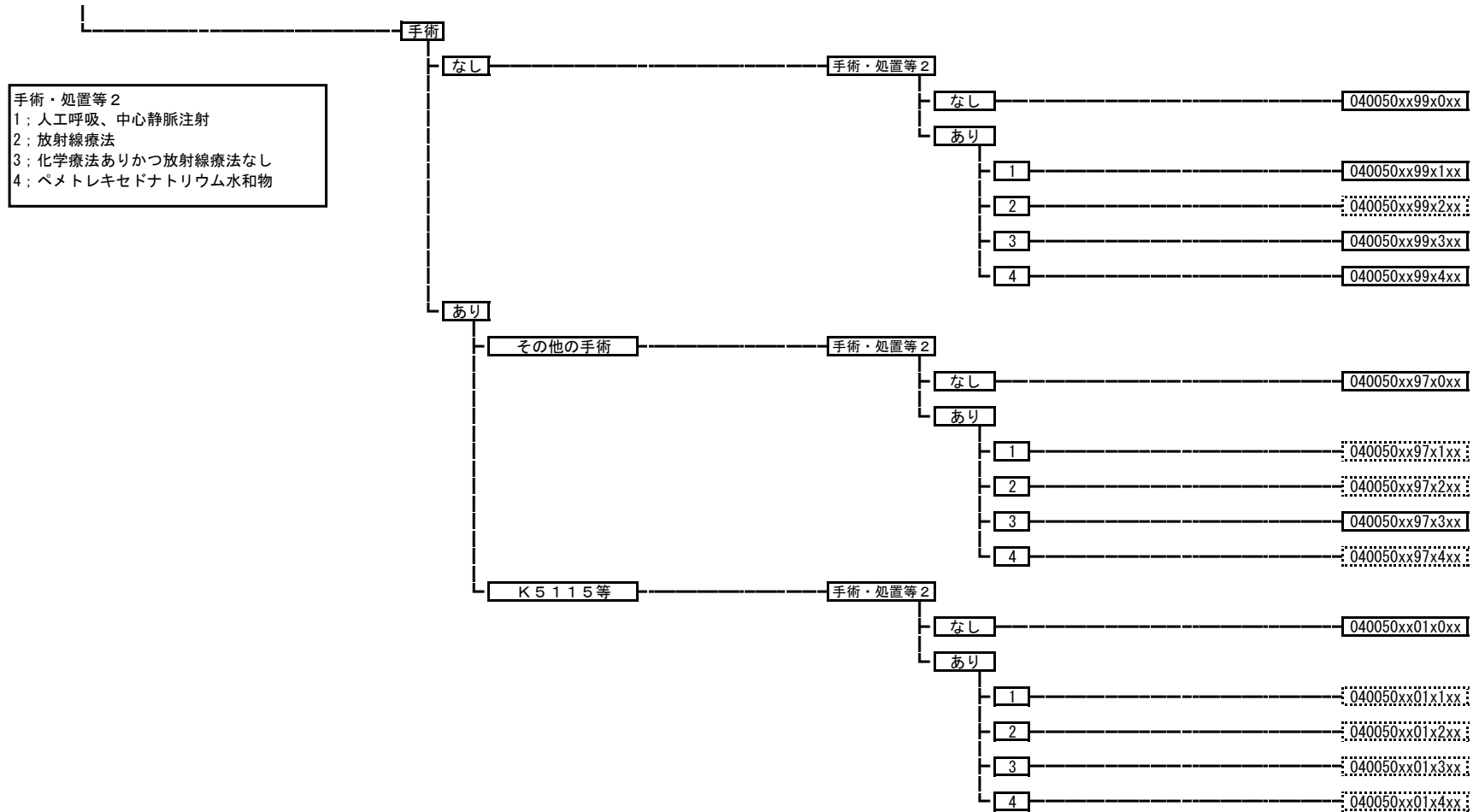

040060 急性扁桃炎、急性咽頭喉頭炎

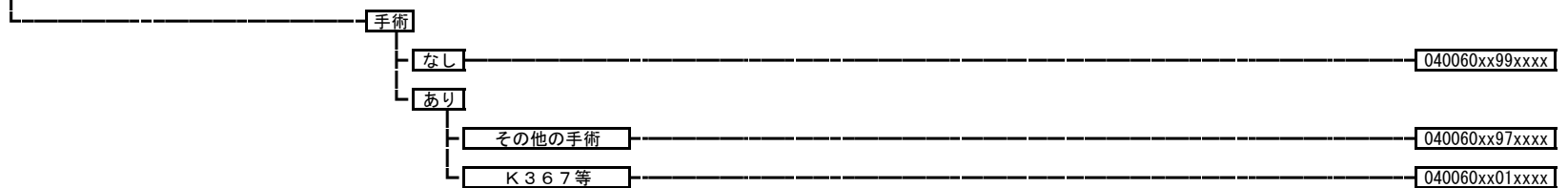

040070 インフルエンザ、ウイルス性肺炎 040070xxxxxxxx

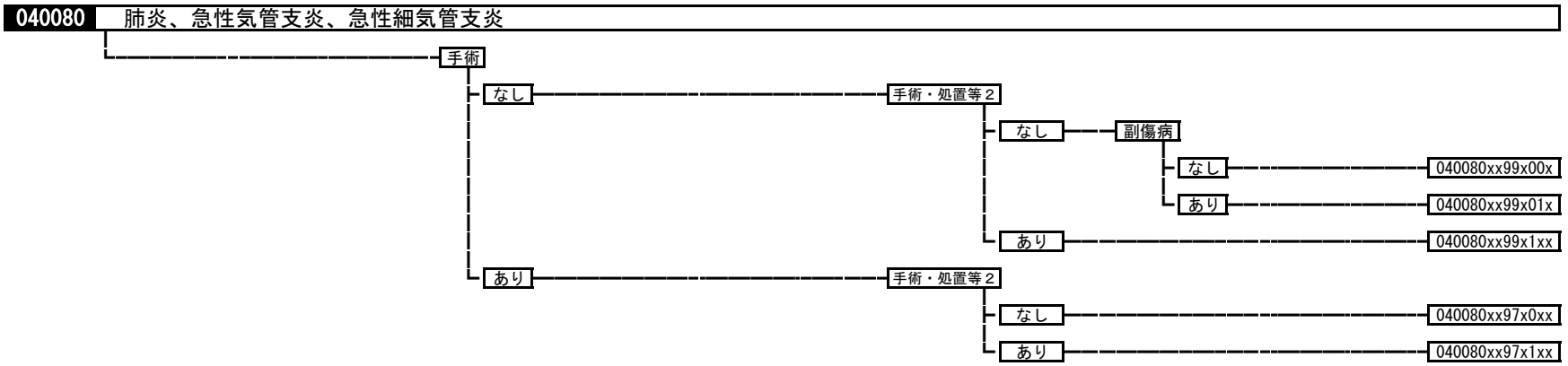

040090 下気道感染症（その他） 040090xxxxxxxx

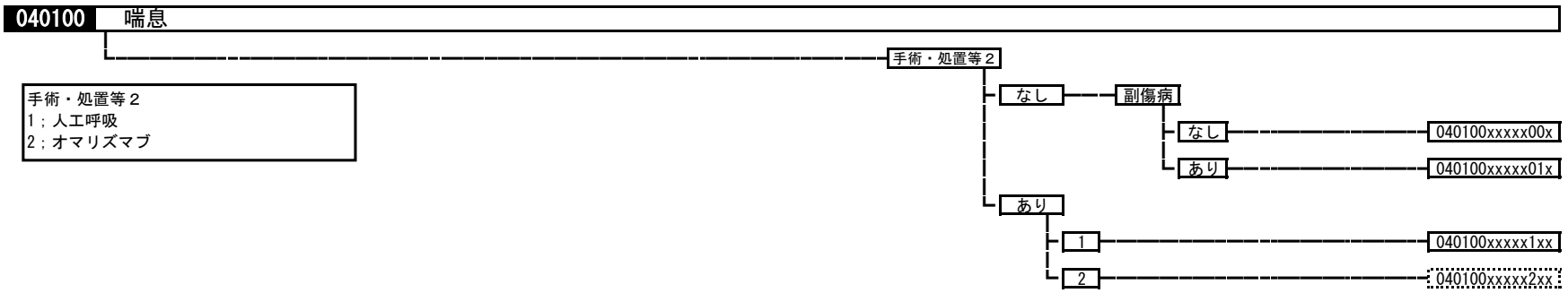

040110 間質性肺炎 手術・処置等 2

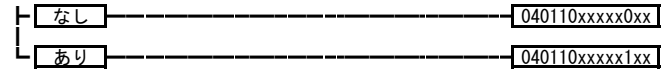

040120 慢性閉塞性肺疾患

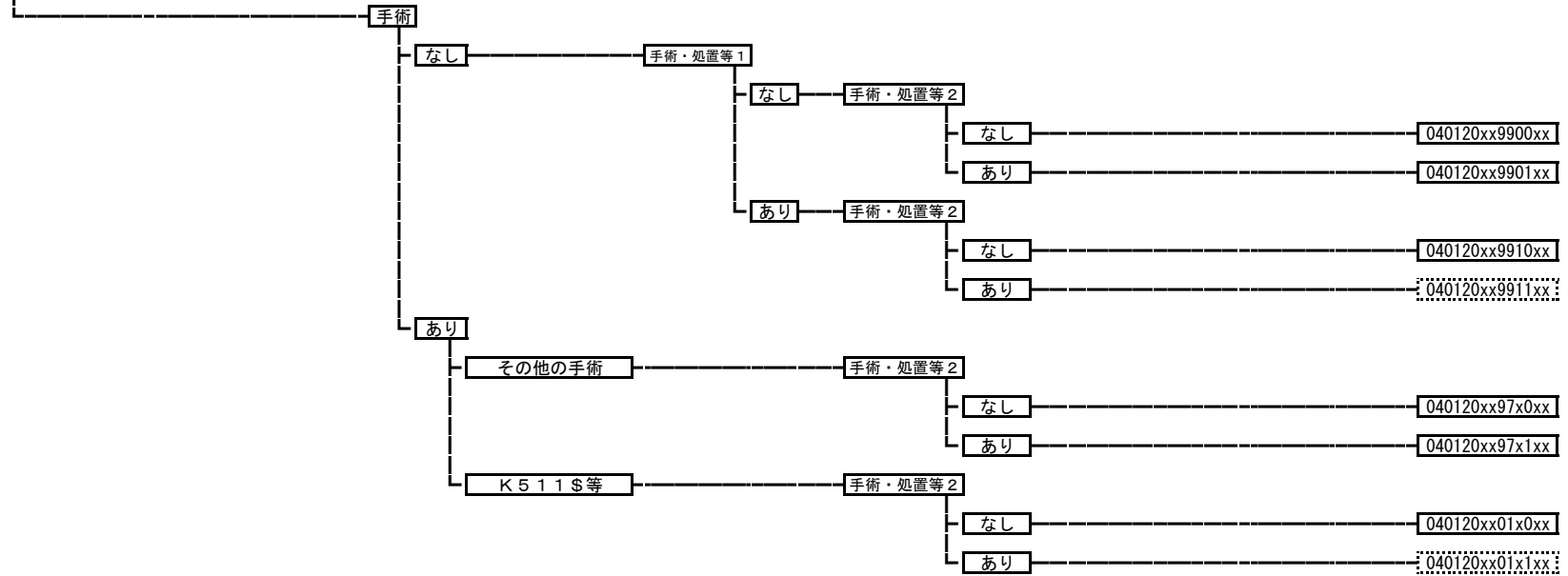

040130 呼吸不全（その他）

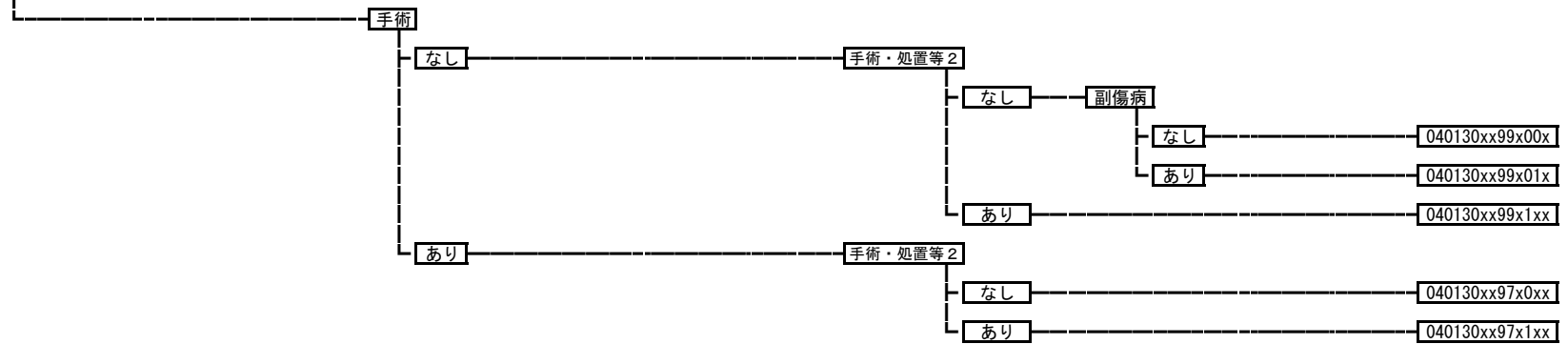

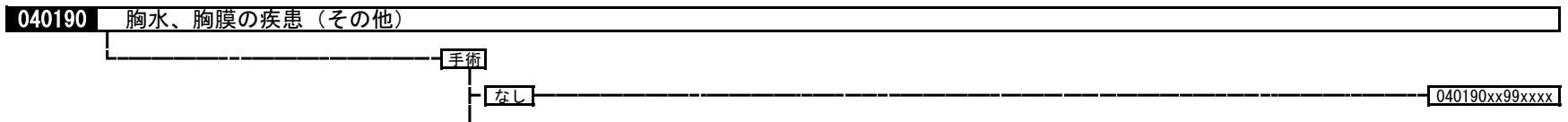
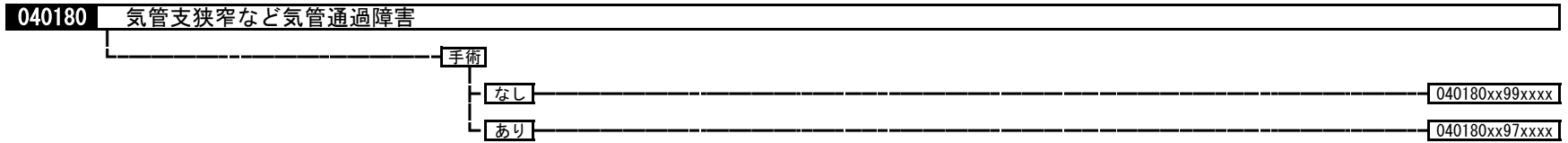
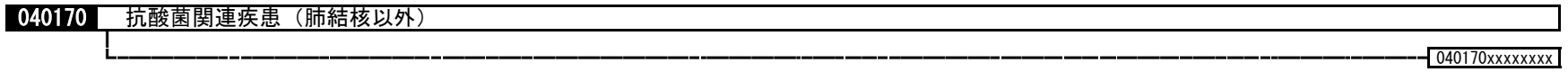
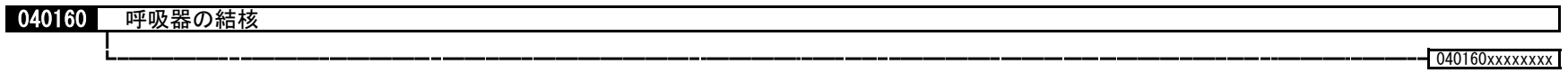
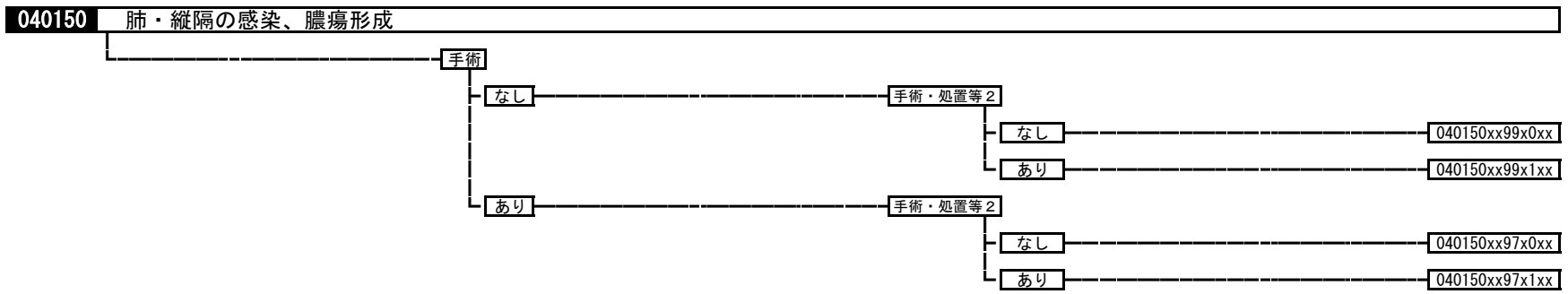
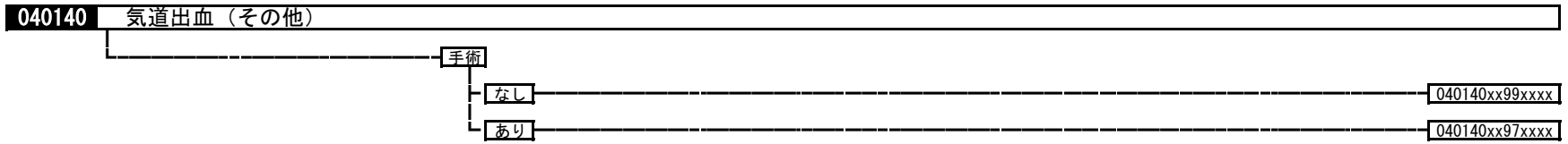

あり 040190xx97xxxx

040200 気胸

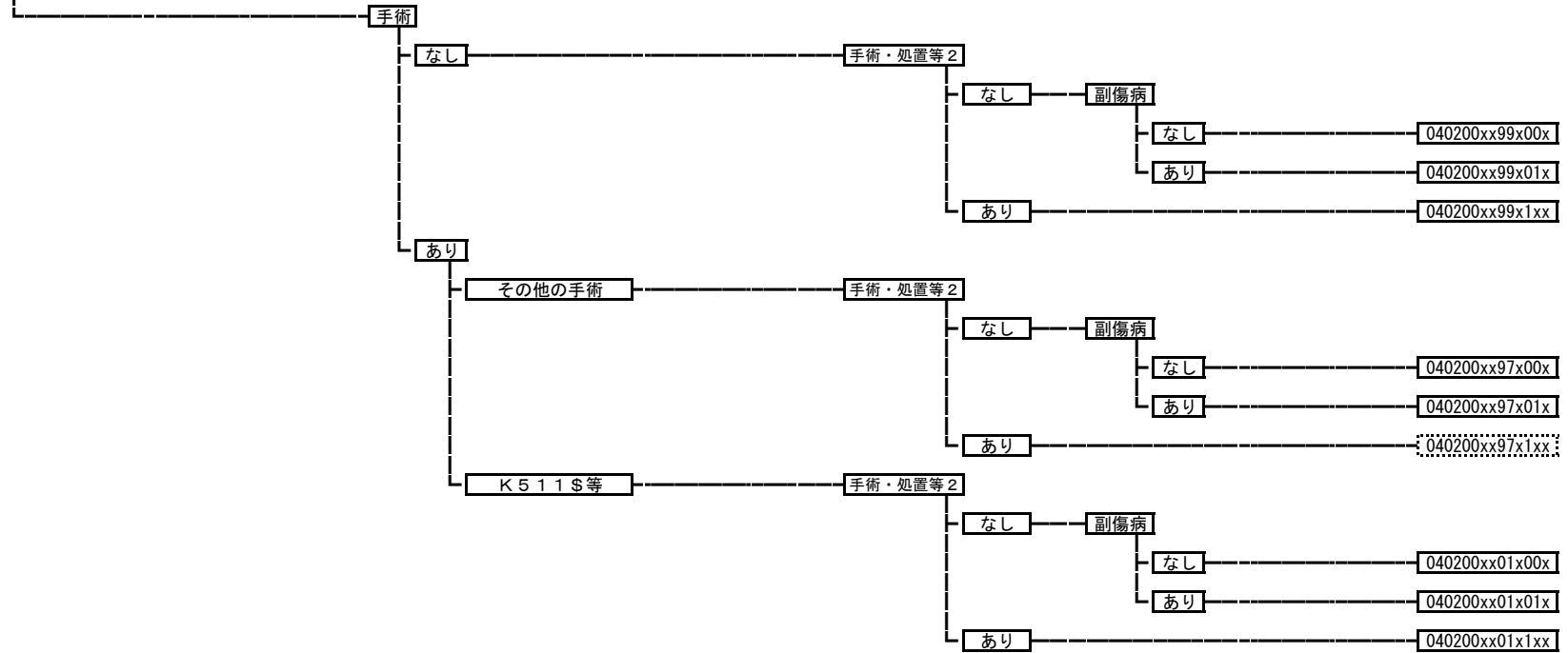

040210 気管支拡張症

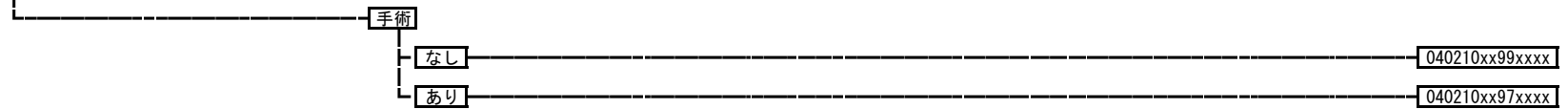

040220 横隔膜腫瘍・横隔膜疾患（新生児を含む。）

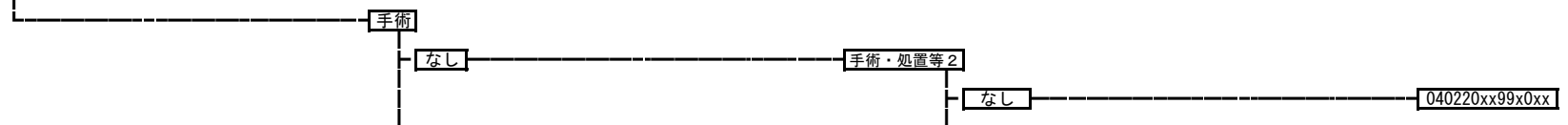

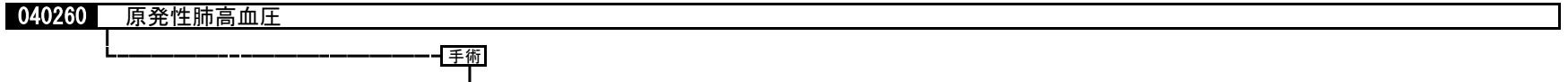
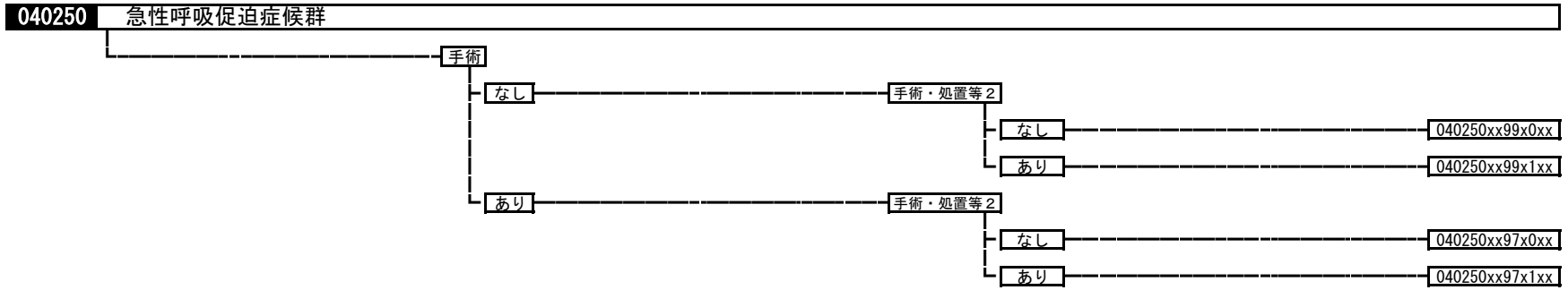
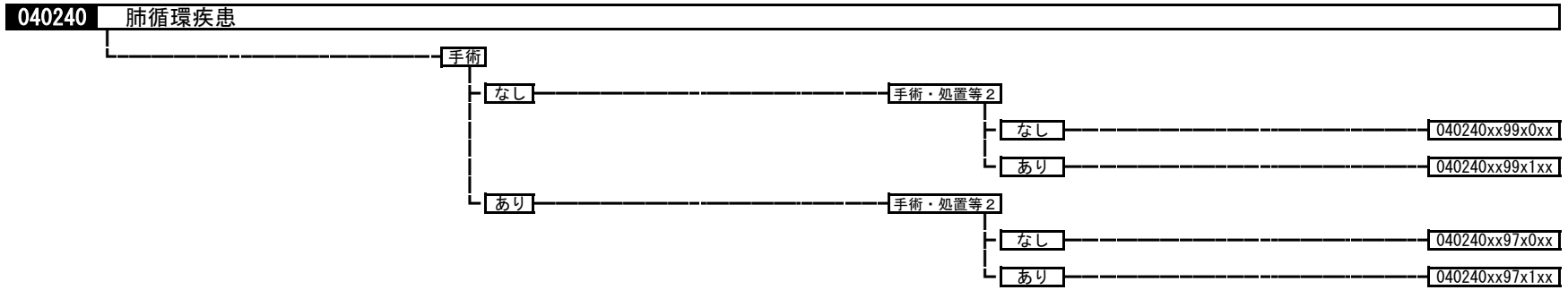
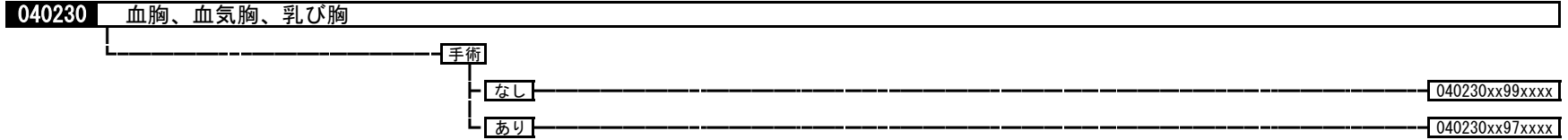
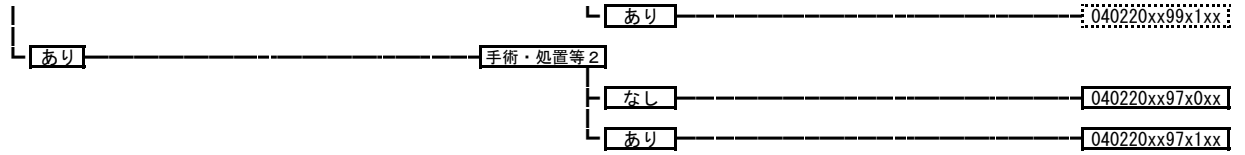

手術・処置等 2
1; 人工呼吸
2; プロスタグランジン I 2 製剤

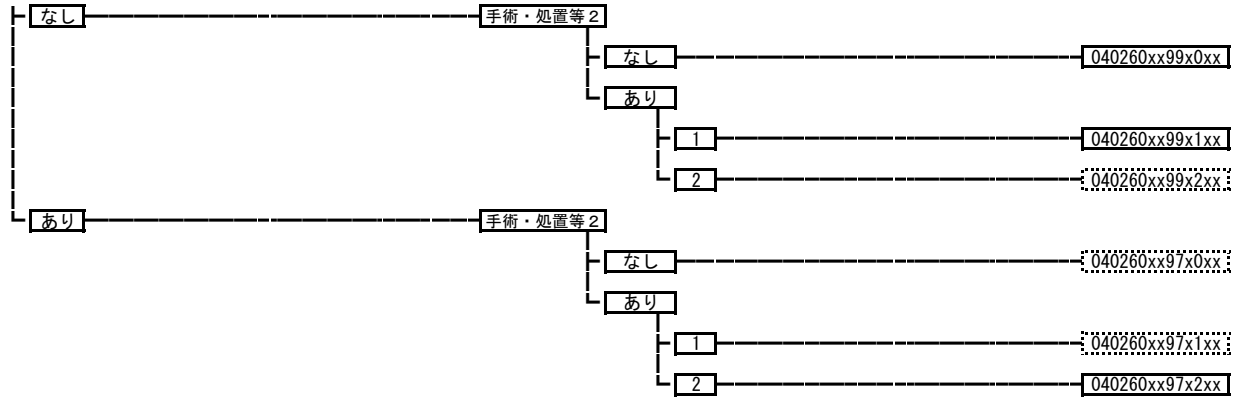

040310 その他の呼吸器の障害
040310xxxxxxxx

050010 心臓の悪性腫瘍
050010xxxxxxxx

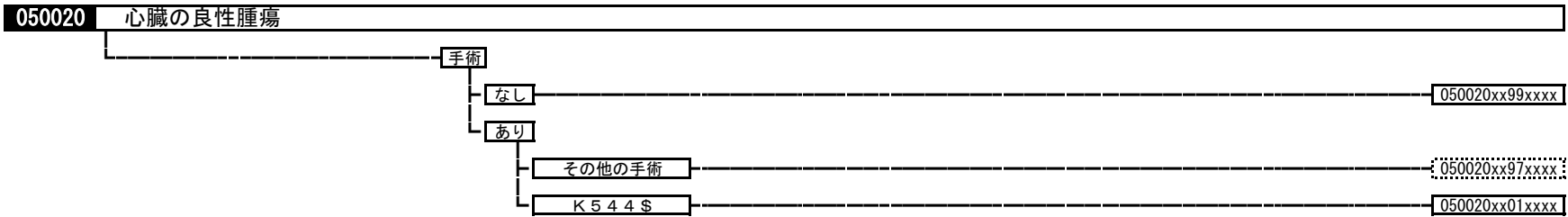

050030 急性心筋梗塞、再発性心筋梗塞

手術・処置等 2
1; 人工腎臓 その他の場合
2; SPECT、シンチグラム
3; tPA
4; 体外ペースメーカーなど

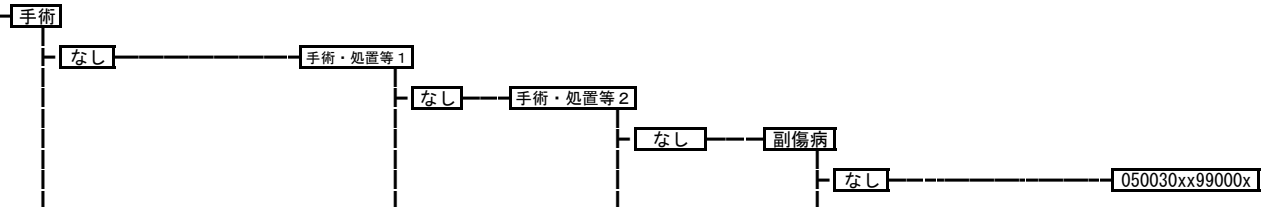

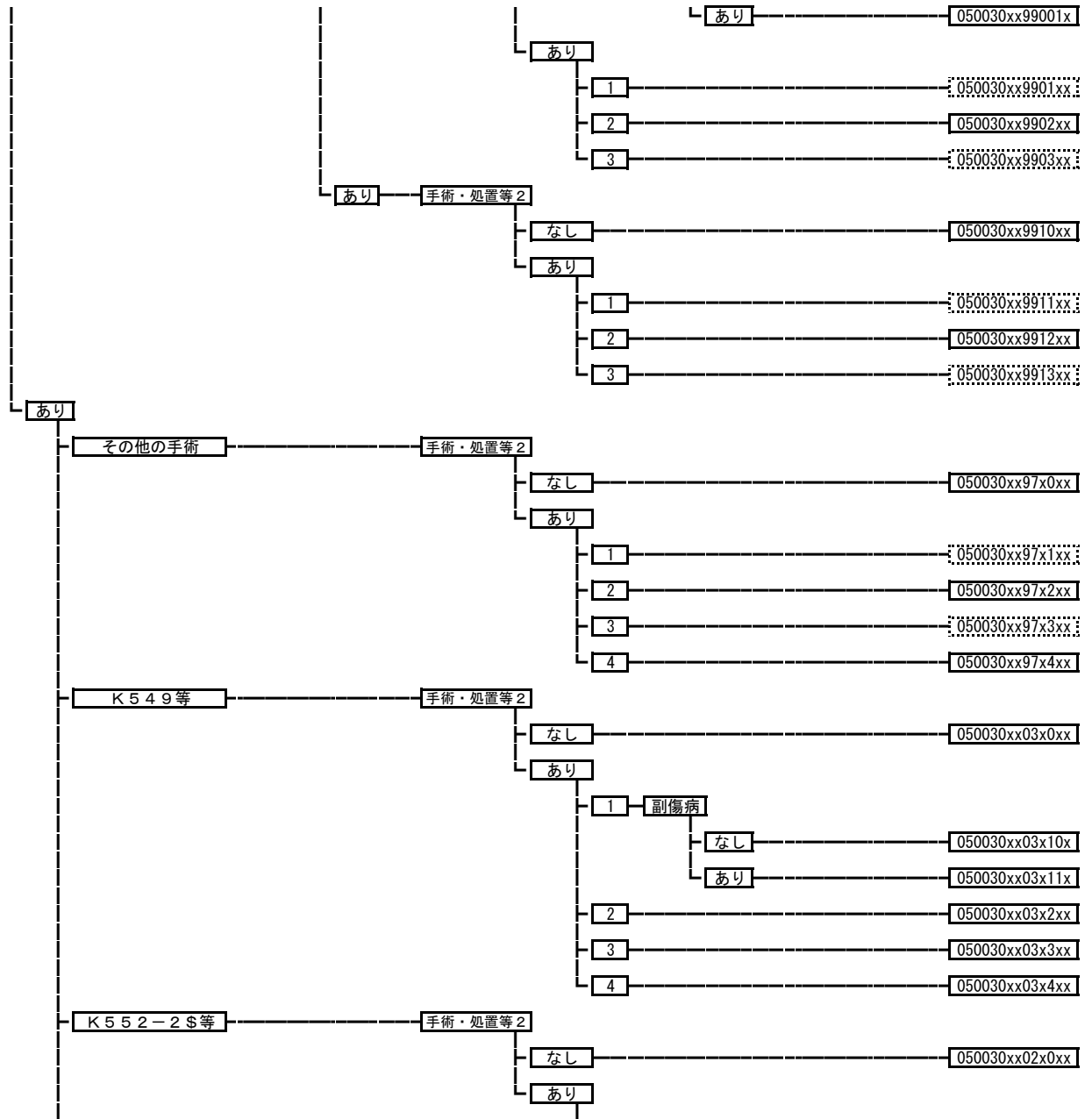

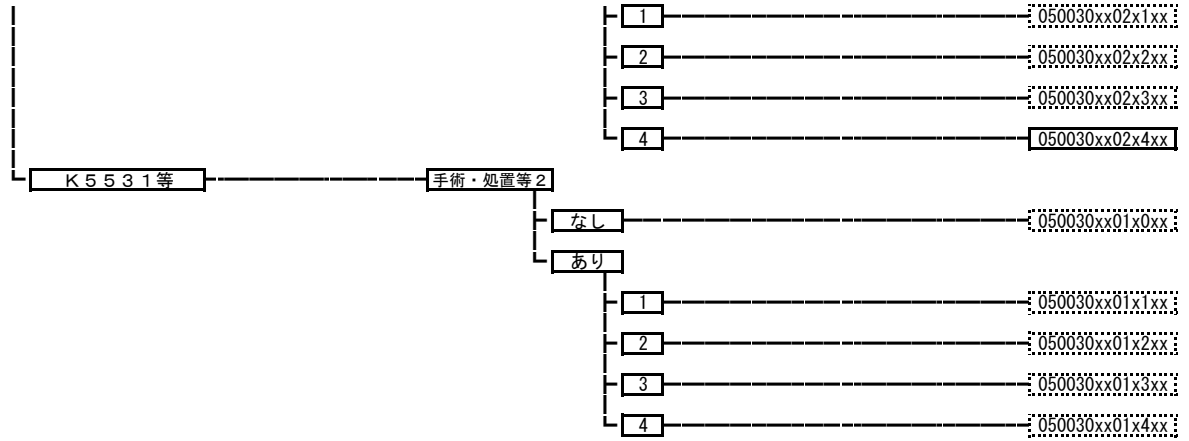

050040 急性心筋梗塞の続発性合併症

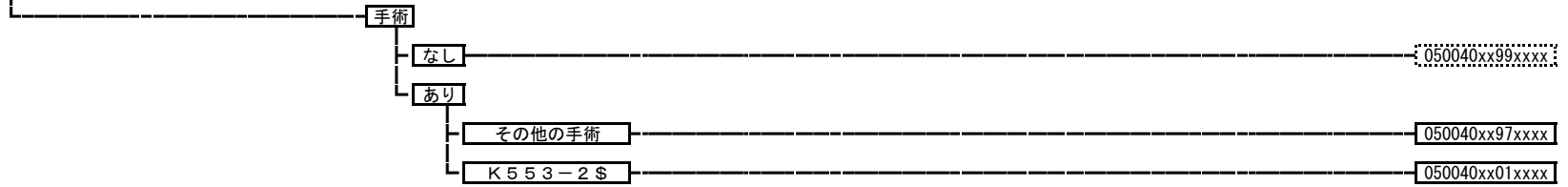

050050 狭心症、慢性虚血性心疾患

手術・処置等 2
 1; 人工腎臓 その他の場合
 2; SPECT、シンテグラム
 3; tPA
 4; 体外ペースメーカーなど

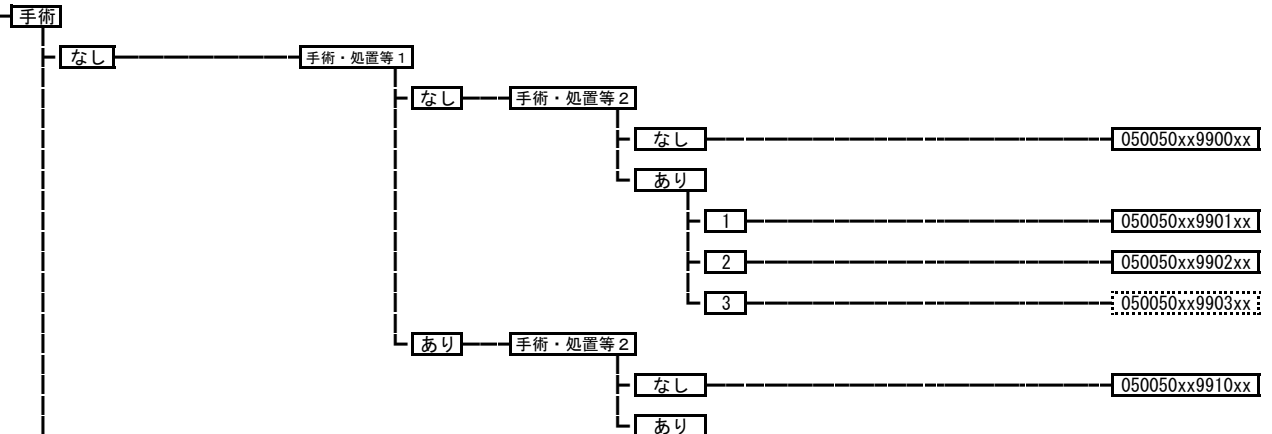

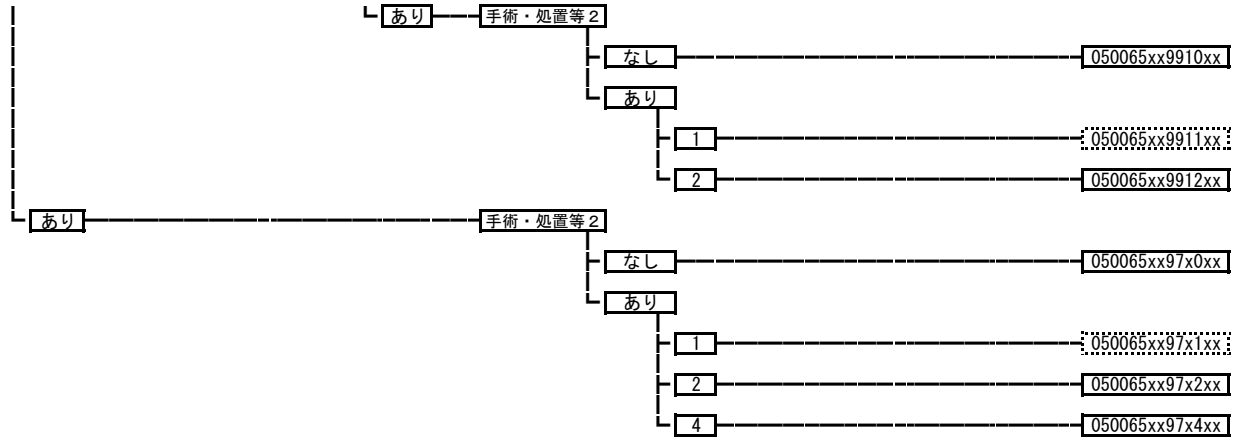

050070 頻脈性不整脈

手術・処置等 1
 1: 心臓カテーテル法による諸検査 (一連の検査について)
 2: 心臓電気生理学的検査

手術・処置等 2
 1: 人工腎臓 その他の場合
 4: 体外ペースメーカーなど

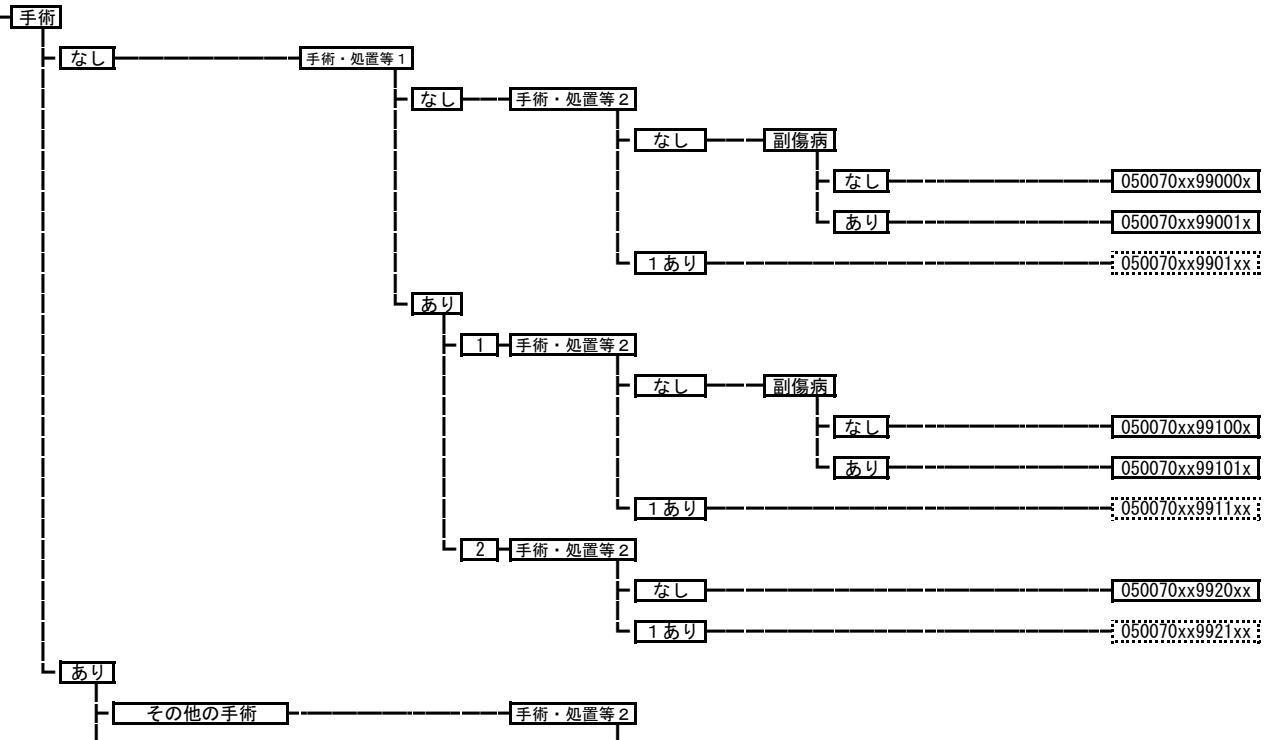

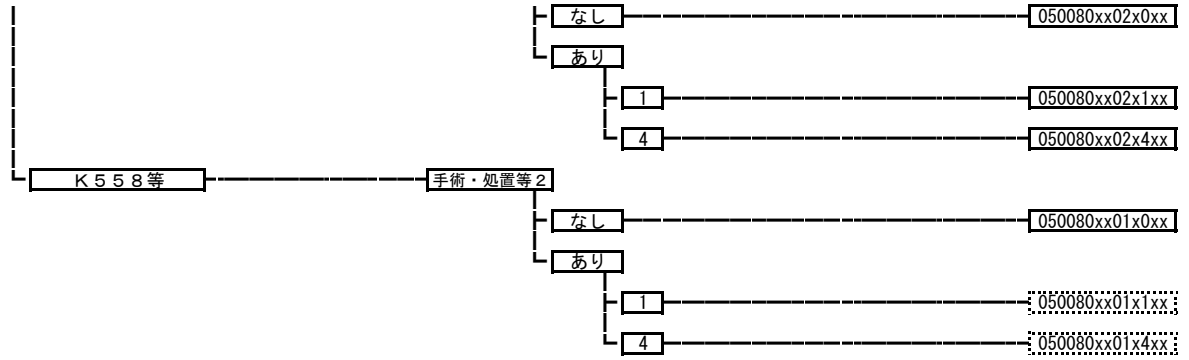

050085 連合弁膜症

手術・処置等2
1; 人工腎臓 その他の場合
4; 体外ペースメーカーなど

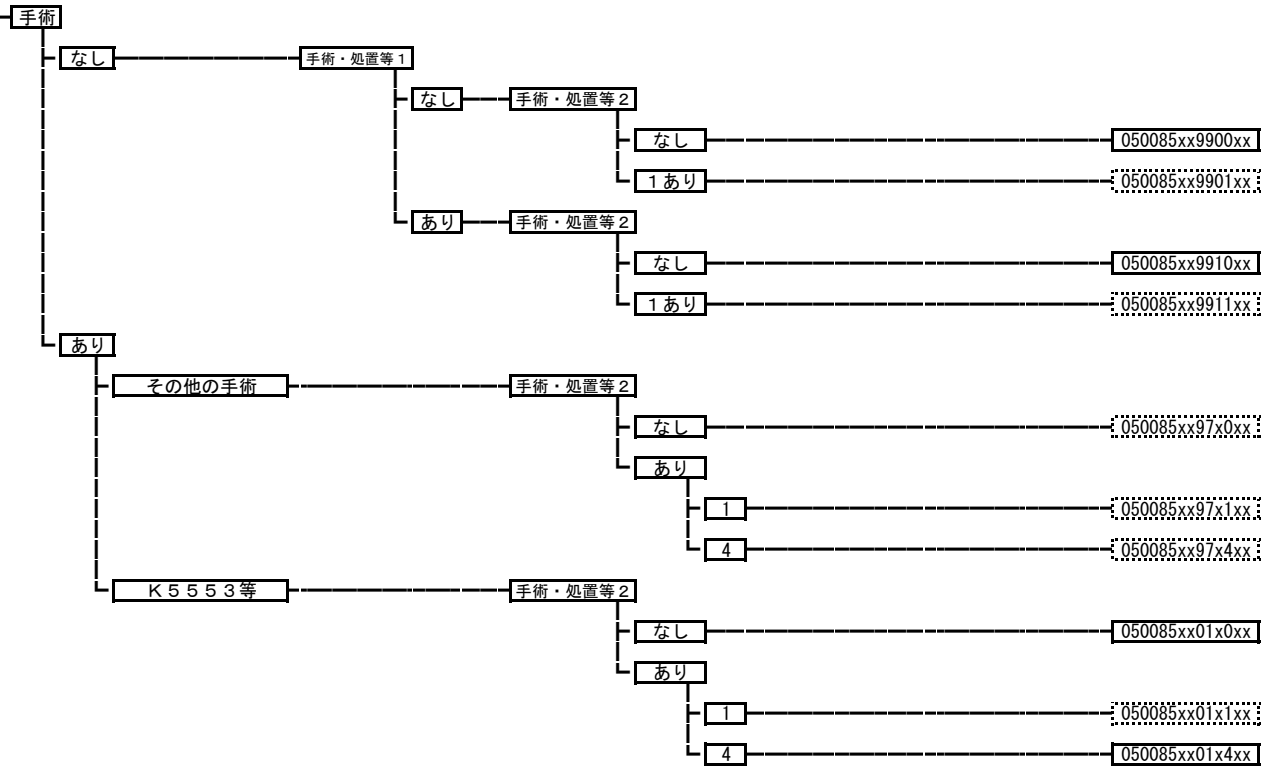

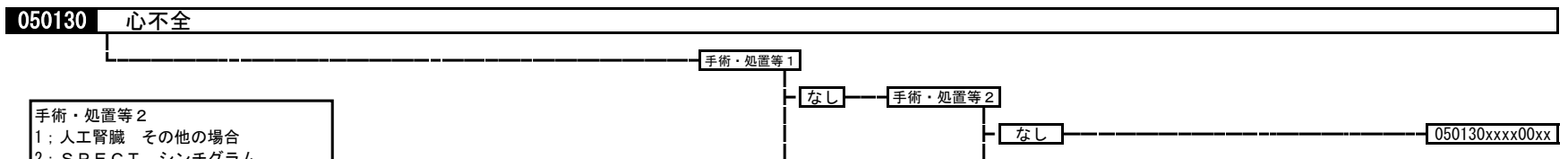
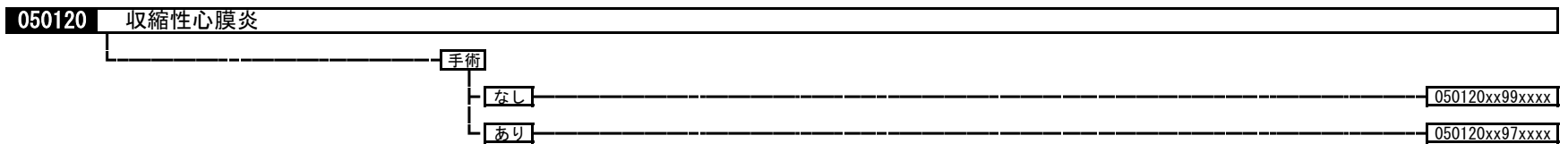
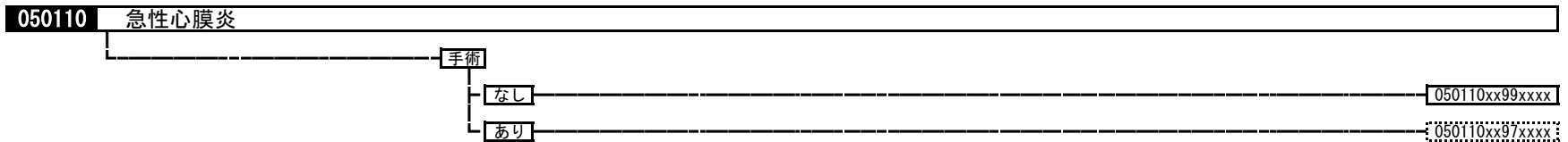
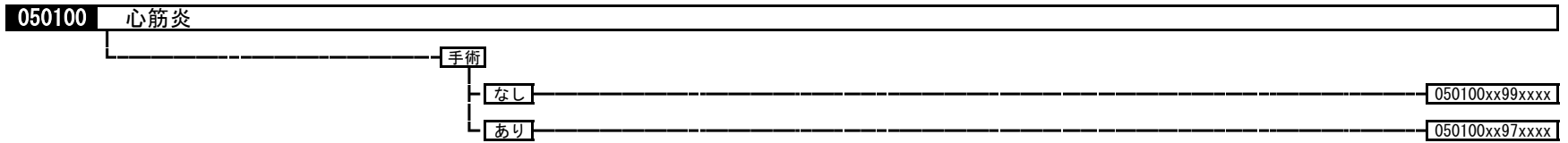
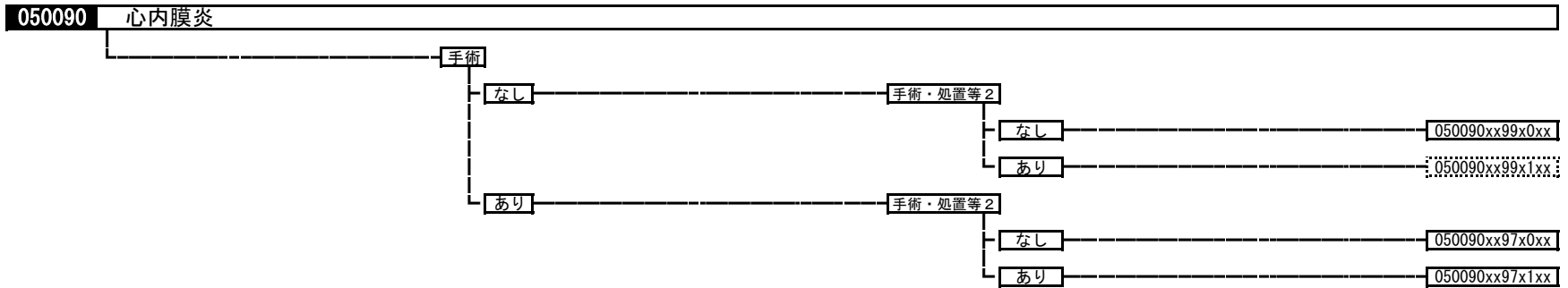

手術・処置等 2
 1; 人工腎臓 その他の場合
 2; SPECT, シンチグラム

手術・処置等 2
4; 体外ペースメーカーなど

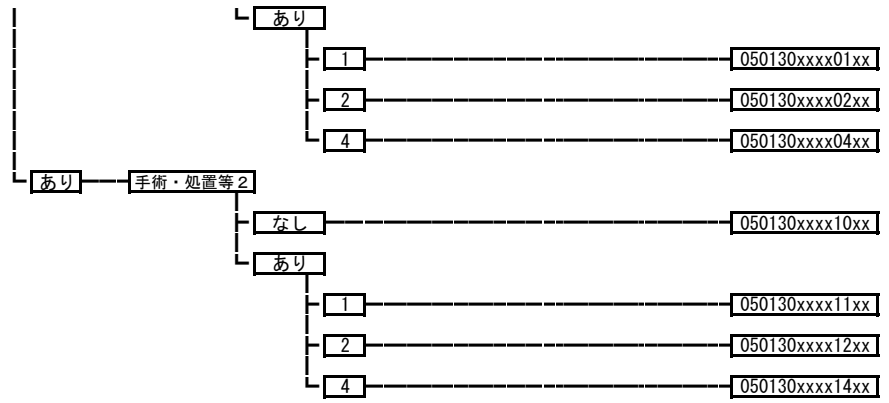

050140 高血圧性疾患

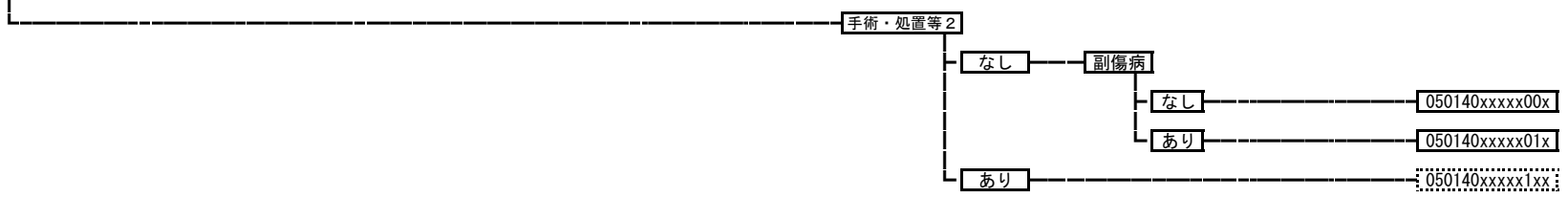

050161 解離性大動脈瘤

手術・処置等 2
1; 人工腎臓 その他の場合
4; 体外ペースメーカーなど

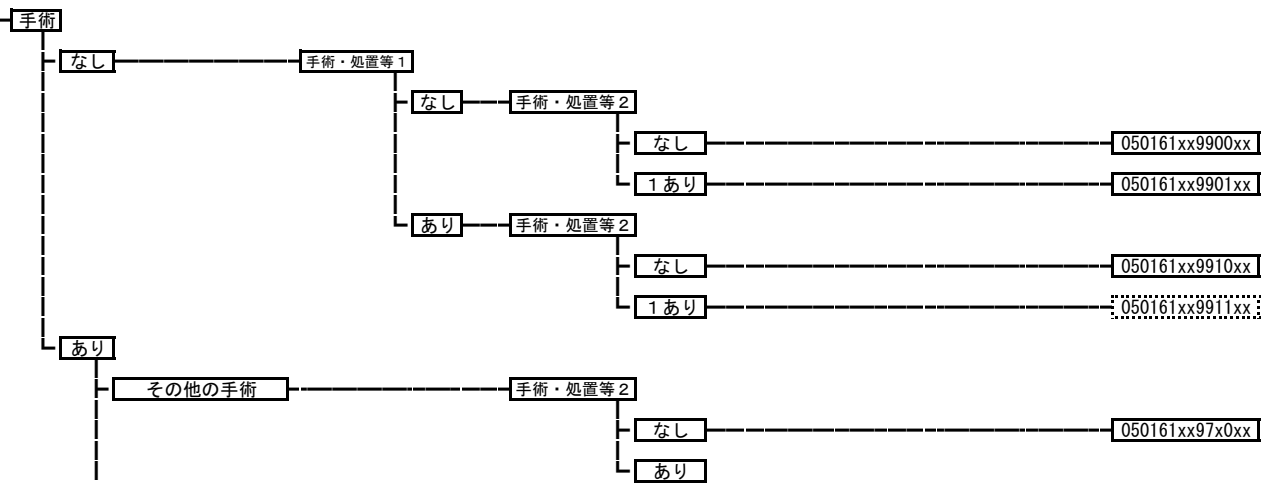

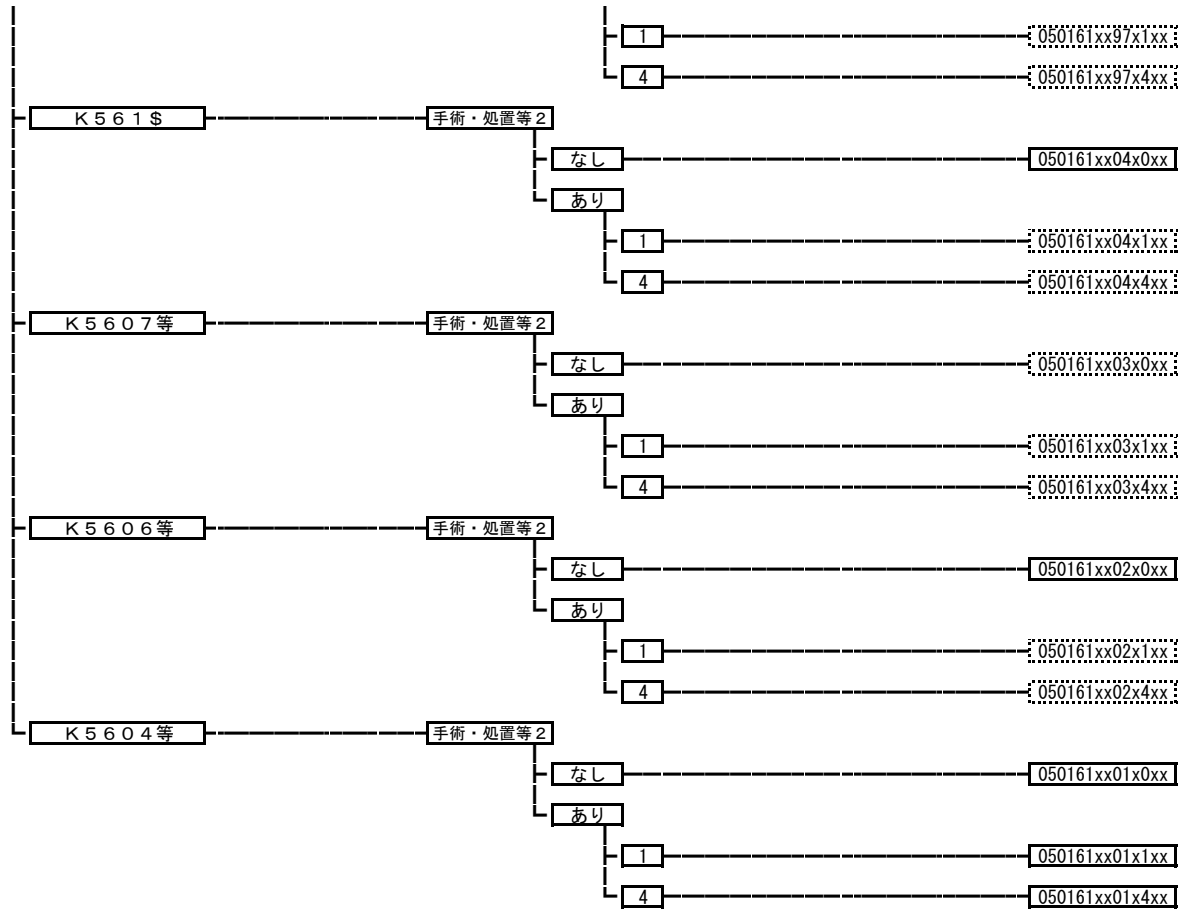

050162 破裂性大動脈瘤

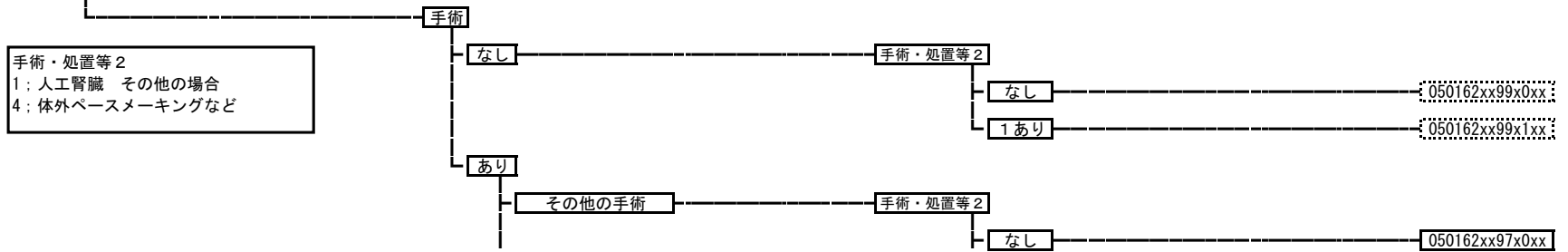

手術・処置等 2
1; 人工腎臓 その他の場合
4; 体外ペースメーカーなど

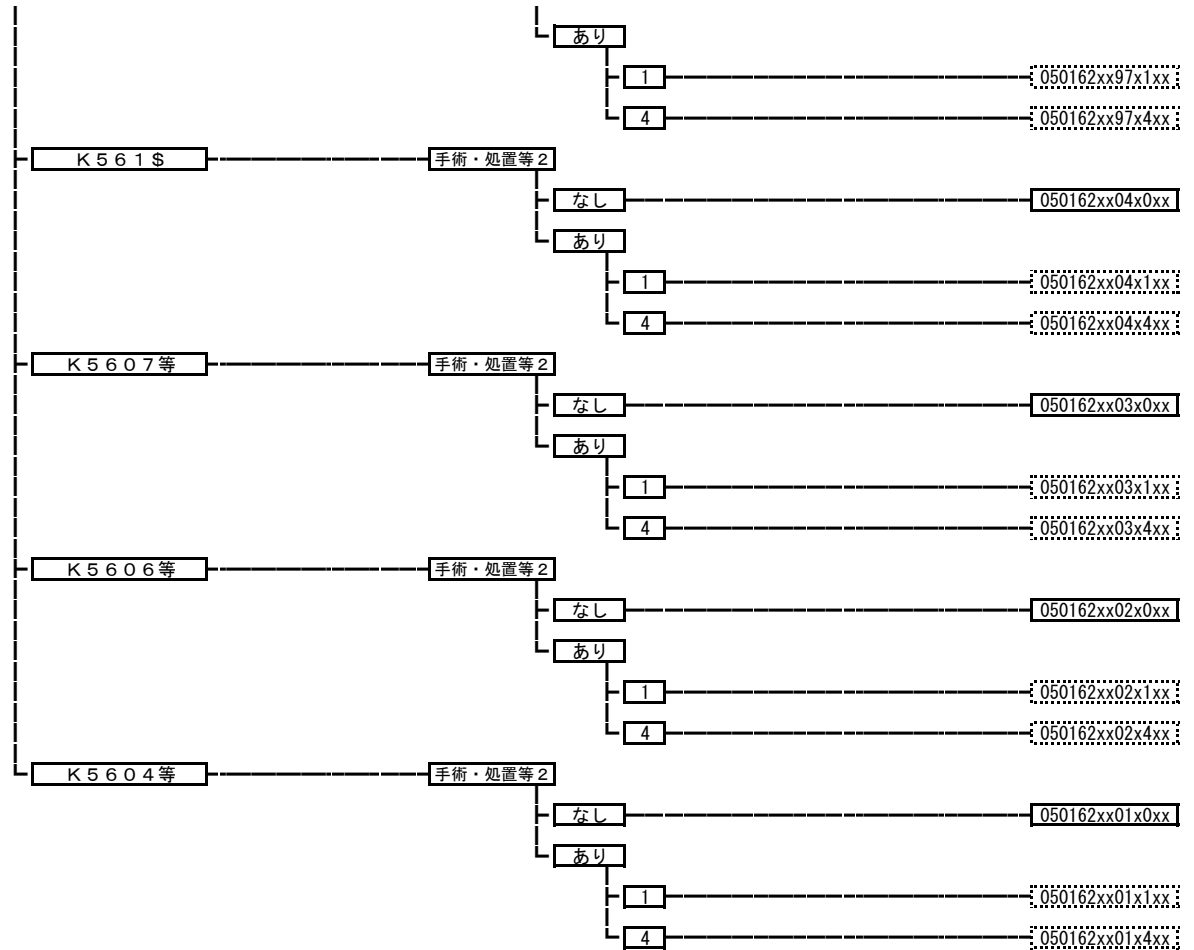

050163 非破裂性大動脈瘤、腸骨動脈瘤

手術・処置等2
1; 人工腎臓 その他の場合
4; 体外ペースメーカーなど

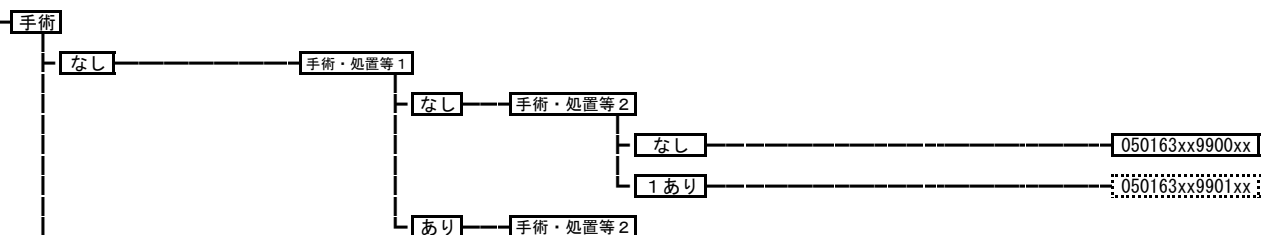

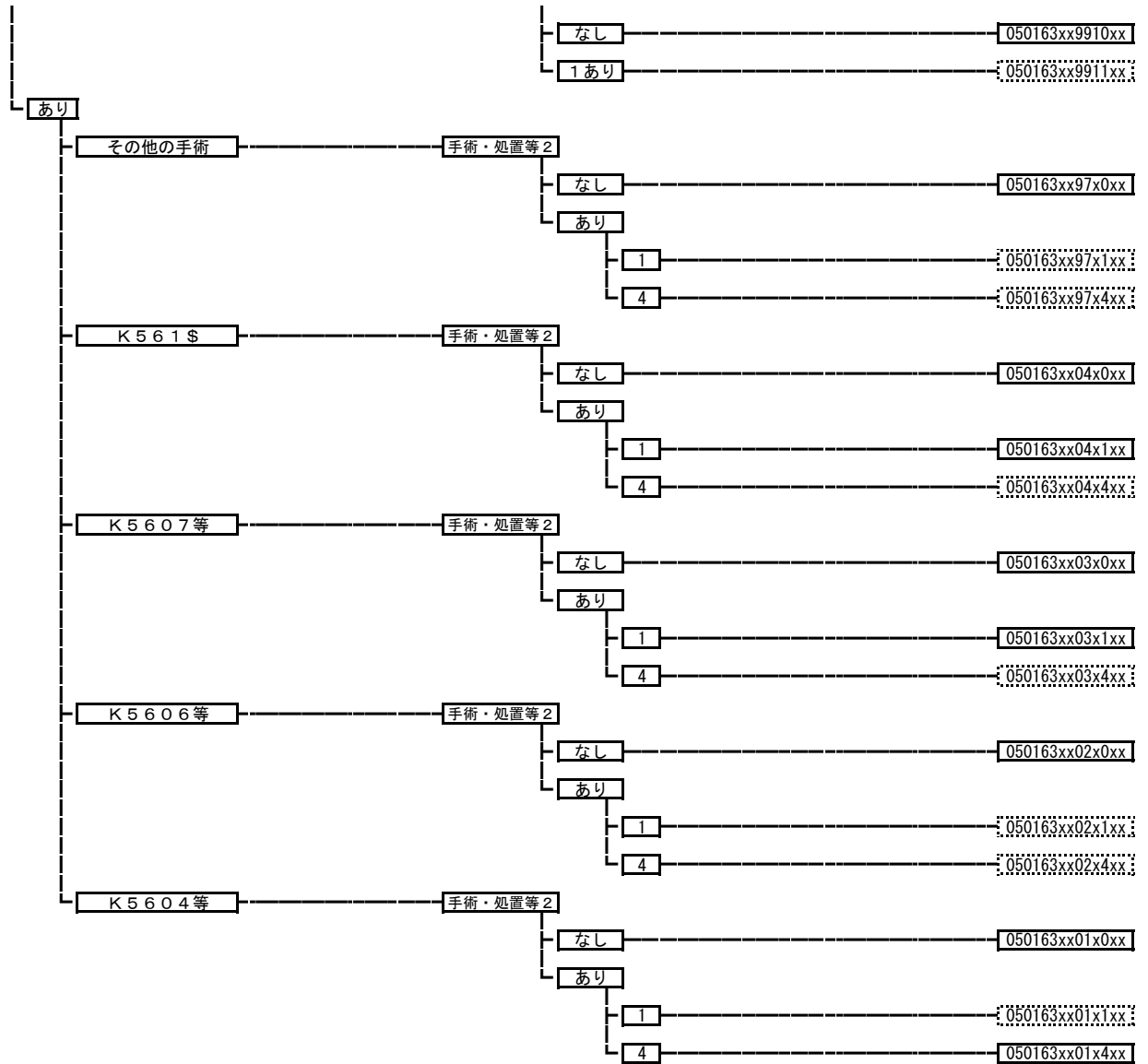

050170 閉塞性動脈疾患

手術

手術・処置等 2
 1; 血漿交換療法、人工腎臓 その他の場合
 4; 体外ペースメーカーなど

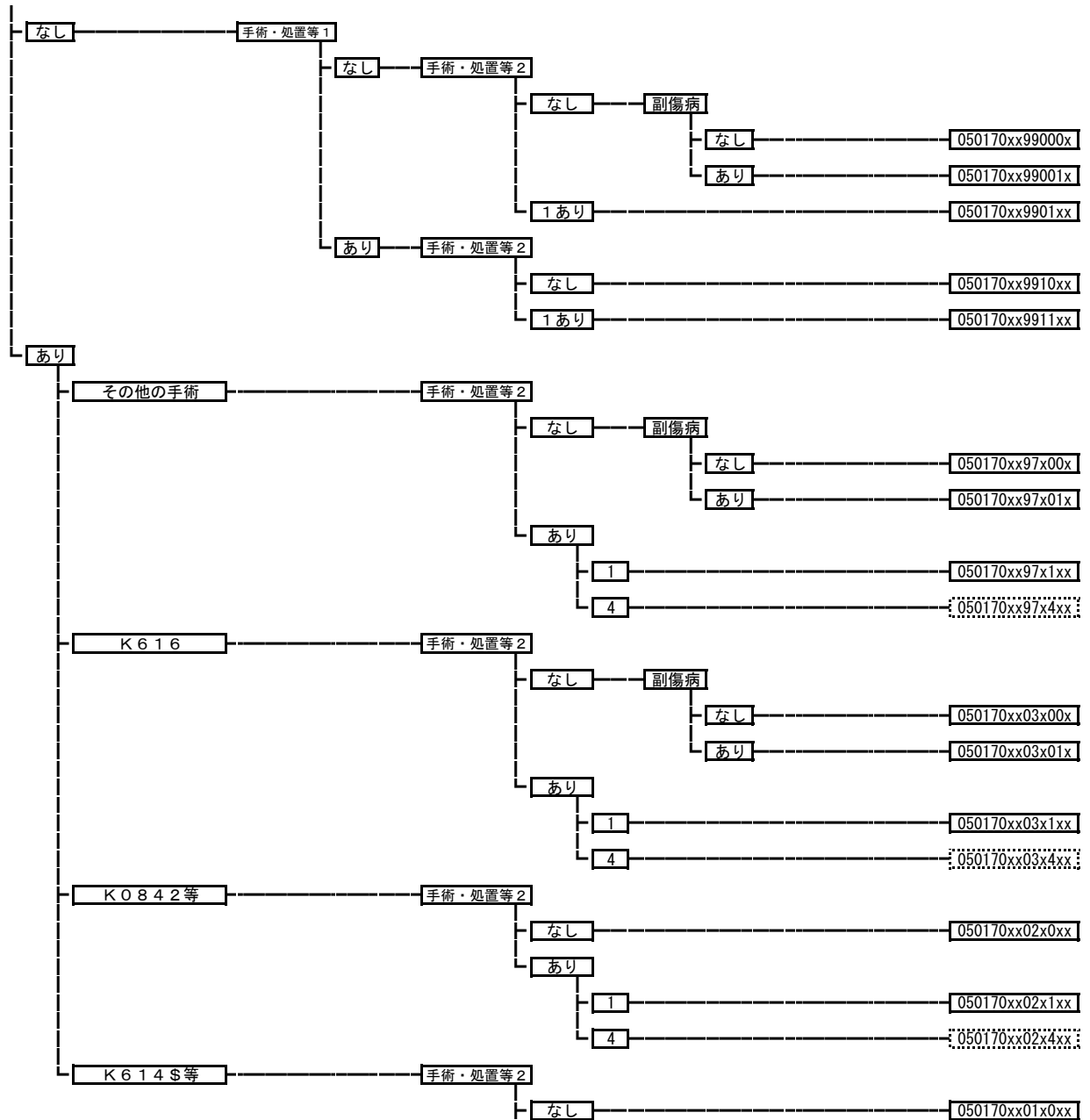

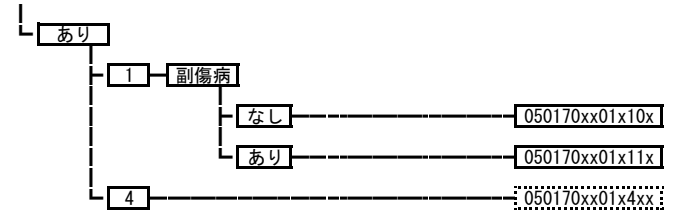

050180 静脈・リンパ管疾患

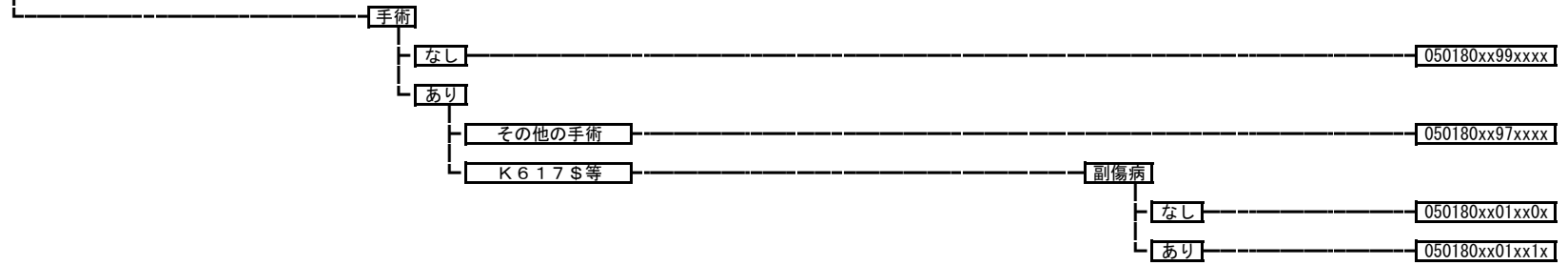

050190 肺塞栓症

手術・処置等 2
 1; 人工腎臓 その他の場合
 2; SPECT、シンチグラム
 3; tPA
 4; 体外ペースメーカーなど

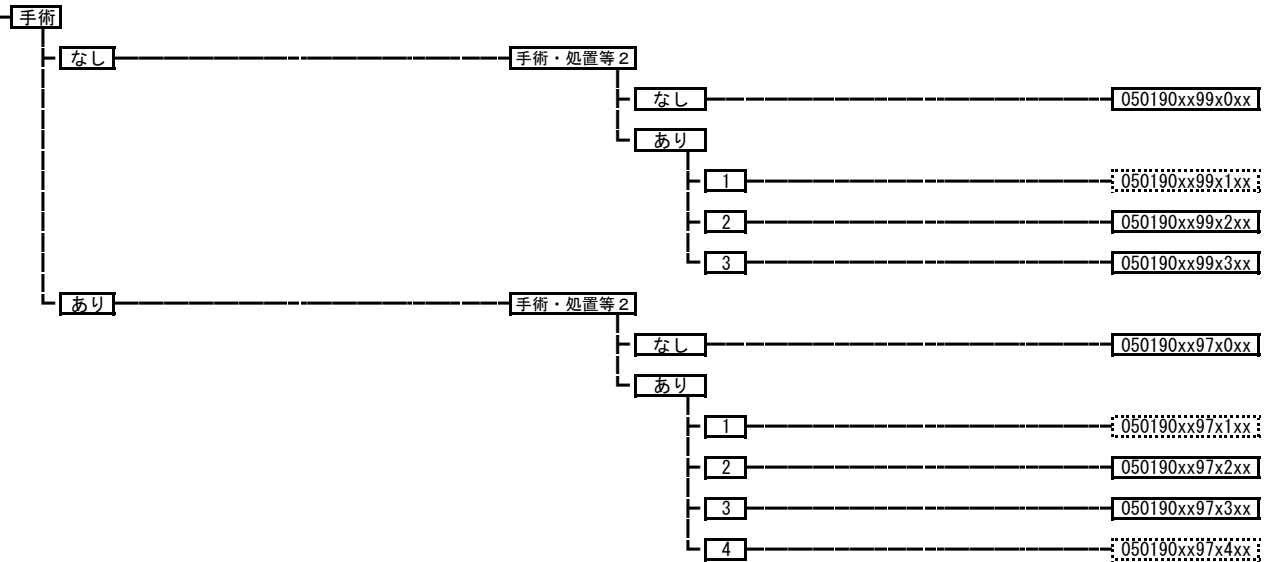

050200 循環器疾患（その他）

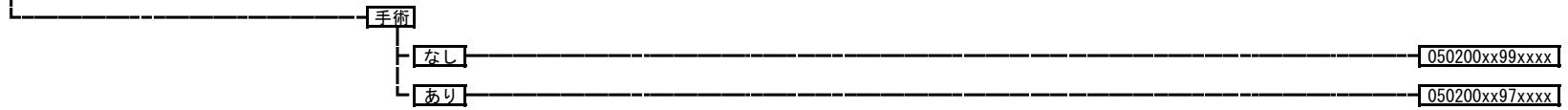

050210 徐脈性不整脈

手術・処置等 1
1: 心臓カテーテル法による諸検査（一連の検査について）

手術・処置等 2
1: 人工腎臓 その他の場合
4: 大動脈バルーンパンピング法（IABP法）など

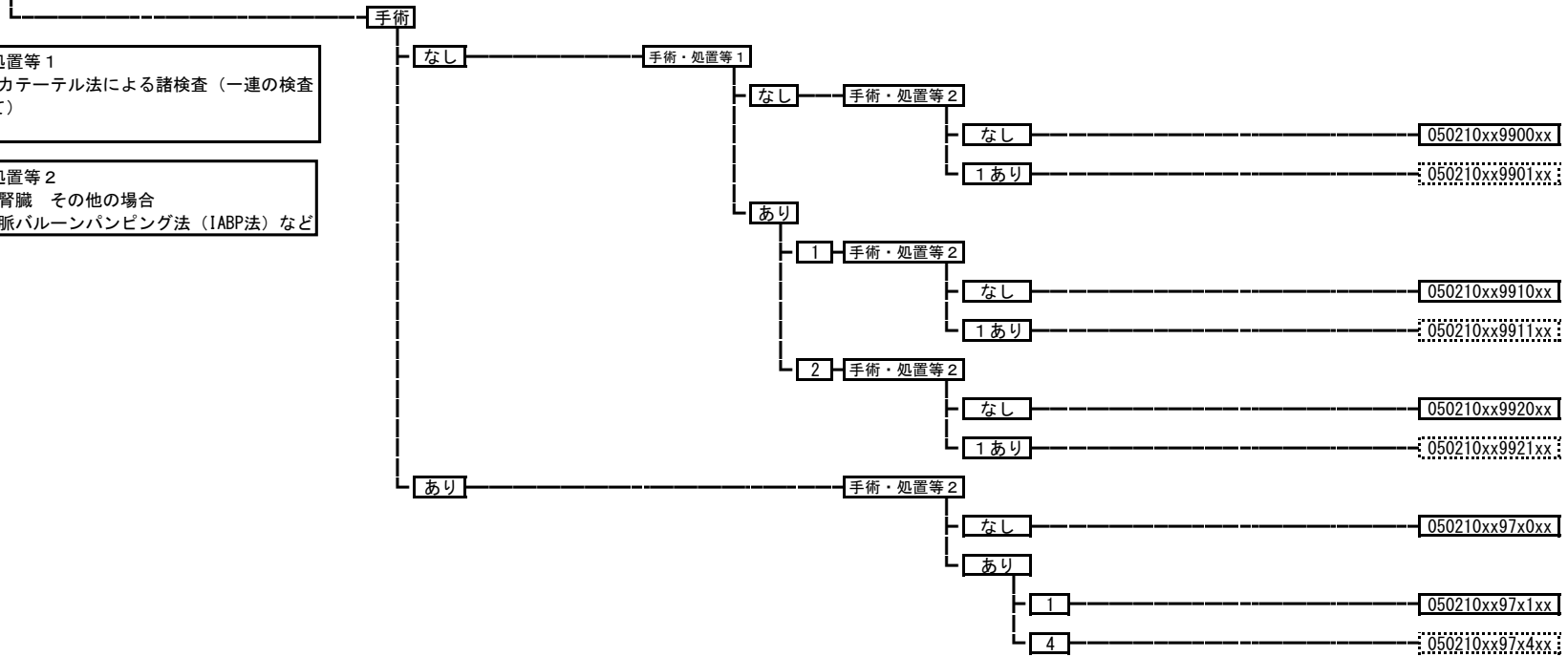

050340 その他の循環器の障害

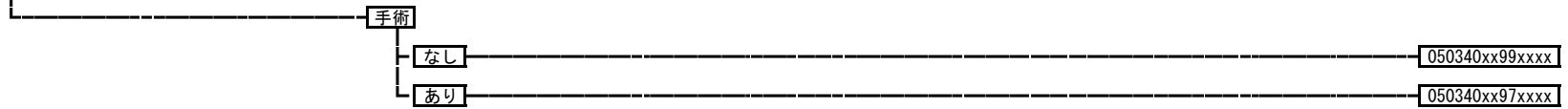

060010 食道の悪性腫瘍（頸部を含む。）

手術・処置等 2
 1: 人工呼吸など
 2: 放射線療法
 3: 化学療法ありかつ放射線療法なし

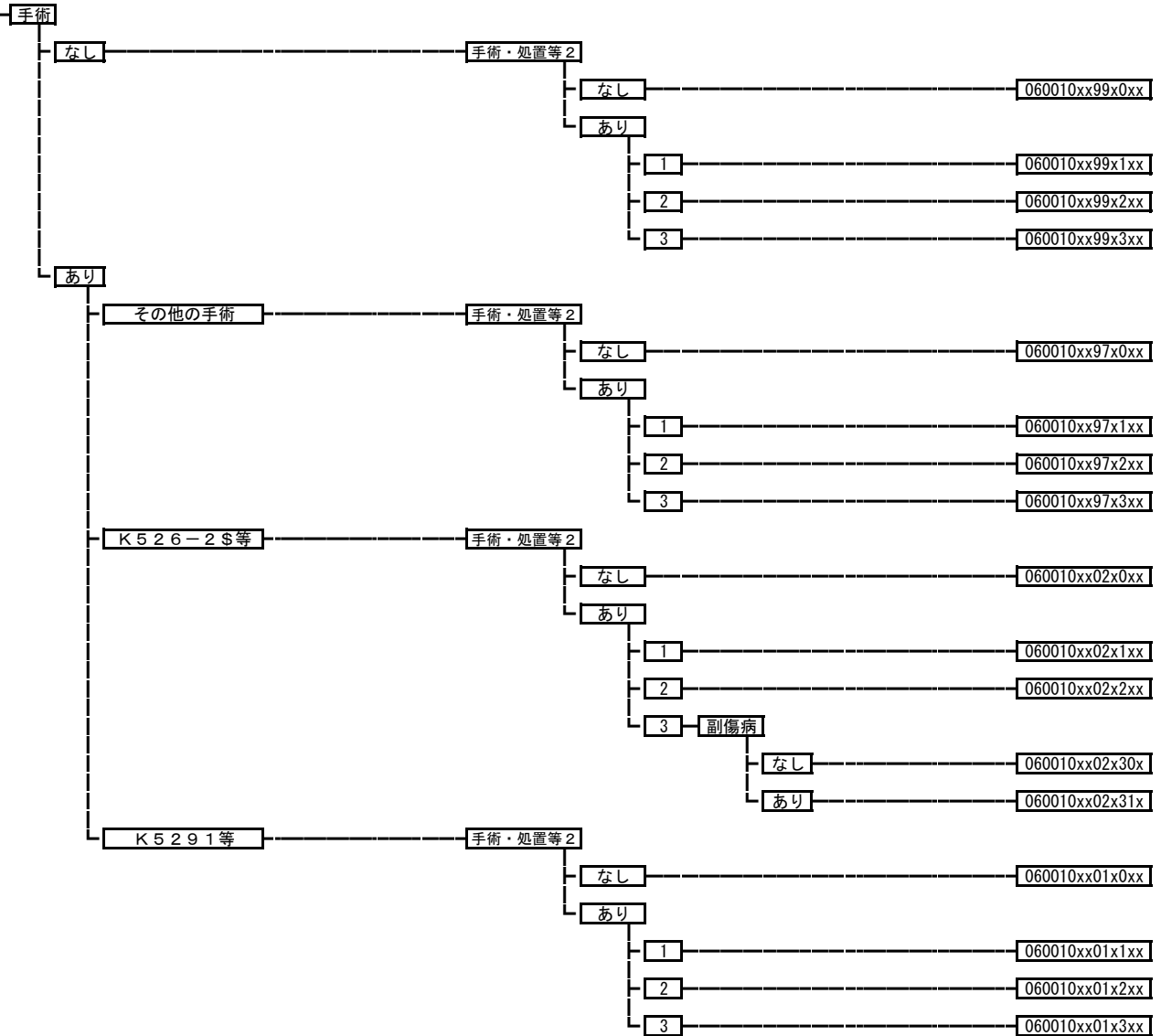

060020 胃の悪性腫瘍

手術・処置等 2
 1: 人工呼吸、中心静脈注射
 2: 放射線療法
 3: 化学療法ありかつ放射線療法なし

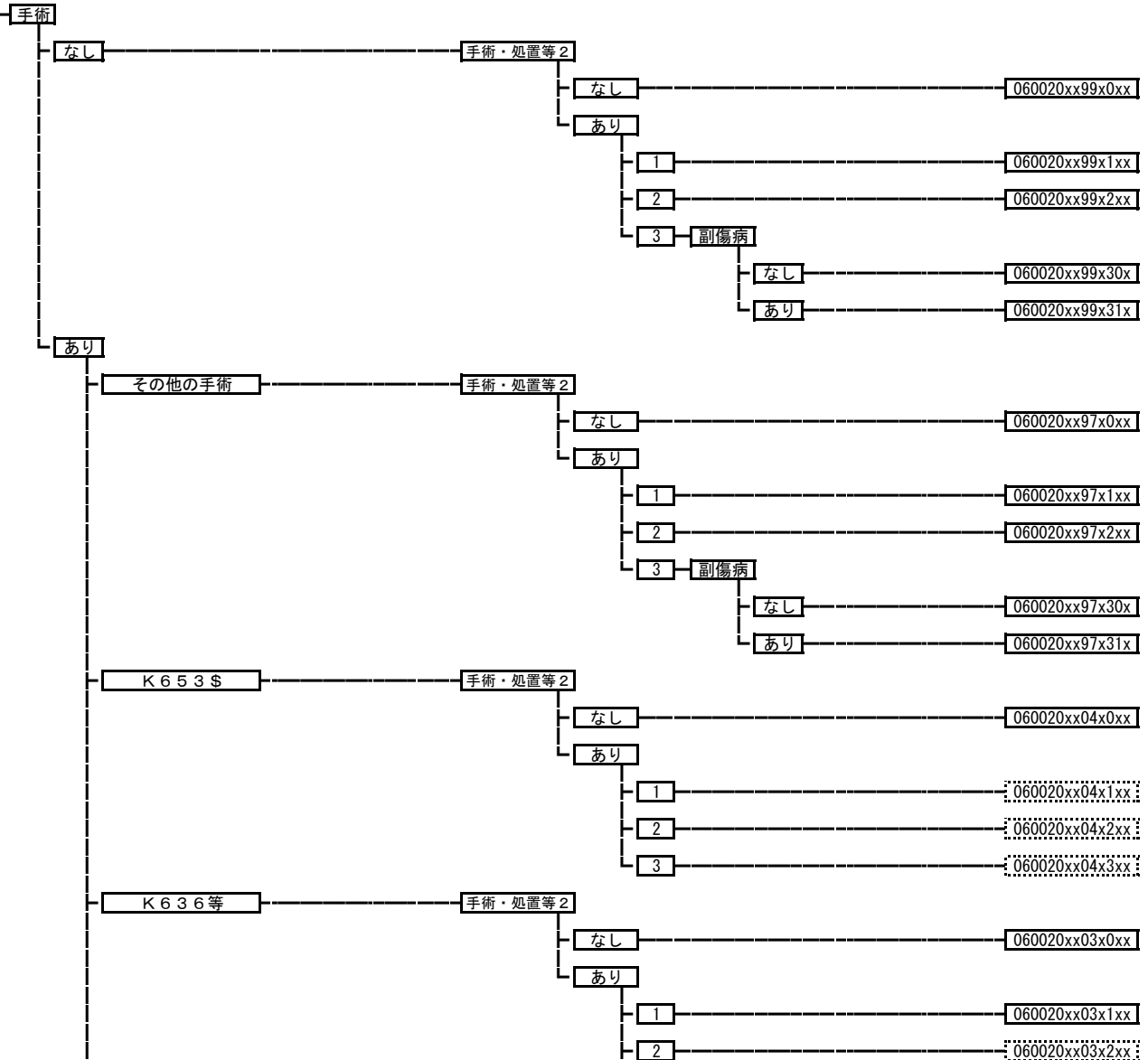

060030 小腸の悪性腫瘍

手術・処置等 2
 1: 人工呼吸、中心静脈注射
 2: 放射線療法
 3: 化学療法ありかつ放射線療法なし

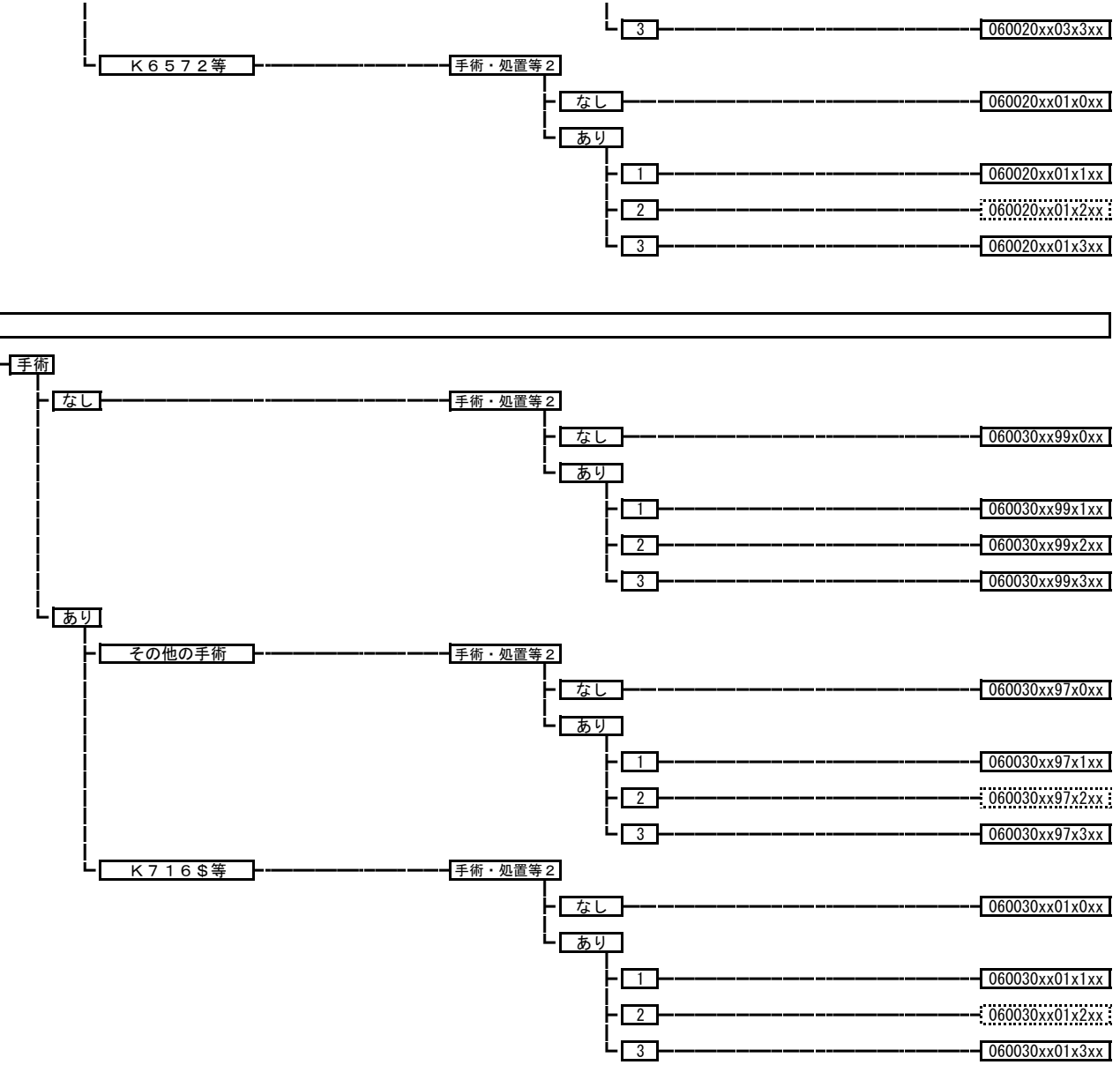

060035 大腸（上行結腸からS状結腸）の悪性腫瘍

手術・処置等2
 1: 人工呼吸など
 2: 放射線療法
 3: 化学療法ありかつ放射線療法なし
 4: フルオロウラシル+レボホリナートカルシウム
 +オキサリプラチンあり

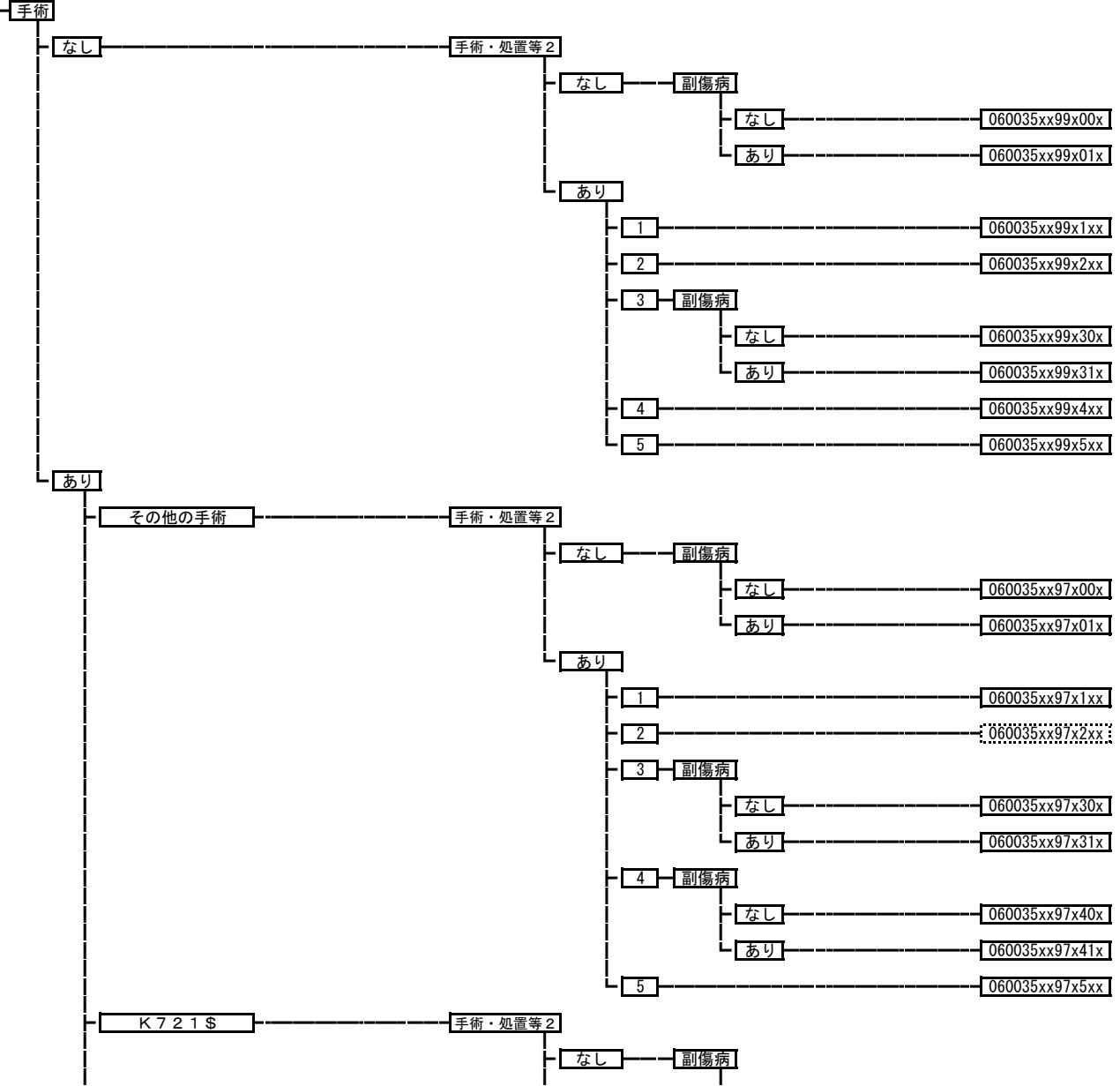

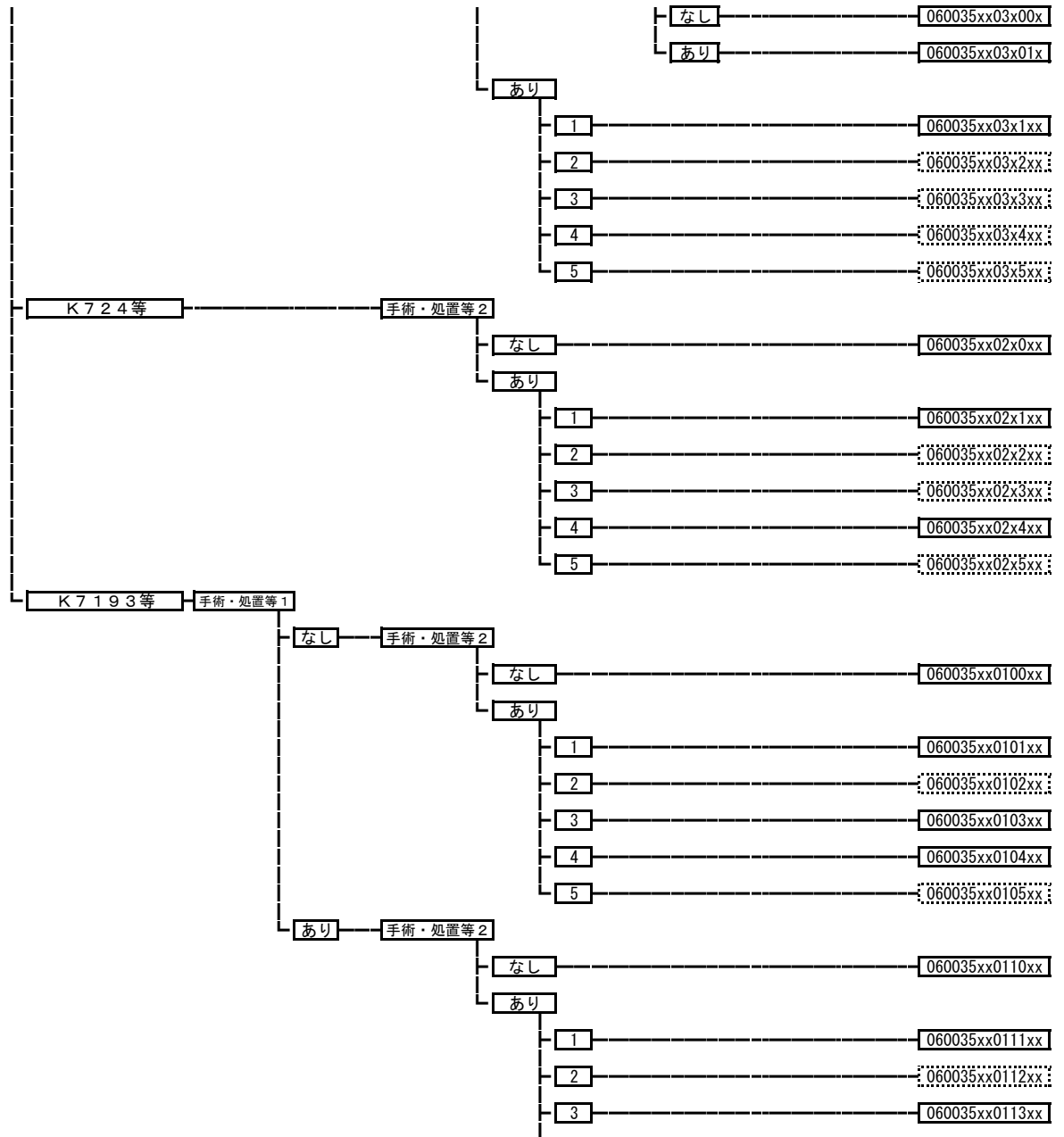

- 4 ----- 060035xx0114xx
- 5 ----- 060035xx0115xx

060040 直腸肛門（直腸・S状結腸から肛門）の悪性腫瘍

手術・処置等2
 1; 人工呼吸など
 2; 放射線療法
 3; 化学療法ありかつ放射線療法なし
 4; フルオロウラシル+レボホリナートカルシウム
 +オキサリプラチンあり
 5; セツキシマブ、ペバシズマブ

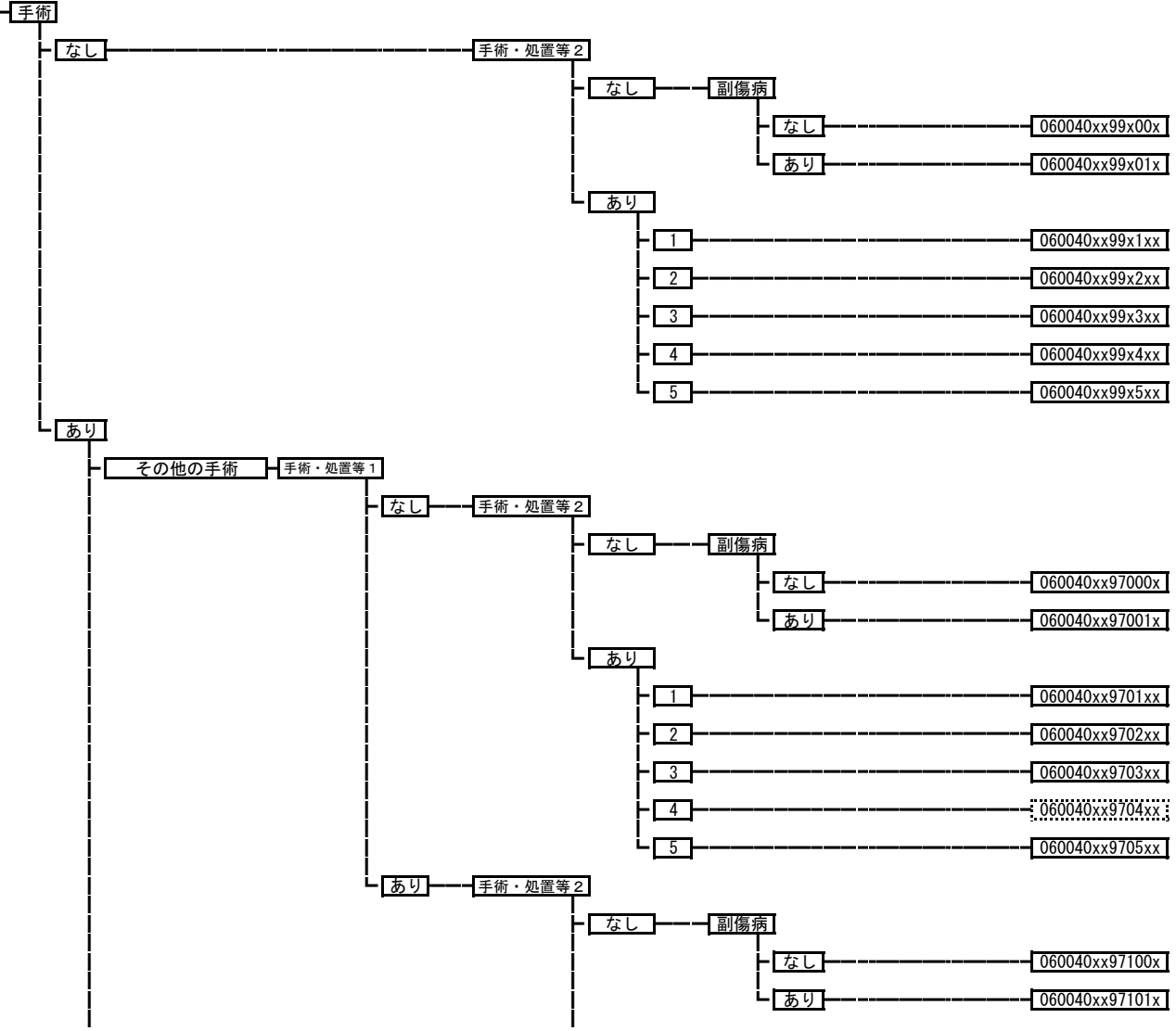

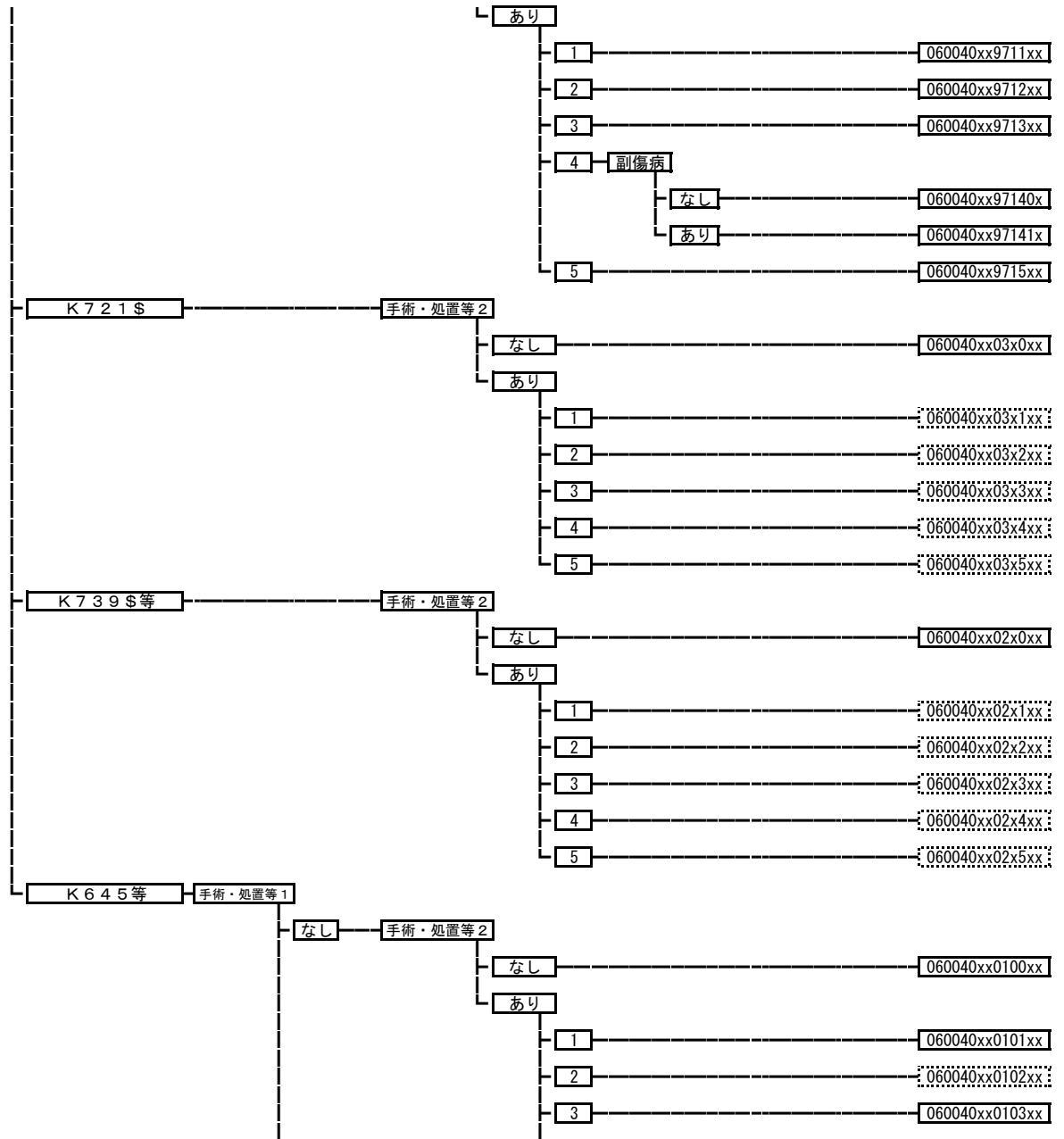

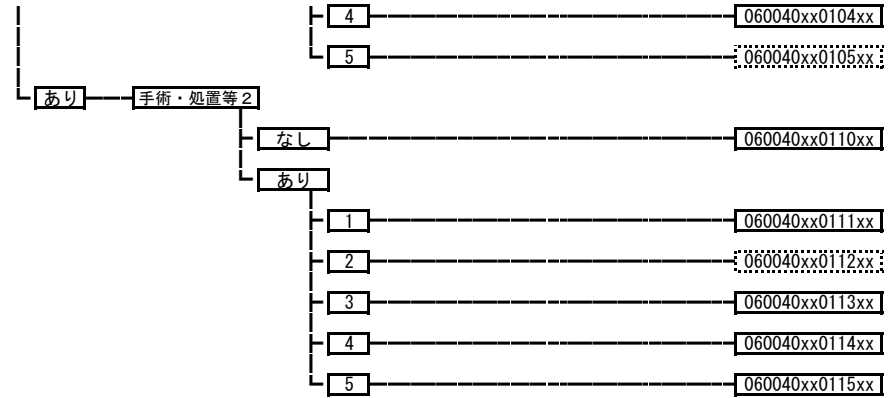

060050 肝・肝内胆管の悪性腫瘍（続発性を含む。）

手術・処置等 2
 1：人工呼吸など
 2：放射線療法
 3：化学療法ありかつ放射線療法なし

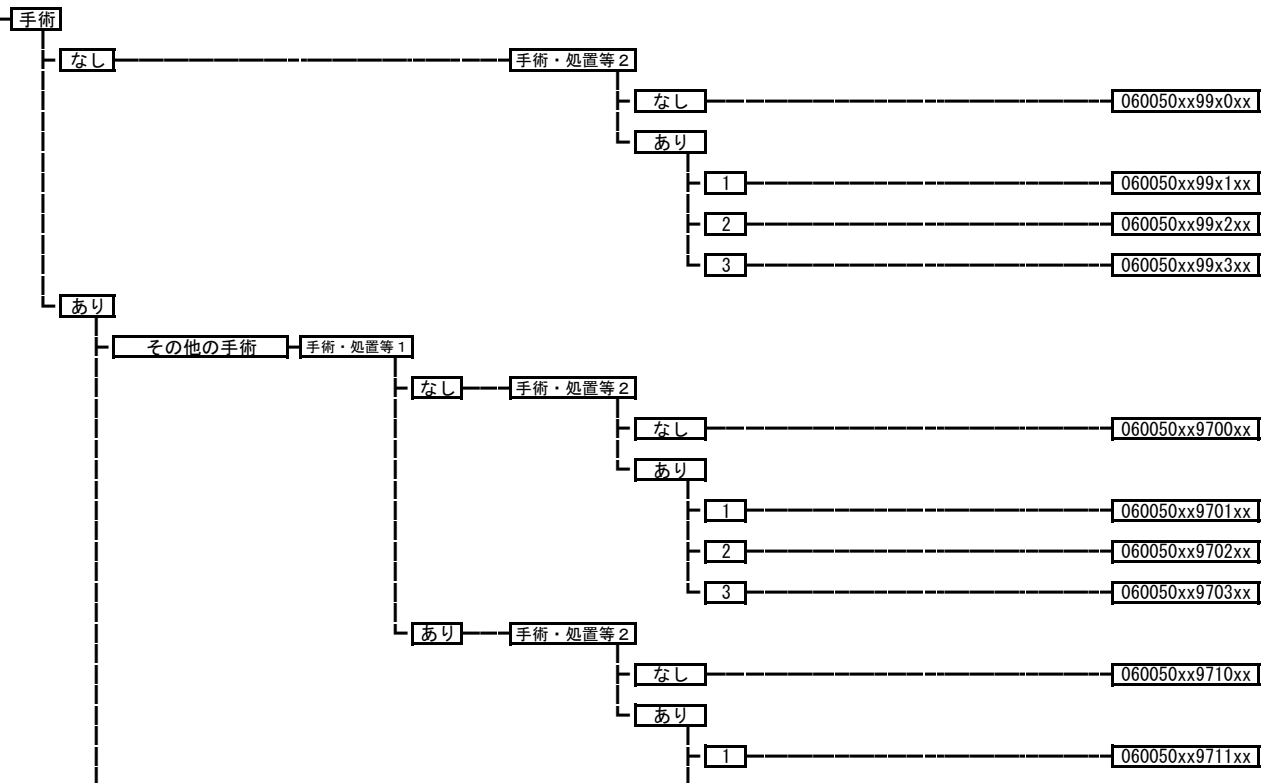

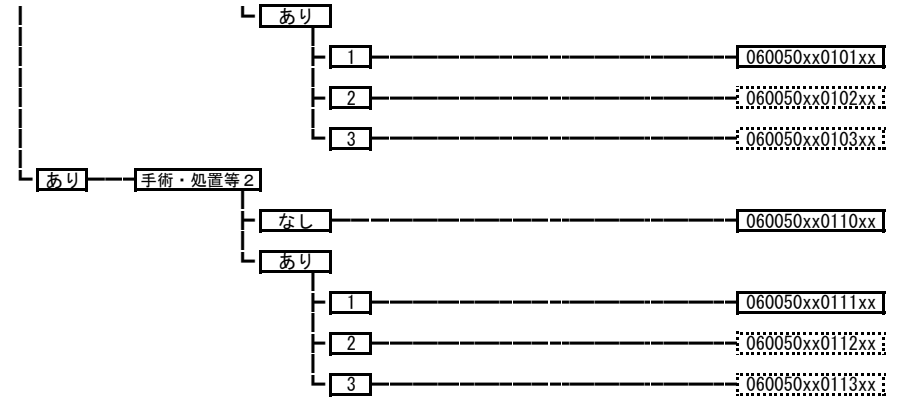

060060 胆嚢、肝外胆管の悪性腫瘍

手術・処置等 2
 1: 人工呼吸など
 2: 化学療法なしかつ放射線療法あり
 3: 化学療法ありかつ放射線療法あり
 4: 化学療法ありかつ放射線療法なし

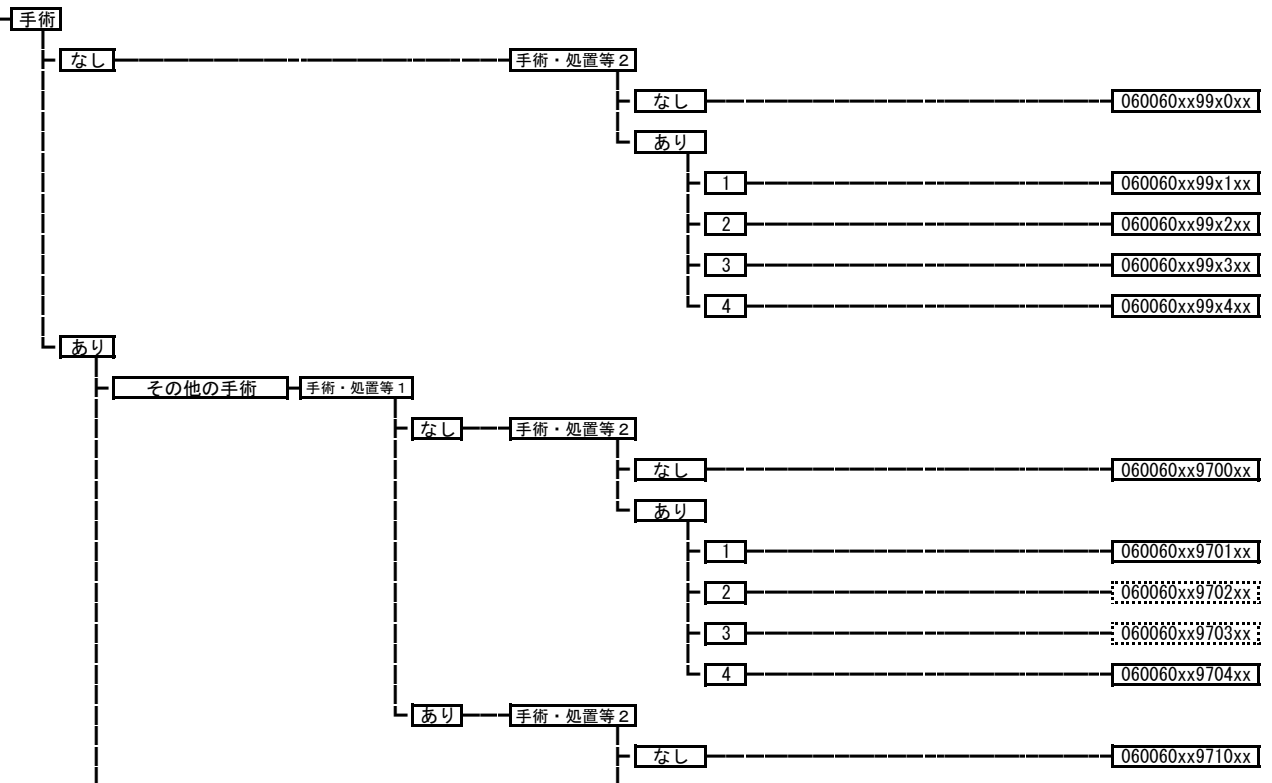

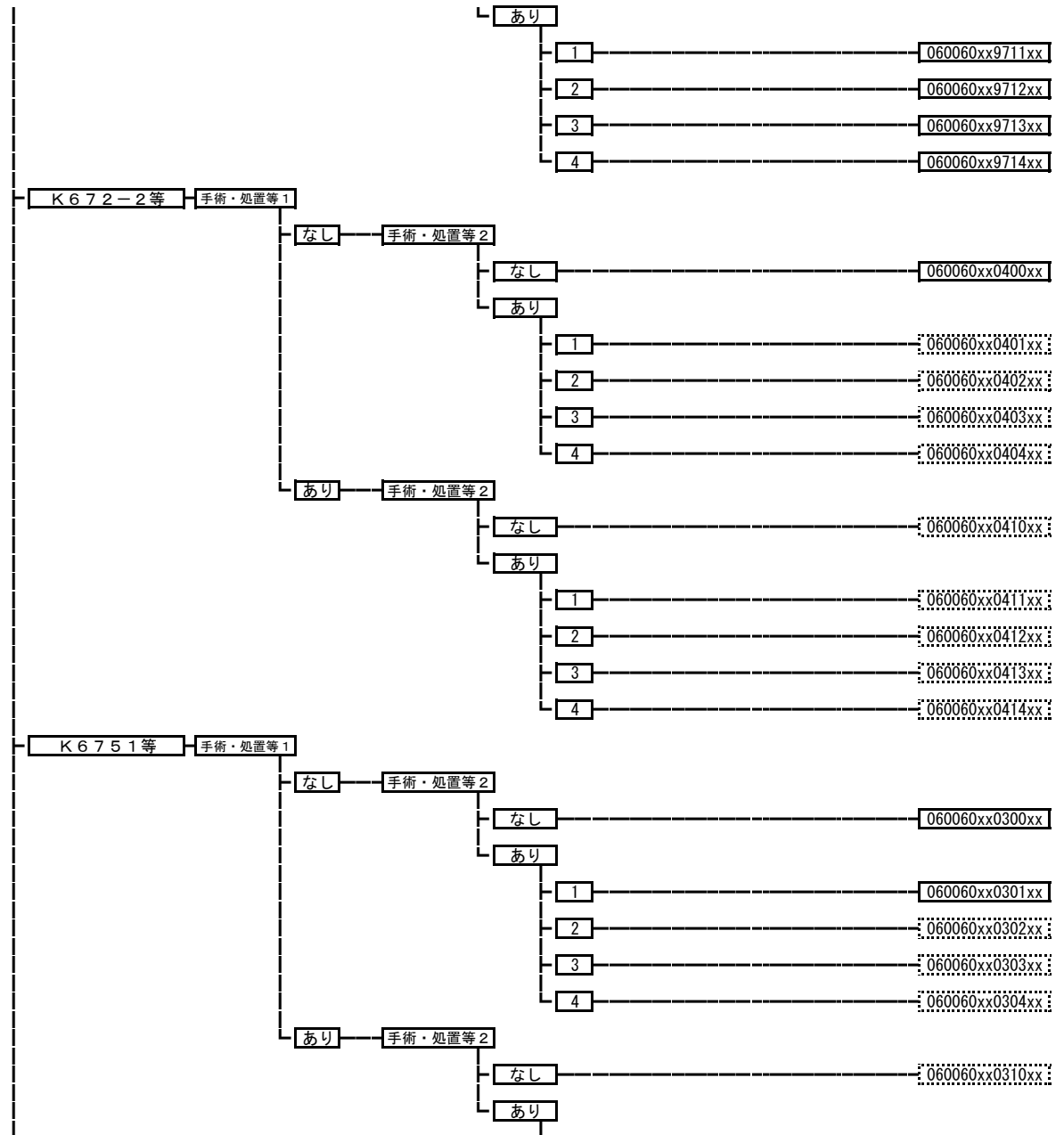

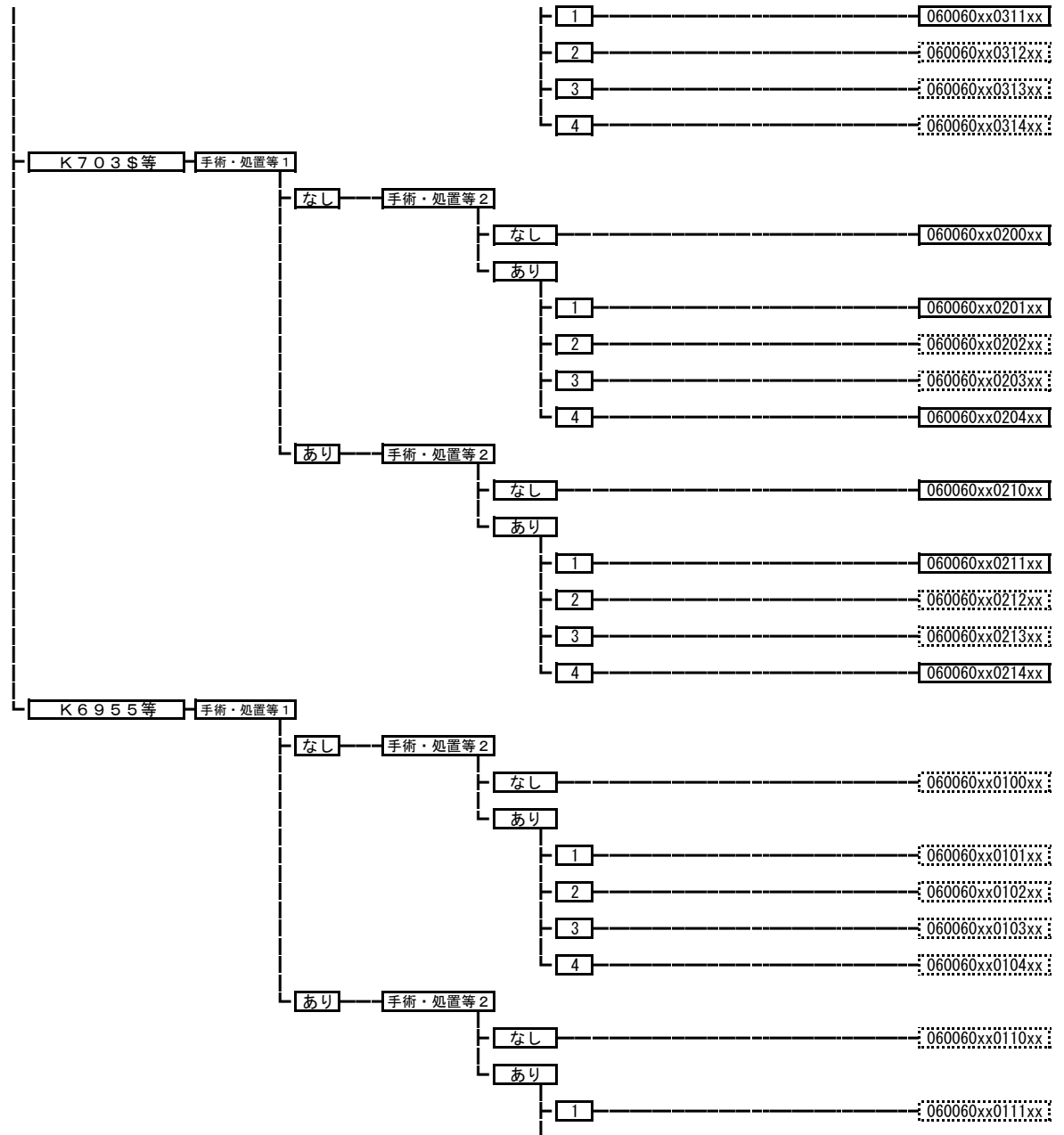

- 2 ----- 060060xx0112xx
- 3 ----- 060060xx0113xx
- 4 ----- 060060xx0114xx

06007x	膵臓、脾臓の腫瘍	
	060071	膵臓の腫瘍
	060072	脾臓の腫瘍

手術・処置等 2
 1: 人工呼吸など
 2: 化学療法なしかつ放射線療法あり
 3: 化学療法ありかつ放射線療法あり
 4: 化学療法ありかつ放射線療法なし

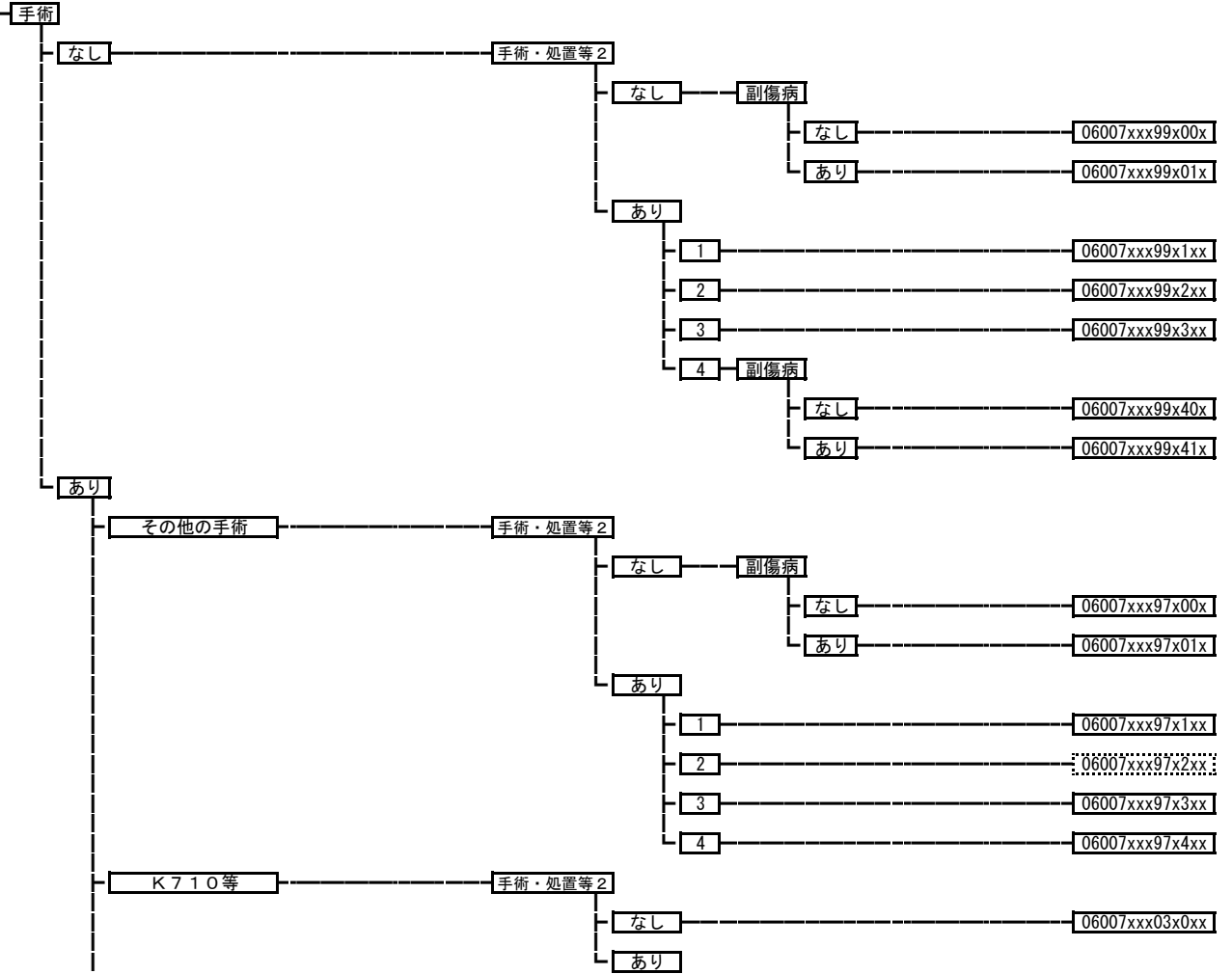

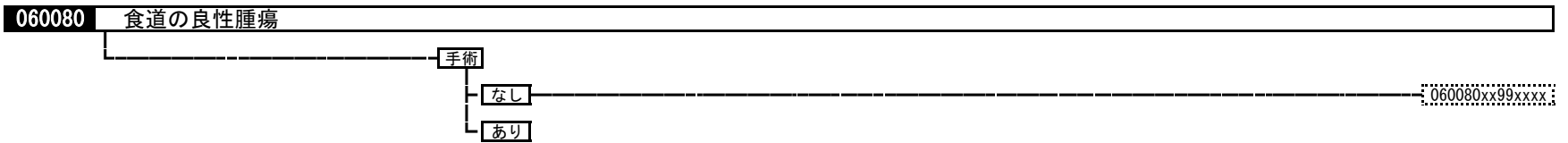
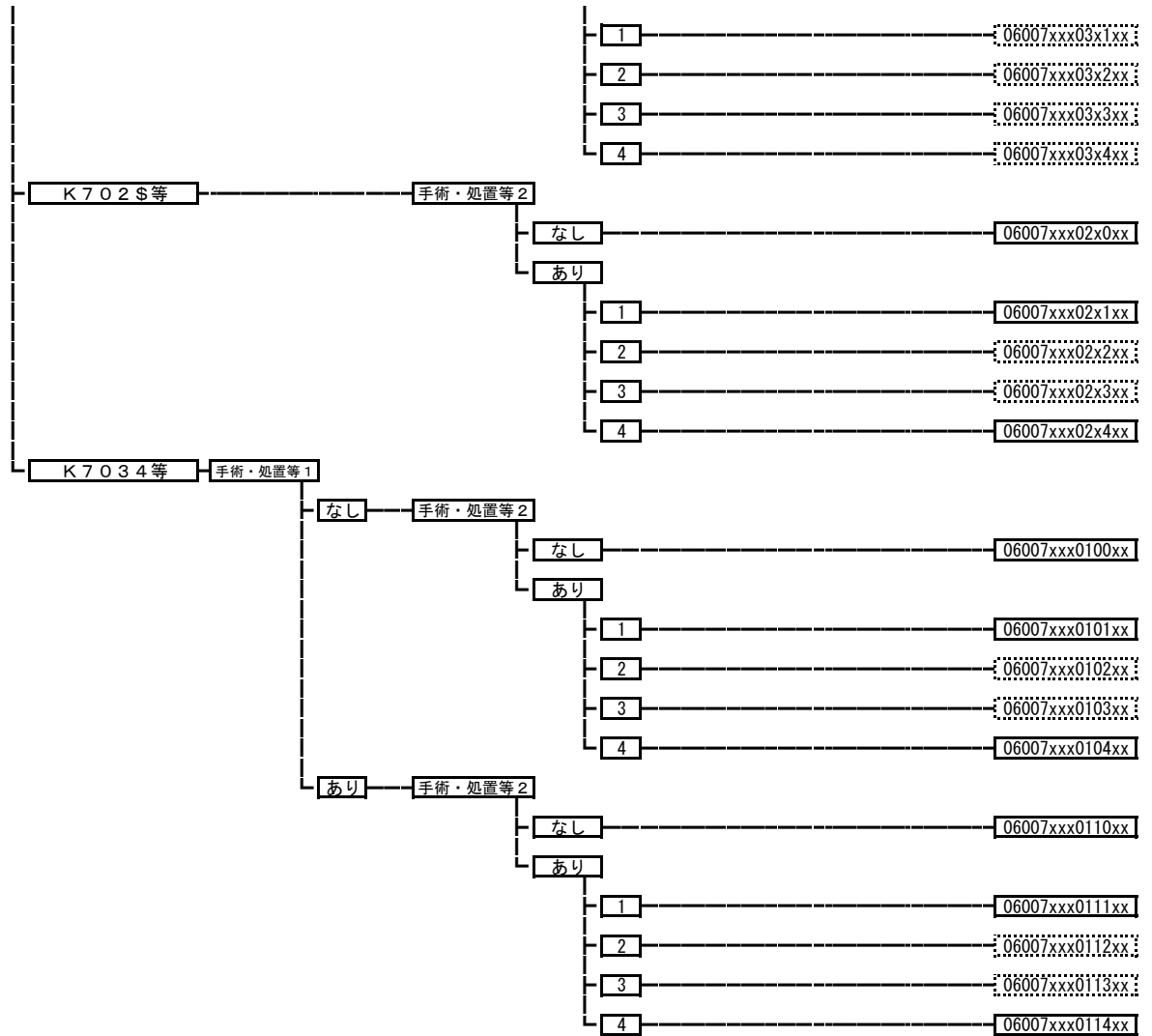

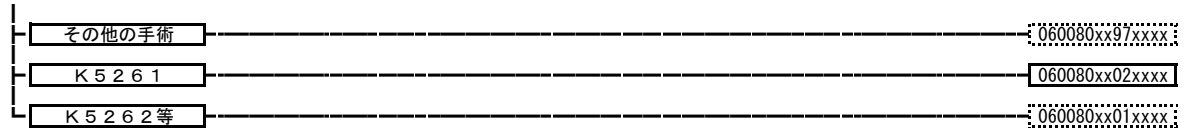

060090 胃の良性腫瘍

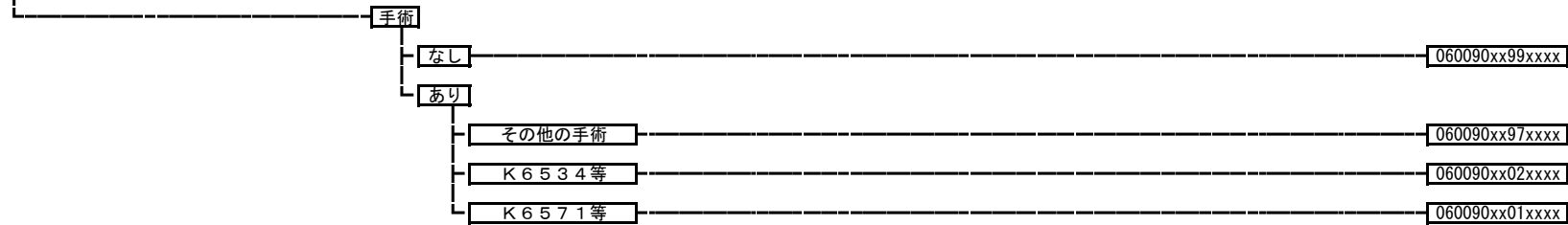

060100 小腸大腸の良性疾患（良性腫瘍を含む。）

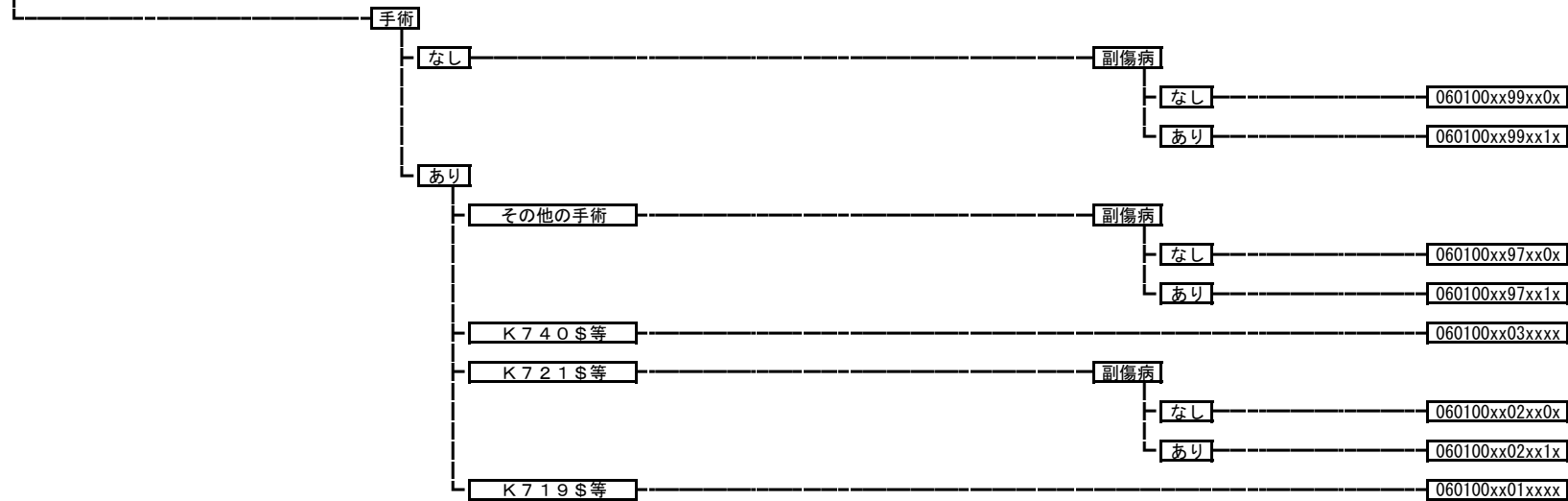

060110 肝の良性腫瘍



あり ----- 060110xx97xxxx

060130 食道、胃、十二指腸、他腸の炎症（その他良性疾患）

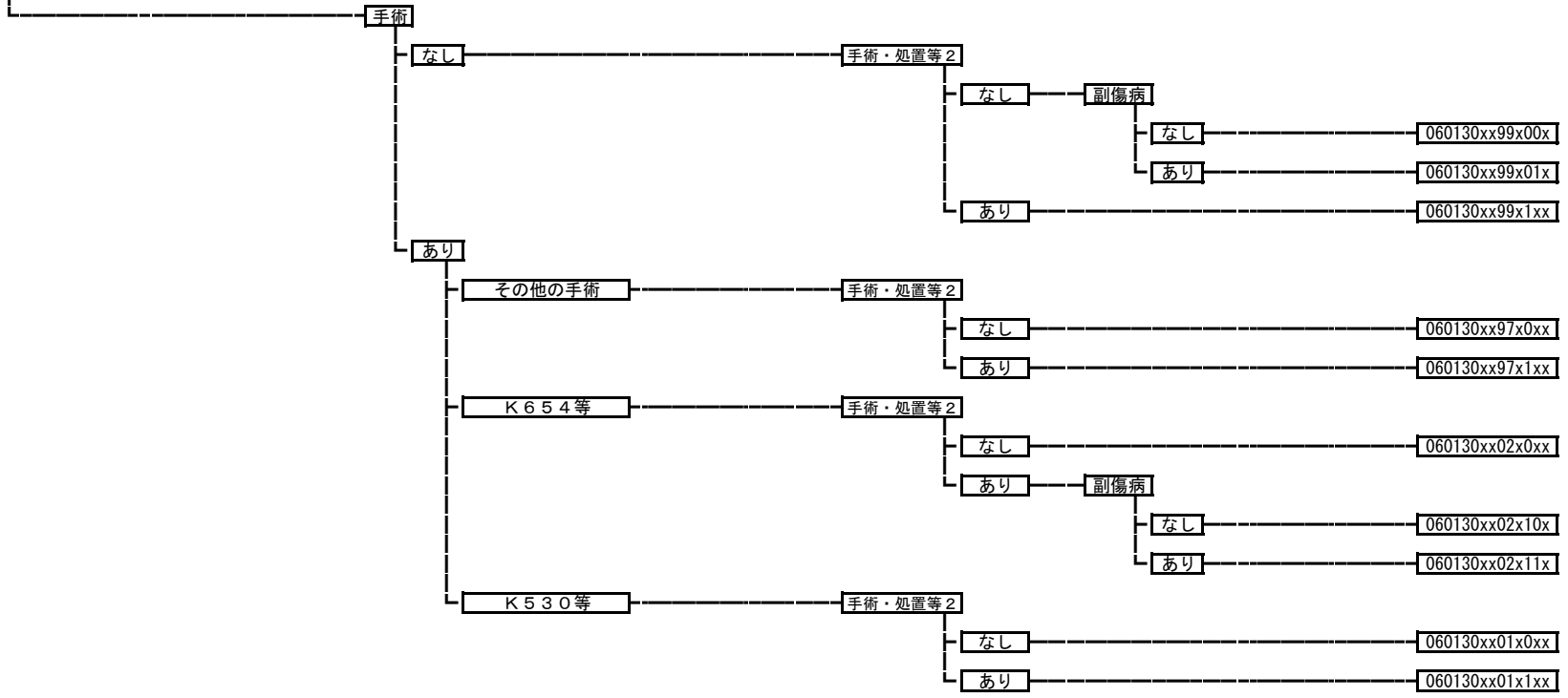

060140 胃十二指腸潰瘍、胃憩室症、幽門狭窄

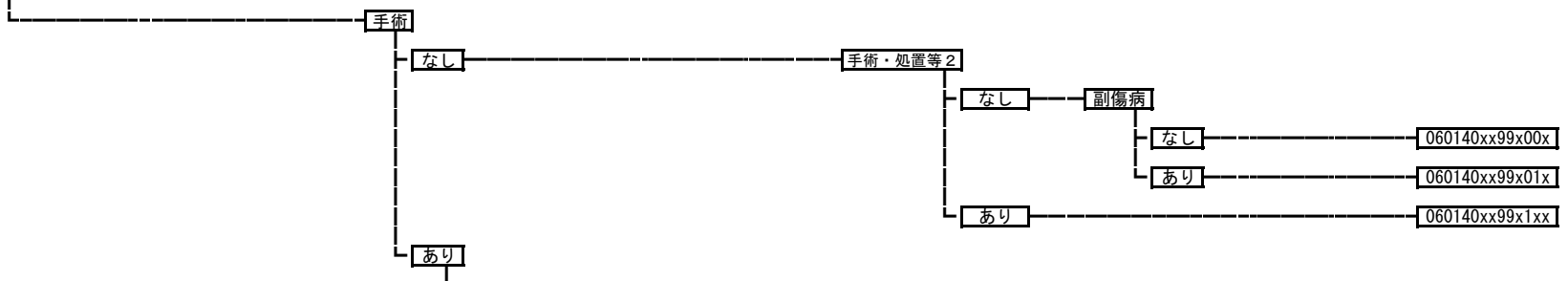

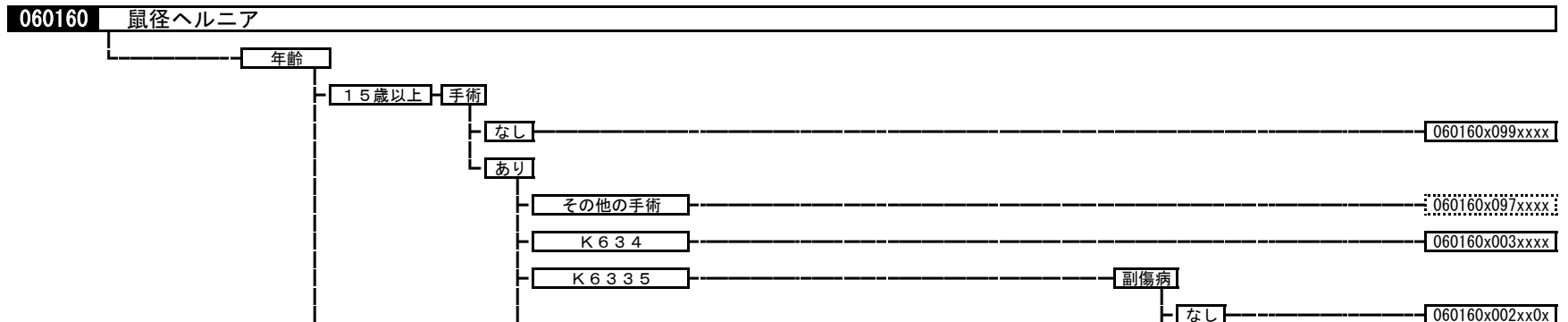
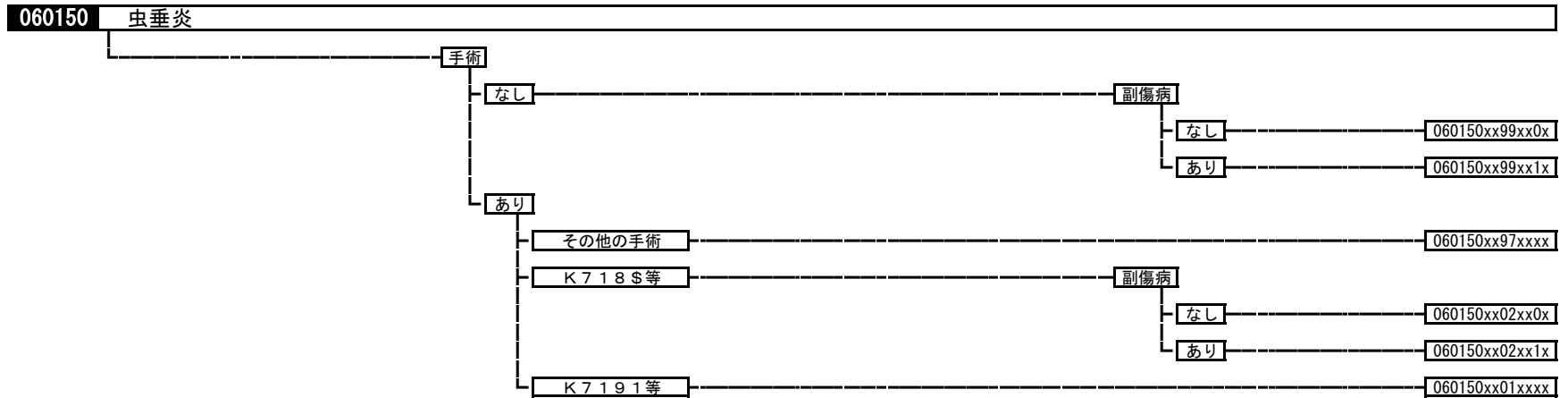
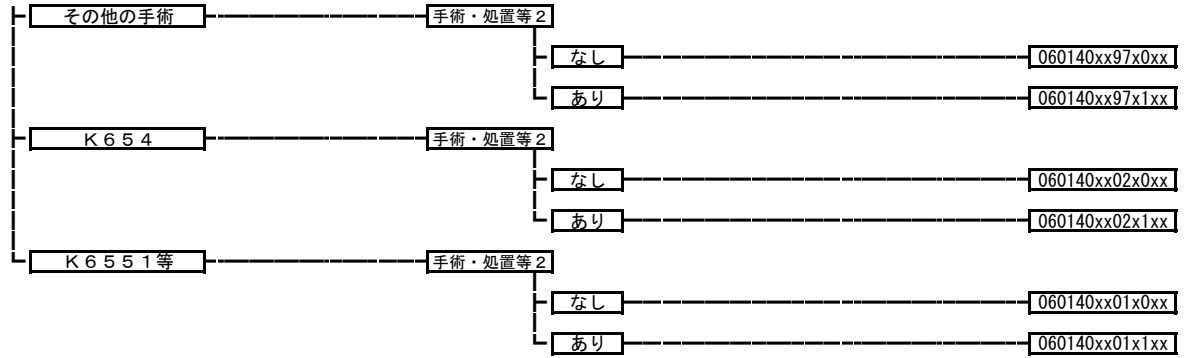

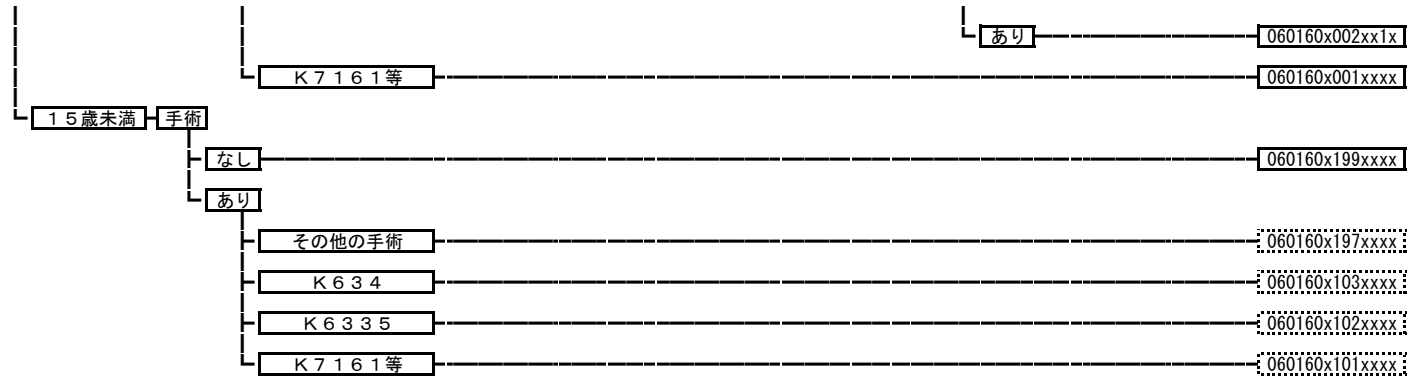

060170 閉塞、壊疽のない腹腔のヘルニア

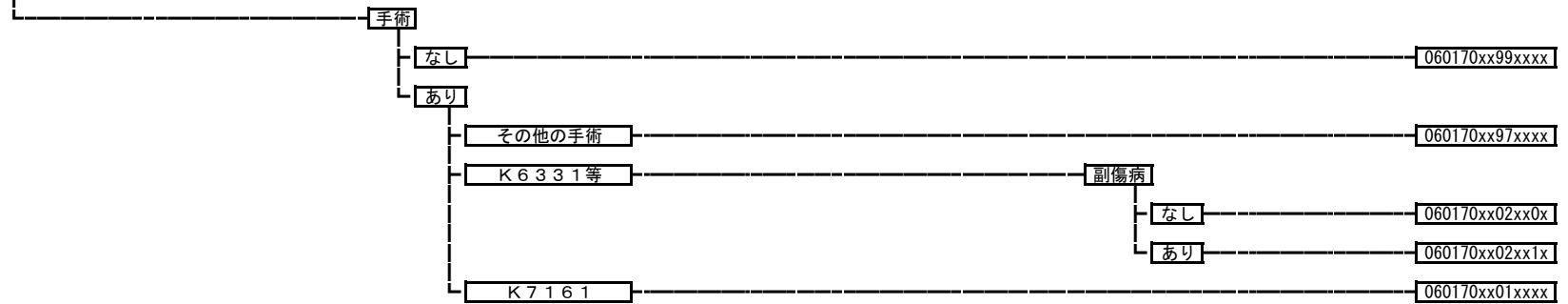

060180 クロウン病等

手術・処置等 2
1; 人工呼吸、中心静脈注射
3; インフリキシマブ

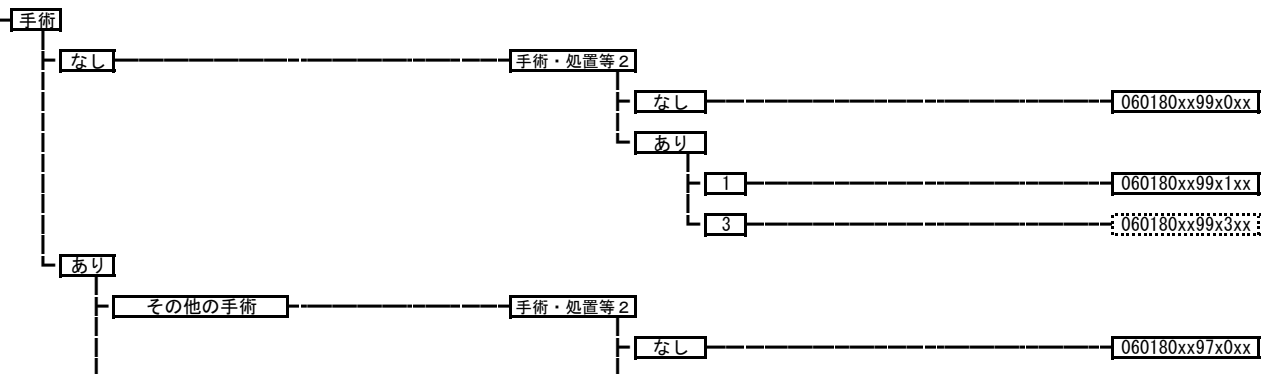

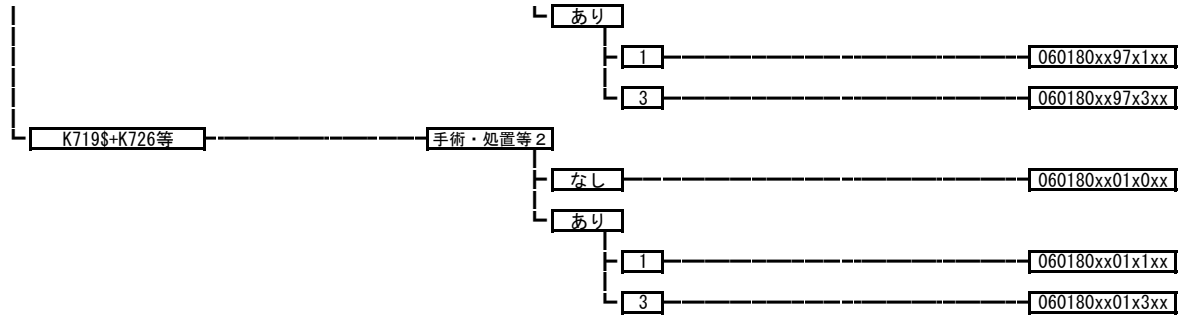

060185 潰瘍性大腸炎

手術・処置等 2
 1: 人工呼吸、中心静脈注射
 3: 血球成分除去療法

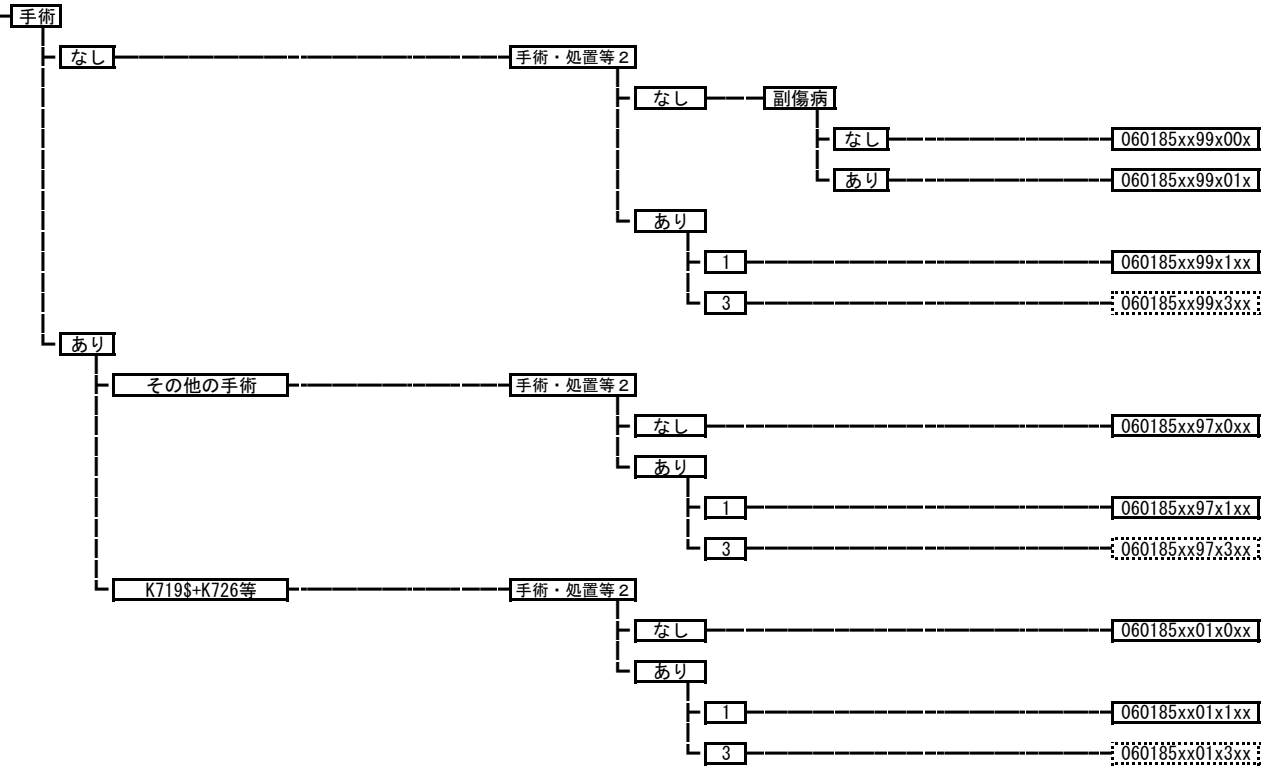

060190 虚血性腸炎

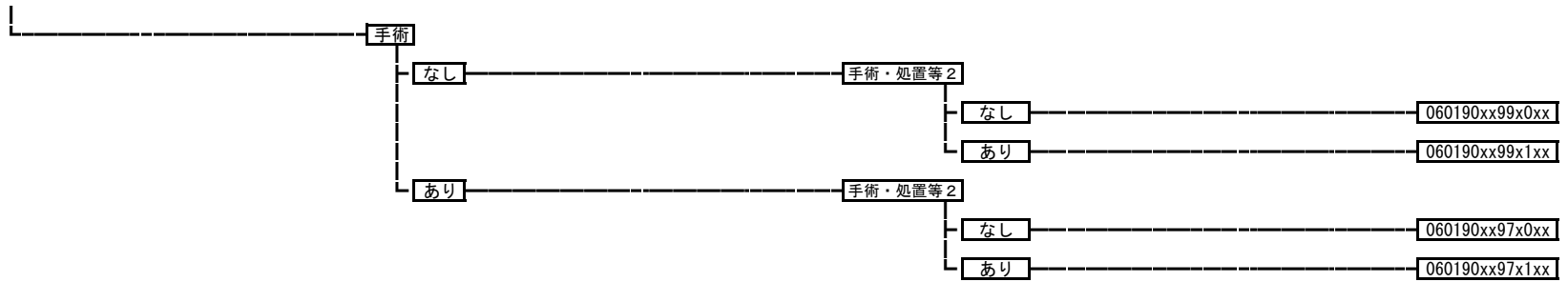

060200 腸重積

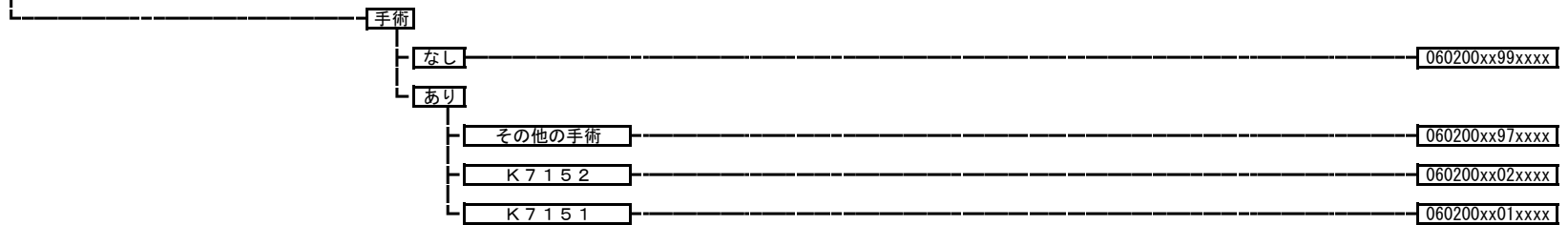

060210 ヘルニアの記載のない腸閉塞

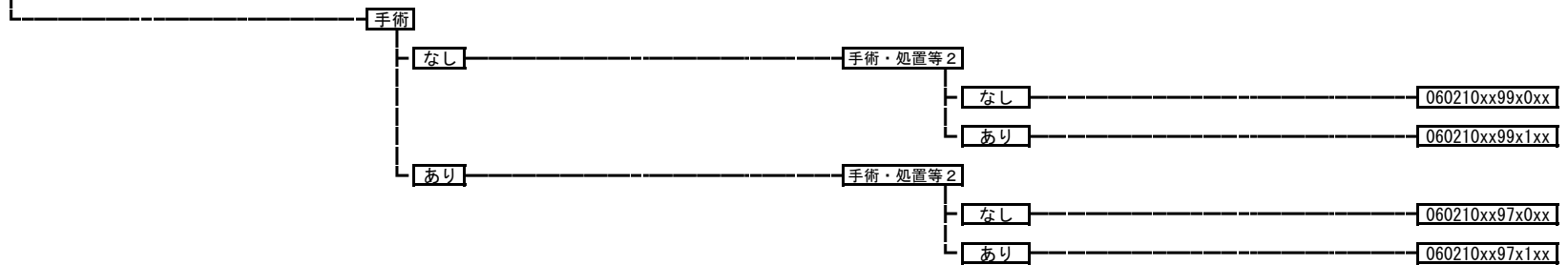

060220 直腸脱、肛門脱

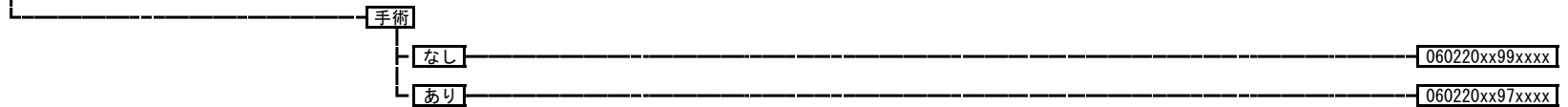

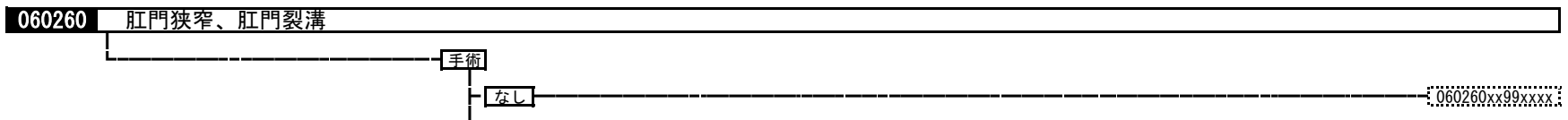
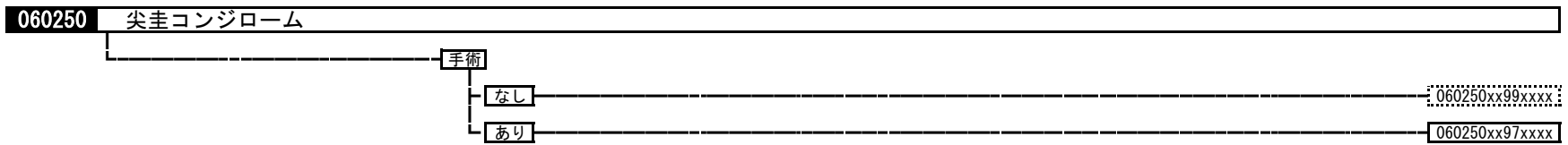
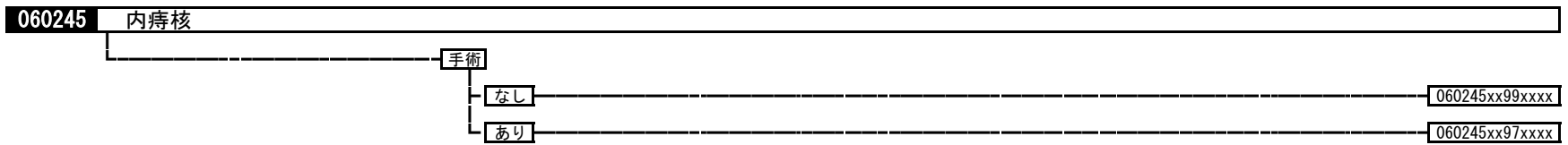
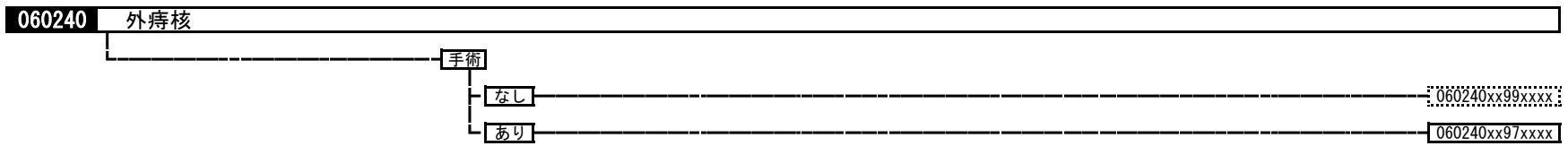
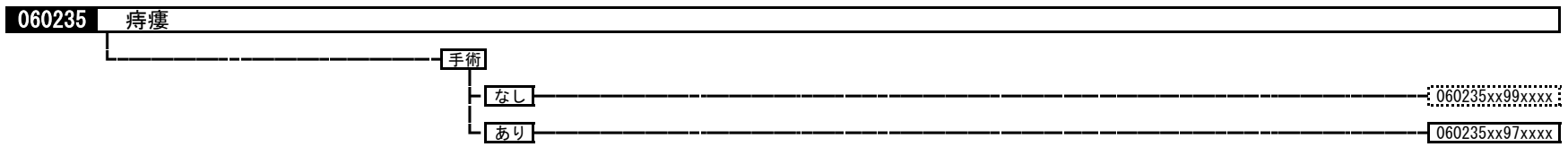
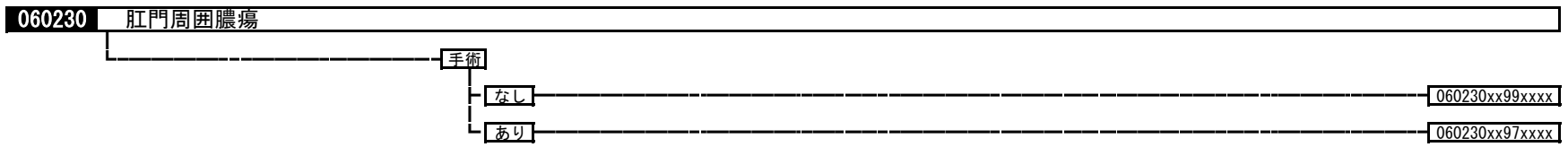

あり 060260xx97xxxx

060270 劇症肝炎、急性肝不全、急性肝炎

手術・処置等 2
1; 人工呼吸など
4; 吸着式血液浄化法、血漿交換療法

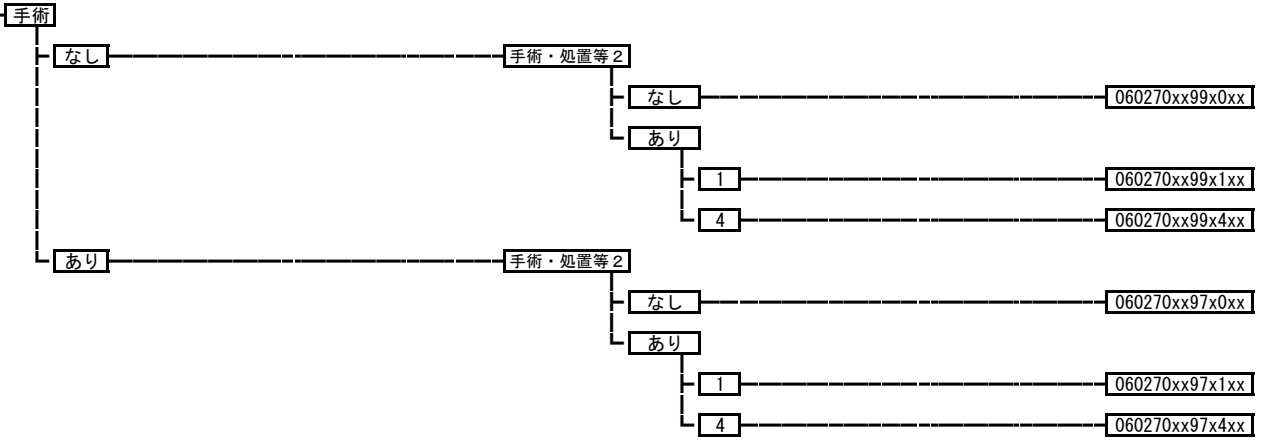

060280 アルコール性肝障害

060280xxxxxxxx

060290 慢性肝炎（慢性C型肝炎を除く。）

手術・処置等 2
1; IFN- α
2; IFN- β (7日以上投与した場合に限る。)

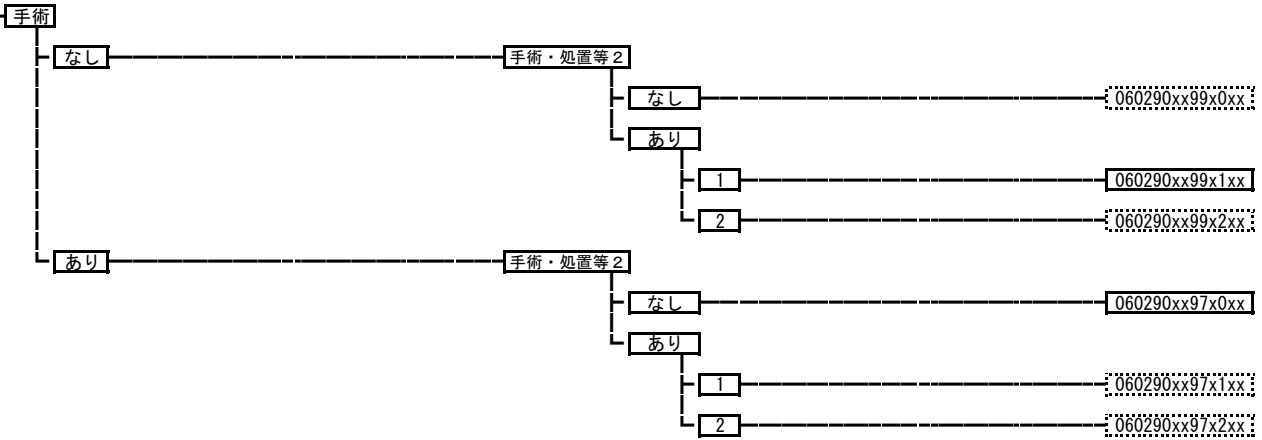

060295 慢性C型肝炎

手術・処置等2
 1; IFN- α
 2; 血漿交換療法
 3; IFN- β (7日以上投与した場合に限る。)

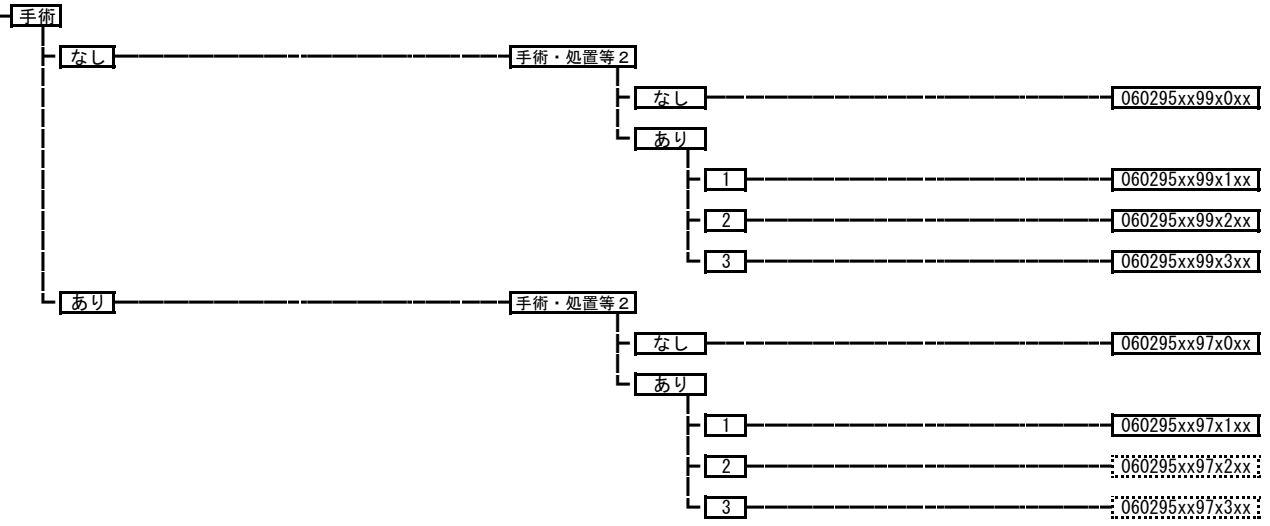

060300 肝硬変 (胆汁性肝硬変を含む。)

手術・処置等2
 1; 人工呼吸など
 3; 吸着式血液浄化法、血漿交換療法

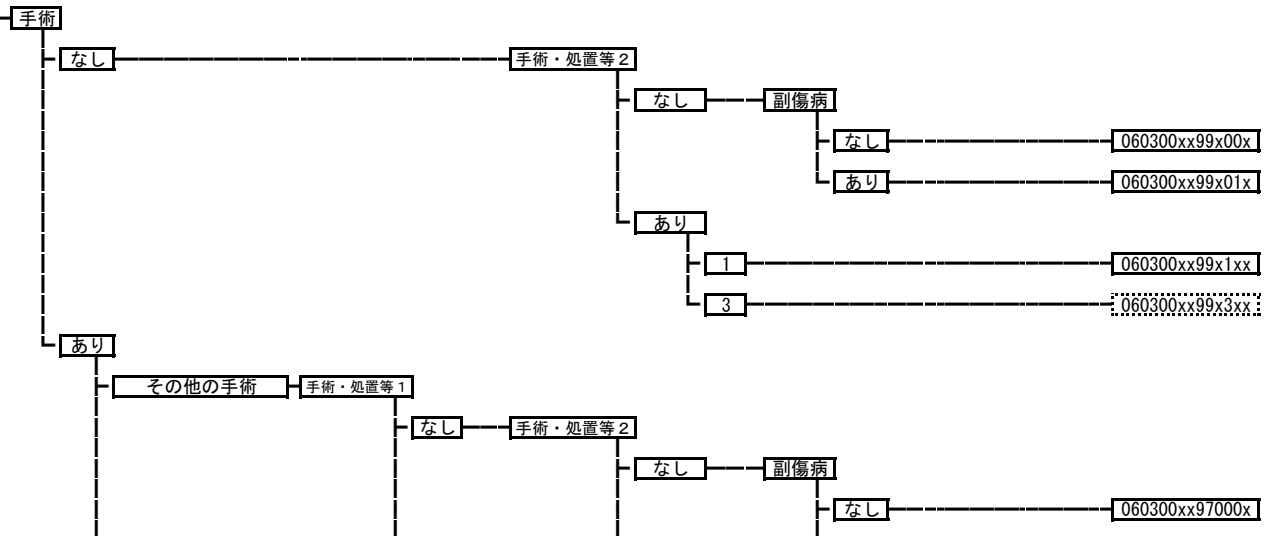

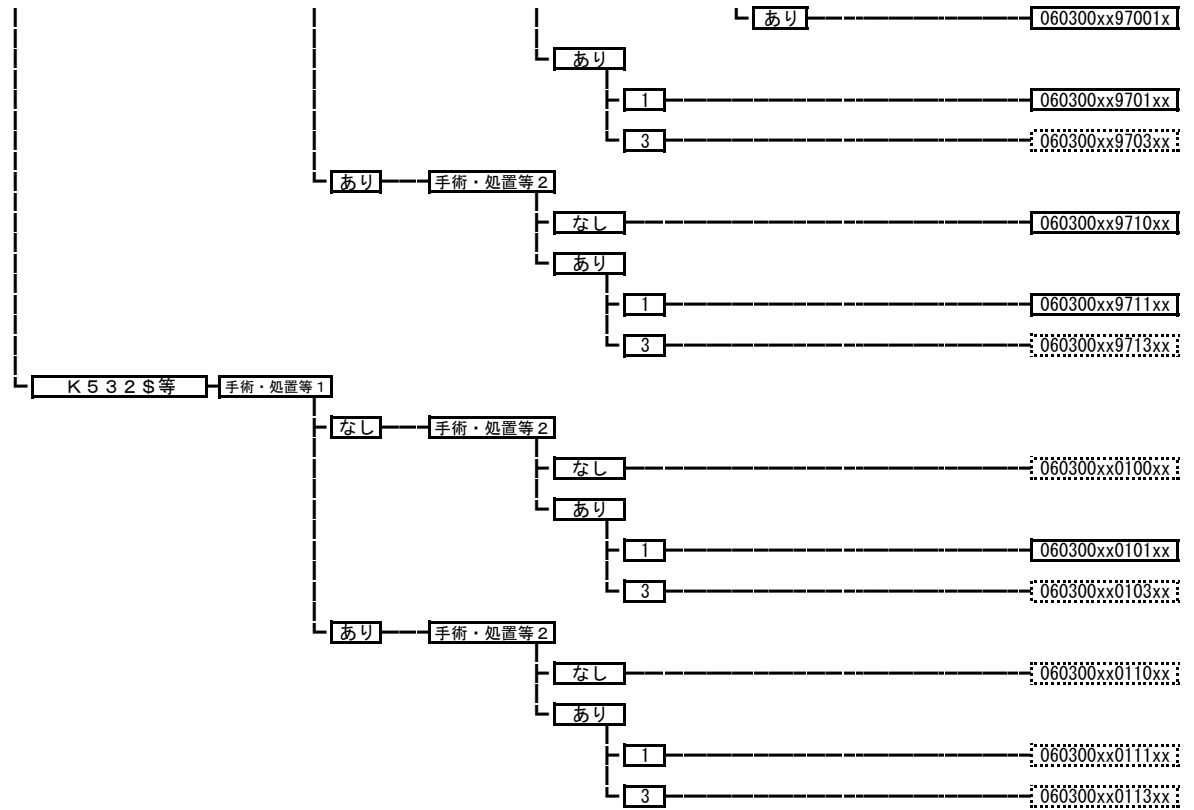

060310 肝膿瘍（細菌性・寄生虫性疾患を含む。）

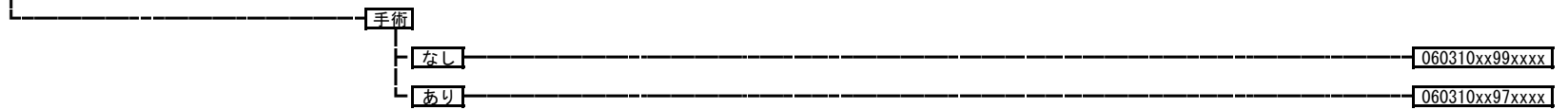

060320 肝嚢胞

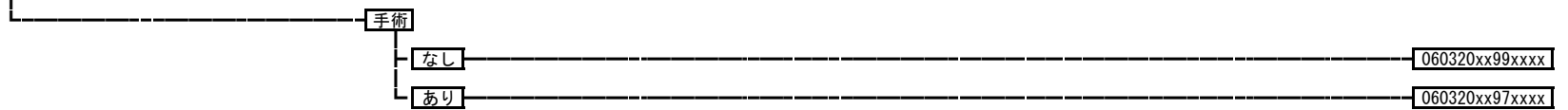

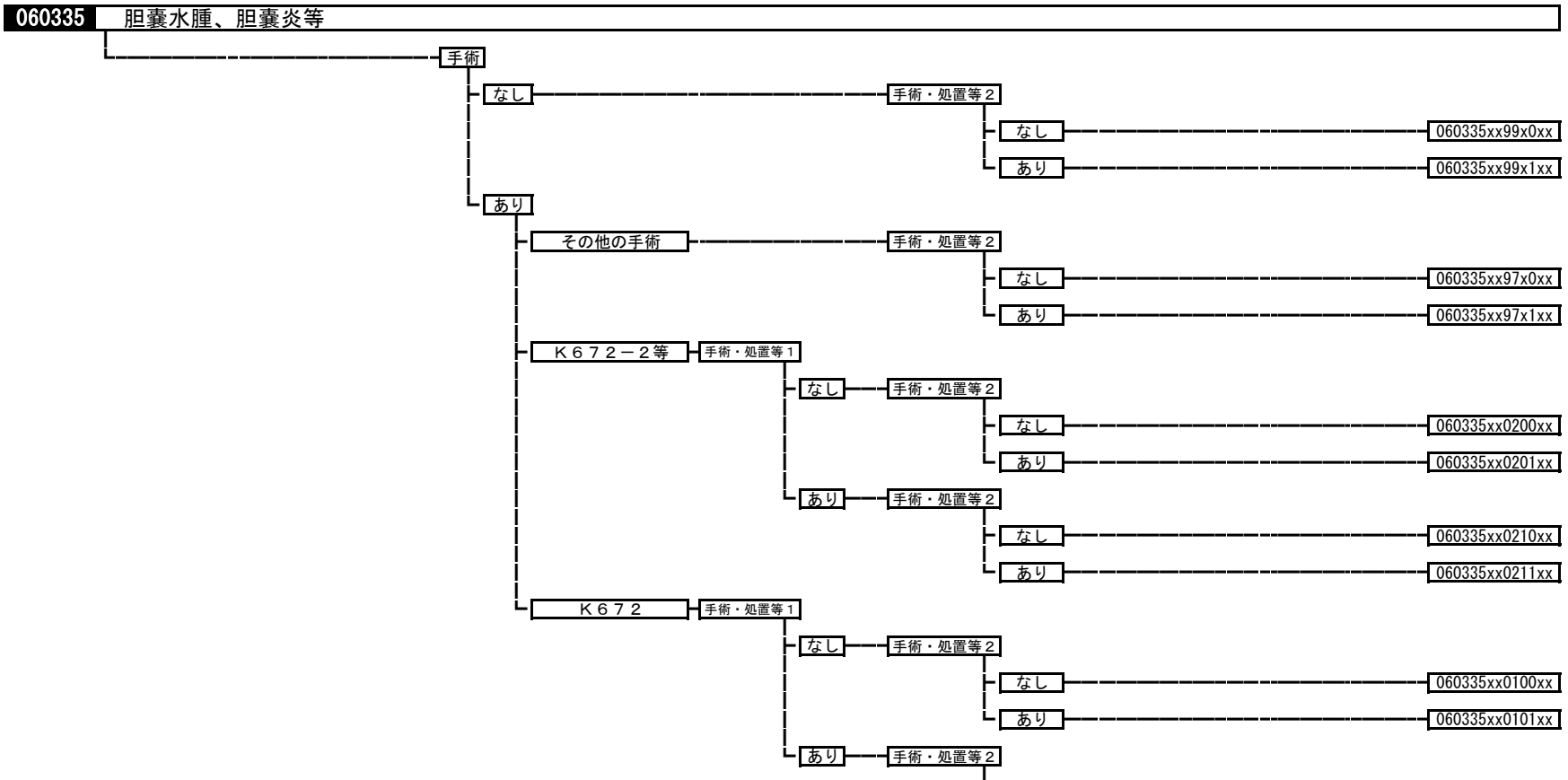
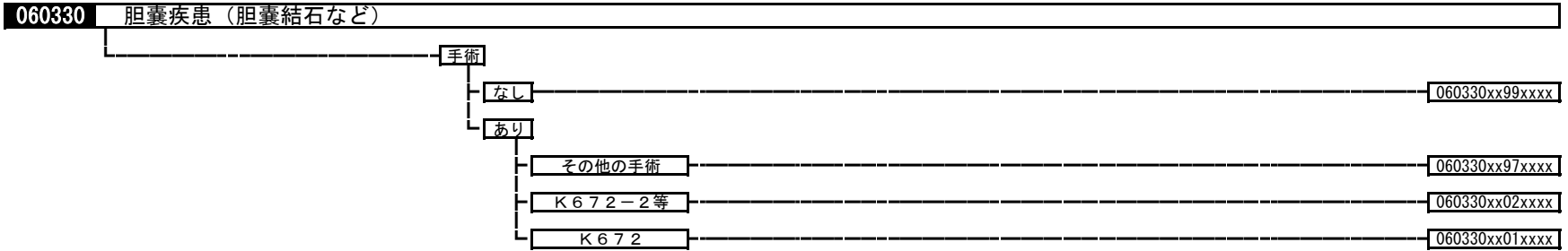

なし	060335xx0110xx
あり	060335xx0111xx

060340 胆管（肝内外）結石、胆管炎

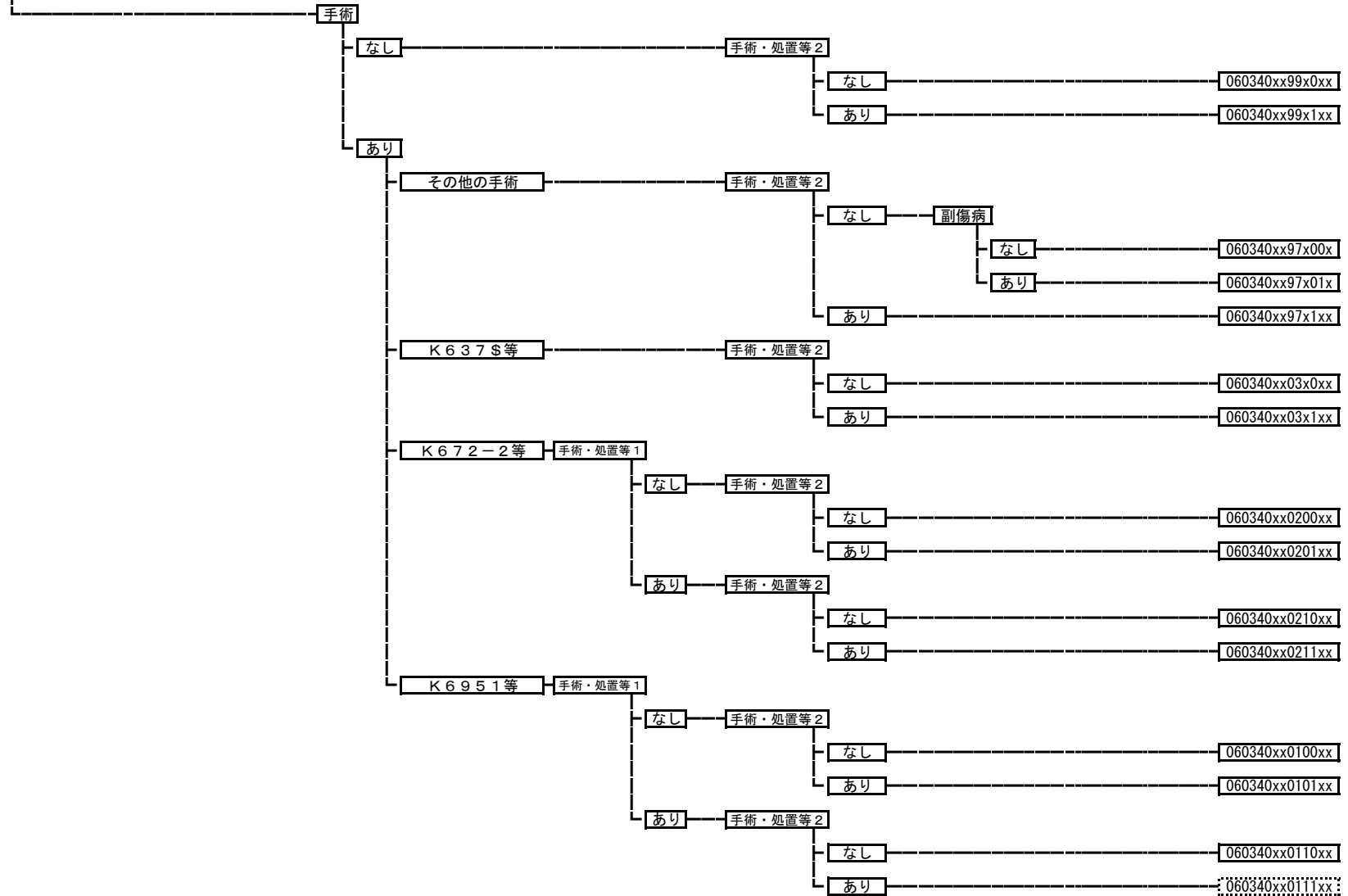

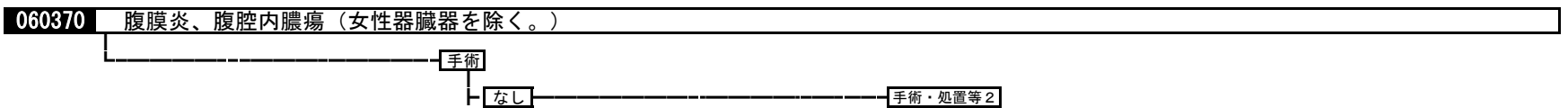
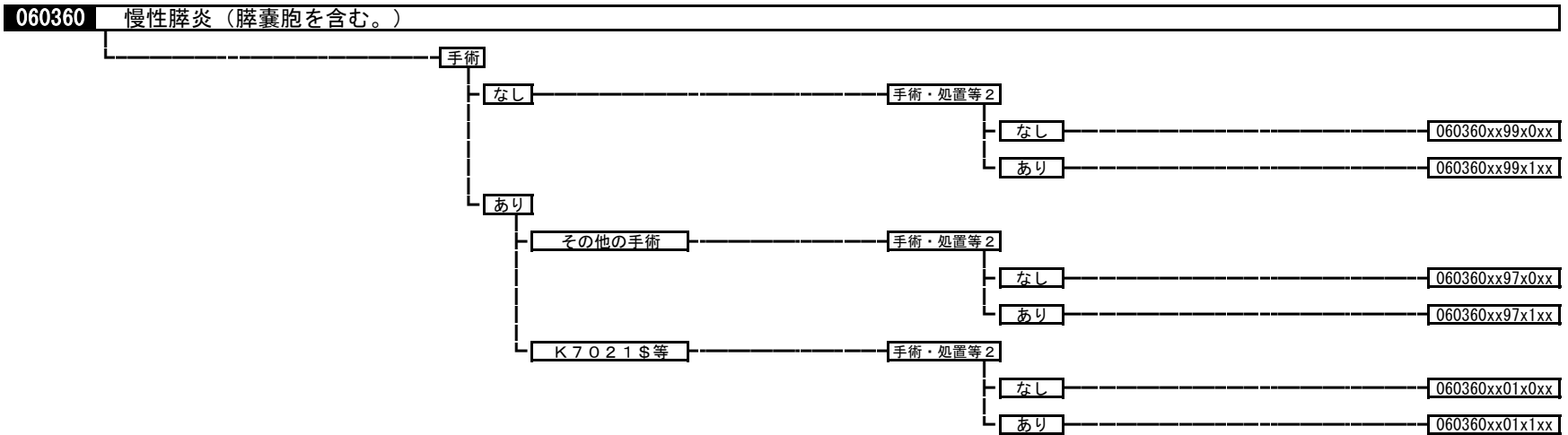
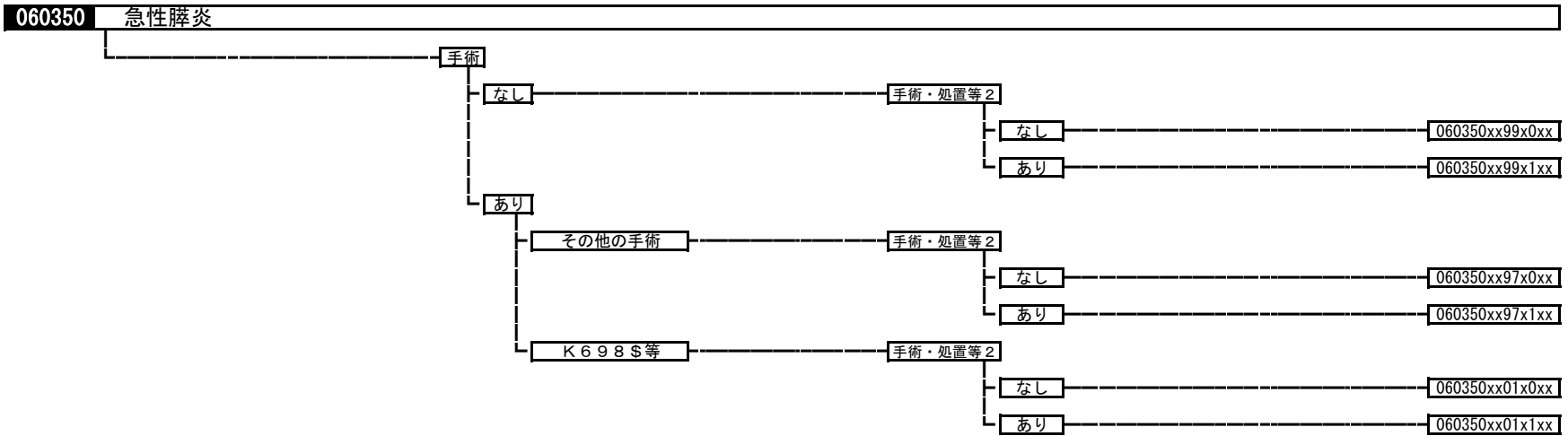

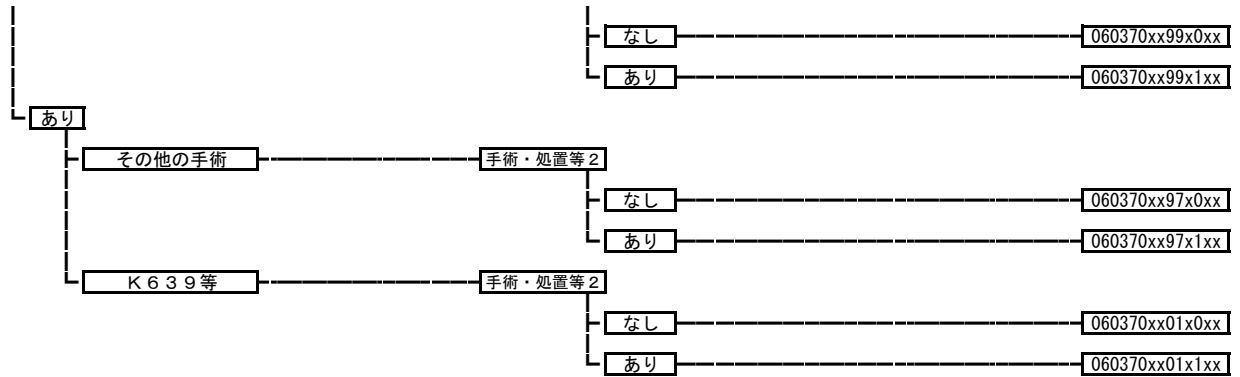

060565 顎変形症



060570 その他の消化管の障害

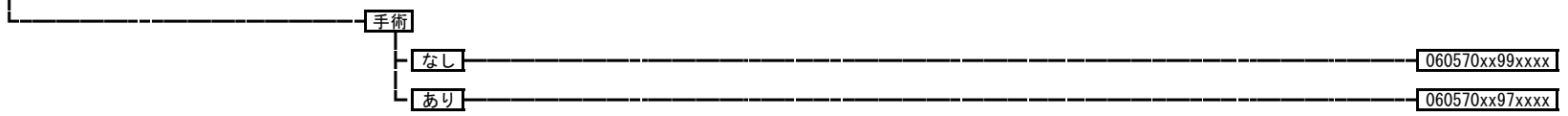

070010 骨軟部の良性腫瘍（脊椎脊髄を除く。）

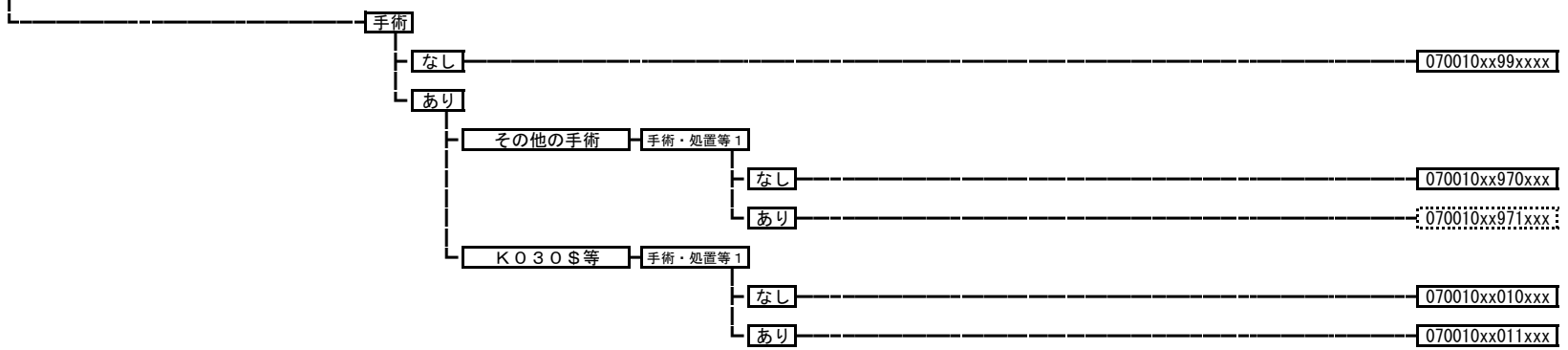

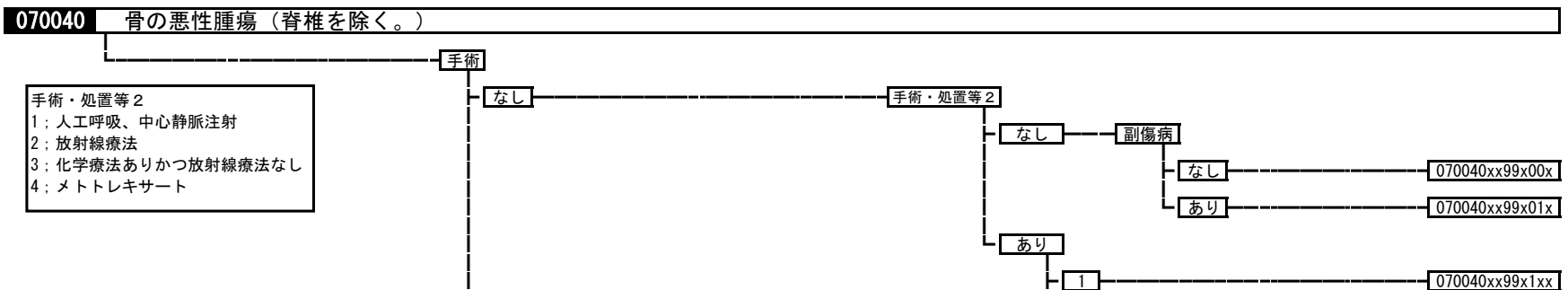
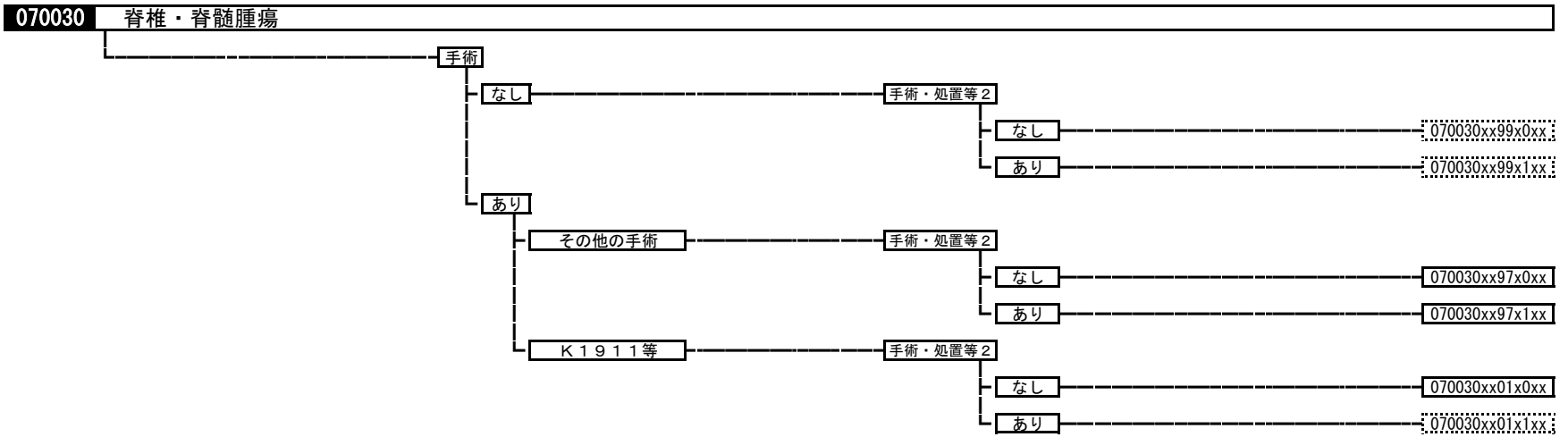
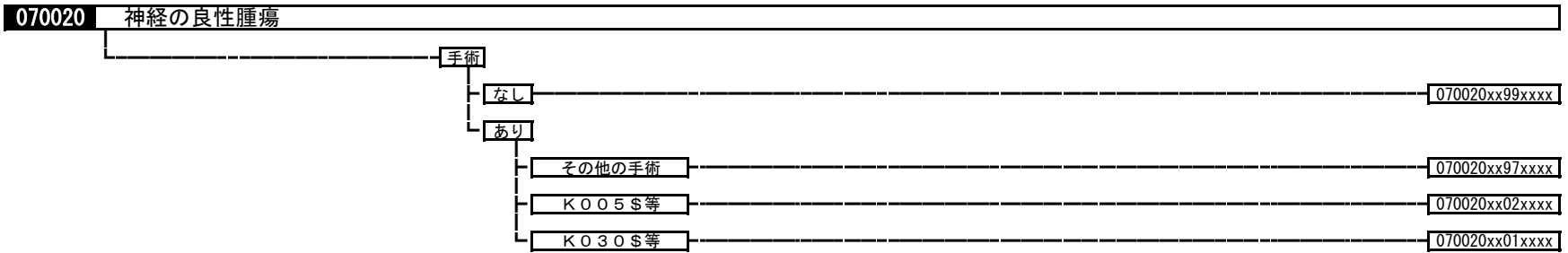

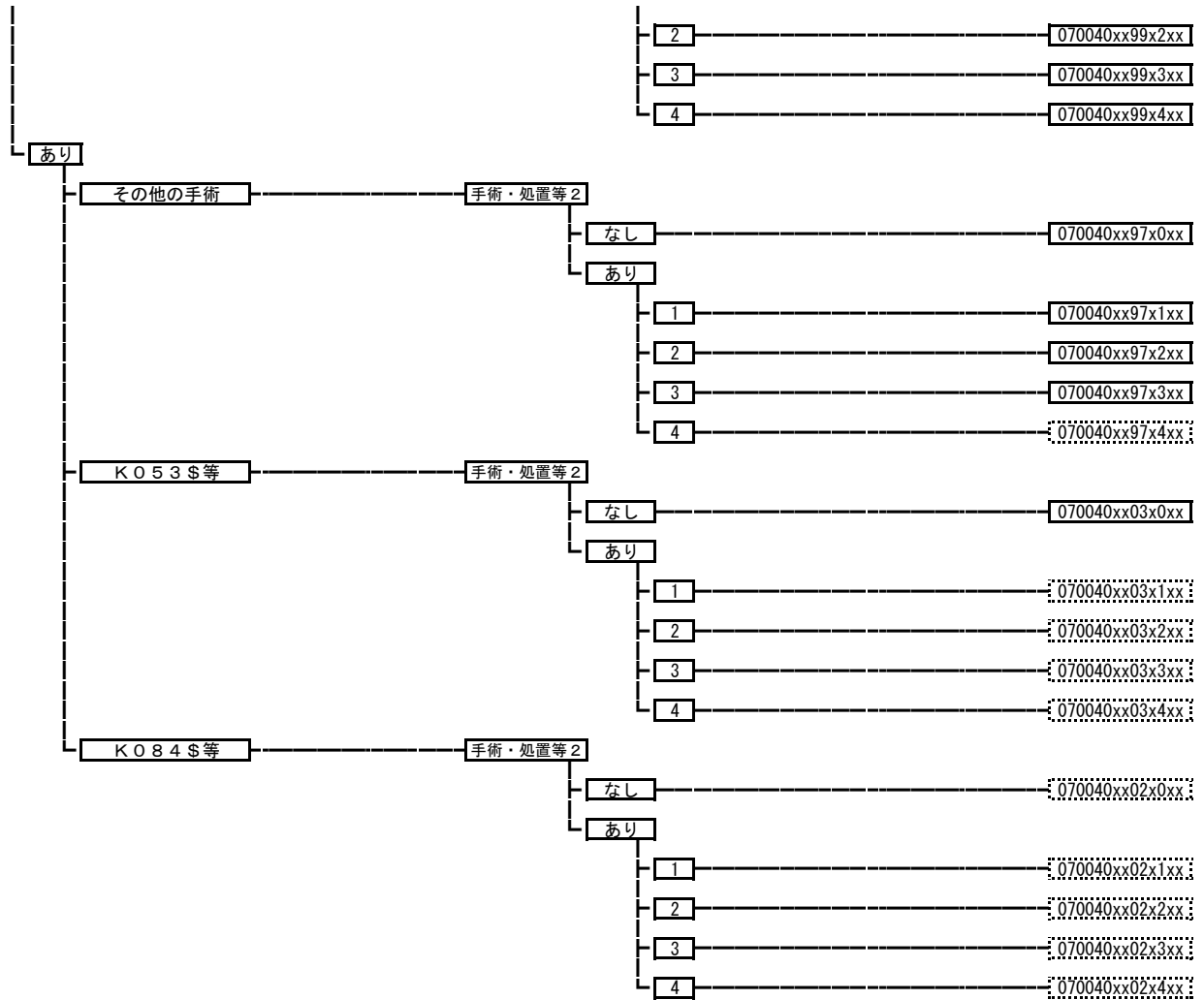

070041 軟部の悪性腫瘍（脊髄を除く。）

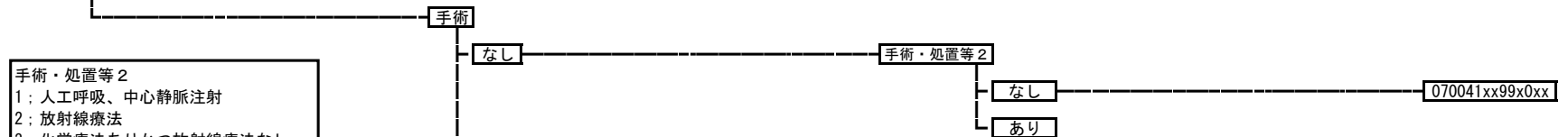

手術・処置等 2
 1: 人工呼吸、中心静脈注射
 2: 放射線療法
 3: 化学療法または放射線療法

3 ; 化学療法ありかつ放射線療法なし

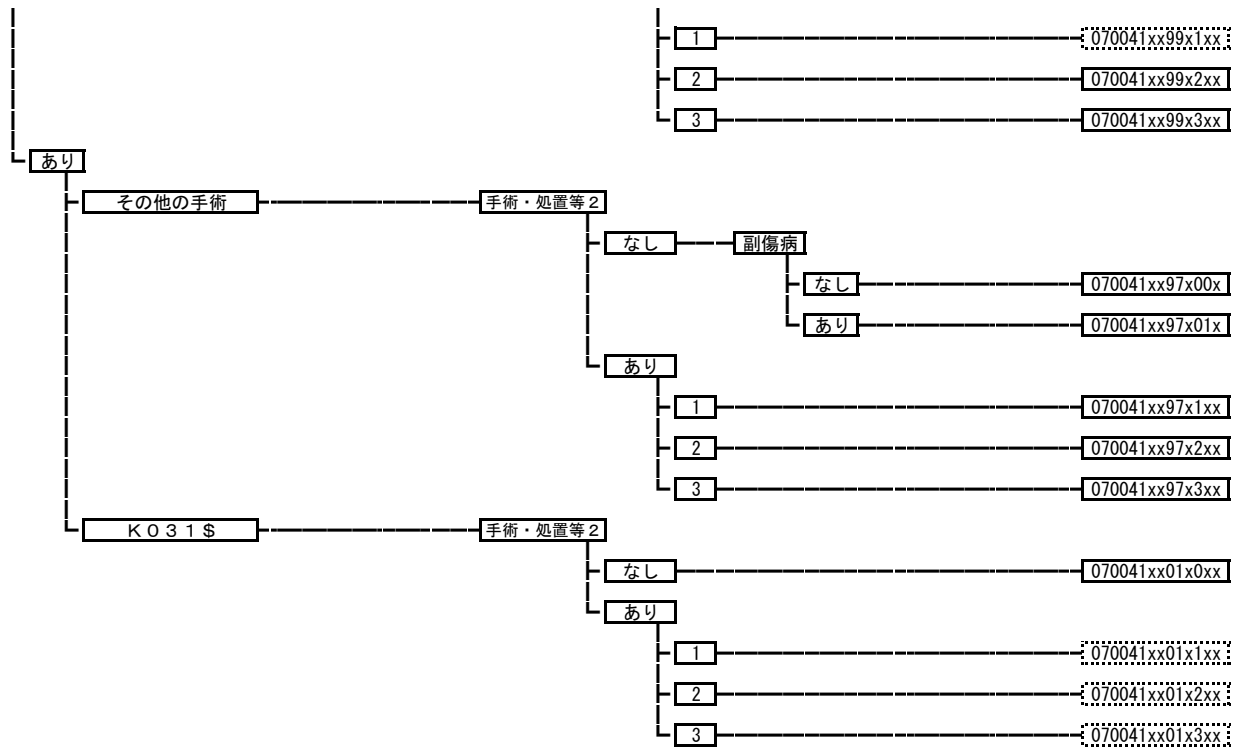

070050 肩関節炎、肩の障害（その他）

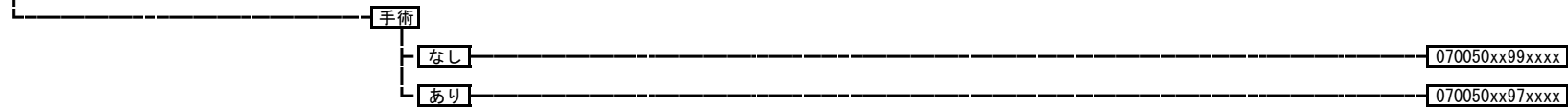

070060 手肘の関節炎

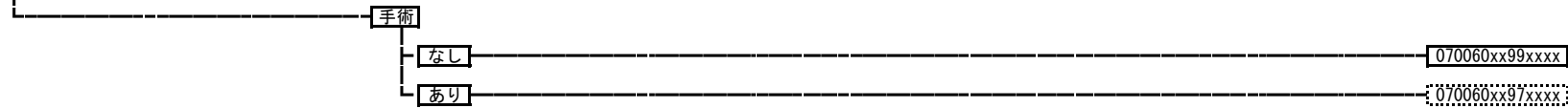

070070 骨髄炎

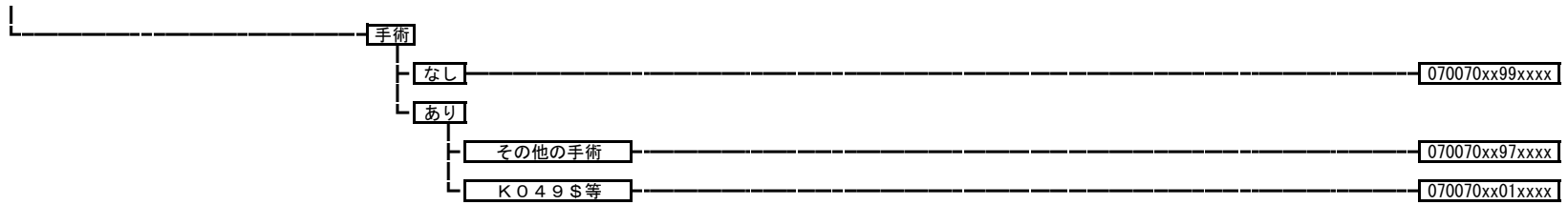

070080 滑膜炎、腱鞘炎、軟骨などの炎症（上肢）

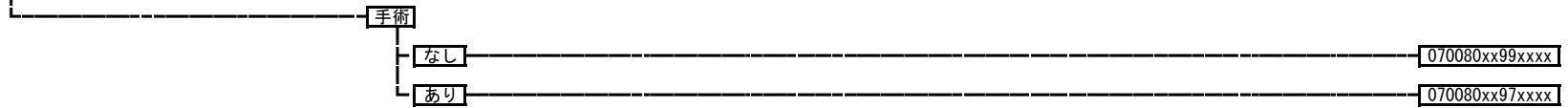

070085 滑膜炎、腱鞘炎、軟骨などの炎症（上肢以外）

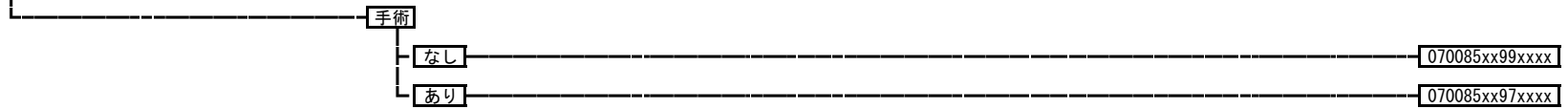

070090 筋炎（感染性を含む。）

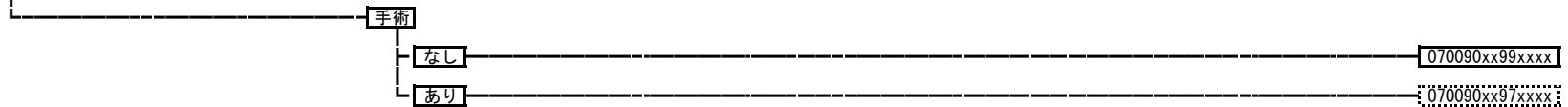

07010x	化膿性関節炎（下肢）
	070101 化膿性・結核性股関節炎
	070102 化膿性膝関節炎
	070103 下肢（股関節以外）関節炎

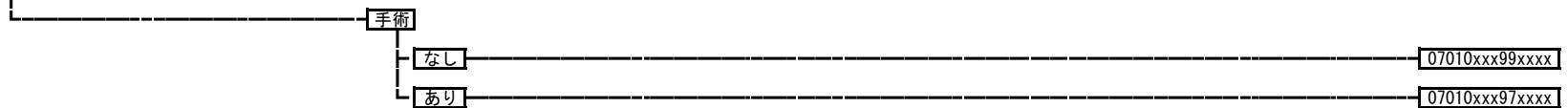

070140 脳性麻痺

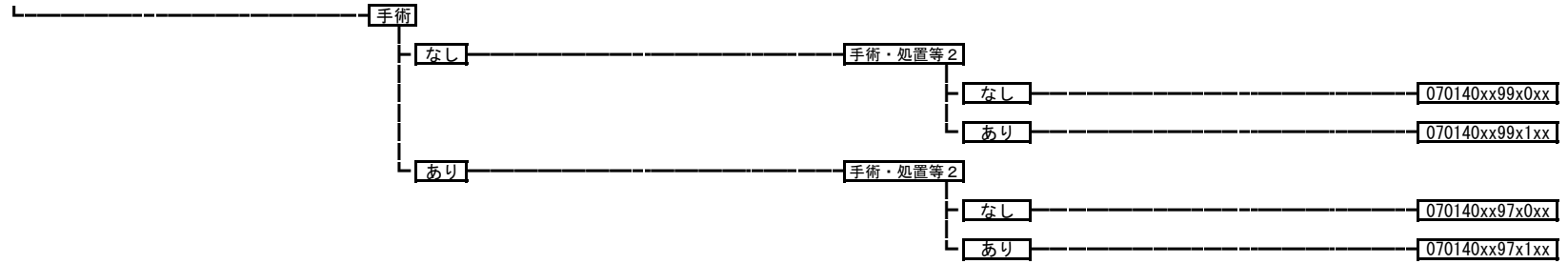

070150 上肢神経障害（胸郭出口症候群含む。）

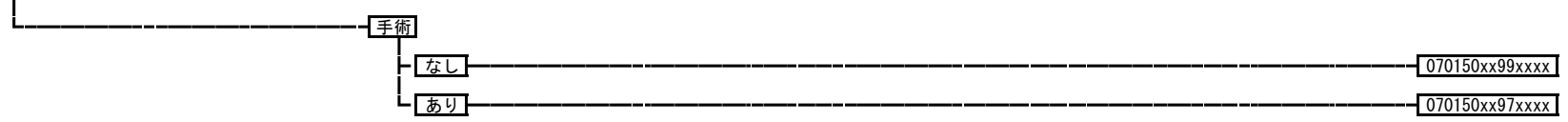

070160 上肢末梢神経麻痺

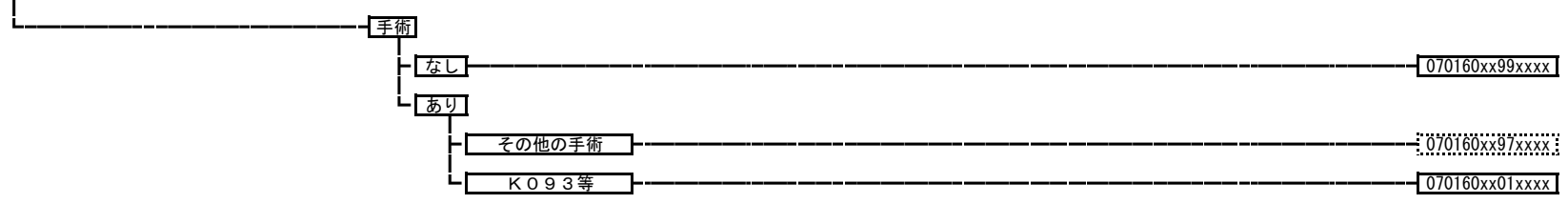

070170 下肢神経疾患

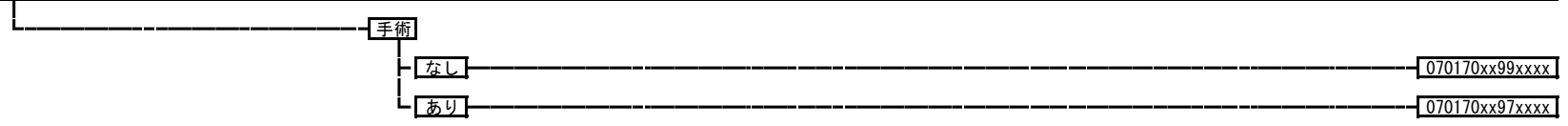

070180 脊椎変形

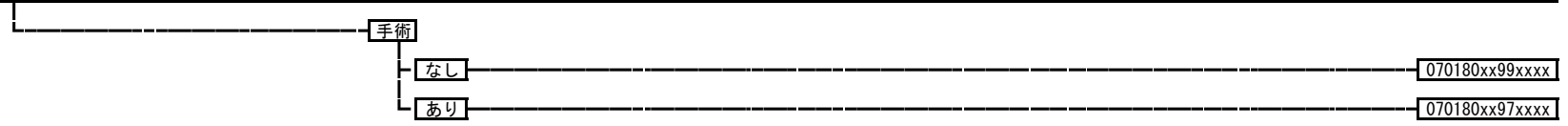

070190 上肢・手の変形（偽関節を除く。）

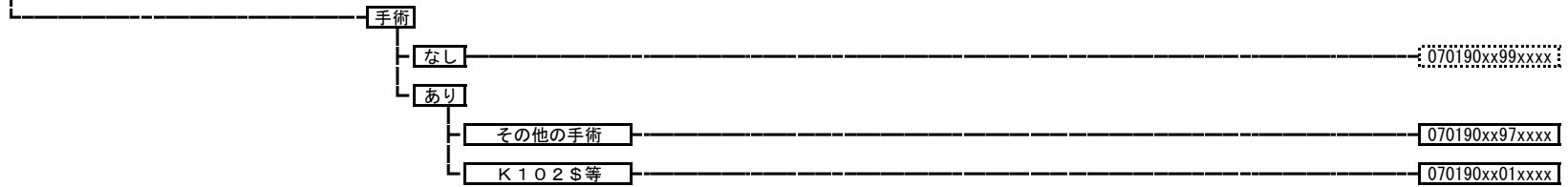

070200 手関節症（変形性を含む。）

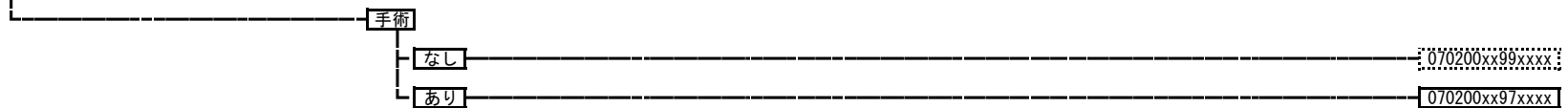

070210 下肢の変形

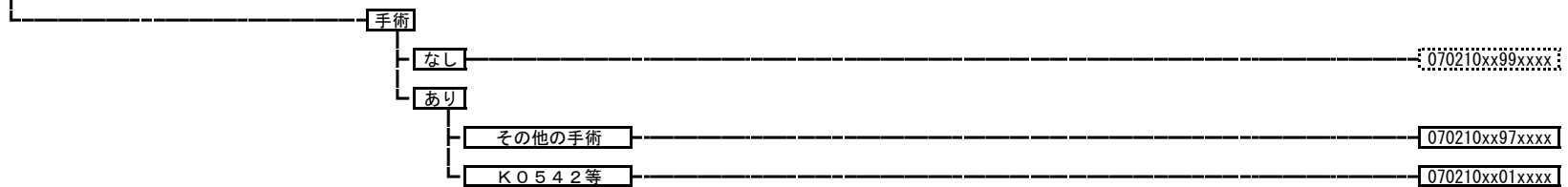

070220 股関節症（変形性を含む。）

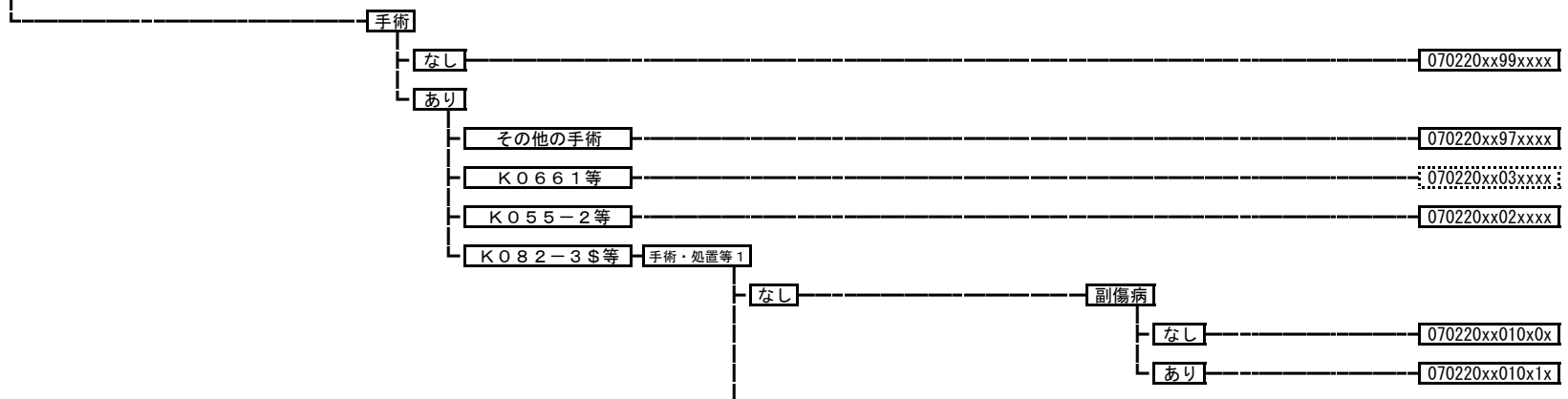

あり 070220xx011xxx

070230 膝関節症（変形性を含む。）

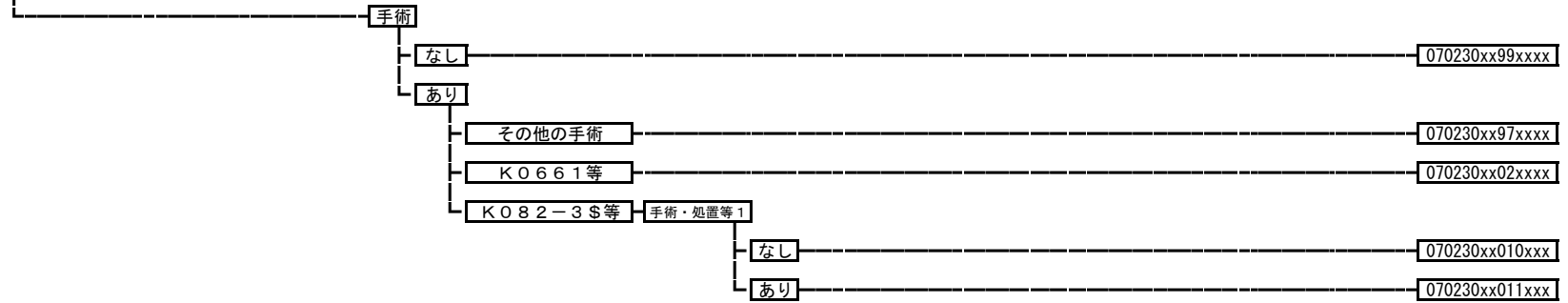

070240 動揺関節症

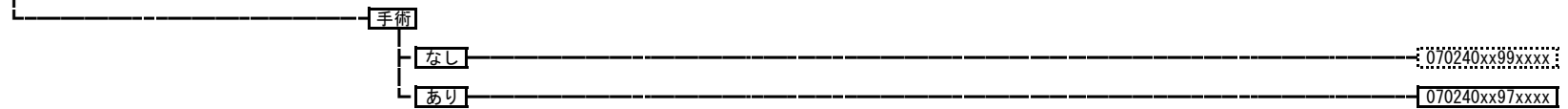

070250 関節内障、関節内遊離体

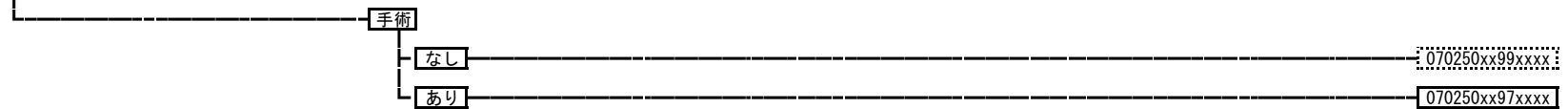

070270 膝蓋骨の障害

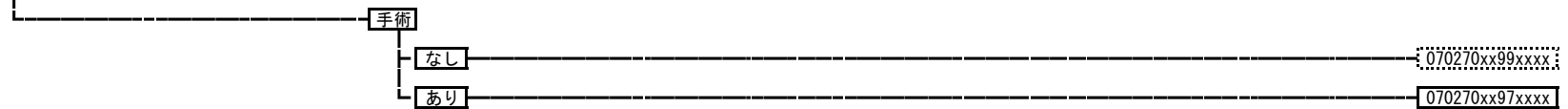

070280 骨端症、骨軟骨障害・骨壊死、発育期の膝関節障害



あり 070280xx97xxxx

070290 上肢関節拘縮・強直

手術
 なし 070290xx99xxxx
 あり 070290xx97xxxx

070310 下肢関節拘縮・強直

手術
 なし 070310xx99xxxx
 あり 070310xx97xxxx

070330 脊椎感染（感染を含む。）

手術
 なし 070330xx99xxxx
 あり
 その他の手術 070330xx97xxxx
 K142\$等 070330xx01xxxx

07034x	脊柱管狭窄（脊椎症を含む。）
	070341 頸部
	070342 胸部
	070343 腰部骨盤
	070344 その他

手術
 なし 副傷病
 なし 07034xxx99xx0x
 あり 07034xxx99xx1x
 あり
 その他の手術 副傷病
 なし 07034xxx97xx0x

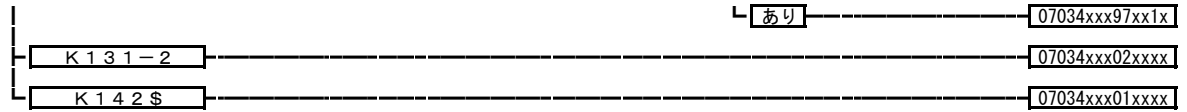

070350 椎間板変性、ヘルニア

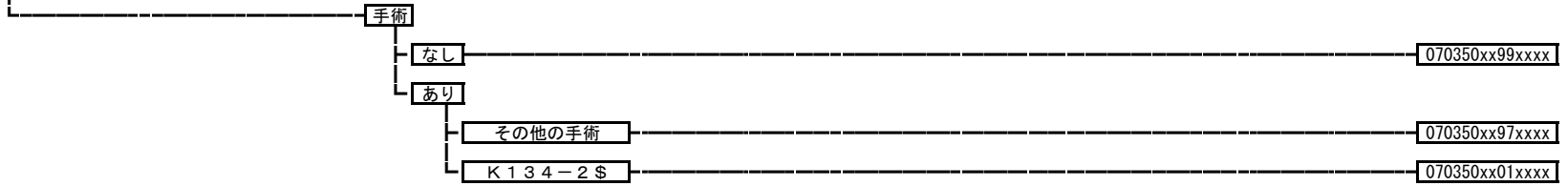

070360 不安定椎

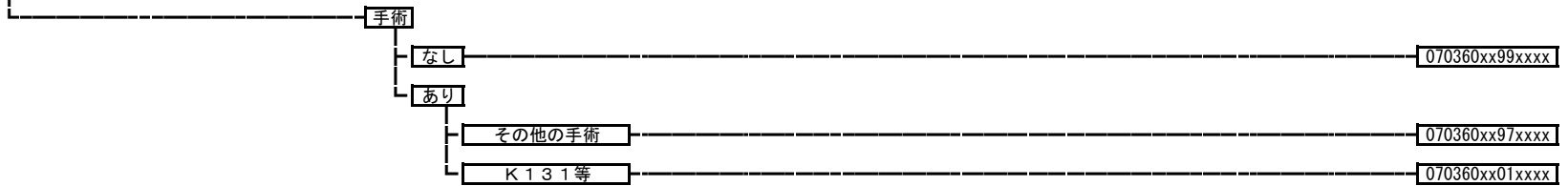

070370 脊椎骨粗鬆症

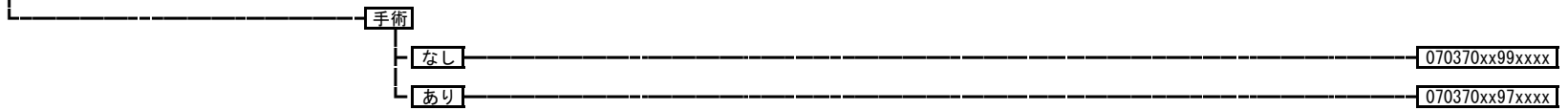

070380 ガングリオン

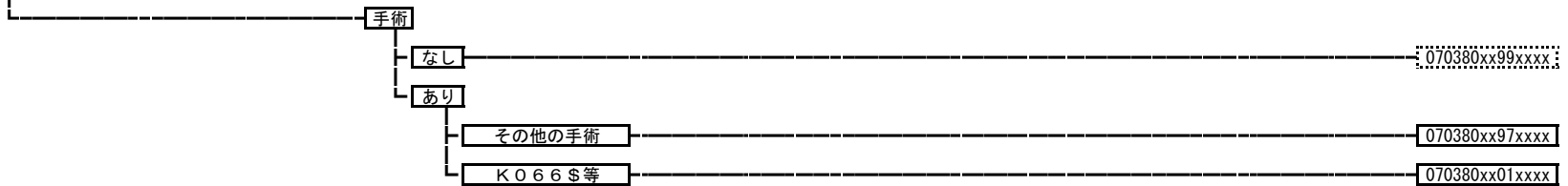

070390 線維芽細胞性障害

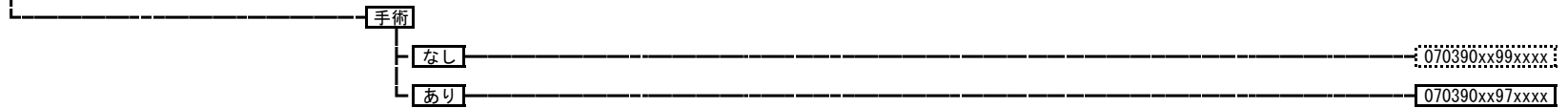

070395 壊死性筋膜炎

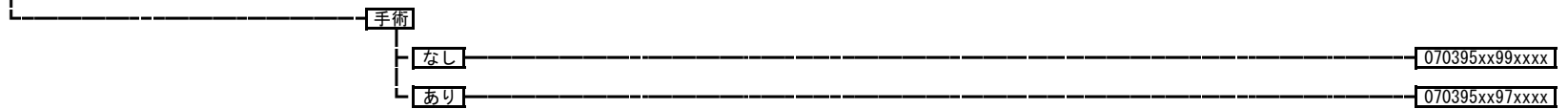

070400 股関節骨頭壊死

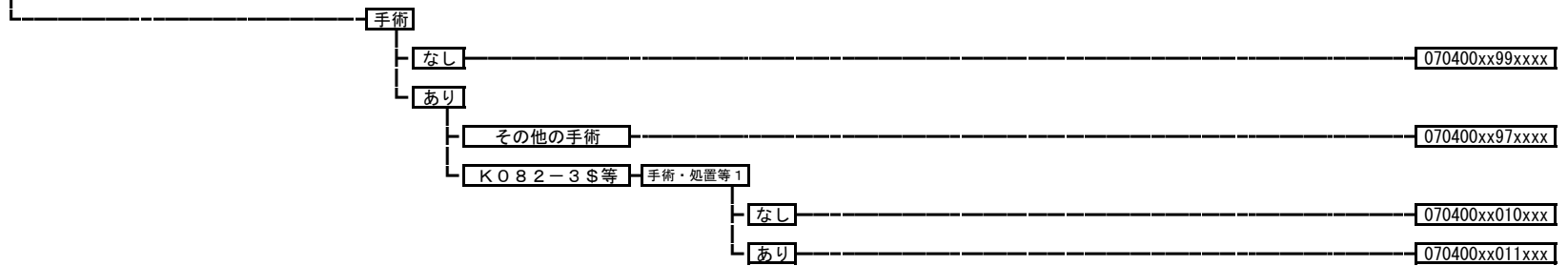

070420 大腿骨頭すべり症

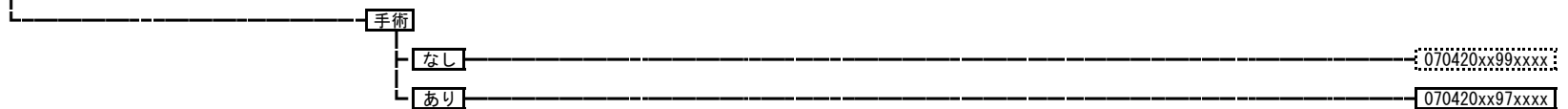

070430 神経異栄養症、骨成長障害、骨障害（その他）

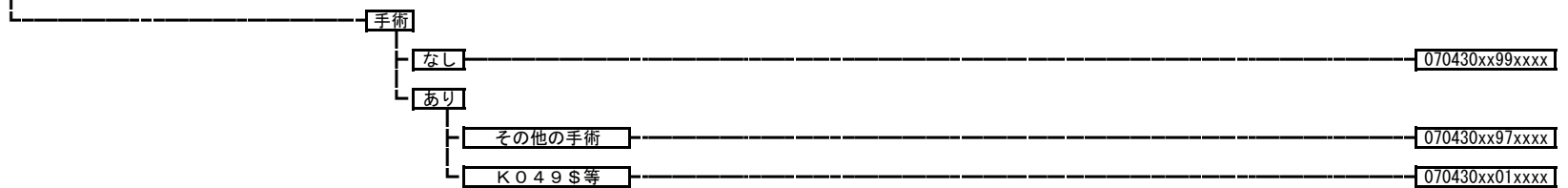

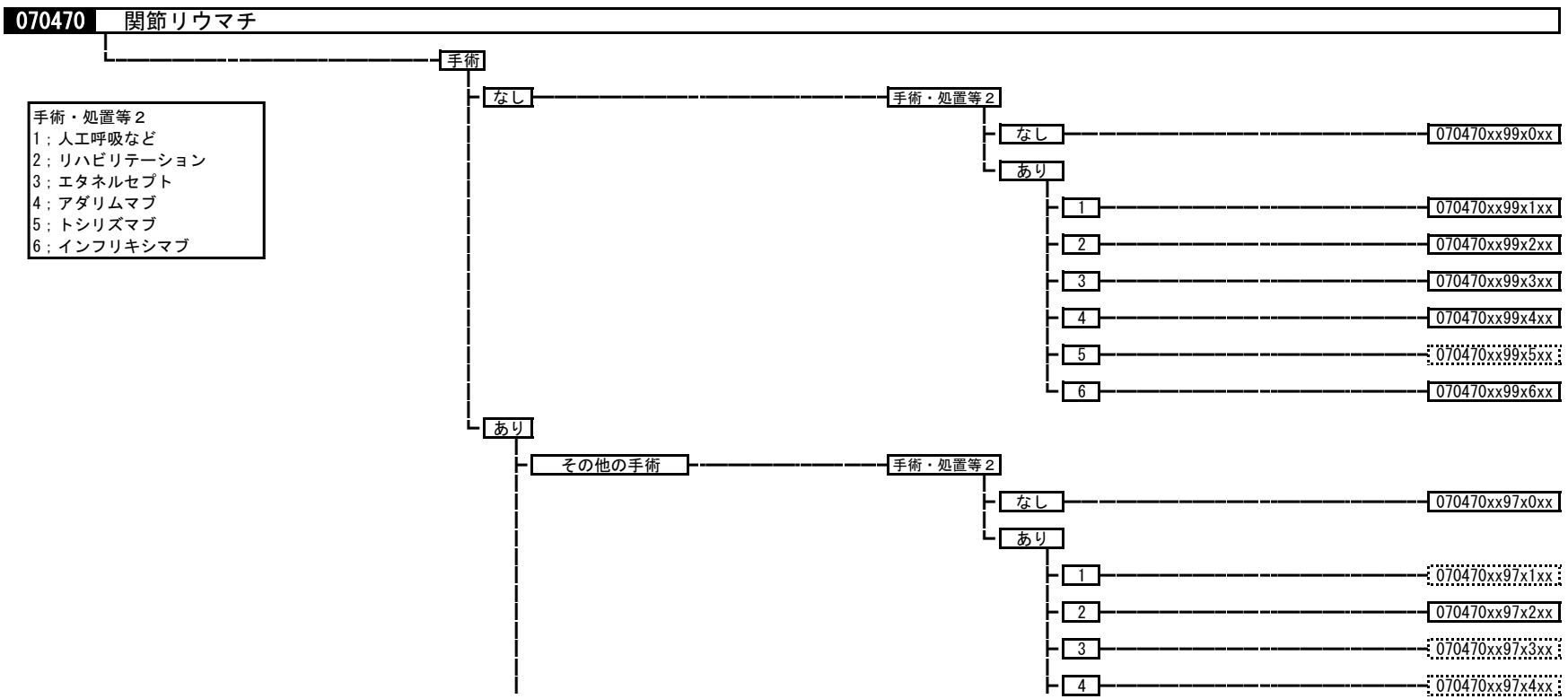
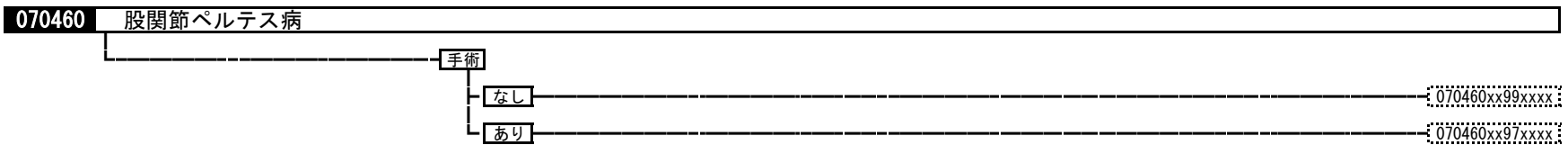
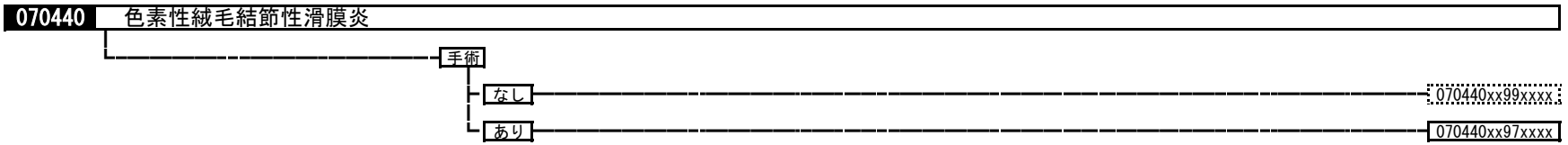

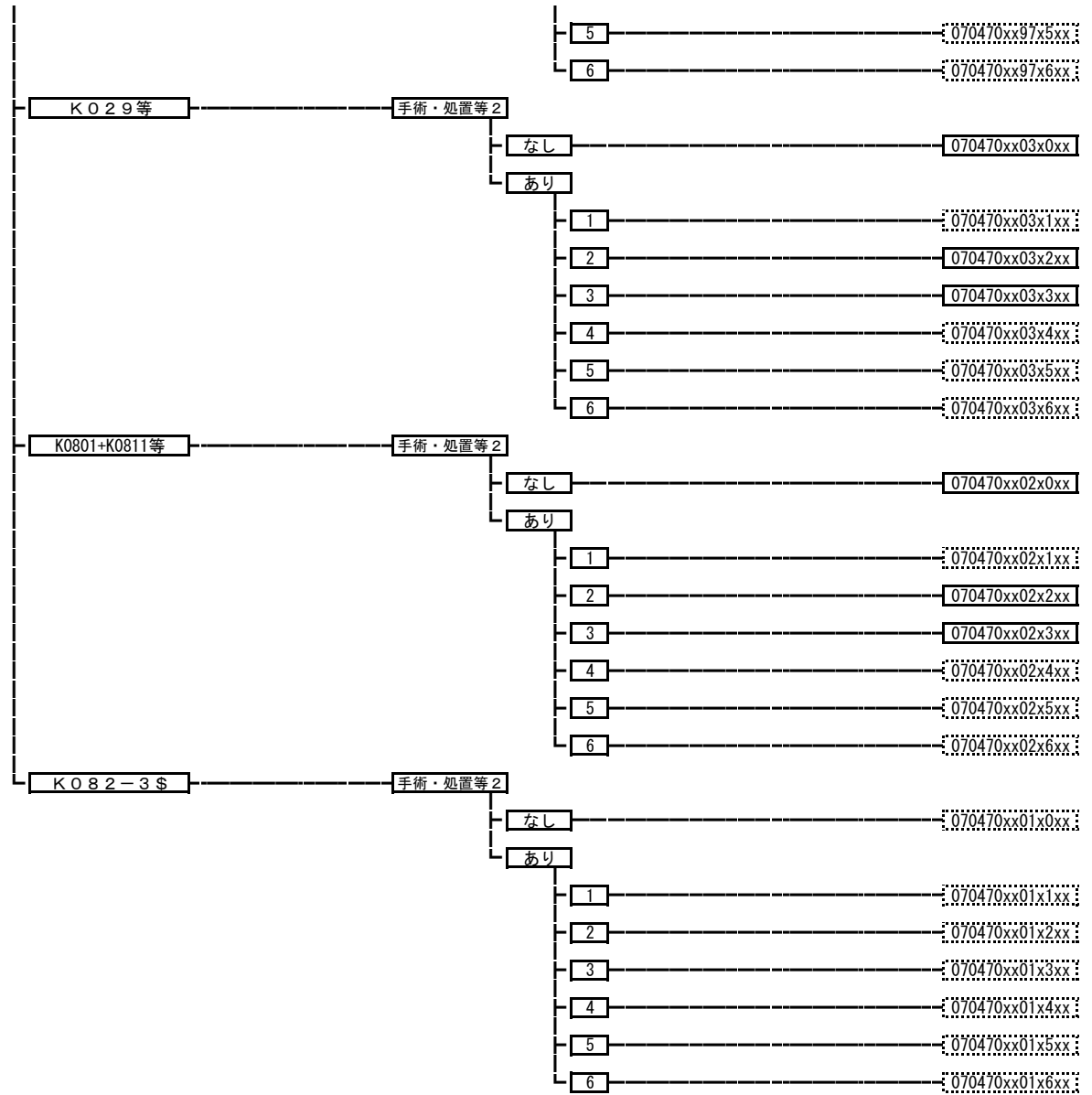

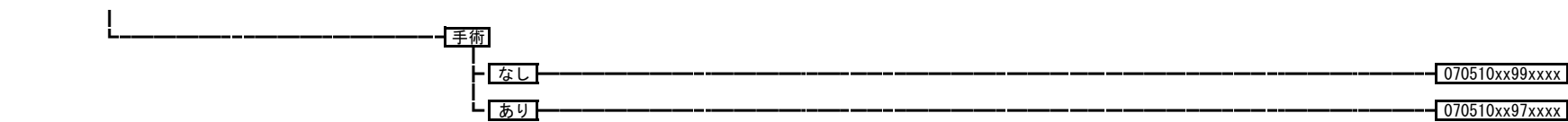

070520 リンパ節、リンパ管の疾患

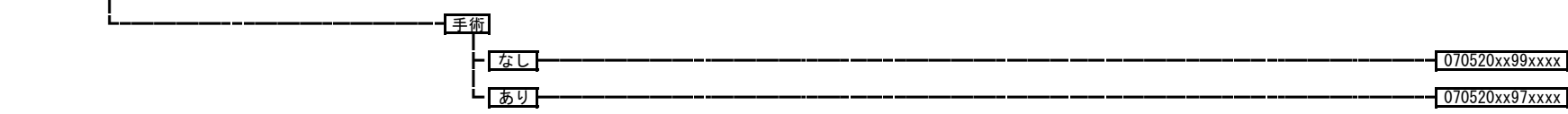

070560 全身性臓器障害を伴う自己免疫性疾患

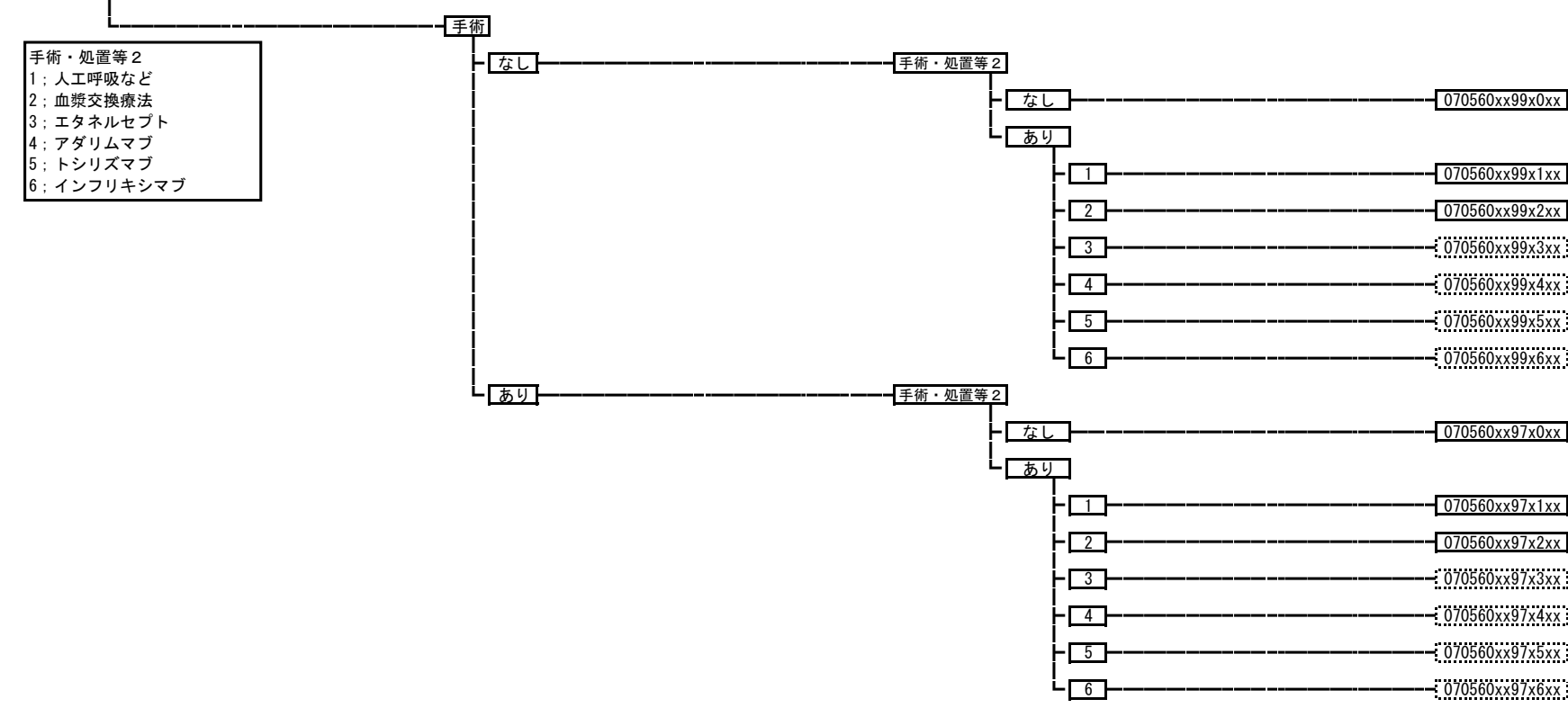

070570 瘢痕拘縮

手術・処置等 1
 1: 分層植皮術、全層植皮術
 2: 皮弁作成術、移動術、切断術、遷延皮弁術など

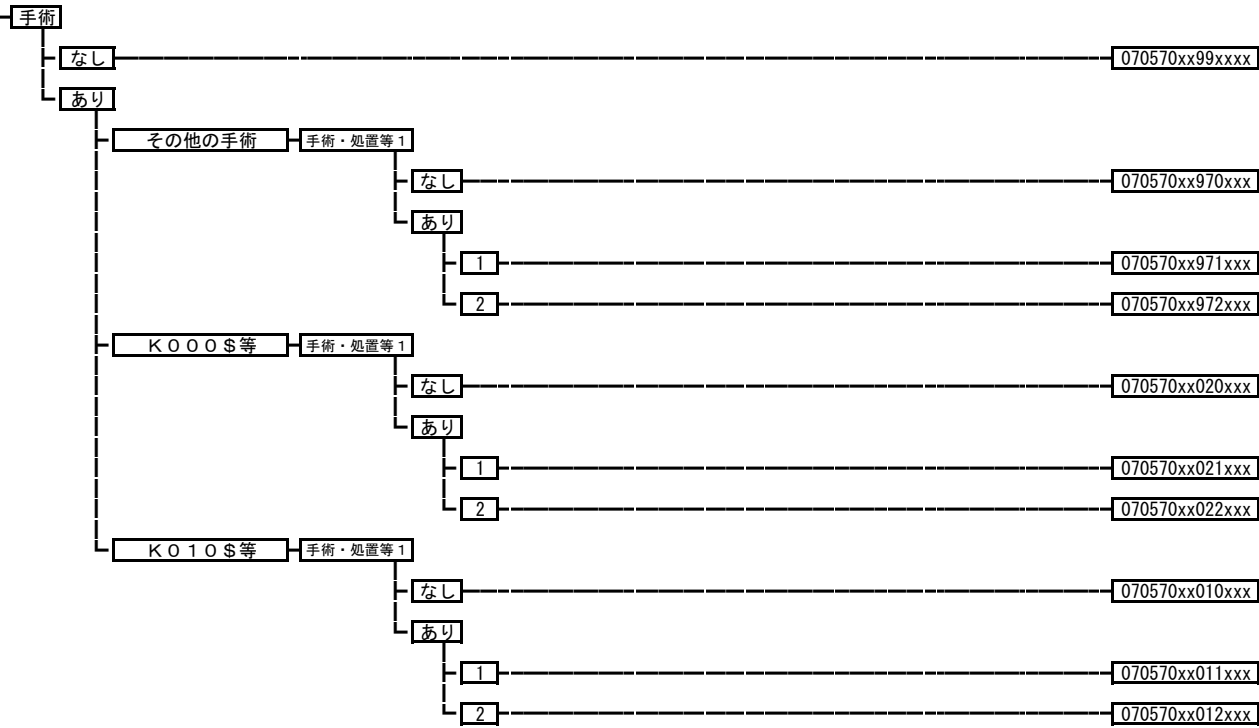

070580 斜頸

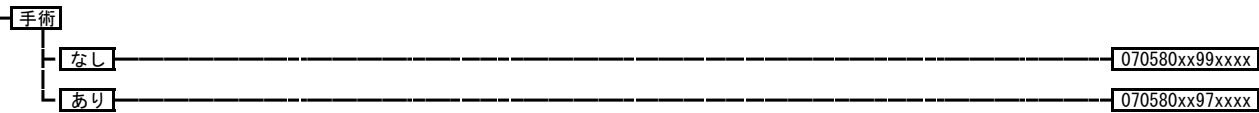

070590 血管腫、リンパ管腫

手術・処置等 2
 1: 人工呼吸
 2: 皮膚レーザー照射療法

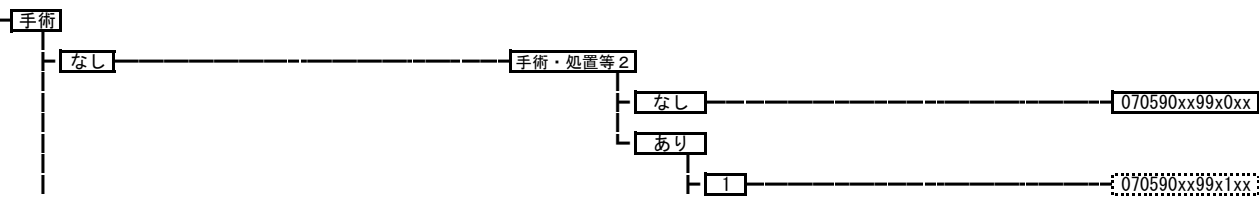

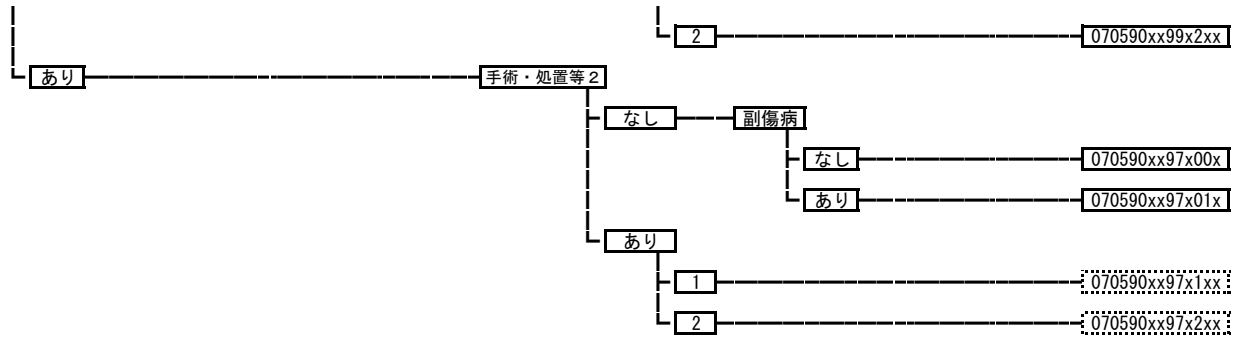

070600 骨折変形癒合、癒合不全などによる変形（上肢以外）

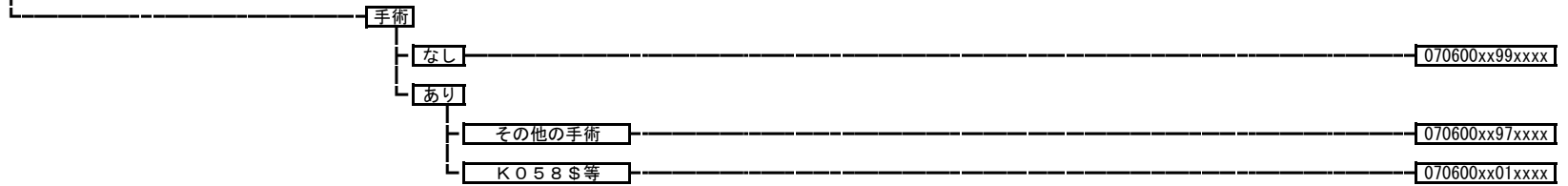

070610 骨折変形癒合、癒合不全などによる変形（上肢）

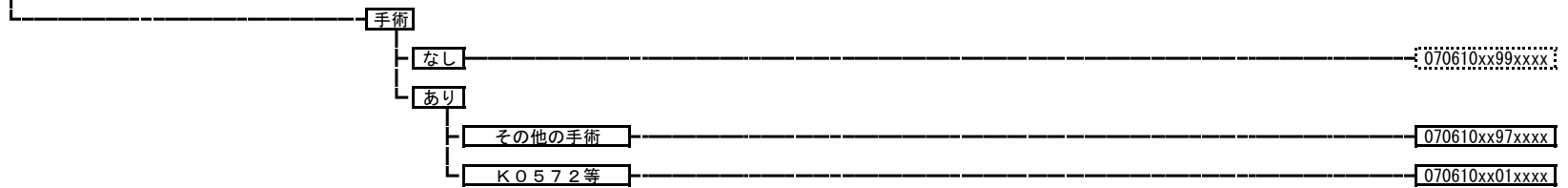

071030 その他の筋骨格系・結合組織の疾患

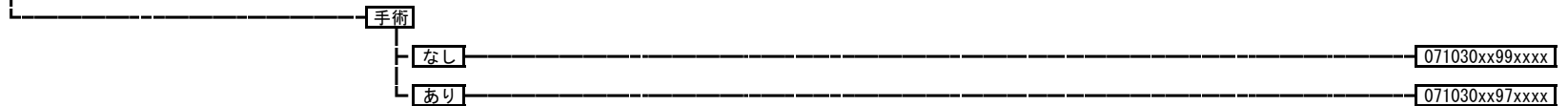

080005 黒色腫



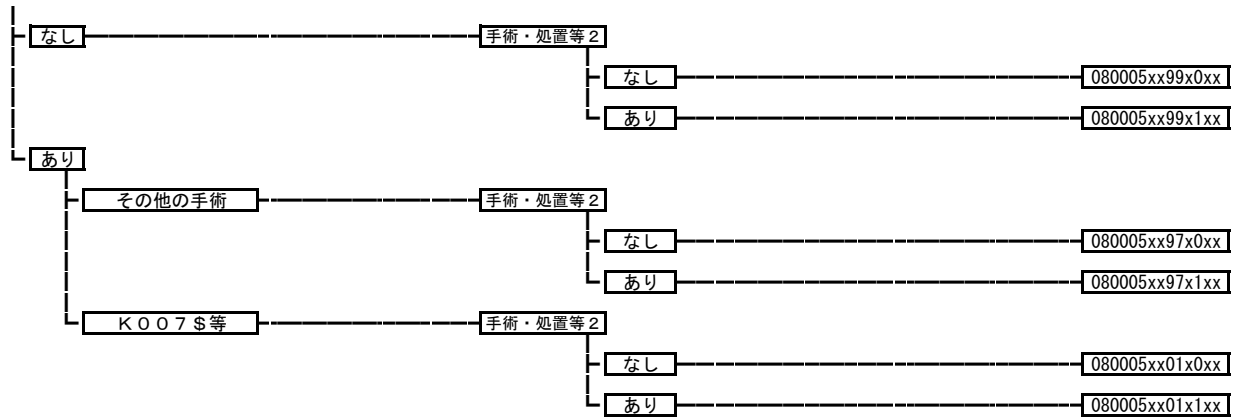

080006 皮膚の悪性腫瘍（黒色腫以外）

手術・処置等 2
 1：人工呼吸、中心静脈注射
 2：放射線療法
 3：化学療法ありかつ放射線療法なし

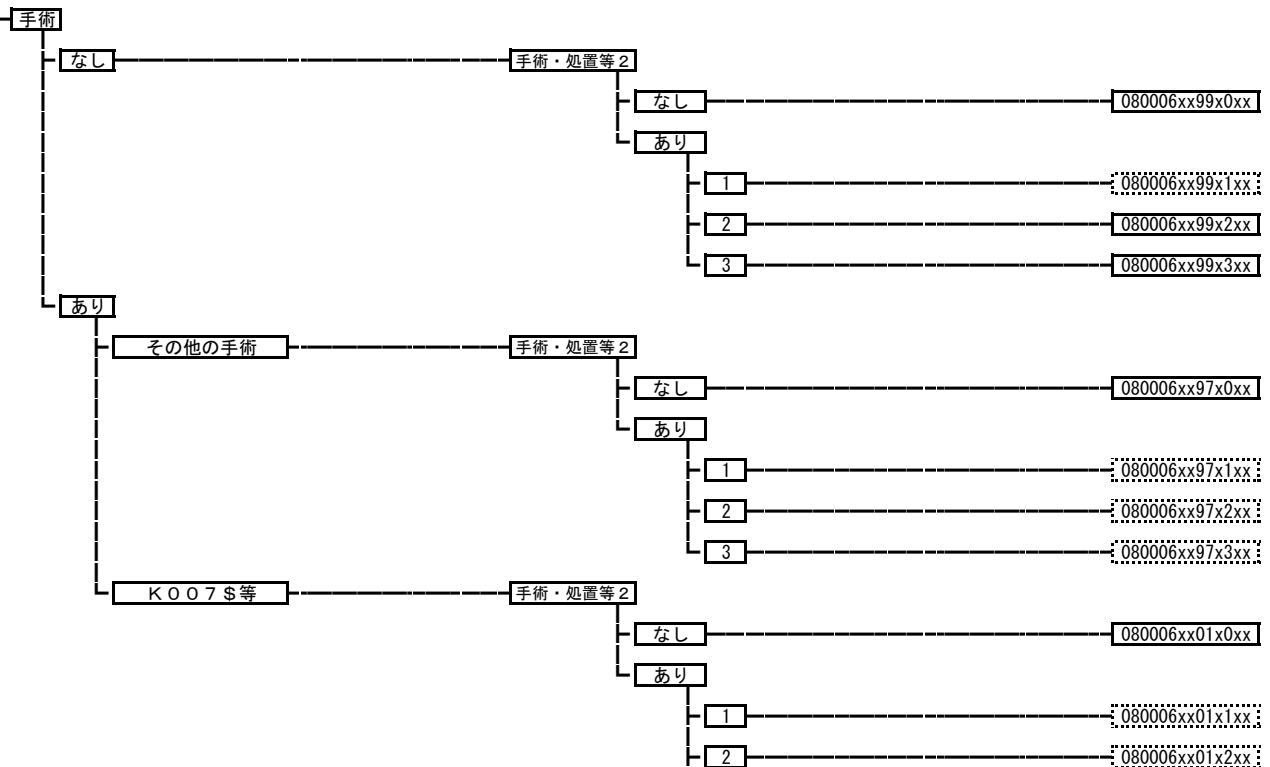

3 080006xx01x3xx

080007 皮膚の良性新生物

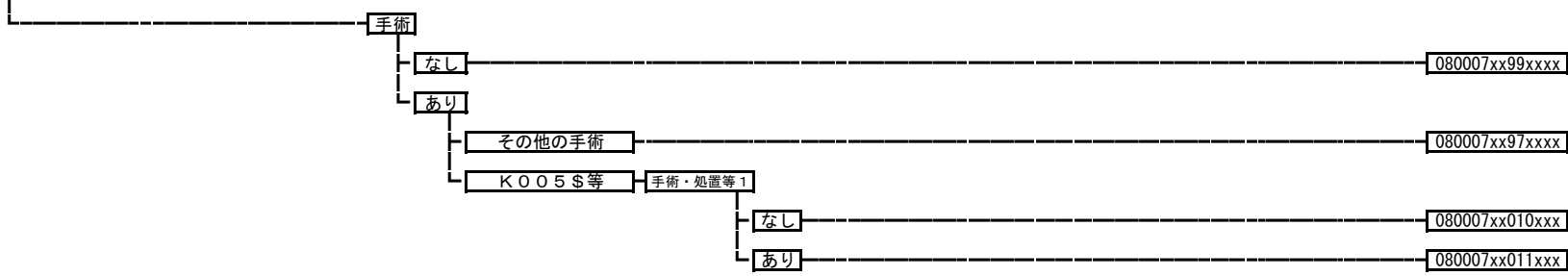

080011 急性膿皮症

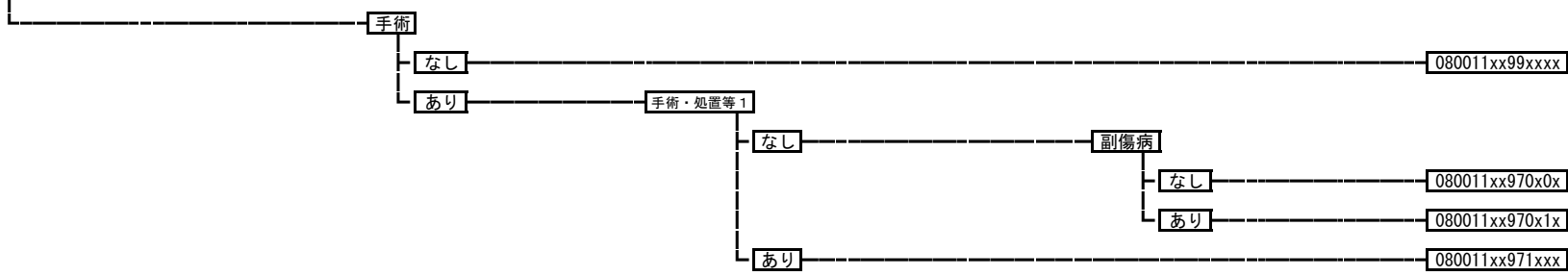

080020 帯状疱疹

080020xxxxxxxx

080030 疱疹（帯状疱疹を除く。）、その類症

080030xxxxxxxx

080040 ウイルス性急性発疹症

080040xxxxxxxx

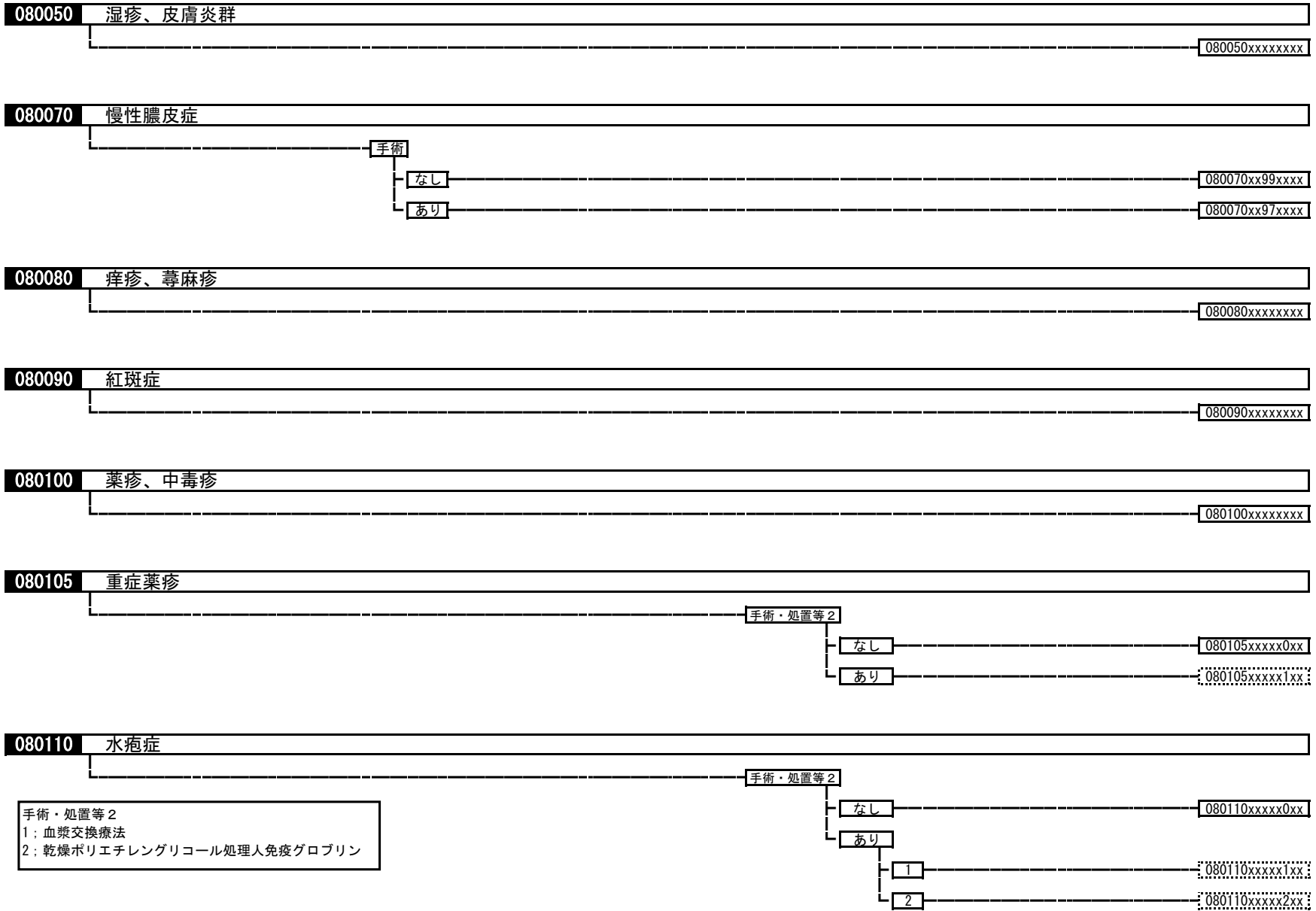

080120	紅皮症			080120xxxxxxxx
080130	角化症、角皮症			080130xxxxxxxx
080140	炎症性角化症			080140xxxxxxxx
080150	爪の疾患	手術	なし	080150xx99xxxx
			あり	080150xx97xxxx
080160	皮膚の萎縮性障害			080160xxxxxxxx
080180	母斑、母斑症	手術	なし	080180xx99xxxx
			あり	手術・処置等1
			なし	080180xx970xxx
			あり	080180xx971xxx
080190	脱毛症			080190xxxxxxxx
080210	ざ瘡、皮膚の障害（その他）			080210xxxxxxxx

080220 エクリン汗腺の障害、アポクリン汗腺の障害

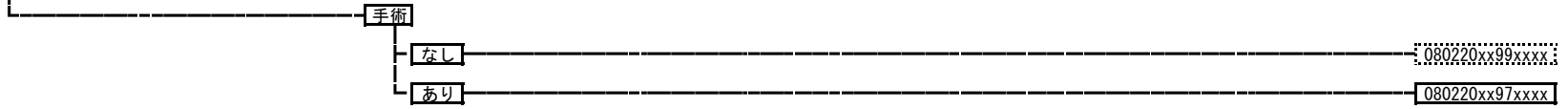

080230 皮膚色素異常症

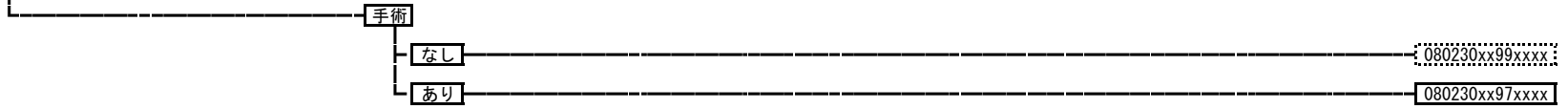

080240 多汗症

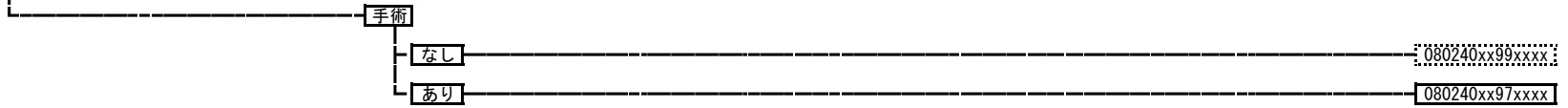

080245 放射線皮膚障害

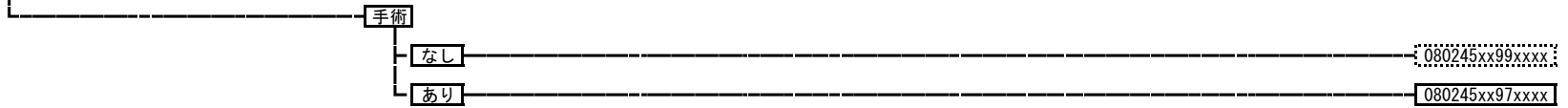

080250 褥瘡潰瘍

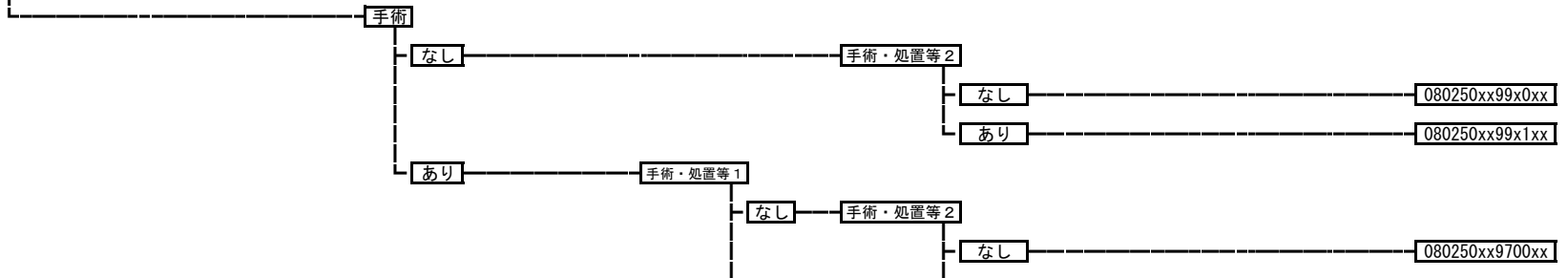

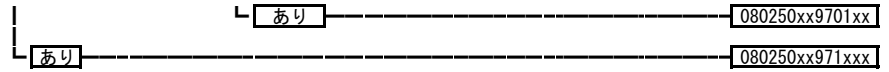

080260 その他の皮膚の疾患
 080260xxxxxxxx

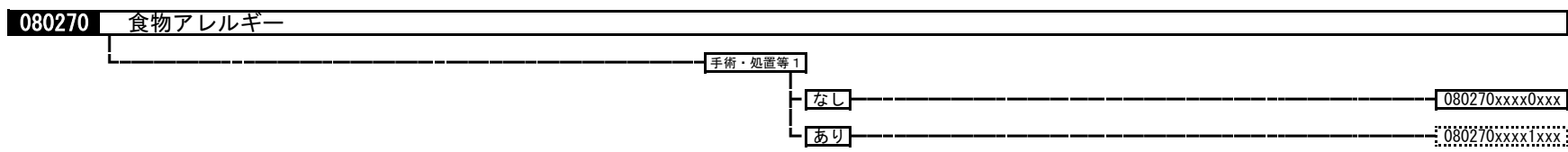

090010 乳房の悪性腫瘍

手術・処置等2
 1: 人工呼吸など
 2: 放射線療法
 3: 化学療法ありかつ放射線療法なし
 4: シクロホスファミド+塩酸エピルピシンあり、
 パクリタキセル又はドセタキセルあり
 5: トラスツズマブ

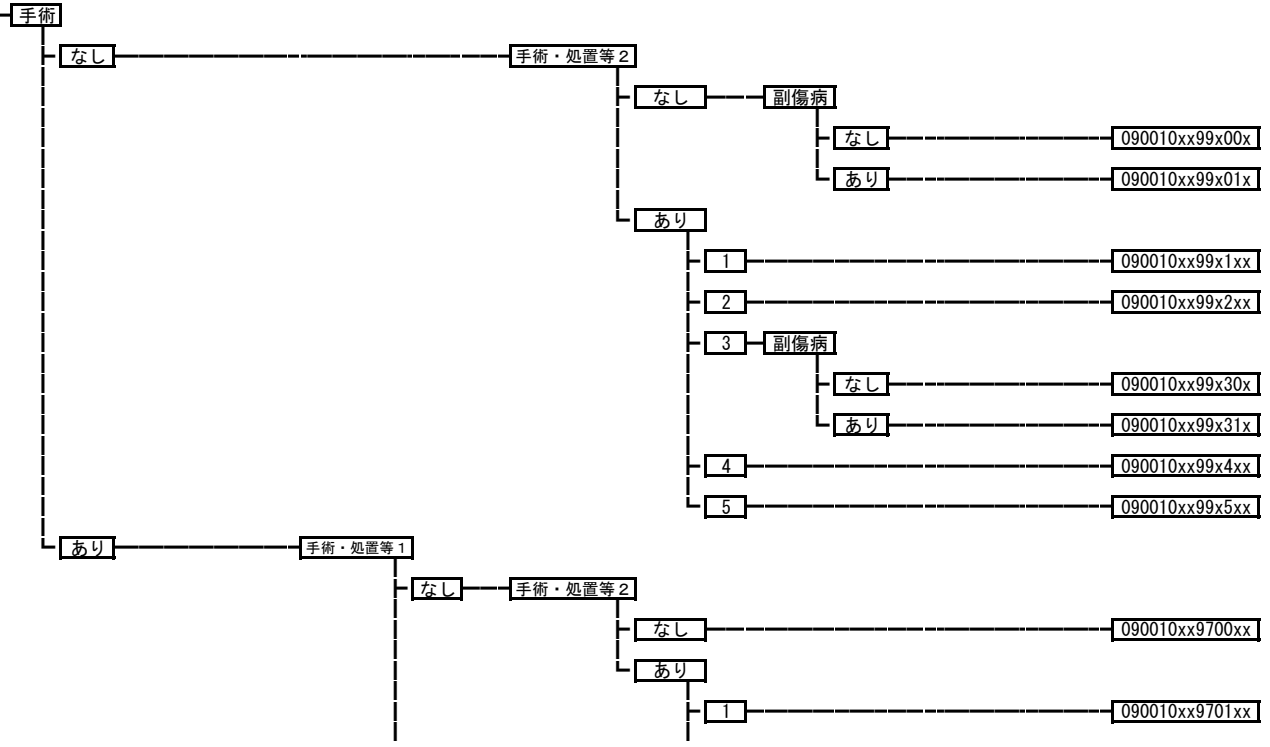

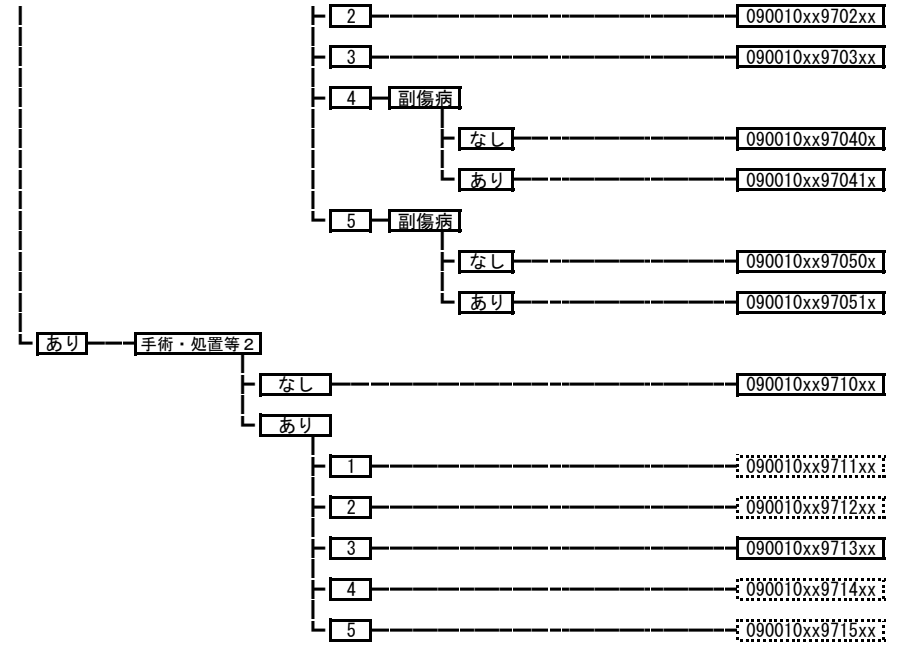

090020 乳房の良性腫瘍

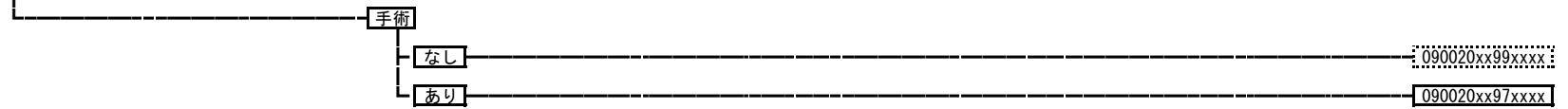

090030 乳房の炎症性障害

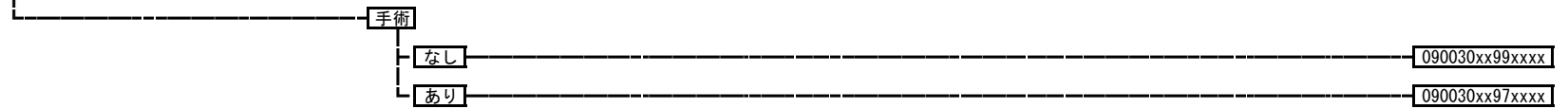

090040 乳房の形態異常、女性化乳房、乳腺症など



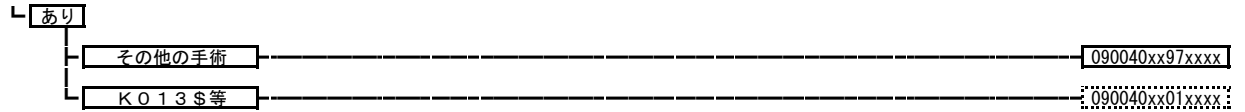

100010 多発性内分泌腺腫症

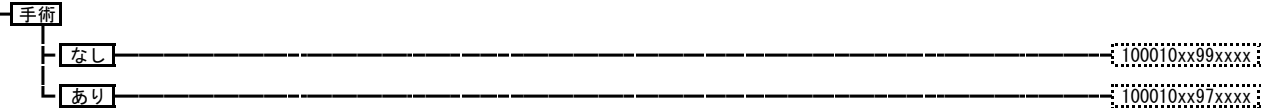

100020 甲状腺の悪性腫瘍

手術・処置等 2
 1; 化学療法、放射線療法
 2; I 1 3 1 内用療法

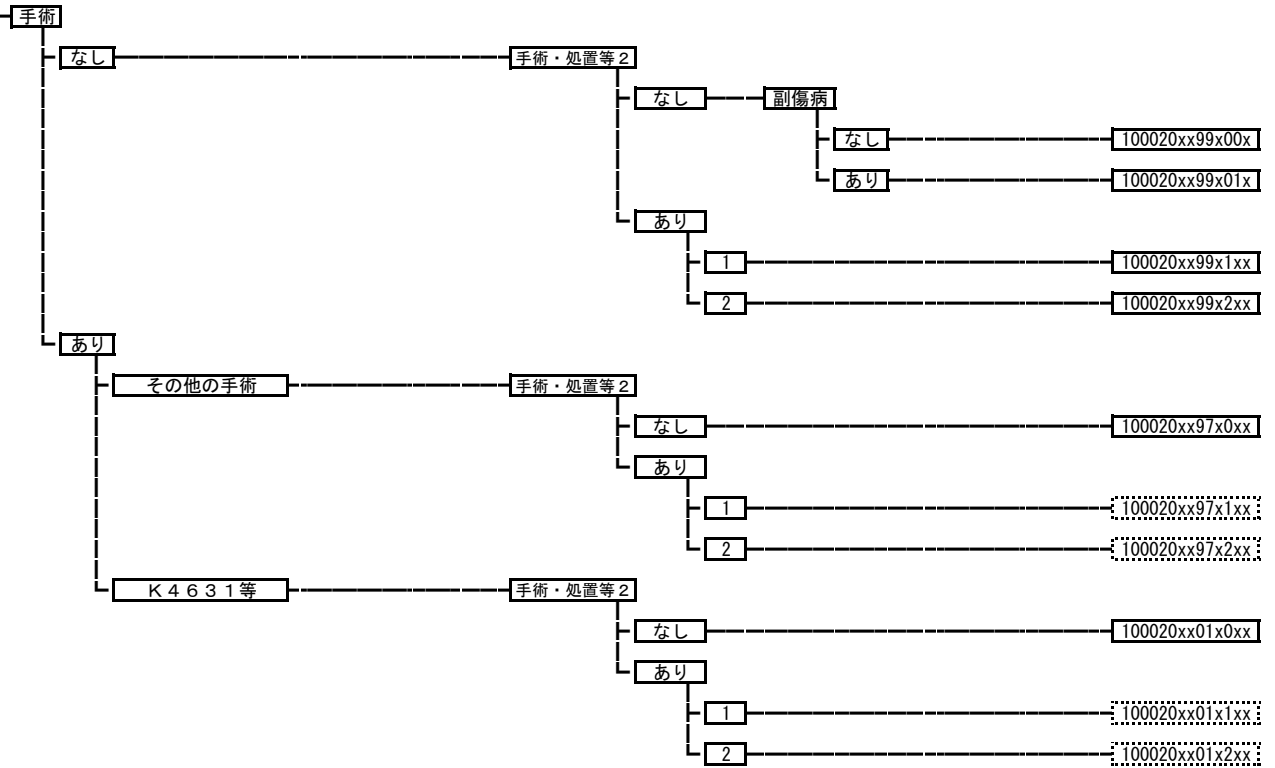

100030 内分泌腺および関連組織の腫瘍

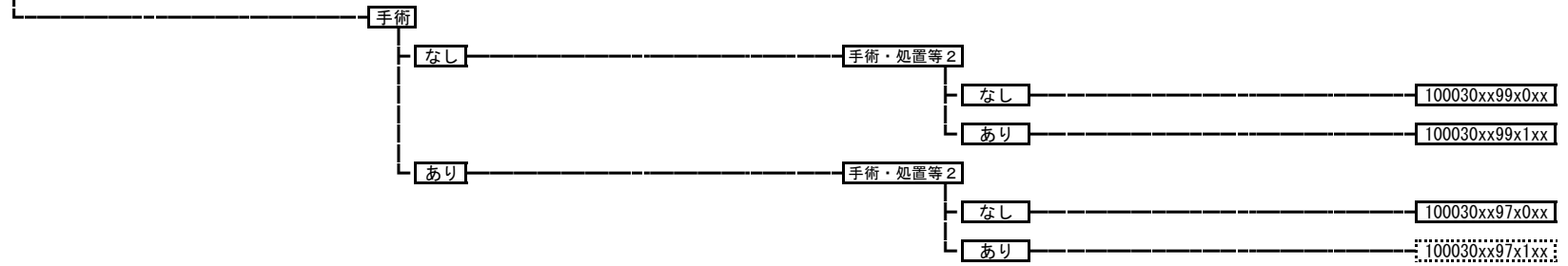

100040 糖尿病性ケトアシドーシス、非ケトン昏睡

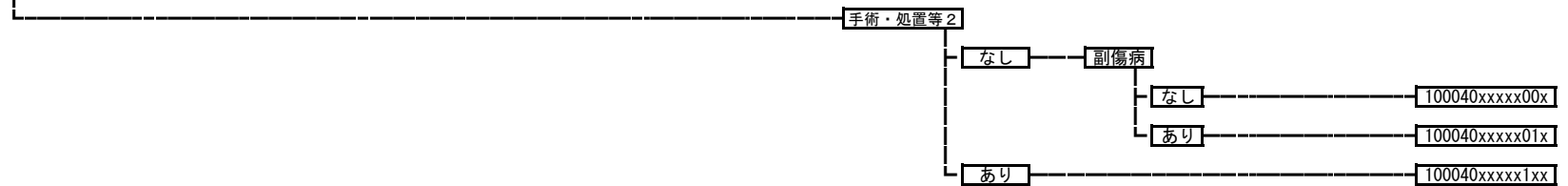

100050 低血糖症（糖尿病治療に伴う場合）



100060 1型糖尿病（糖尿病性ケトアシドーシスを除く。）



100070 2型糖尿病（糖尿病性ケトアシドーシスを除く。）



100080 その他の糖尿病（糖尿病性ケトアシドーシスを除く。）

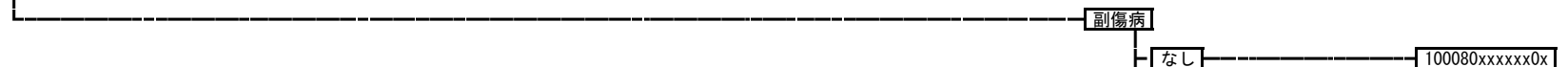

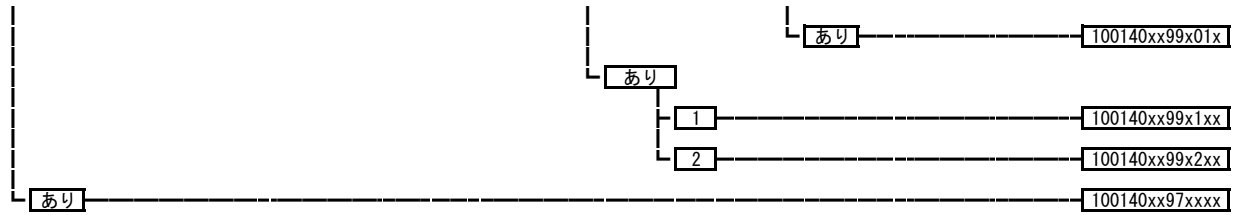

100150 慢性甲状腺炎
 100150xxxxxxxx

100160 甲状腺機能低下症
 副傷病
 なし 100160xxxxxx0x
 あり 100160xxxxxx1x

100170 急性甲状腺炎
 100170xxxxxxxx

100180 副腎皮質機能亢進症、非機能性副腎皮質腫瘍
 手術
 なし 手術・処置等1
 なし 手術・処置等2
 なし 100180xx9900xx
 あり 100180xx9901xx
 あり 手術・処置等2
 なし 100180xx9910xx
 あり 100180xx9911xx
 あり
 その他の手術 手術・処置等2
 なし 100180xx97x0xx
 あり 100180xx97x1xx

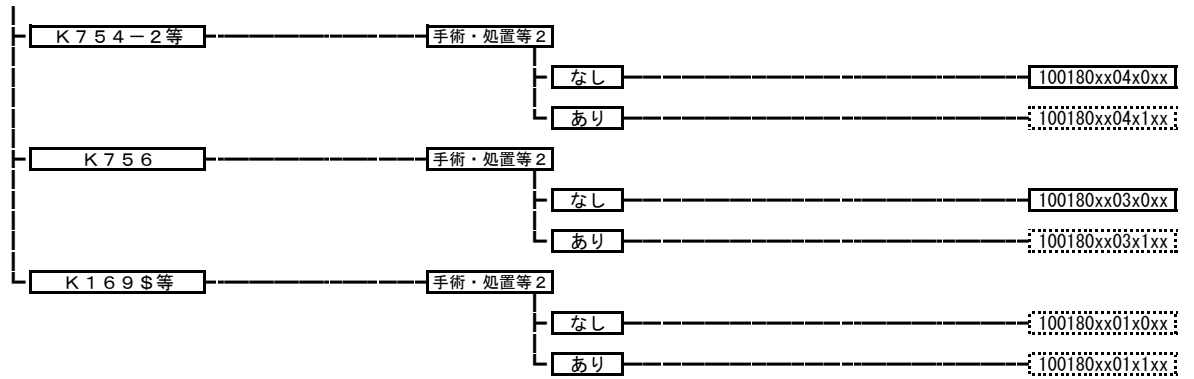

100190 褐色細胞腫、パラガングリオーマ

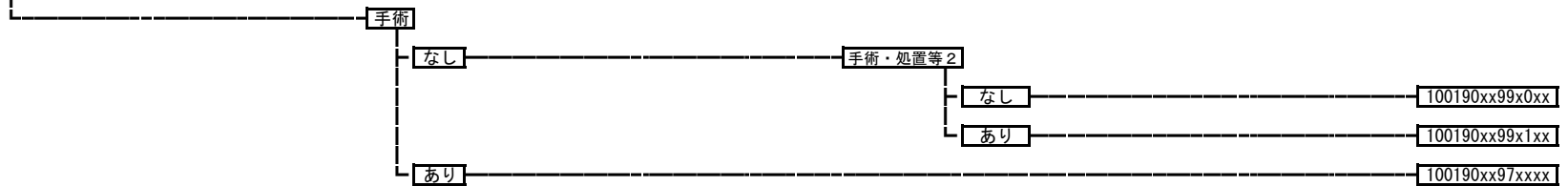

100202 その他の副腎皮質機能低下症

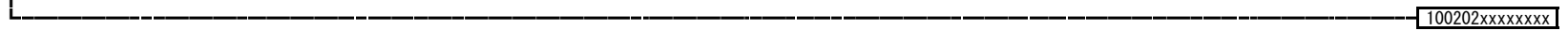

100210 低血糖症

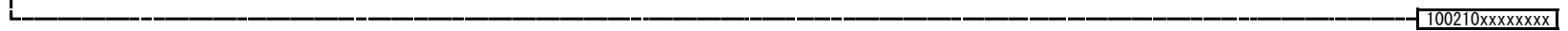

100220 原発性副甲状腺機能亢進症、副甲状腺腫瘍

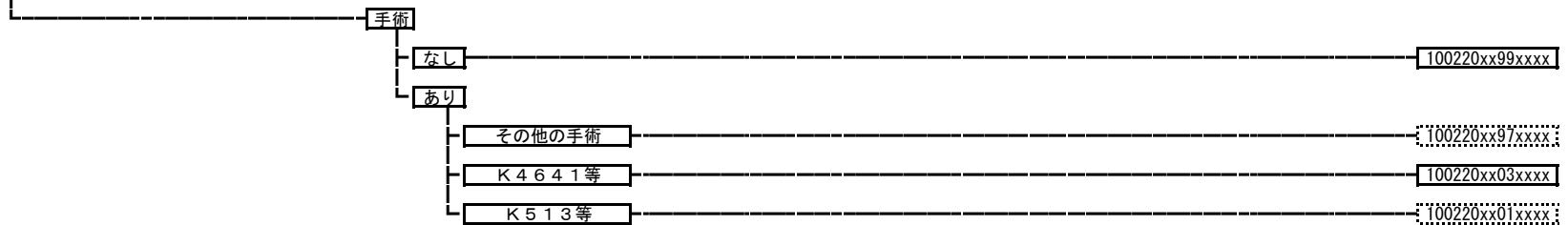

100230 続発性副甲状腺機能亢進症

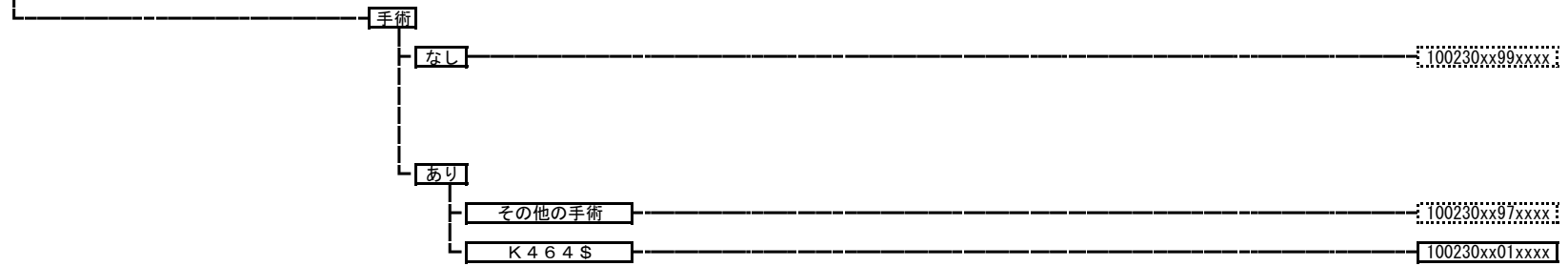

100240 副甲状腺機能低下症



100250 下垂体機能低下症

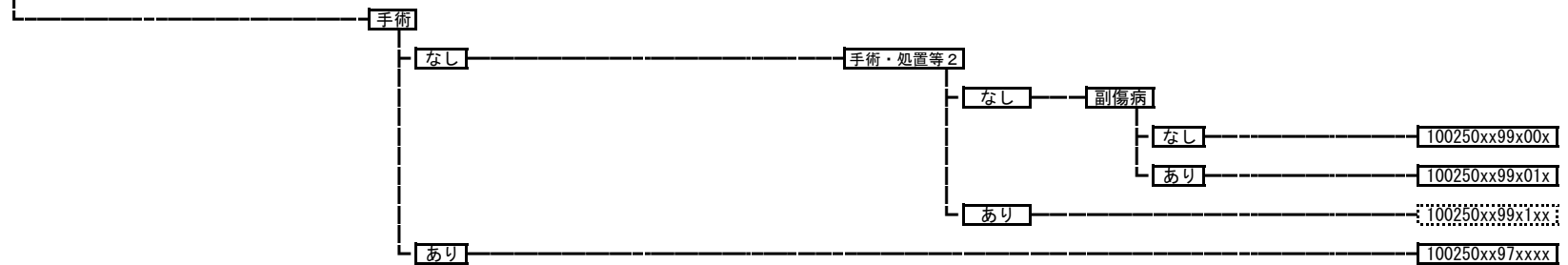

100260 下垂体機能亢進症

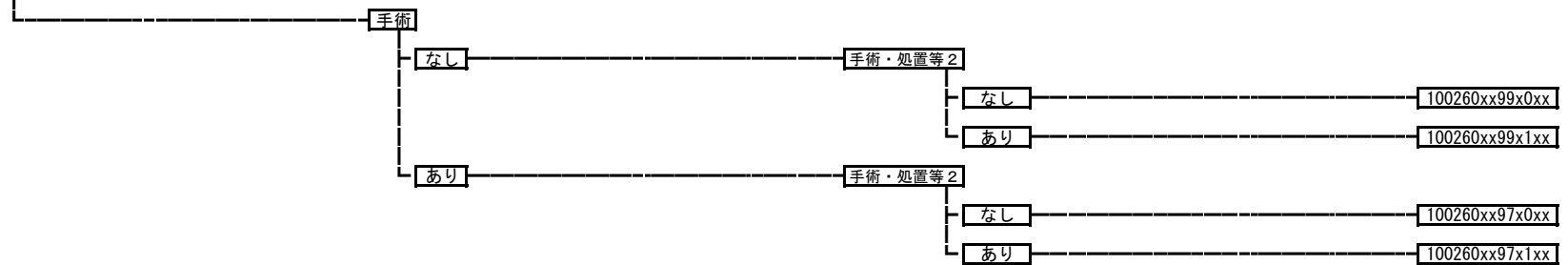

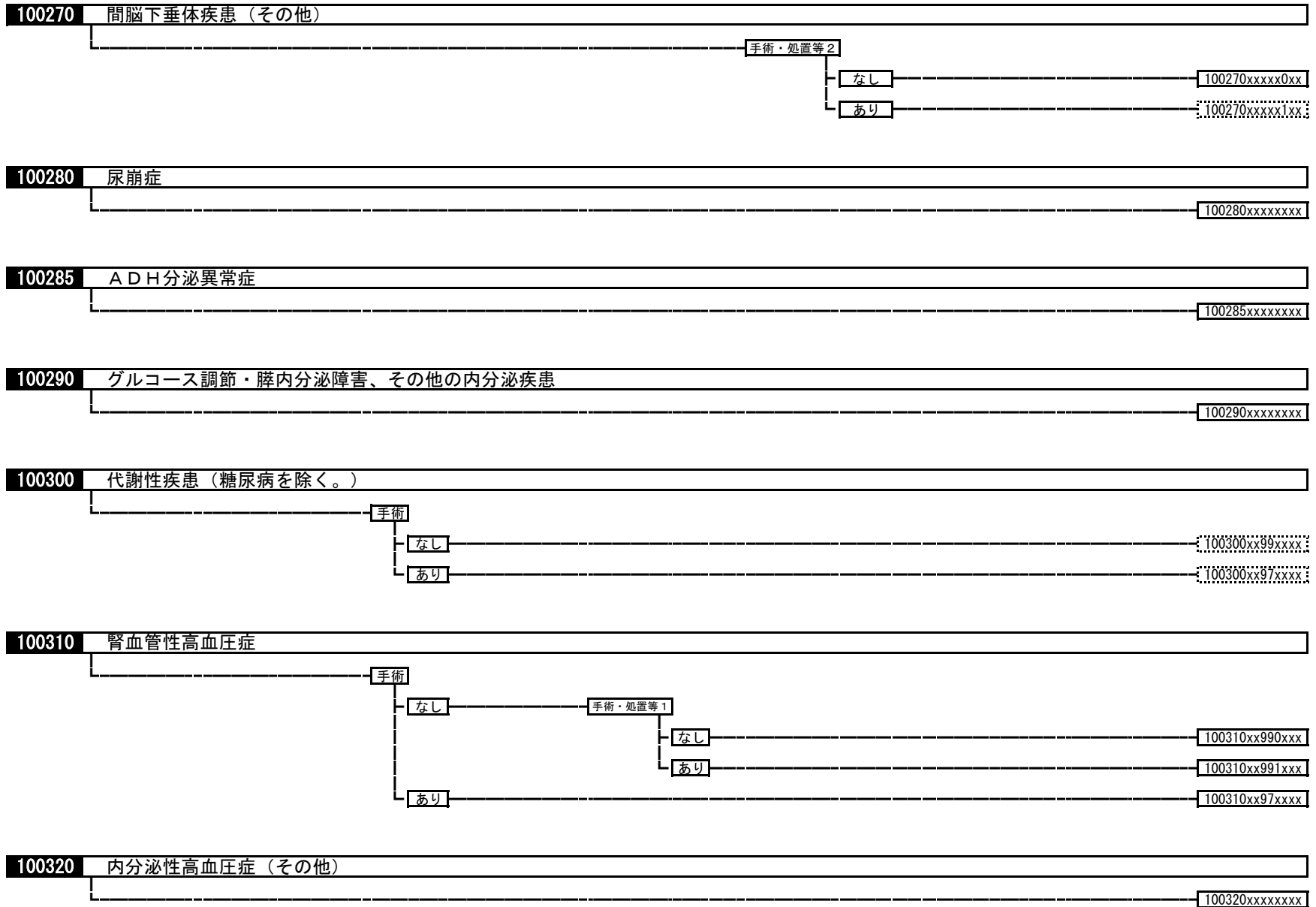

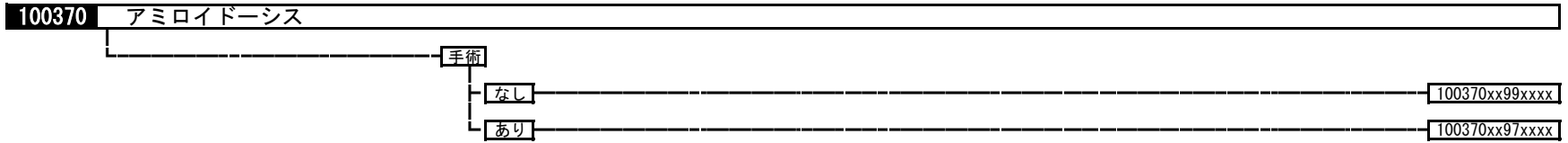
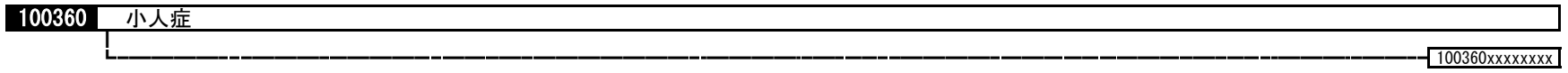
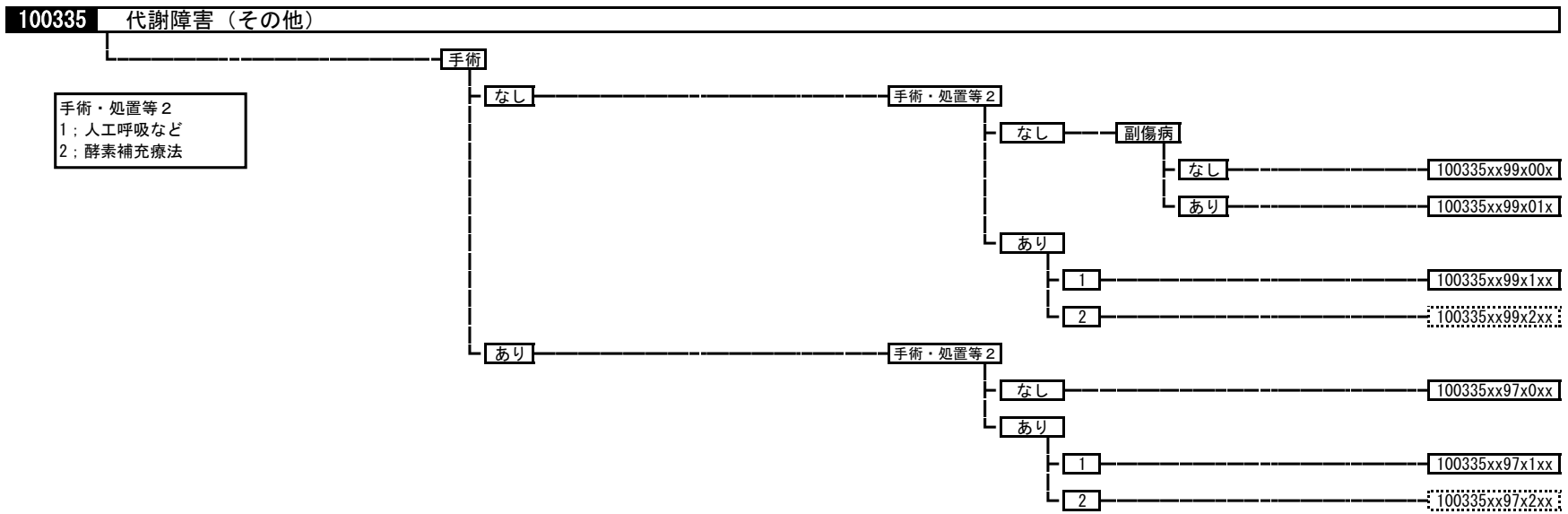
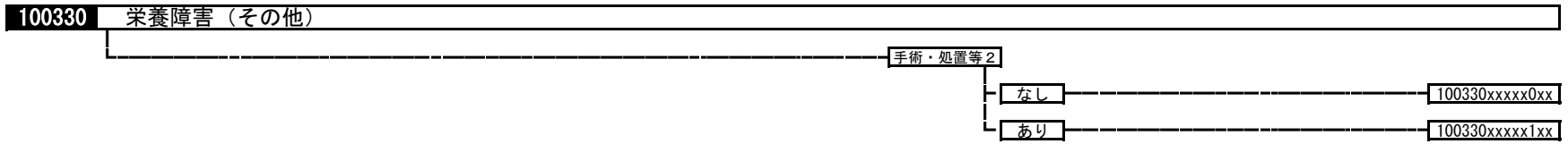

100380 体液量減少症



100391 低カリウム血症

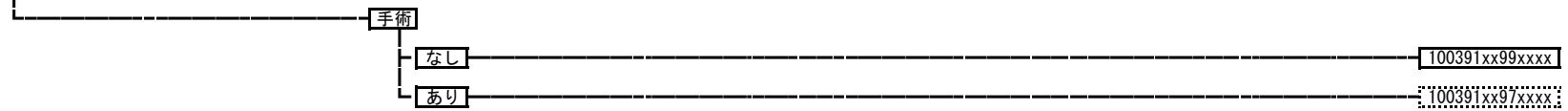

100392 カルシウム代謝障害

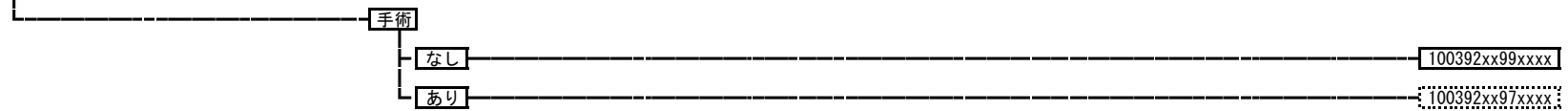

100393 その他の体液・電解質・酸塩基平衡障害

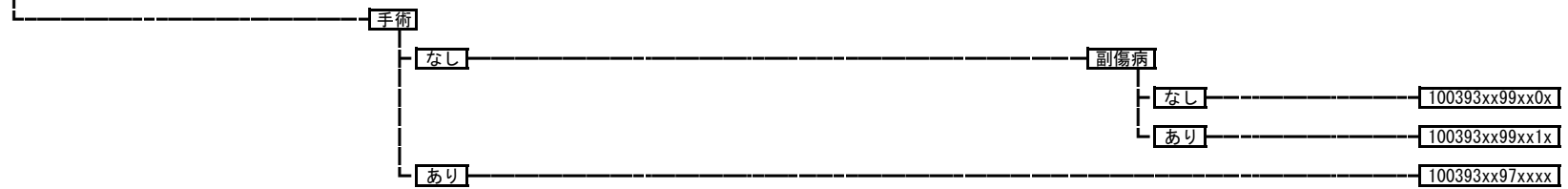

11001x 腎腫瘍
 110011 腎の悪性腫瘍
 110012 腎の良性腫瘍

手術・処置等 2
 1: 人工呼吸など
 2: ソラフェニブトシル酸
 3: スニチニブリンゴ酸
 4: IL-2

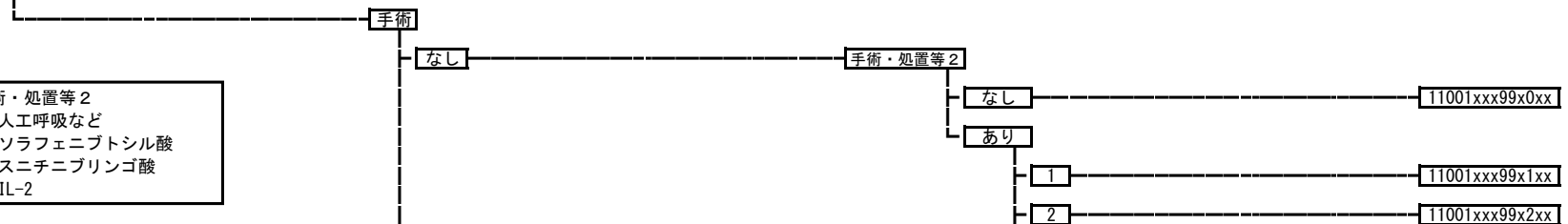

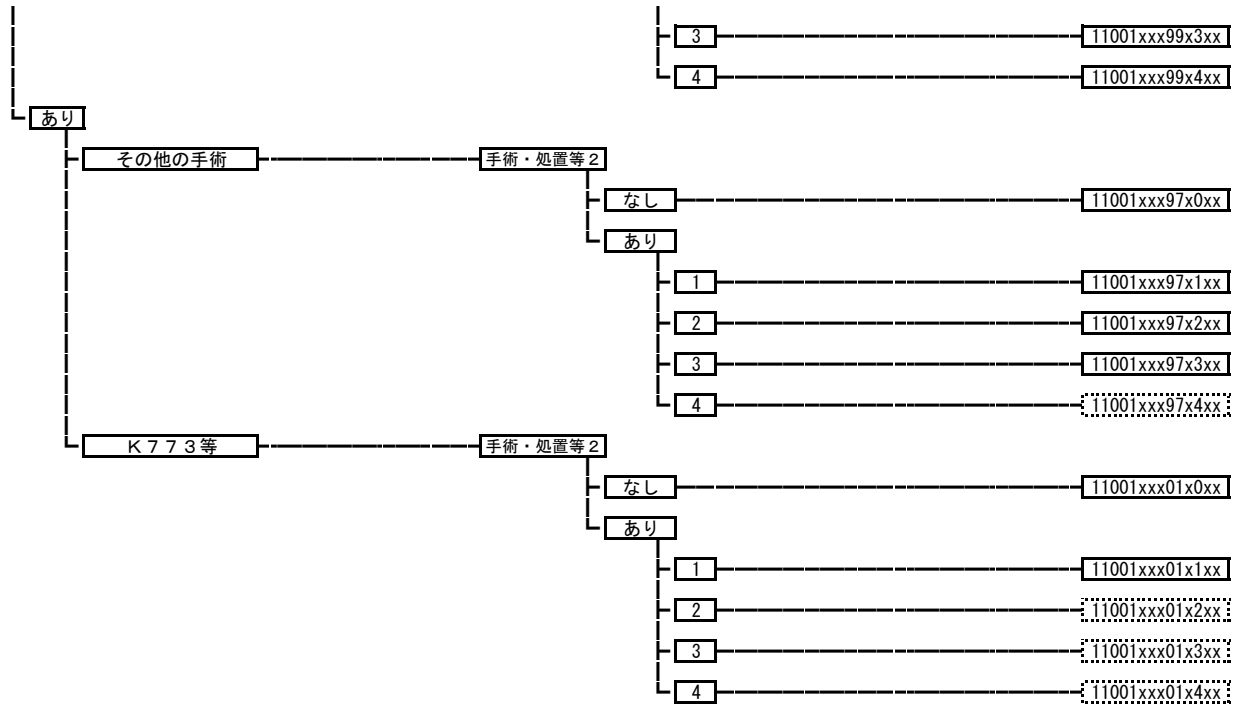

11002x	性器の悪性腫瘍
	110021 陰茎の悪性腫瘍
	110022 性器の悪性腫瘍

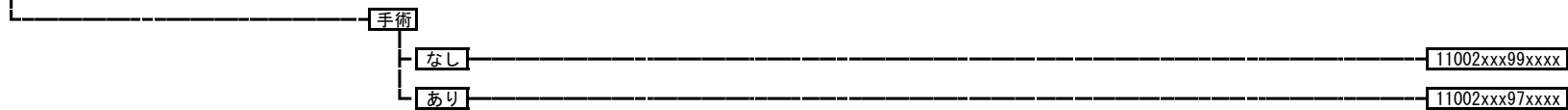

11004x	尿道・性器の良性腫瘍
	110041 尿道腫瘍
	110042 性器の良性腫瘍（その他）

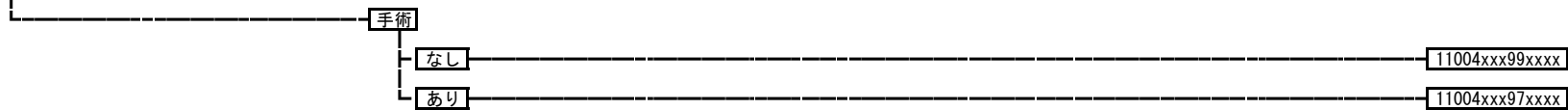

110050 後腹膜疾患

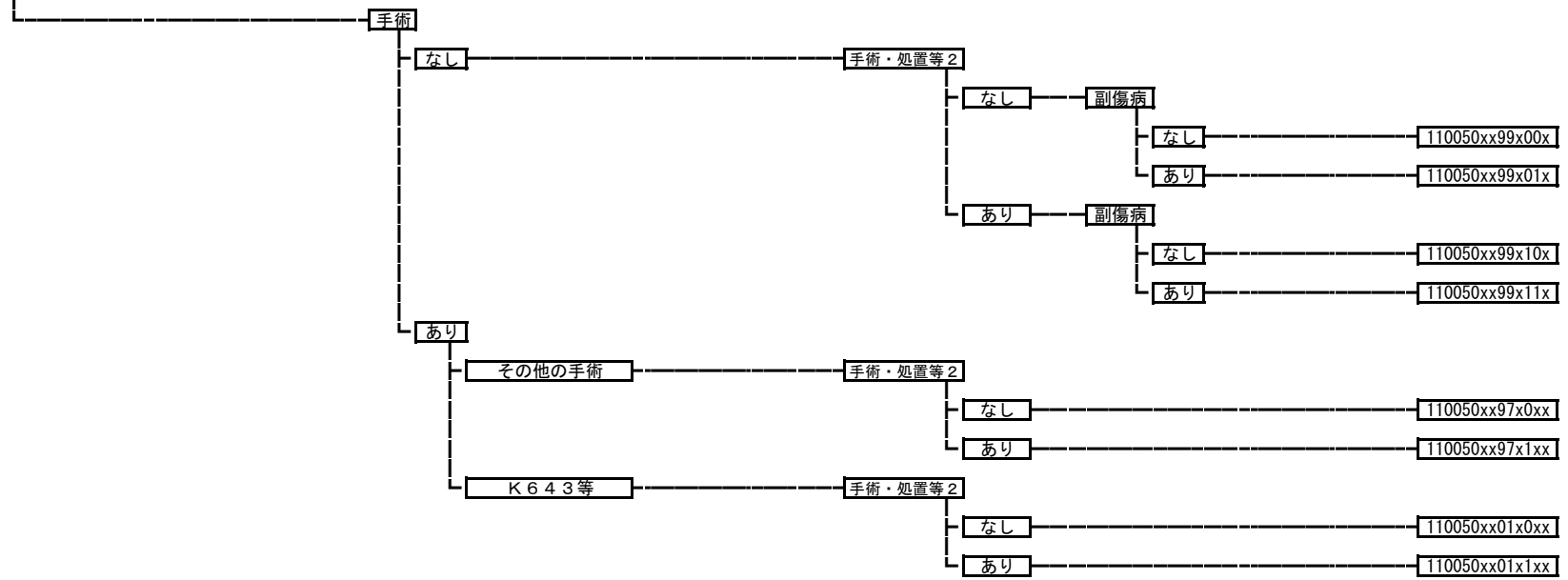

110060 腎盂・尿管の悪性腫瘍

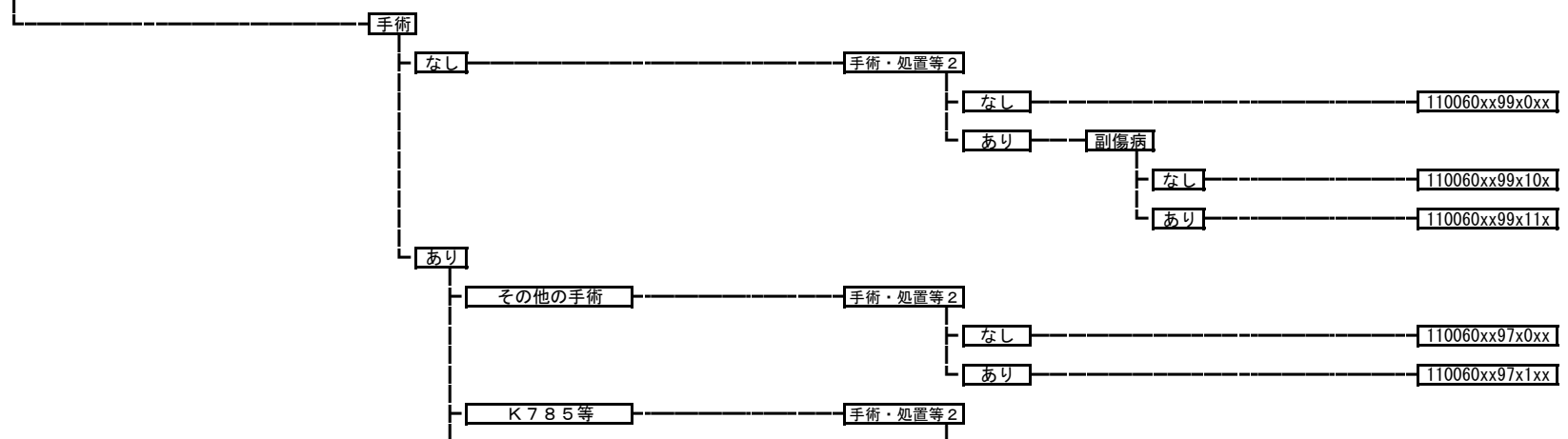

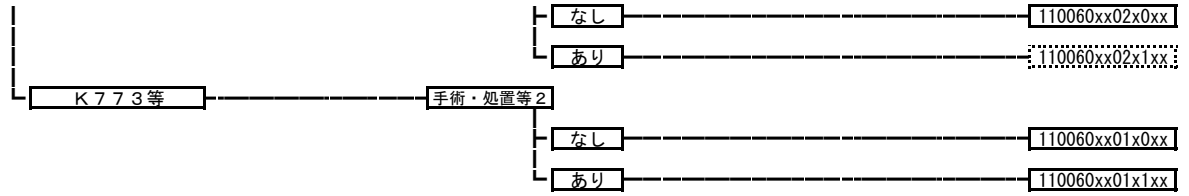

110070 膀胱腫瘍

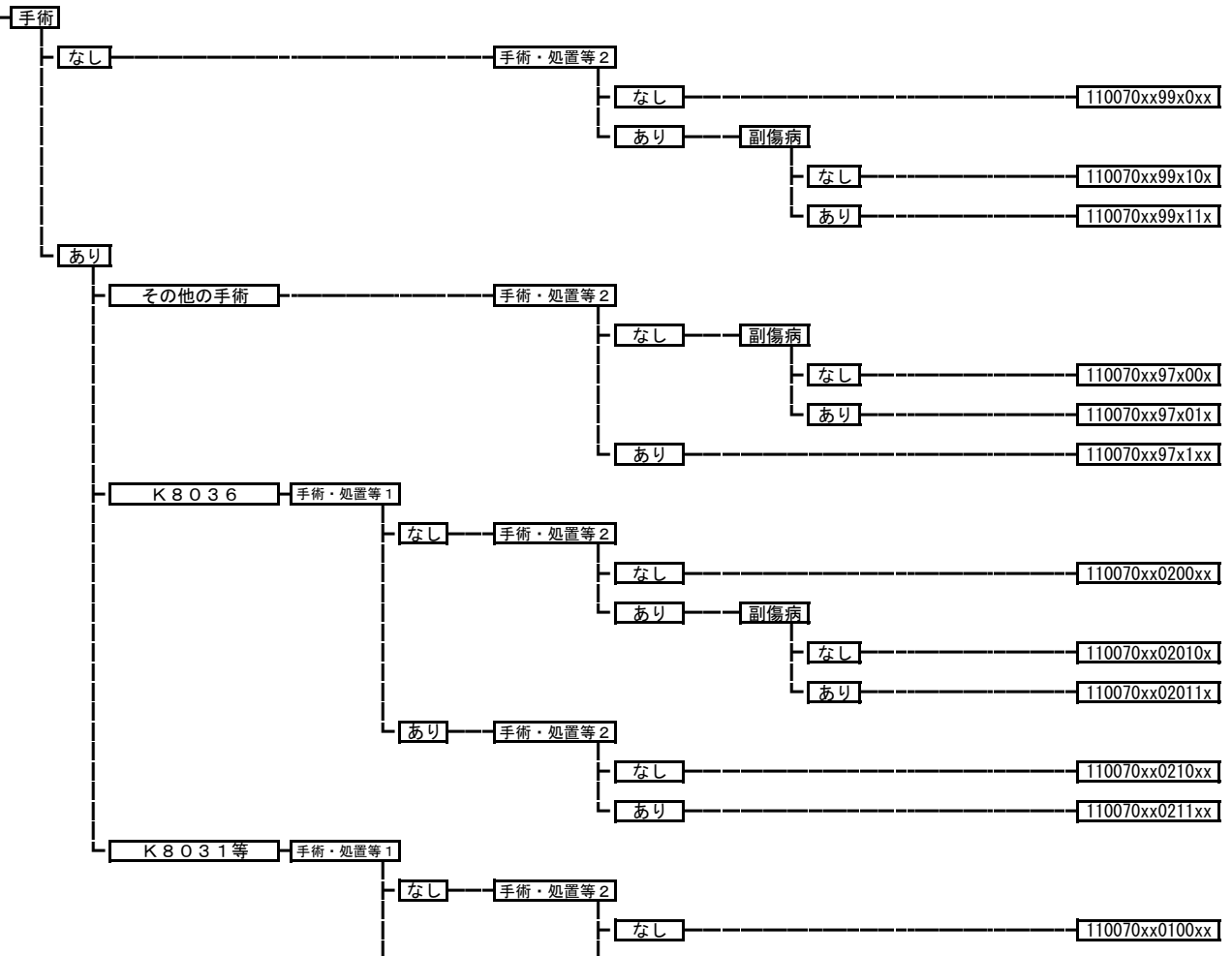

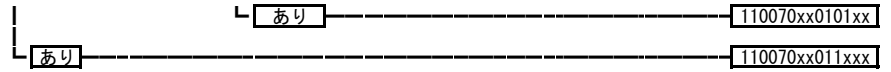

110080 前立腺の悪性腫瘍

手術・処置等 2
 1; 人工呼吸など
 2; 放射線療法
 3; 密封小線源治療 (一連につき) 組織内照射 前立腺癌に対する永久挿入療法

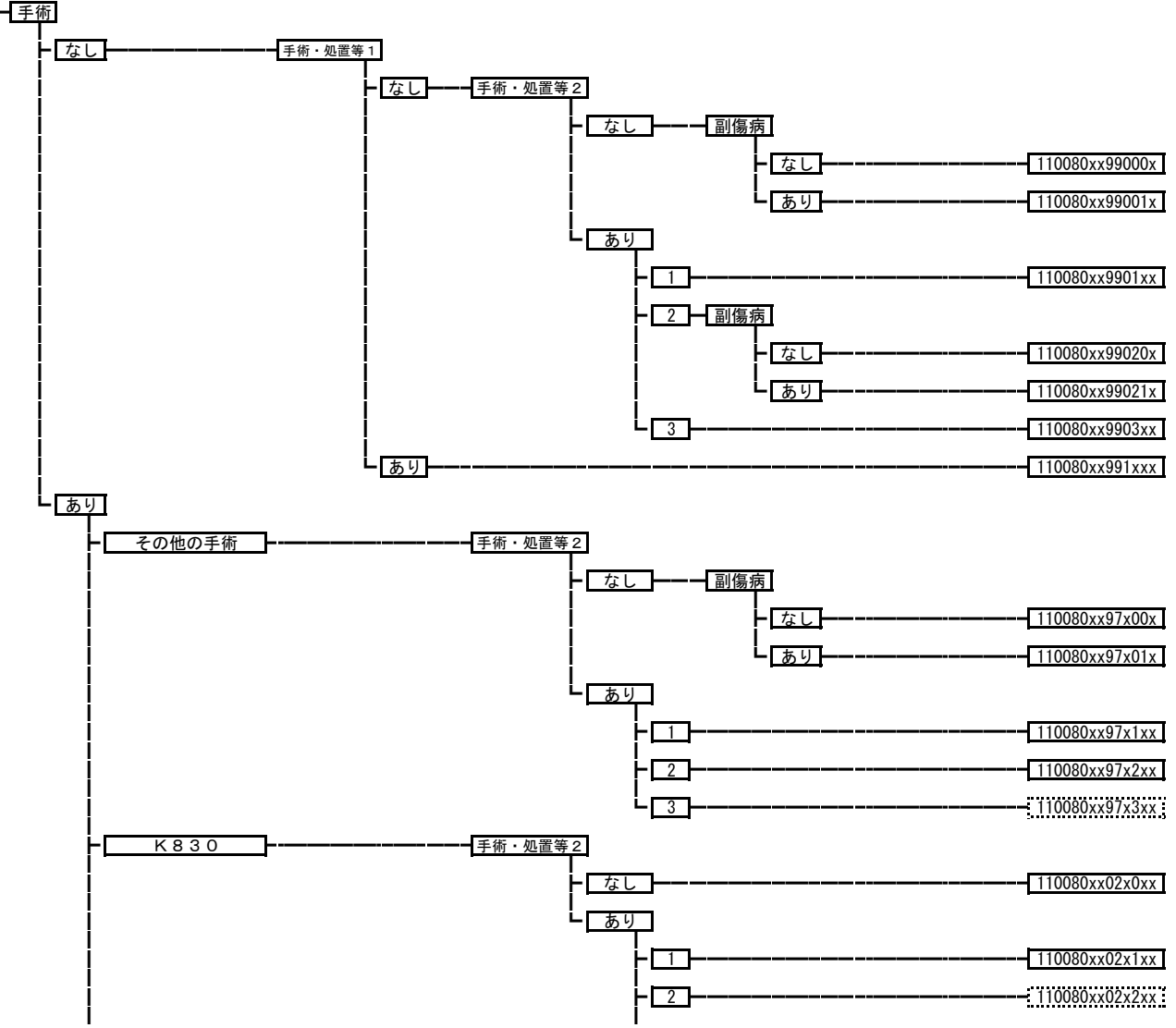

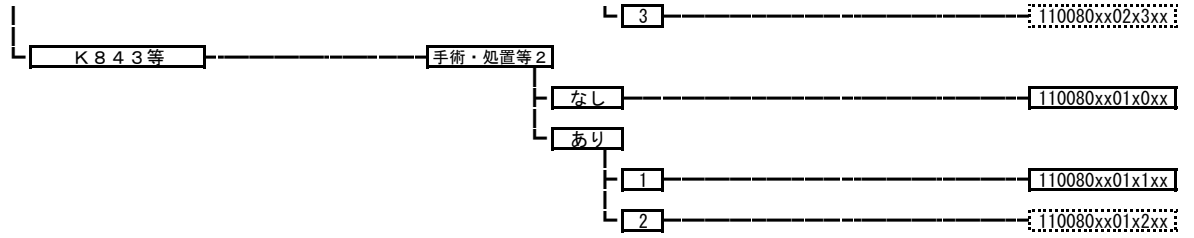

110100 精巣腫瘍



11012x 上部尿路疾患
 110121 上部尿路結石
 110122 上部尿路疾患 (その他)

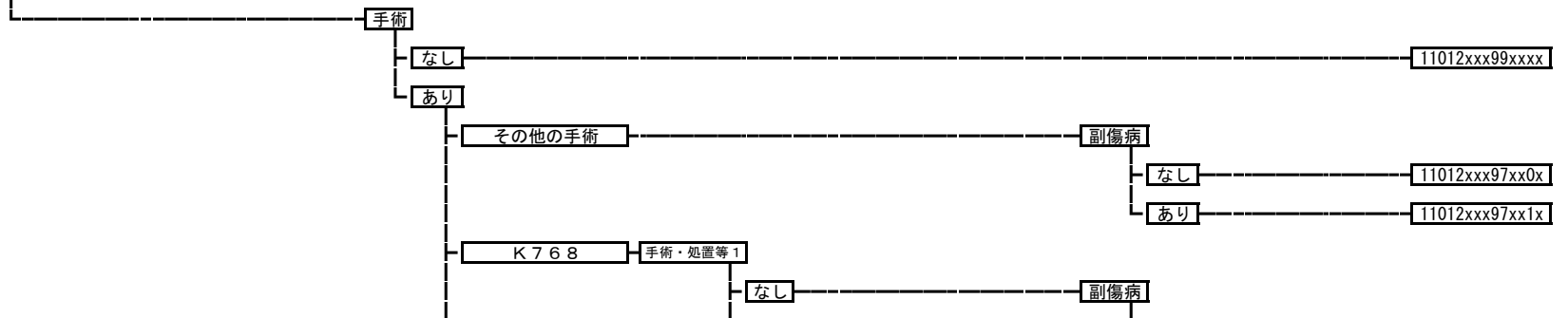

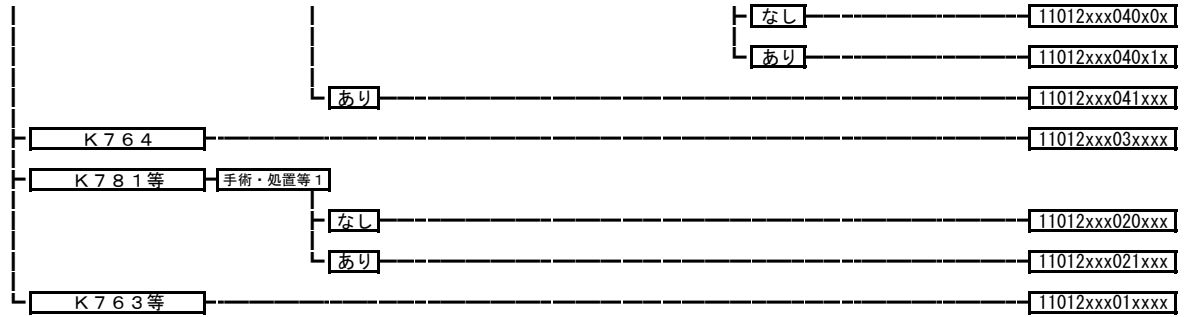

11013x	下部尿路疾患	
	110131	下部尿路結石症
	110132	膀胱尿管逆流症
	110133	神経因性膀胱
	110134	下部尿路の炎症
	110135	尿道狭窄
	110136	尿失禁

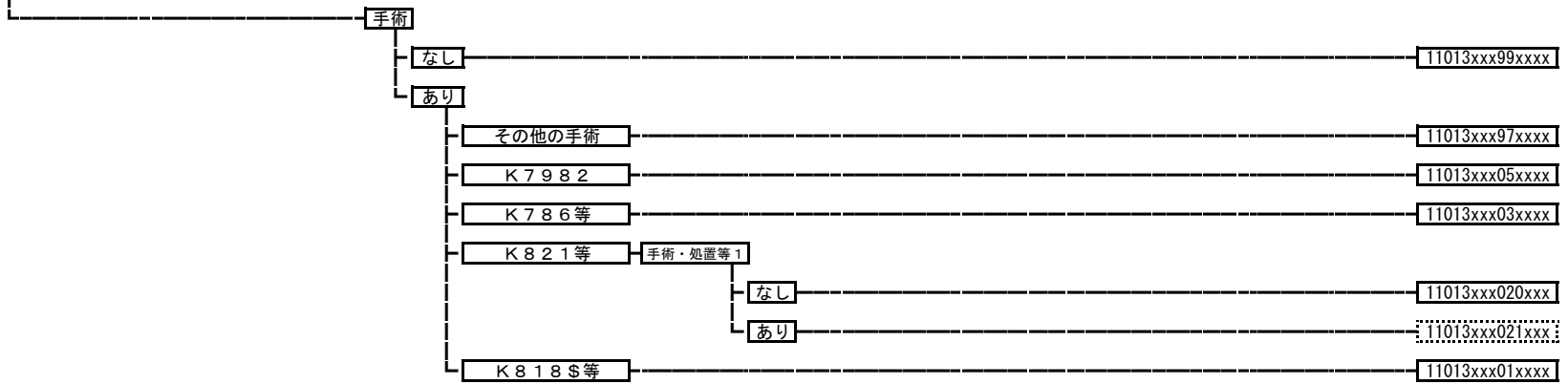

110200	前立腺肥大症等	
---------------	----------------	--

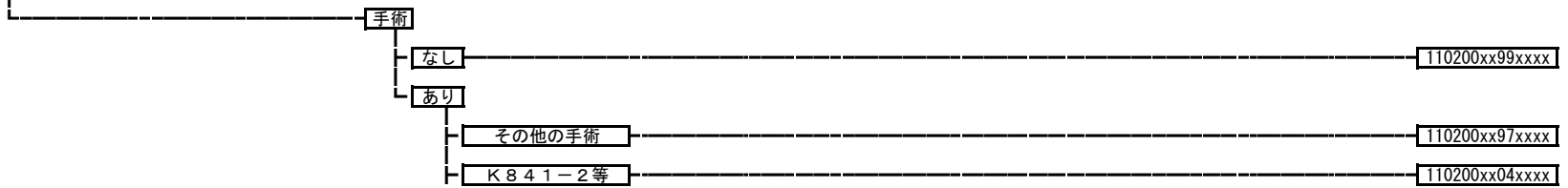

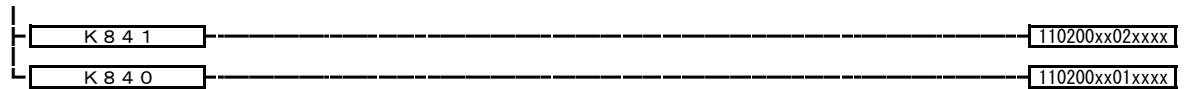

11022x	男性生殖器疾患	
	110221	男性生殖器炎症性疾患
	110222	陰茎・包皮の疾患
	110223	陰嚢内疾患（悪性、炎症性疾患を除く。）
	110224	男性生殖器の障害

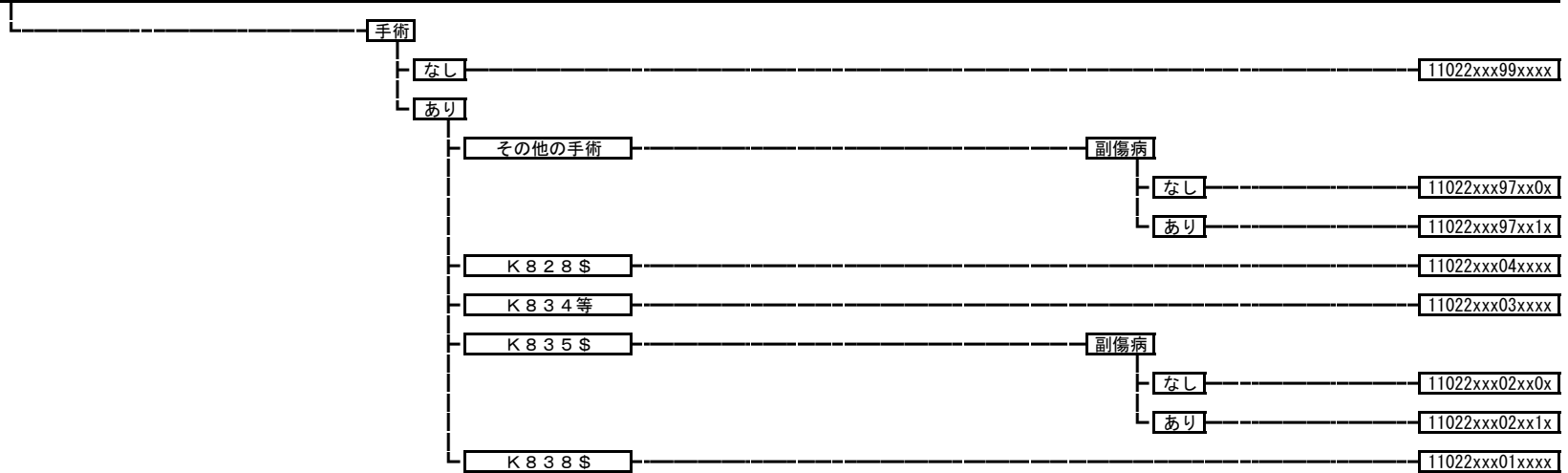

110260 **ネフローゼ症候群**

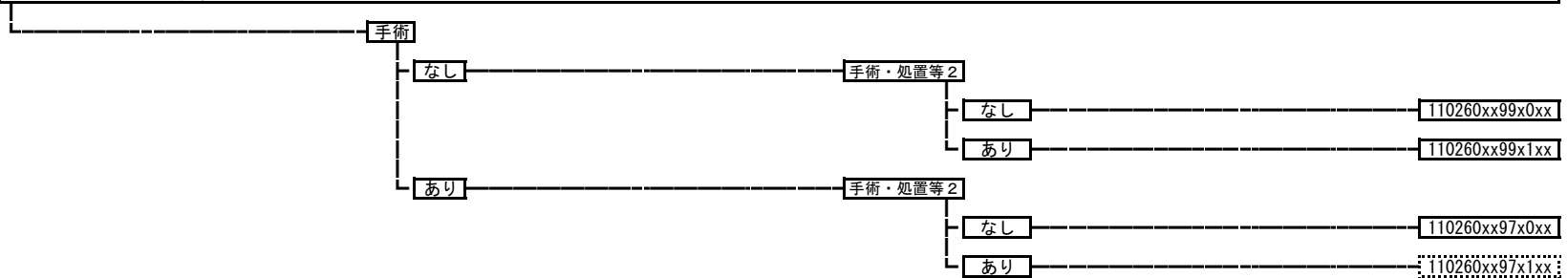

110270 **急速進行性腎炎症候群**

手術・処置等 2
1: 人工腎臓 その他の場合
3: 血漿交換療法

手術・処置等 2

なし

110270xxxx0xx

あり

1

110270xxxx1xx

3

110270xxxx3xx

110275 急性腎炎症候群

110275xxxxxxxx

110280 慢性腎炎症候群・慢性間質性腎炎・慢性腎不全

手術・処置等 2
1: 人工腎臓 その他の場合
2: 腹膜灌流 連続携行式腹膜灌流
3: 持続緩徐式血液濾過
4: 血漿交換療法

手術

なし

手術・処置等 1

なし

手術・処置等 2

なし

110280xx9900xx

あり

1

110280xx9901xx

2

110280xx9902xx

3

110280xx9903xx

4

110280xx9904xx

あり

副傷病

なし

110280xx991x0x

あり

110280xx991x1x

あり

手術・処置等 2

なし

副傷病

なし

110280xx97x00x

あり

110280xx97x01x

あり

1

副傷病

なし

110280xx97x10x

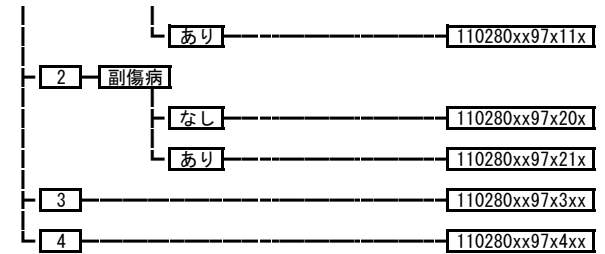

110290 急性腎不全

手術・処置等 2
1: 人工腎臓 その他の場合
3: 持続緩徐式血液濾過

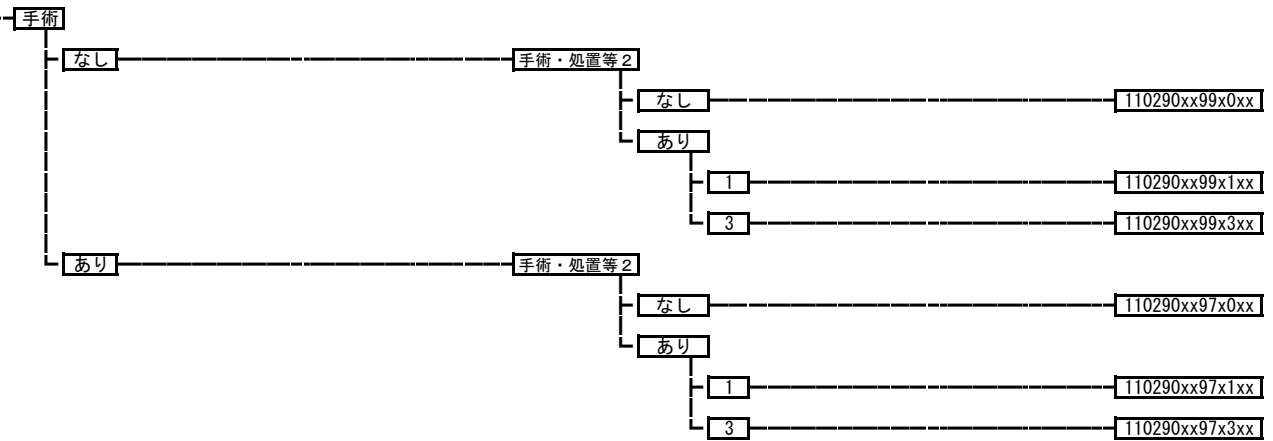

110310 腎臓または尿路の感染症

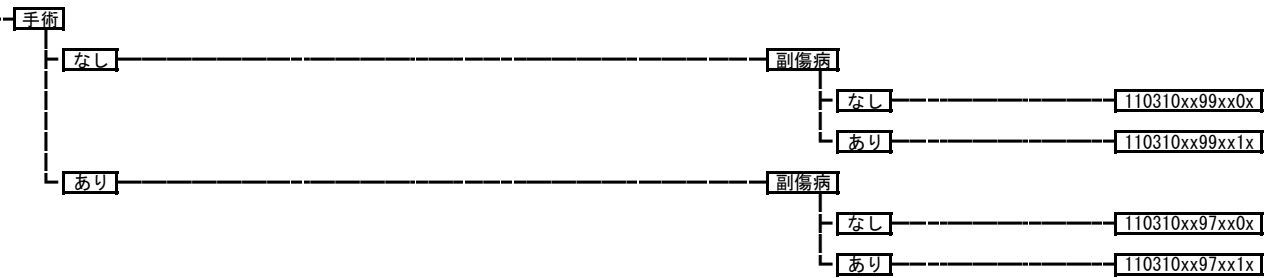

110320 腎、泌尿器の疾患（その他）

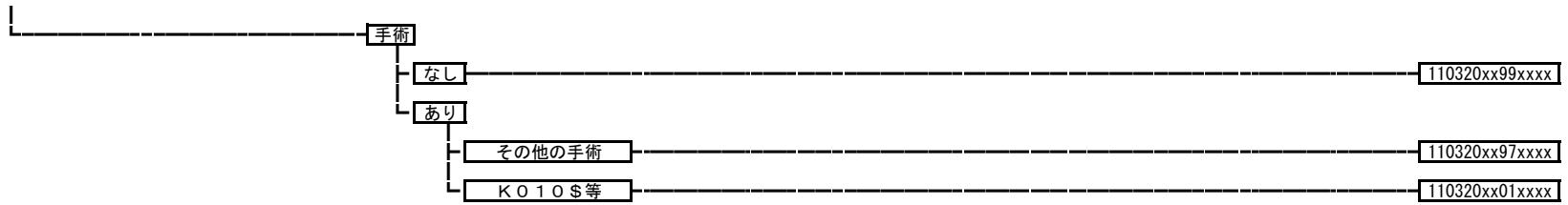

110420 水腎症（その他）

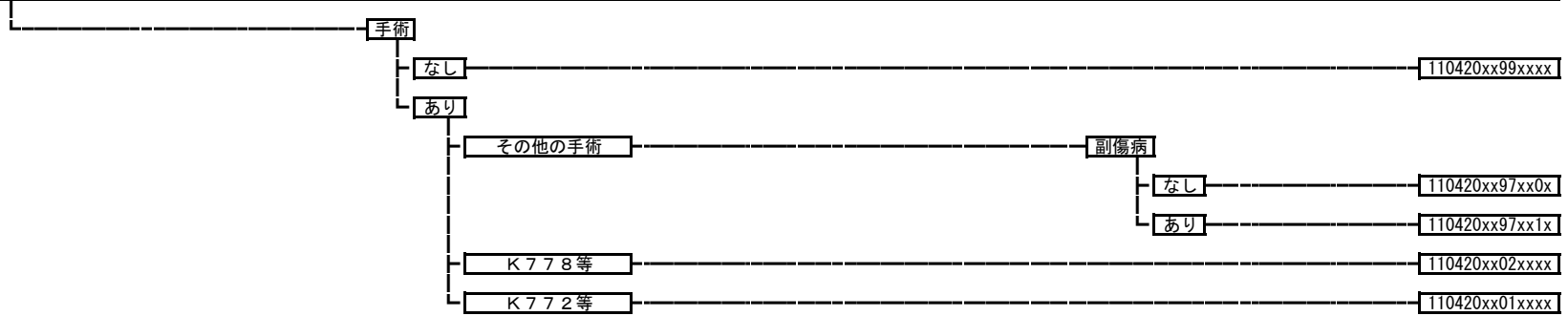

110430 腎動脈塞栓症

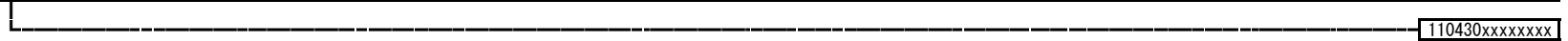

120010 卵巣・子宮附属器の悪性腫瘍

手術・処置等 2
 1：人工呼吸、中心静脈注射
 2：化学療法なしかつ放射線療法あり
 3：化学療法ありかつ放射線療法あり
 4：化学療法ありかつ放射線療法なし
 5：カルボプラチン+ドセタキセル水和物あり、
 カルボプラチン+パクリタキセルあり

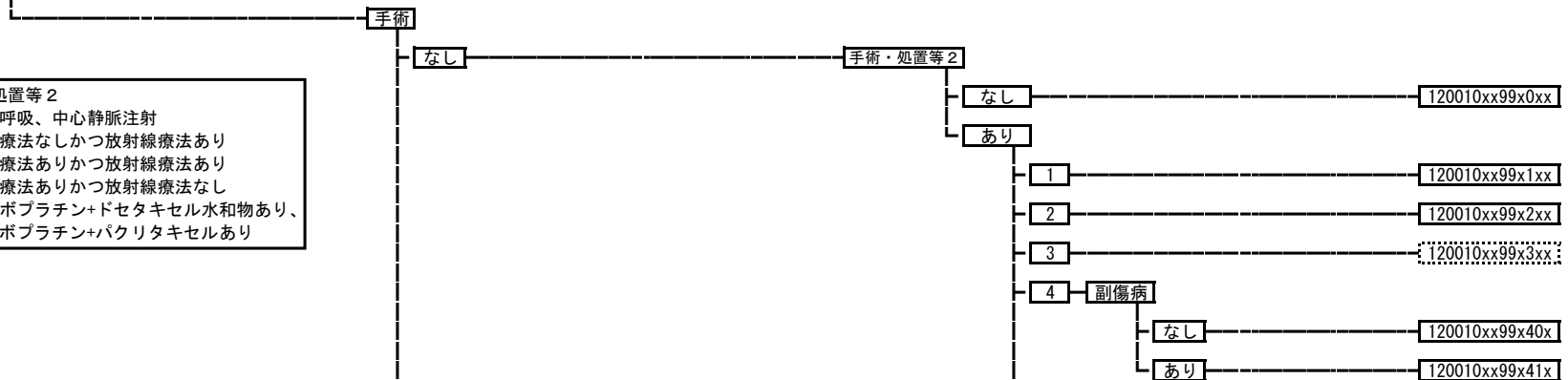

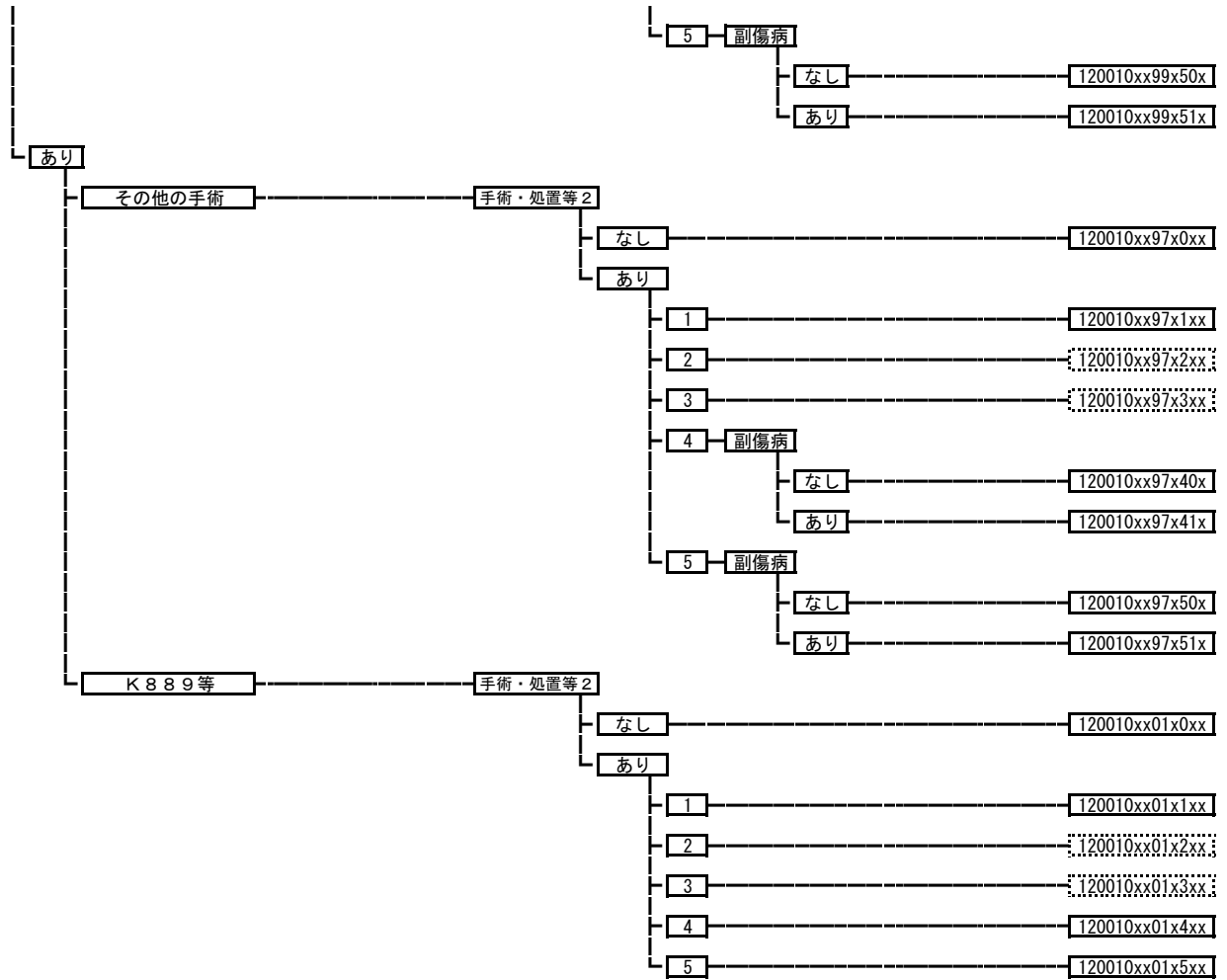

120020 子宮頸・体部の悪性腫瘍

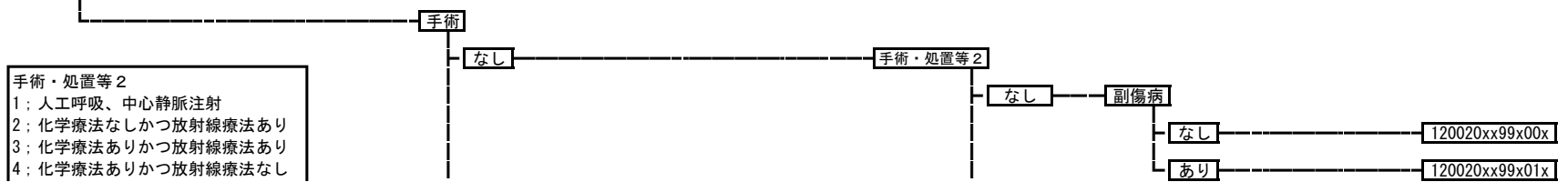

手術・処置等2
 1: 人工呼吸、中心静脈注射
 2: 化学療法なしかつ放射線療法あり
 3: 化学療法ありかつ放射線療法あり
 4: 化学療法ありかつ放射線療法なし

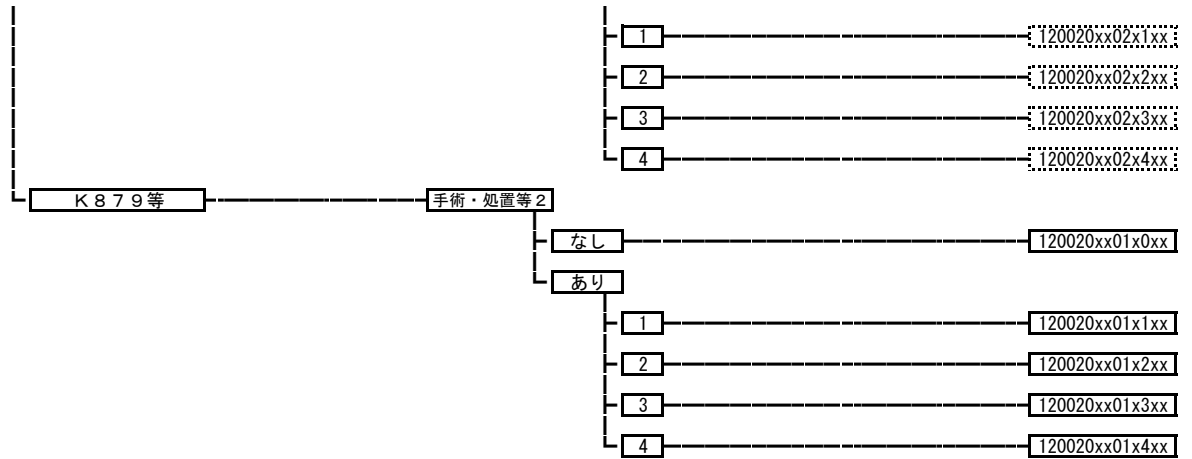

120030 外陰の悪性腫瘍

手術・処置等 2
 1: 人工呼吸、中心静脈注射
 2: 放射線療法
 3: 化学療法ありかつ放射線療法なし

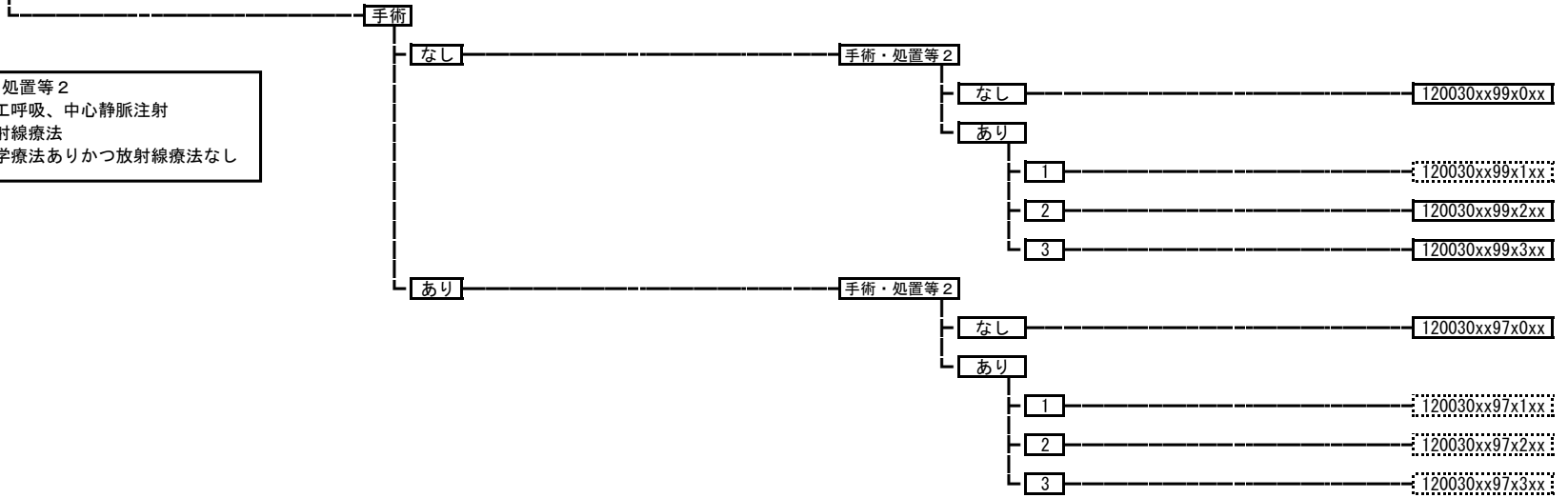

120040 腔の悪性腫瘍

手術・処置等 2

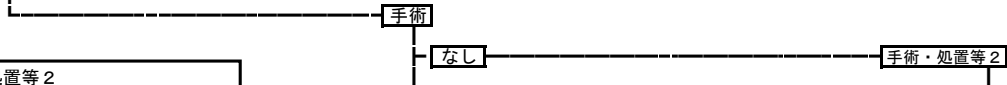

1: 人工呼吸、中心静脈注射
 2: 放射線療法
 3: 化学療法ありかつ放射線療法なし

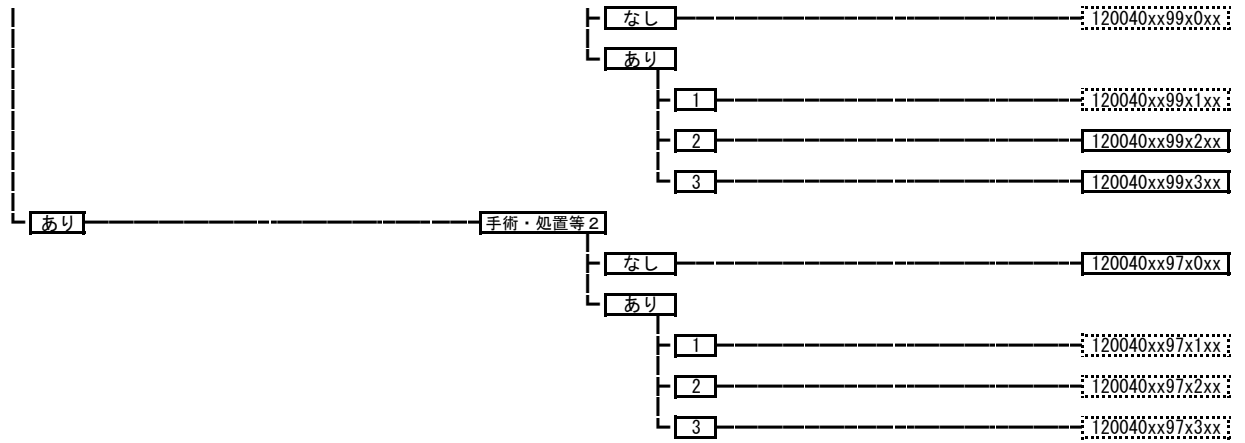

120050 絨毛性疾患

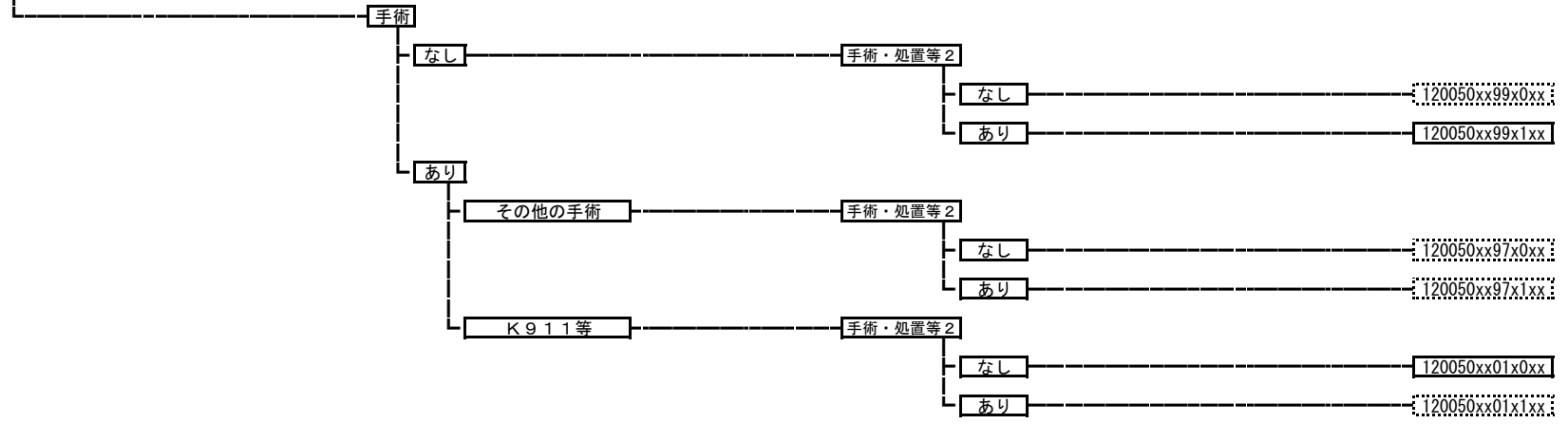

120060 子宮の良性腫瘍

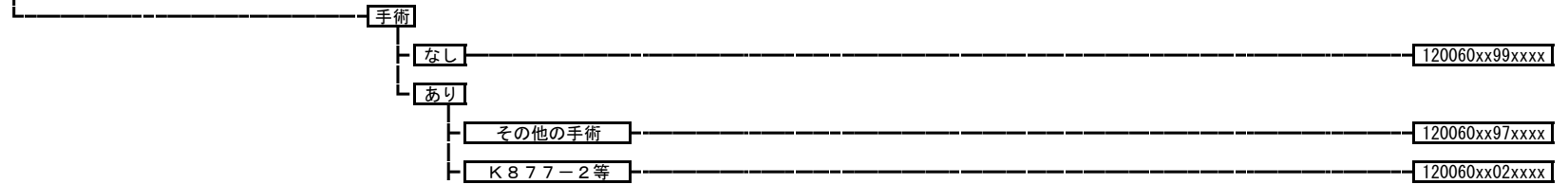



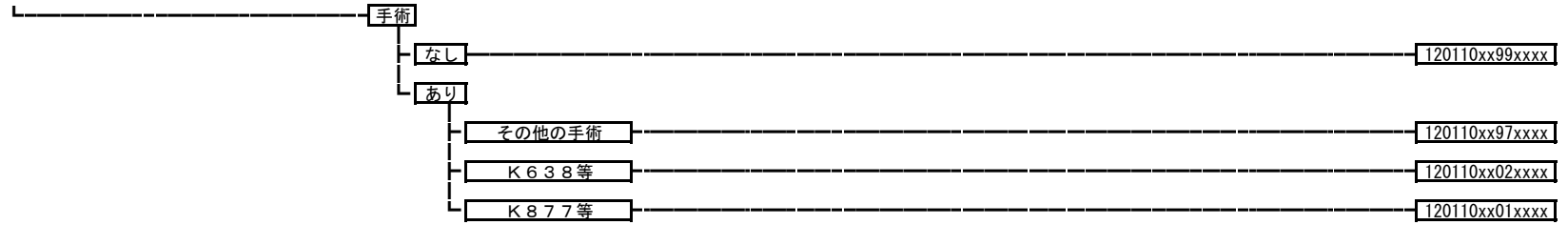

120120 卵巣・卵管・広間膜の非炎症性疾患

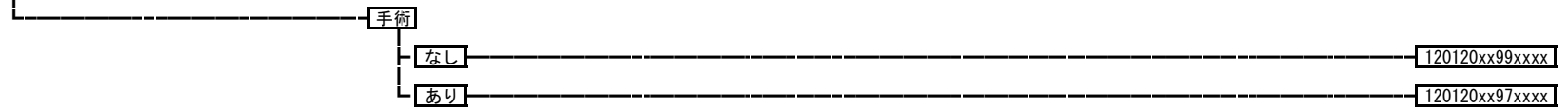

120130 子宮外妊娠

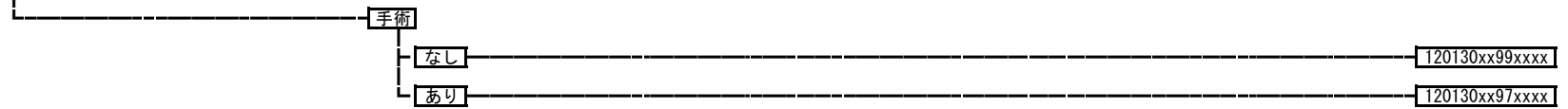

120140 流産

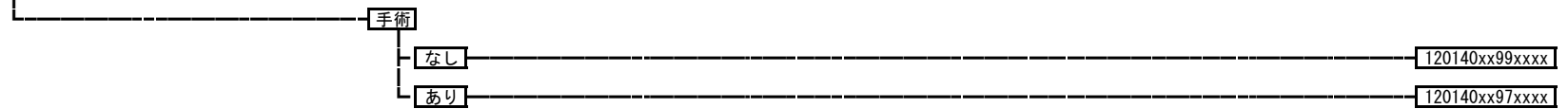

120150 妊娠早期の出血

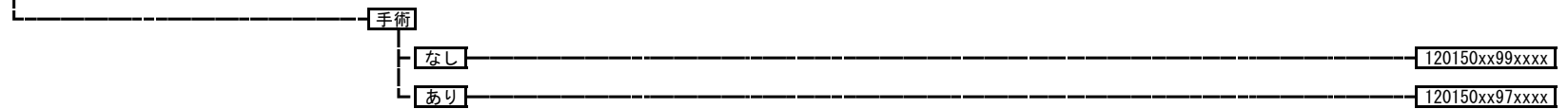

120160 妊娠・分娩・産褥に合併する高血圧症等



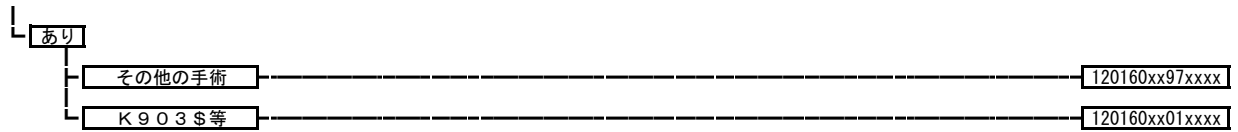

120170 早産、切迫早産

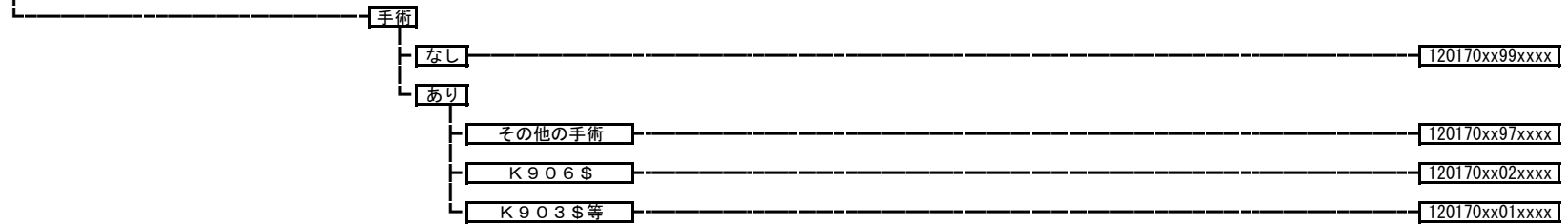

120180 胎児及び羊膜腔に関連する母体ケア、予想される分娩の諸問題

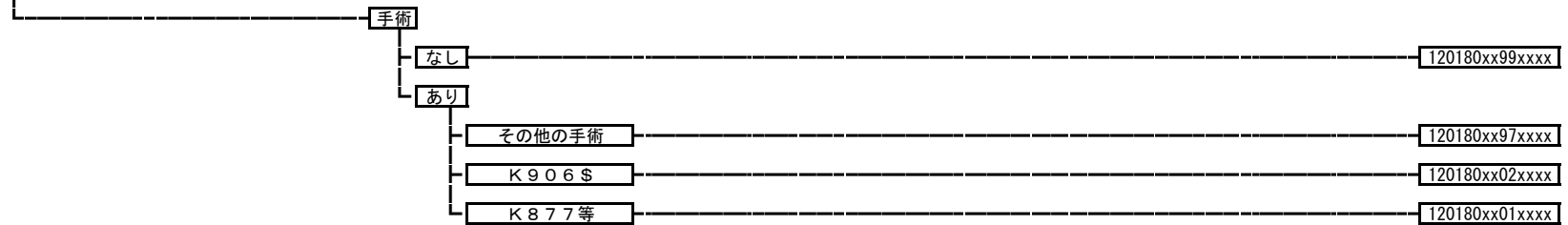

120190 女性生殖系の炎症性疾患（その他）

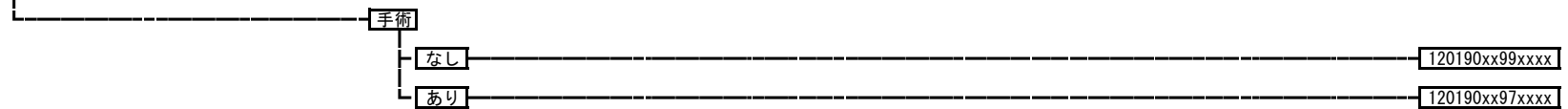

120200 妊娠中の糖尿病



120210 女性性器を含む瘻

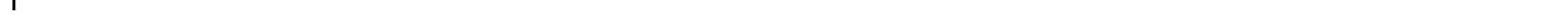

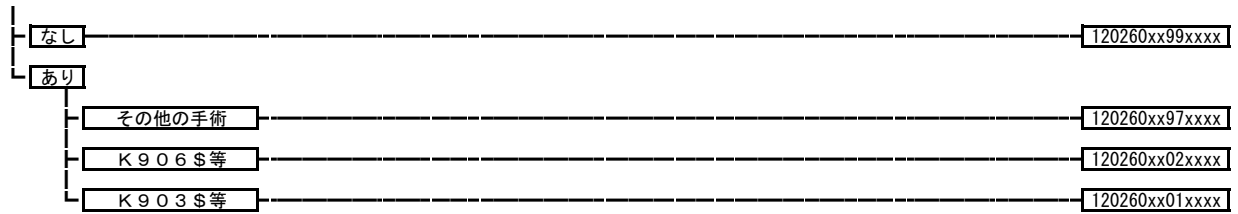

120270 妊娠、分娩、産褥に伴う病態

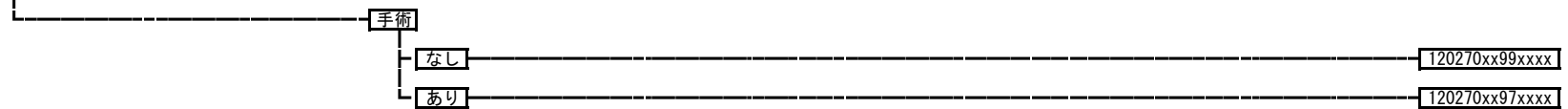

120280 骨盤静脈瘤、外陰静脈瘤



120300 人工授精に関する合併症



130010 急性白血病

- 手術・処置等 2
 1: 人工呼吸など
 2: 化学療法
 3: イマチニブメシル酸
 4: ゲムツズマブオゾガマイシン
 5: 三酸化ヒ素製剤
 6: ダサチニブ水和物、ニロチニブ塩酸塩水和物
 7: ネララビン

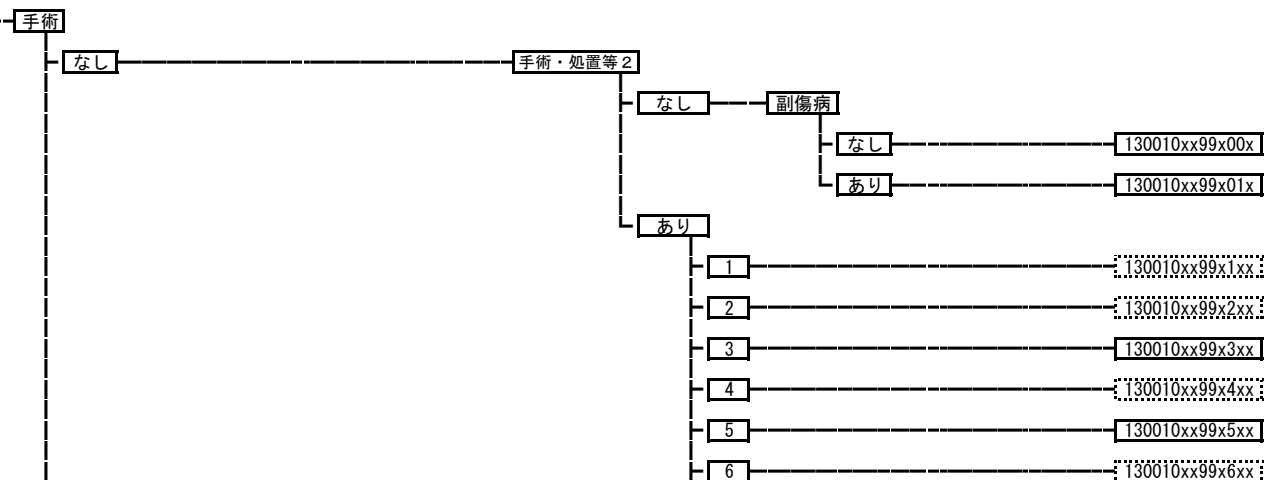

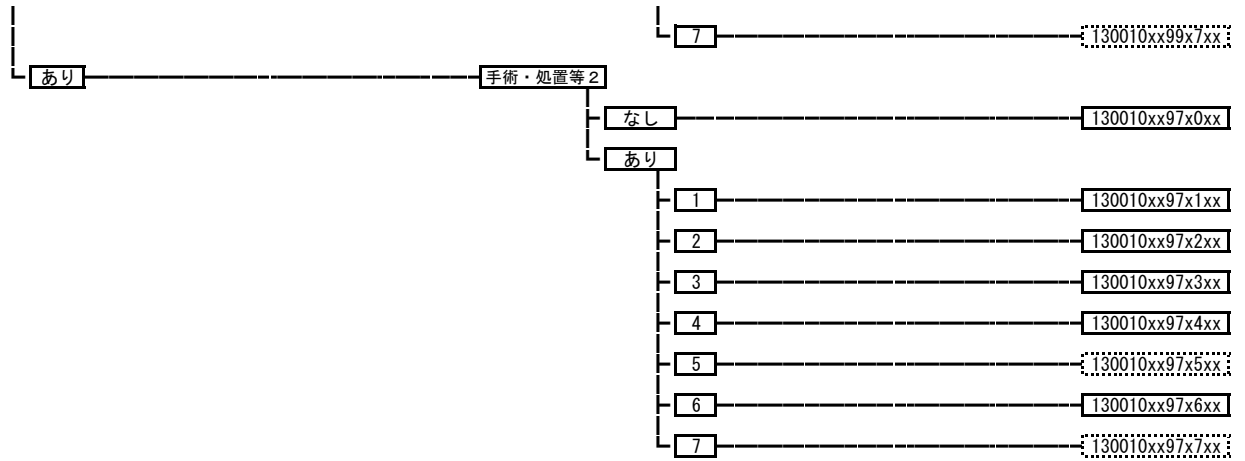

130020 ホジキン病

手術・処置等 2
 1; 人工呼吸など
 2; 放射線療法
 3; 化学療法ありかつ放射線療法なし

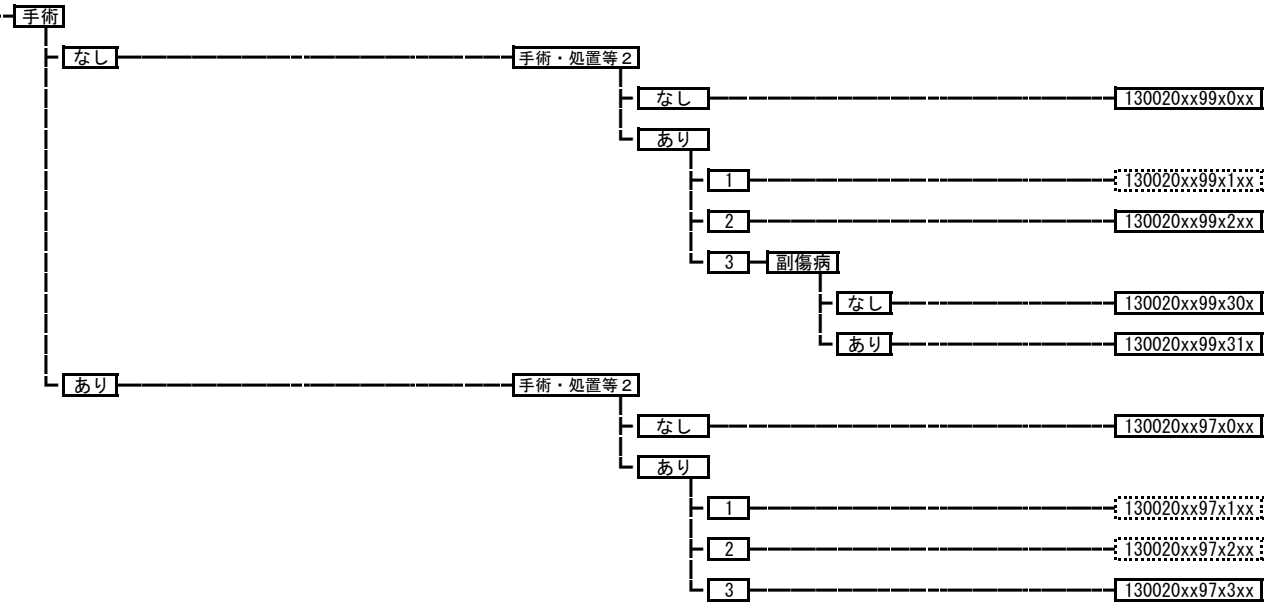

130030 非ホジキンリンパ腫

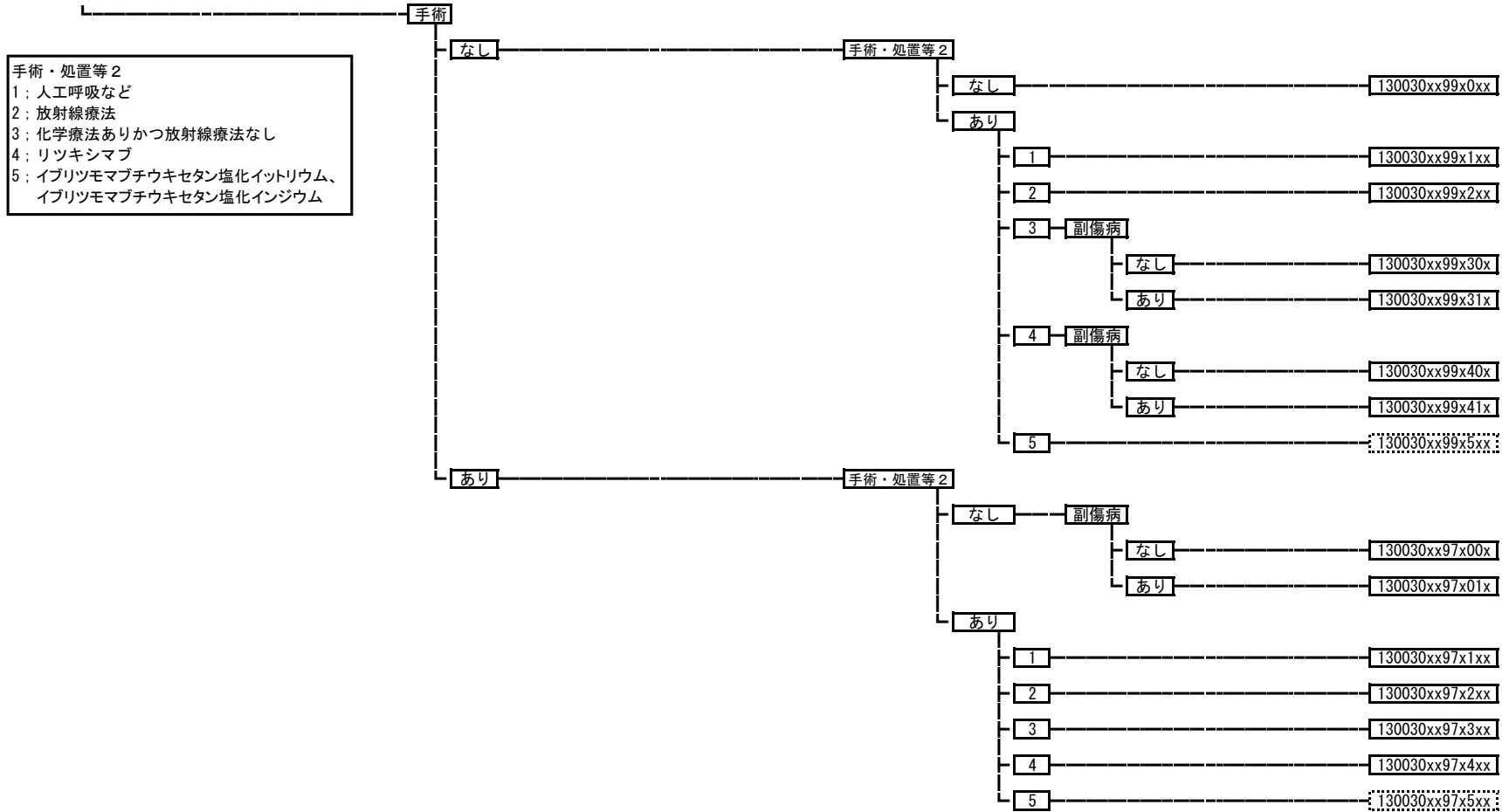

130040 多発性骨髄腫、免疫系悪性新生物

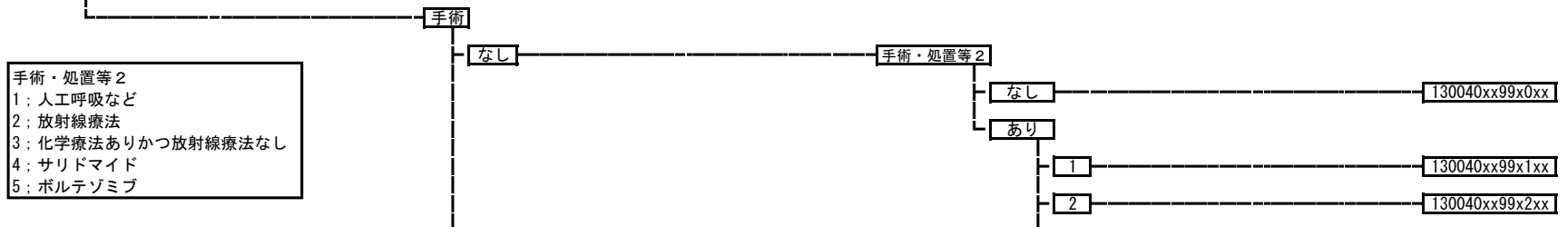

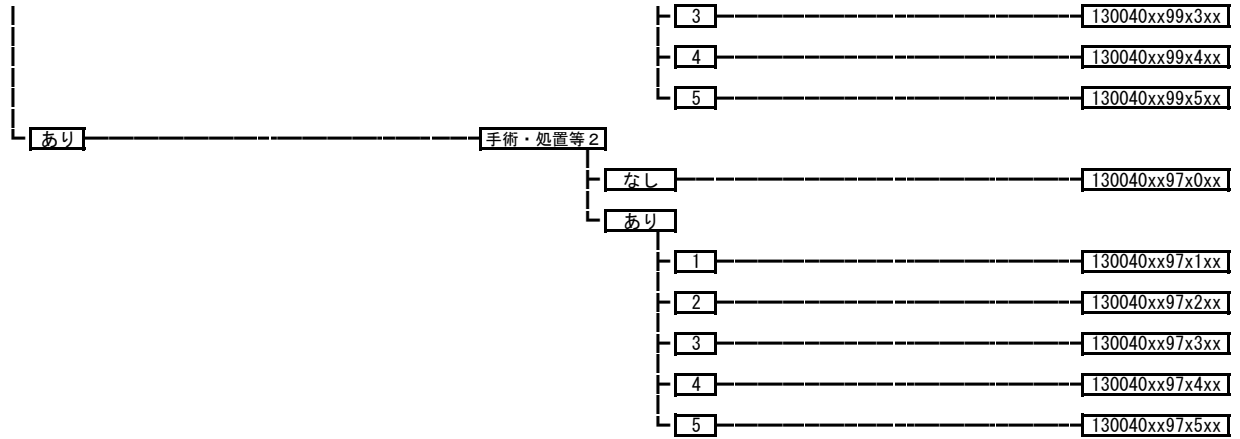

130050 慢性白血病、骨髄増殖性疾患

手術・処置等2
 1; 人工呼吸など
 2; 化学療法
 3; イマチニブメシル酸
 4; ダサチニブ水和物、ニロチニブ塩酸塩水和物

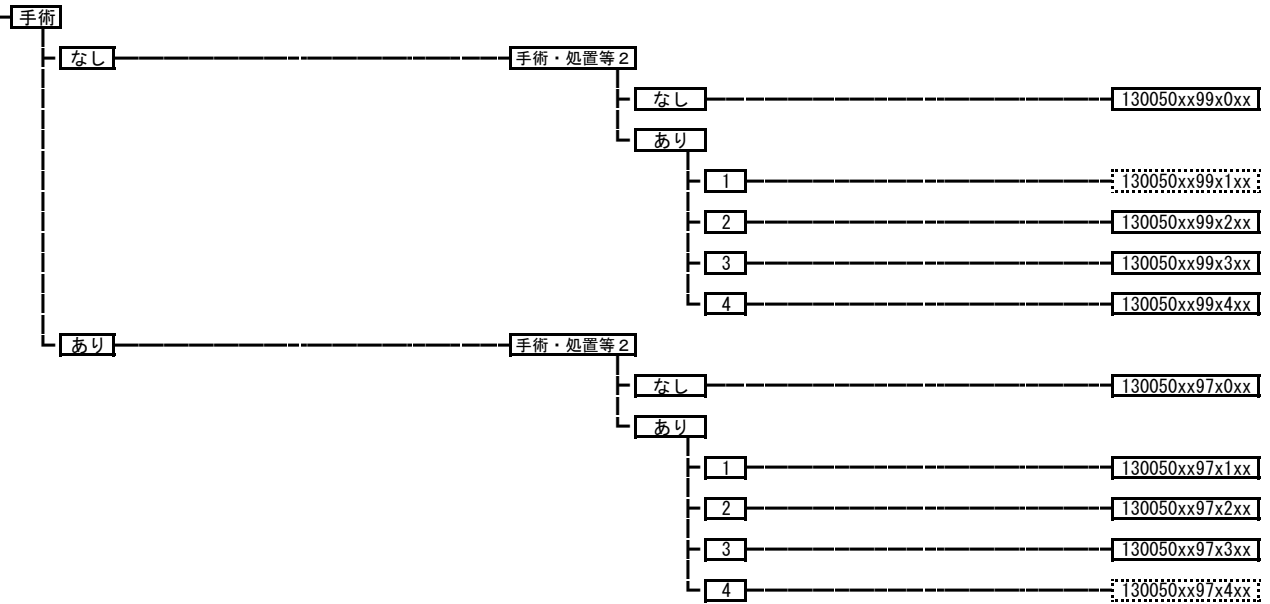

130060 骨髄異形成症候群

手術

手術・処置等 2
1; 人工呼吸など
3; 化学療法

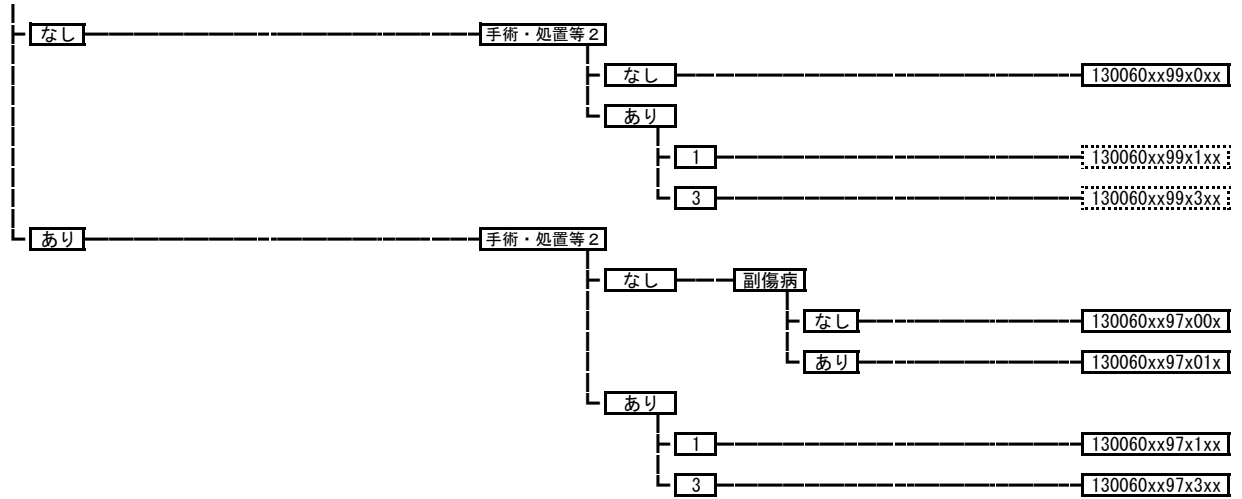

130070 白血球疾患（その他）

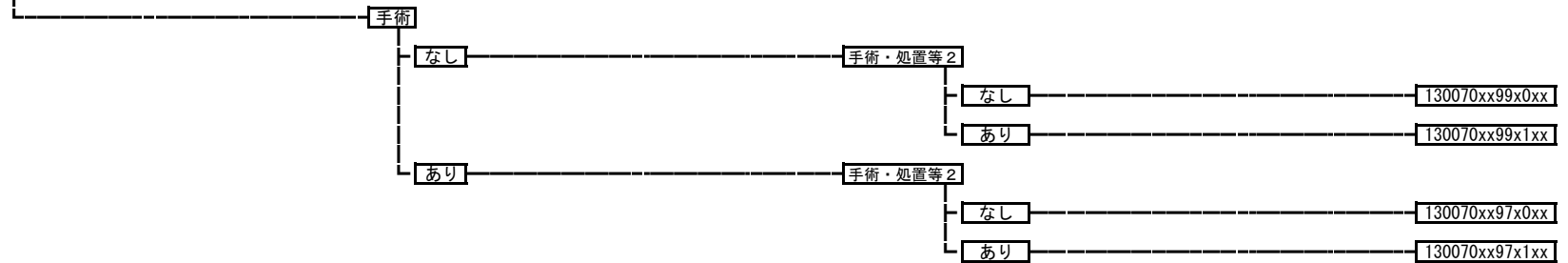

130080 再生不良性貧血

手術・処置等 2
1; 人工呼吸など
3; 抗リンパ球グロブリン

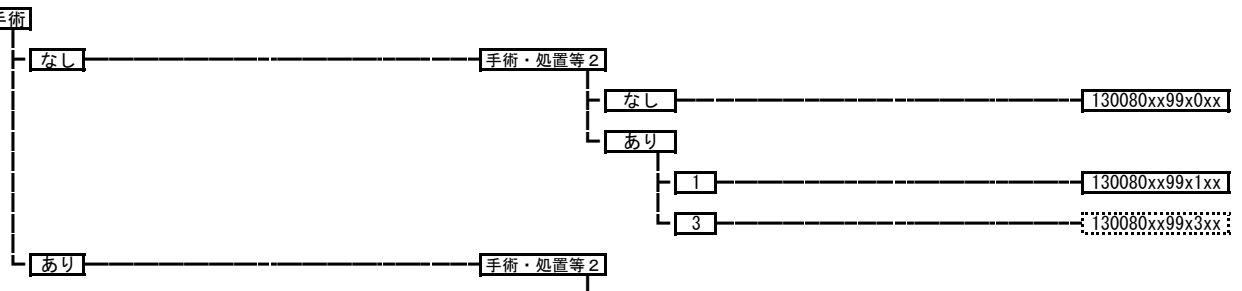

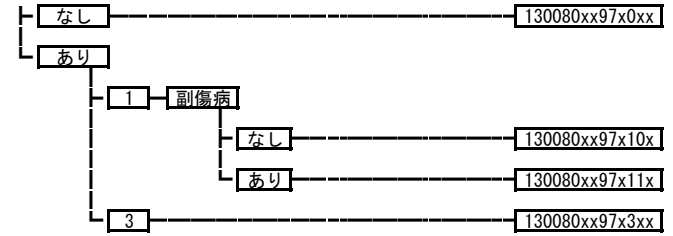

130090 貧血（その他）

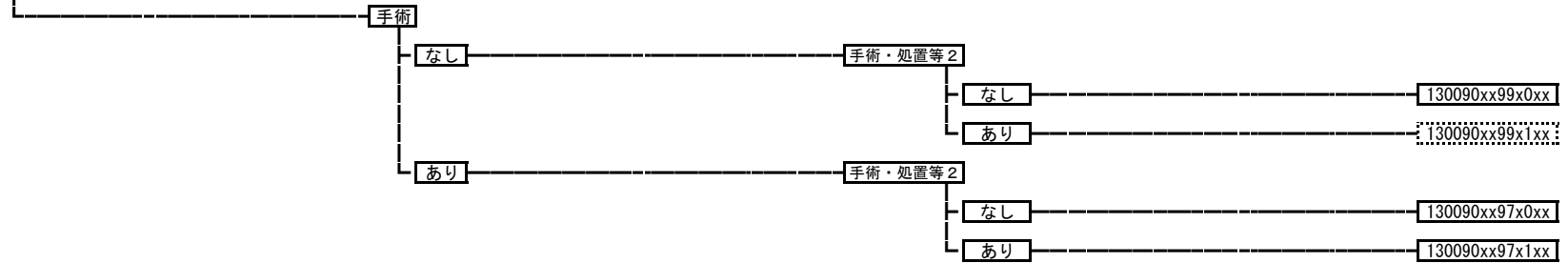

130100 播種性血管内凝固症候群

手術・処置等 2
 1：中心静脈注射
 2：人工呼吸、血漿交換療法
 3：アンチトロンビンⅢ製剤
 4：トロンボモデュリン アルファ

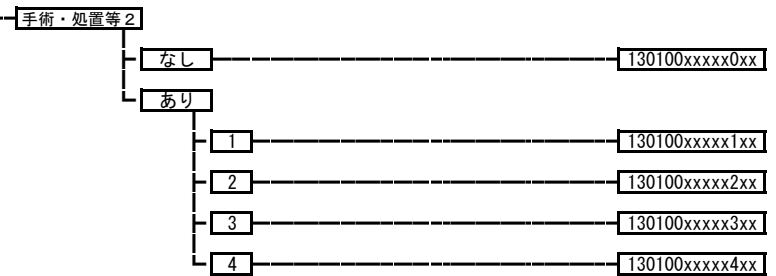

130110 出血性疾患（その他）

手術・処置等 2
 1：人工呼吸など
 2：アルガトロバン水和物
 3：ガンマグロブリン

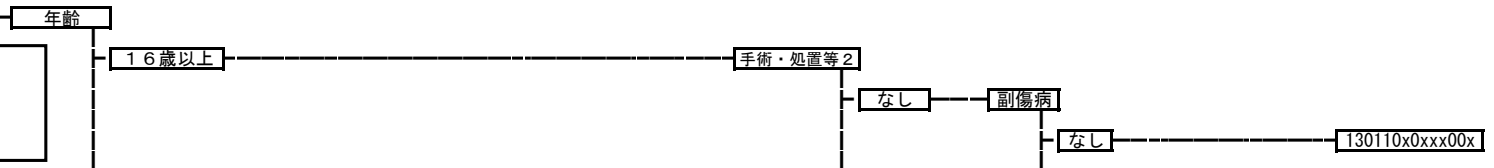

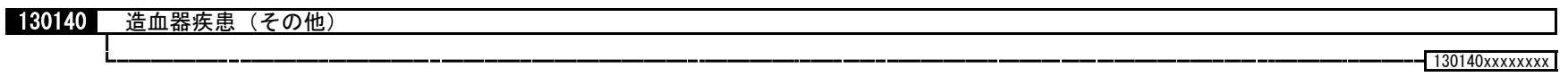
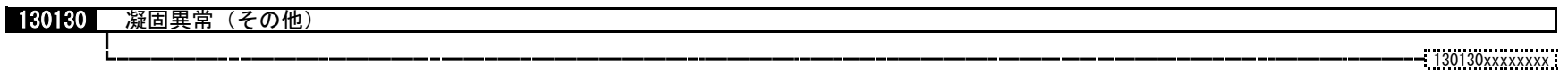
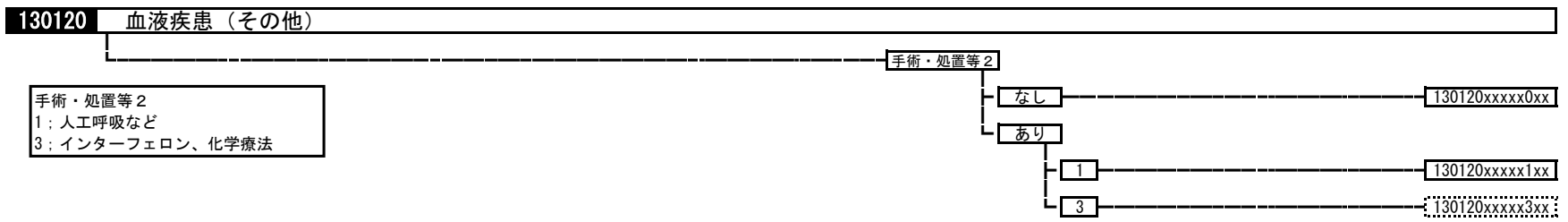
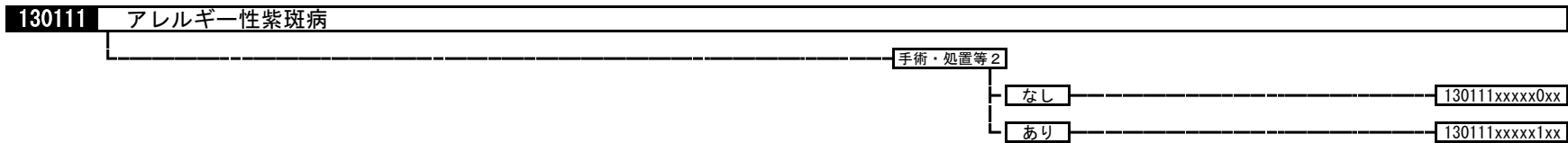
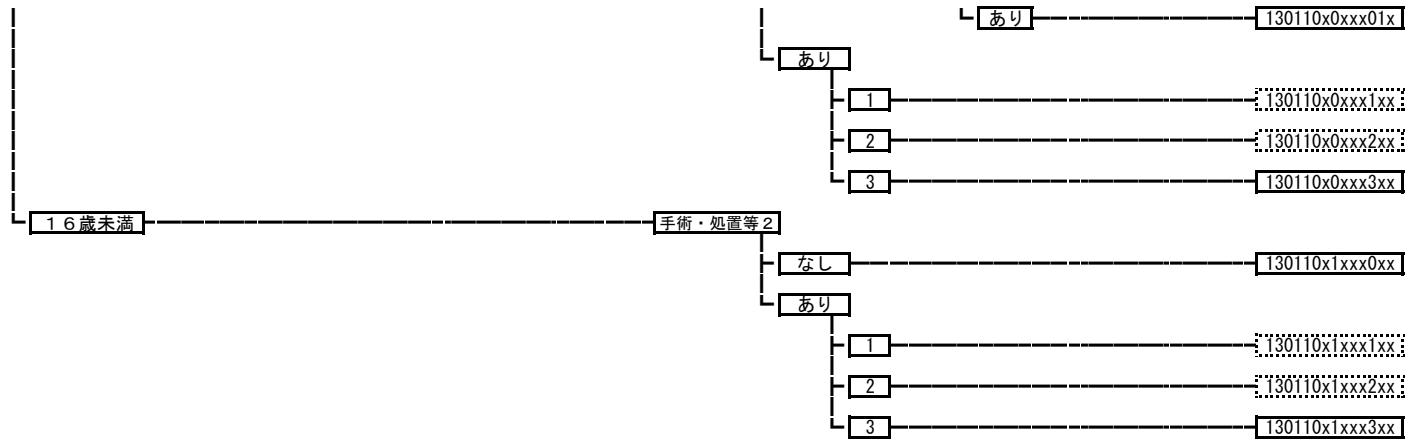

130150 原発性免疫不全症候群

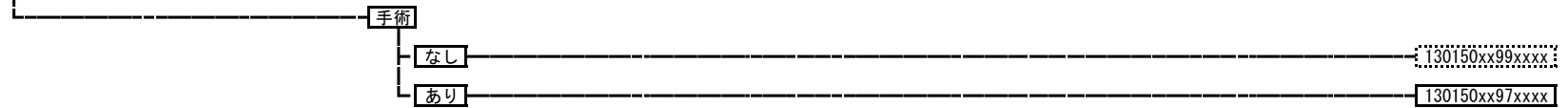

130160 後天性免疫不全症候群

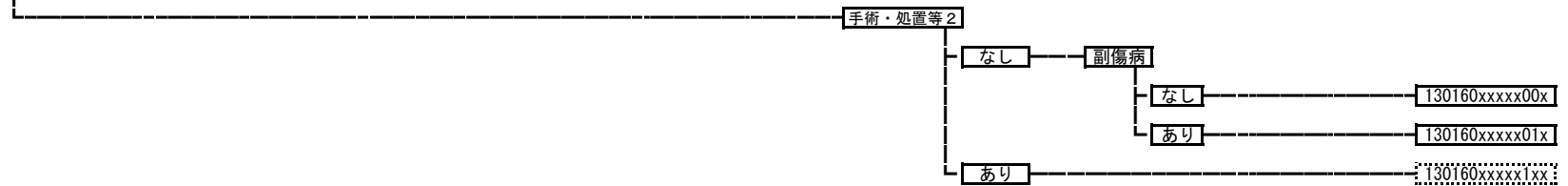

130170 血友病

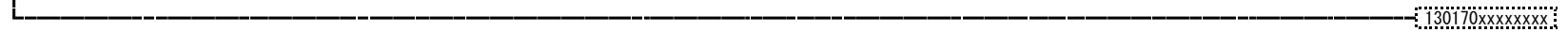

140010 妊娠期間短縮、低出産体重に関連する障害

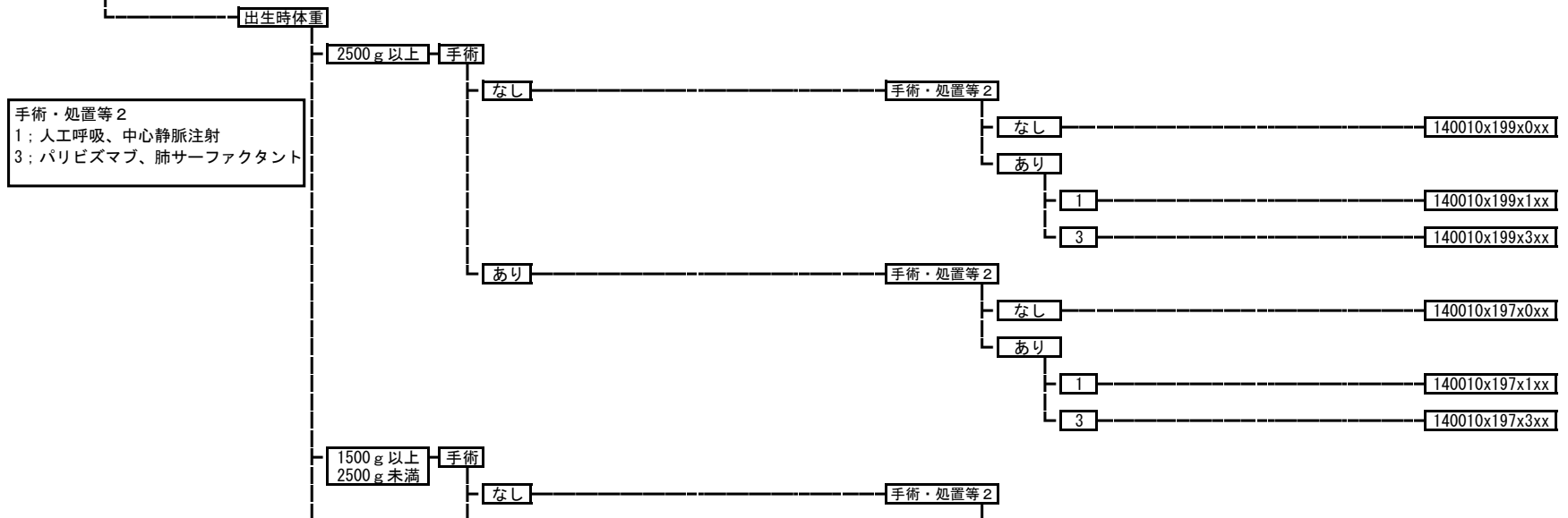

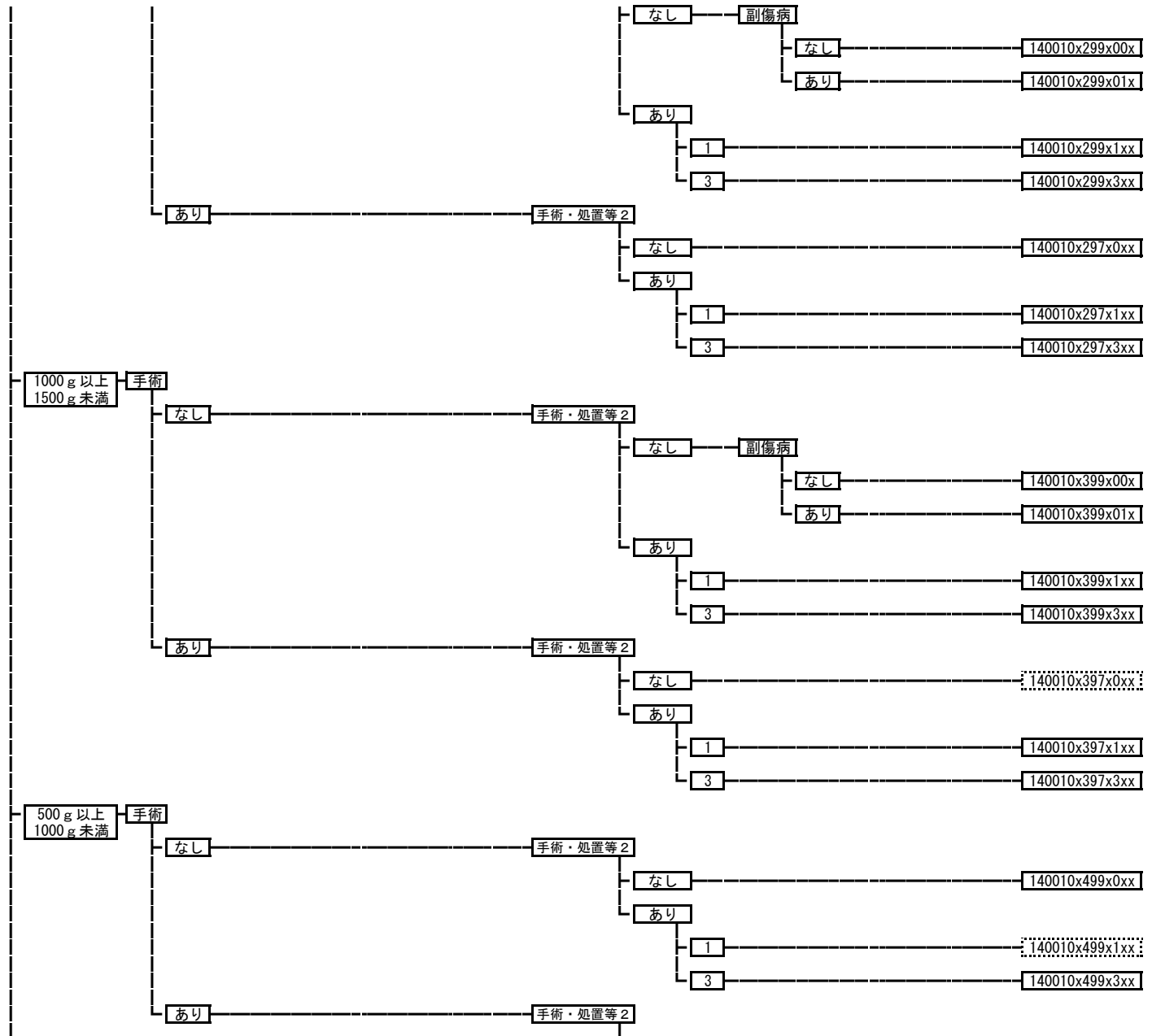



140060 新生児胃破裂
 140060xxxxxxxx

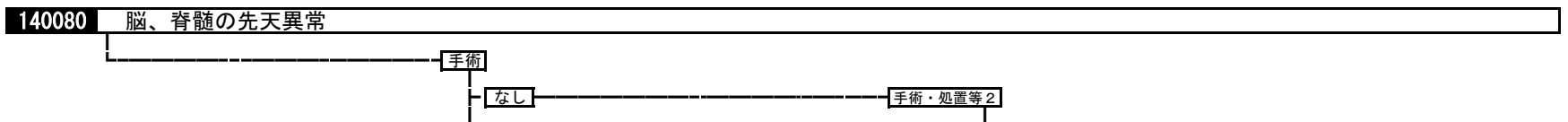
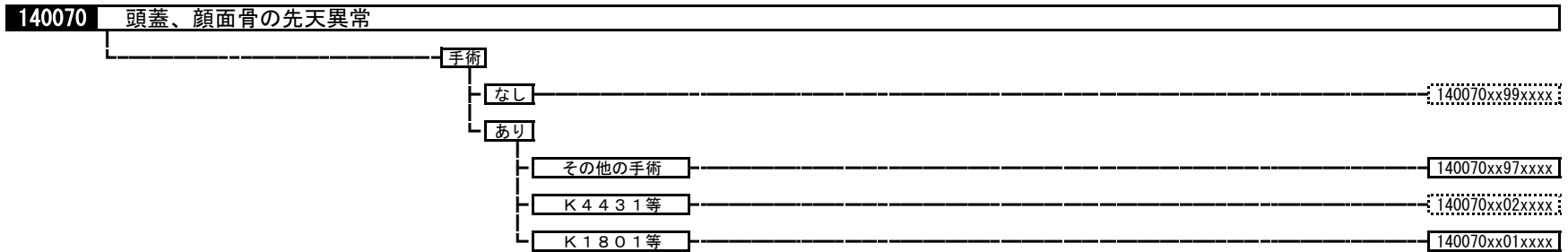

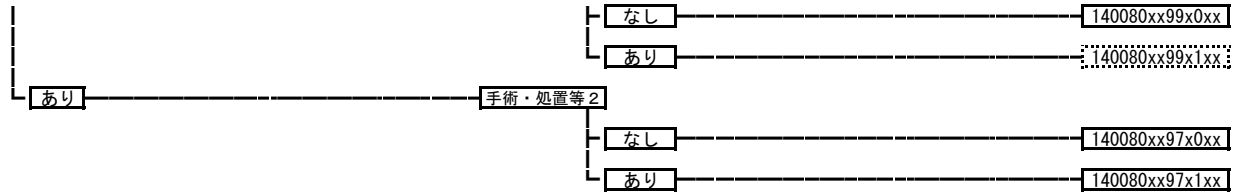

140090 先天性鼻涙管閉塞

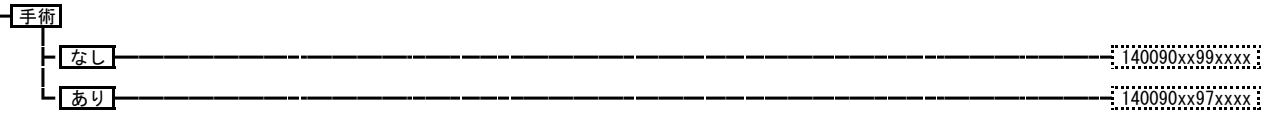

140100 眼の先天異常

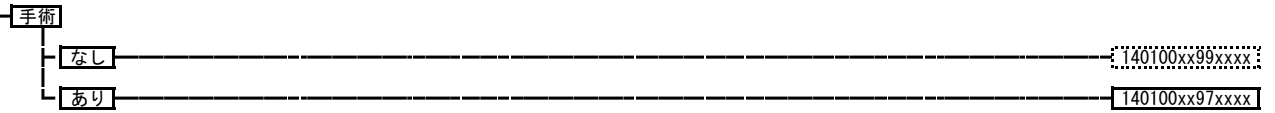

140110 鼻の先天異常

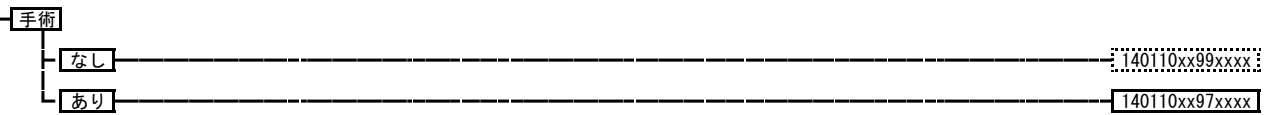

140140 口蓋・口唇先天性疾患

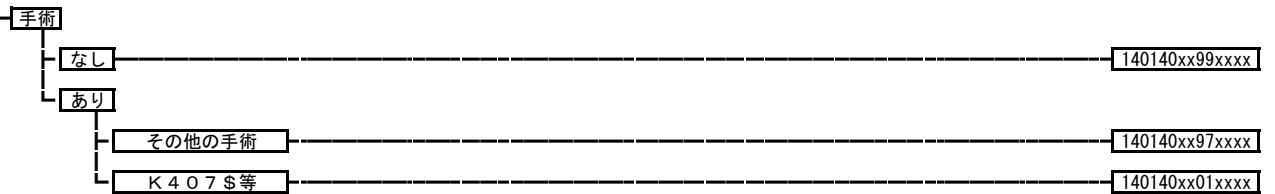

140160 後鼻孔閉鎖症

140160xxxxxxxx



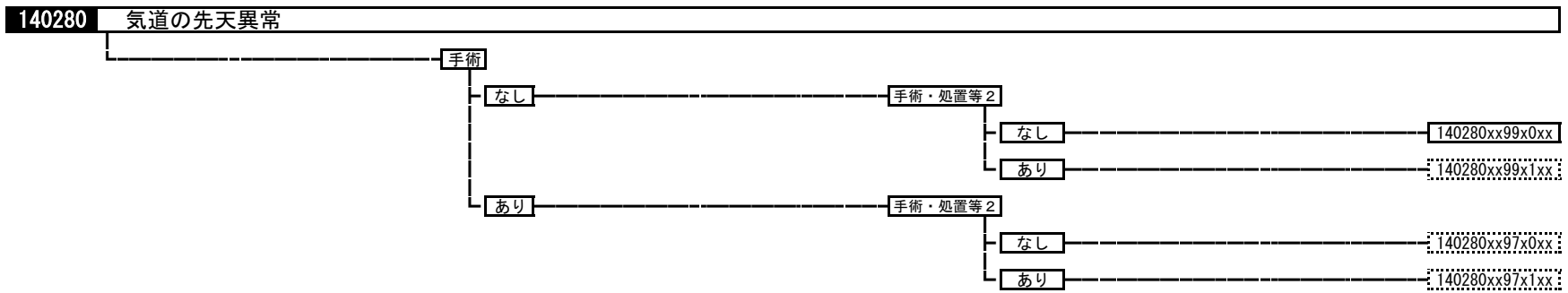
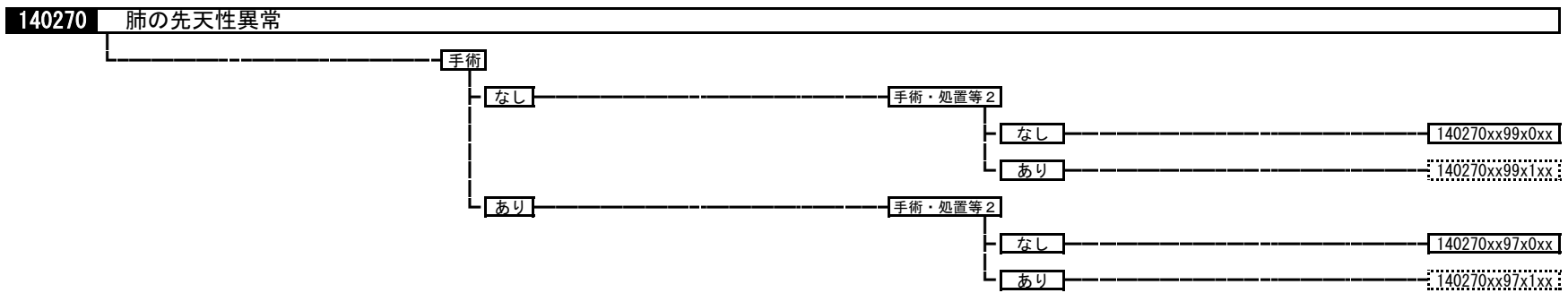
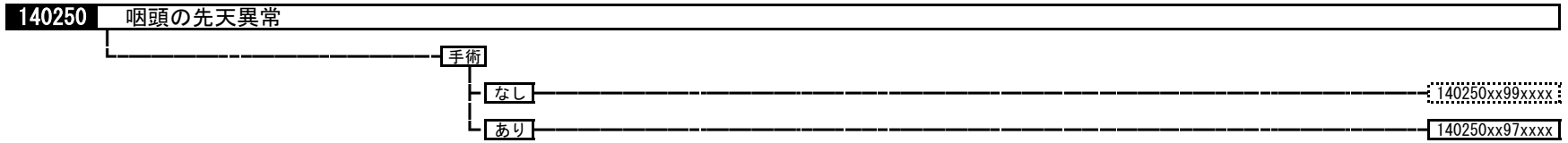

140290 動脈管開存症

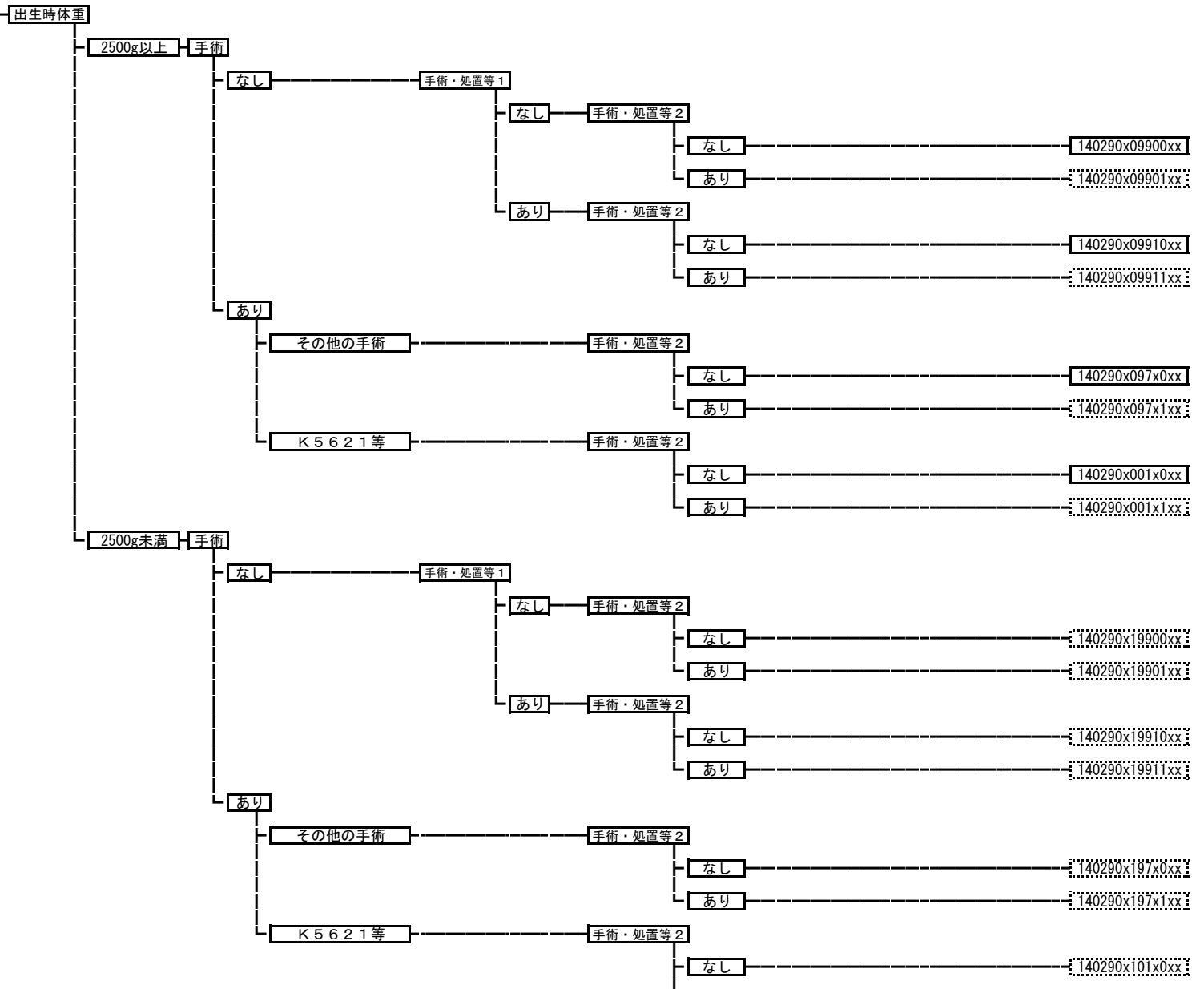

あり 140290x101x1xx

140300 心房中隔欠損症

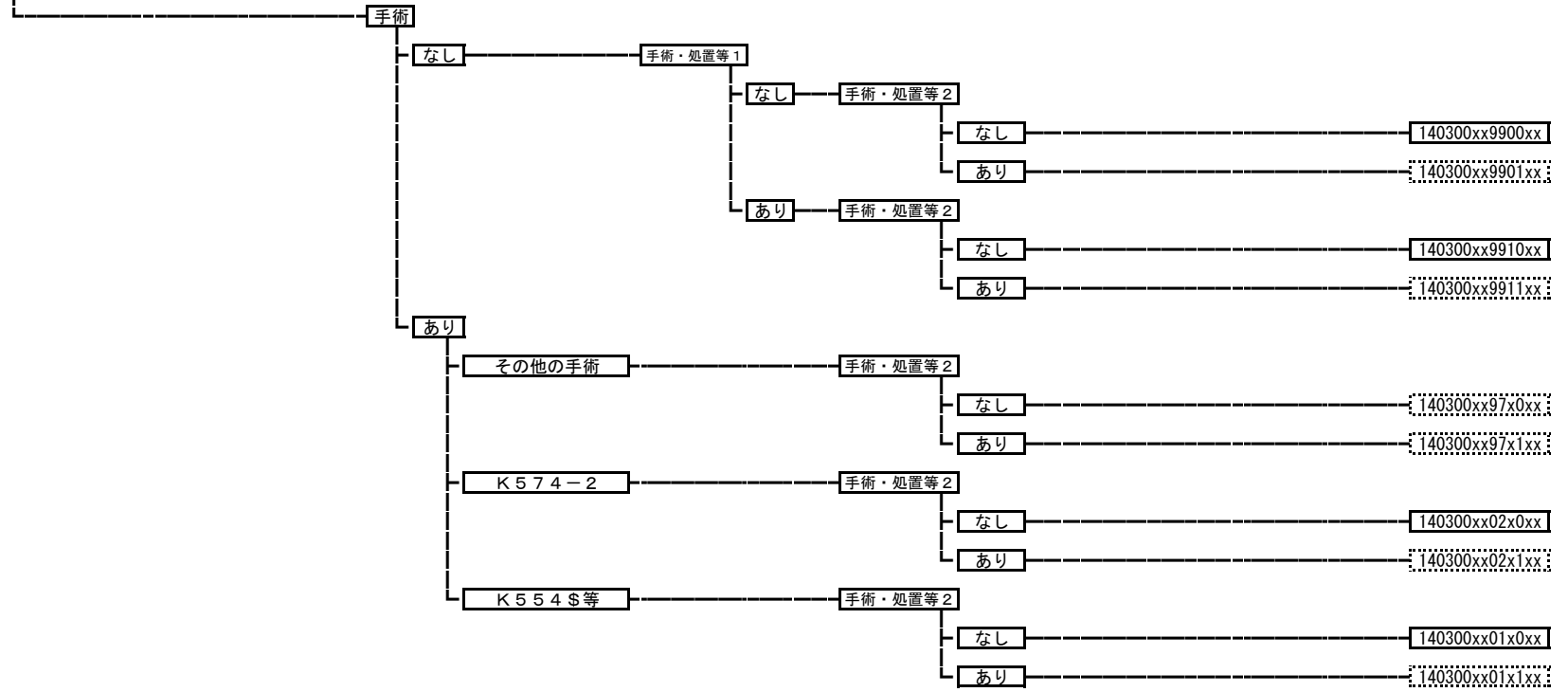

140310 心室中隔欠損症

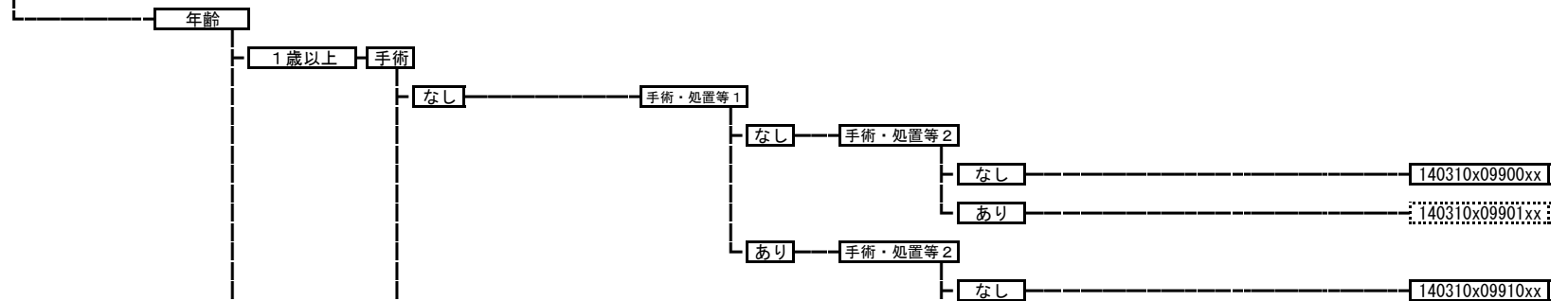

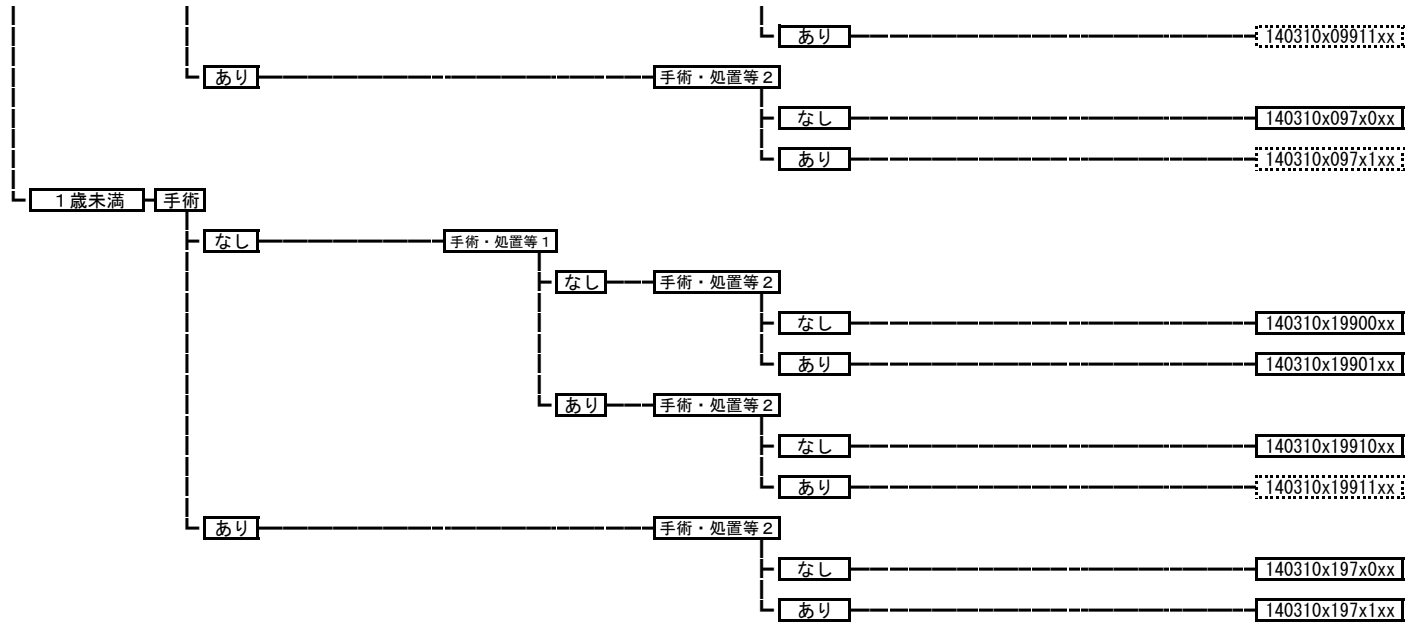

140320 房室中隔欠損症

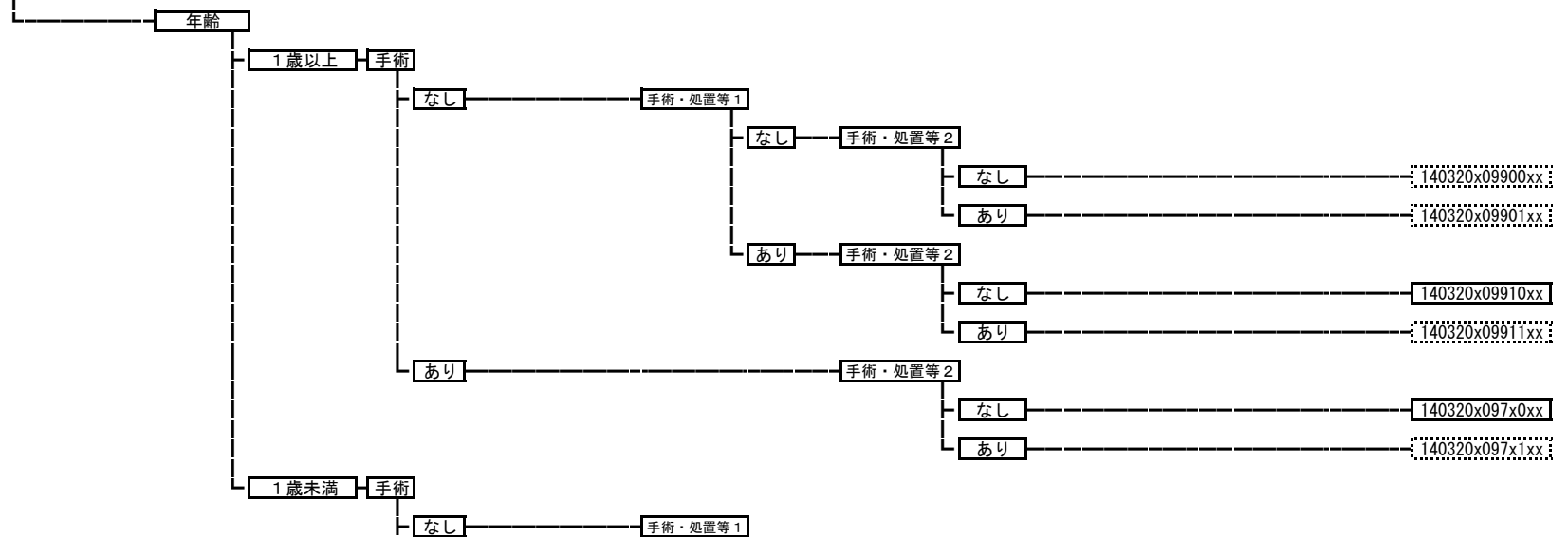

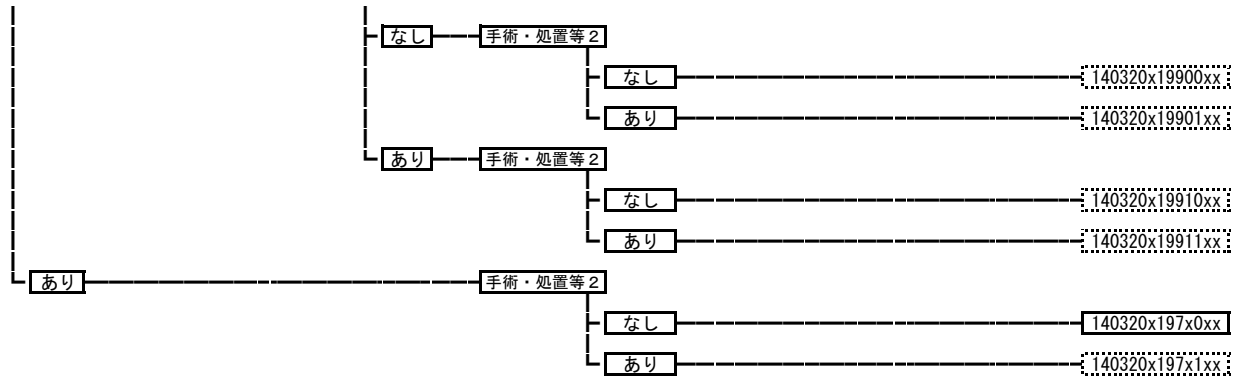

140330 その他の左右短絡性心奇形

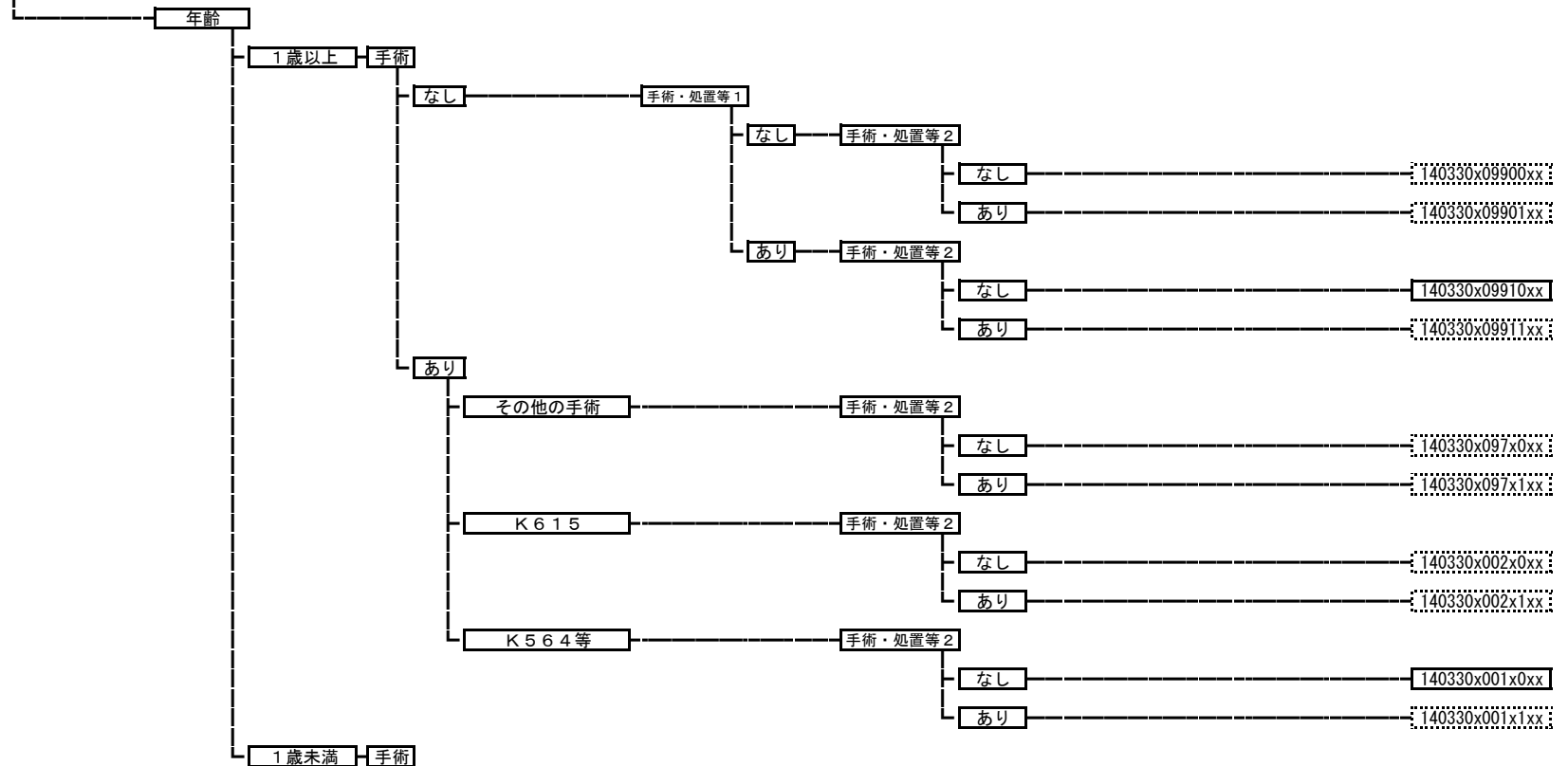

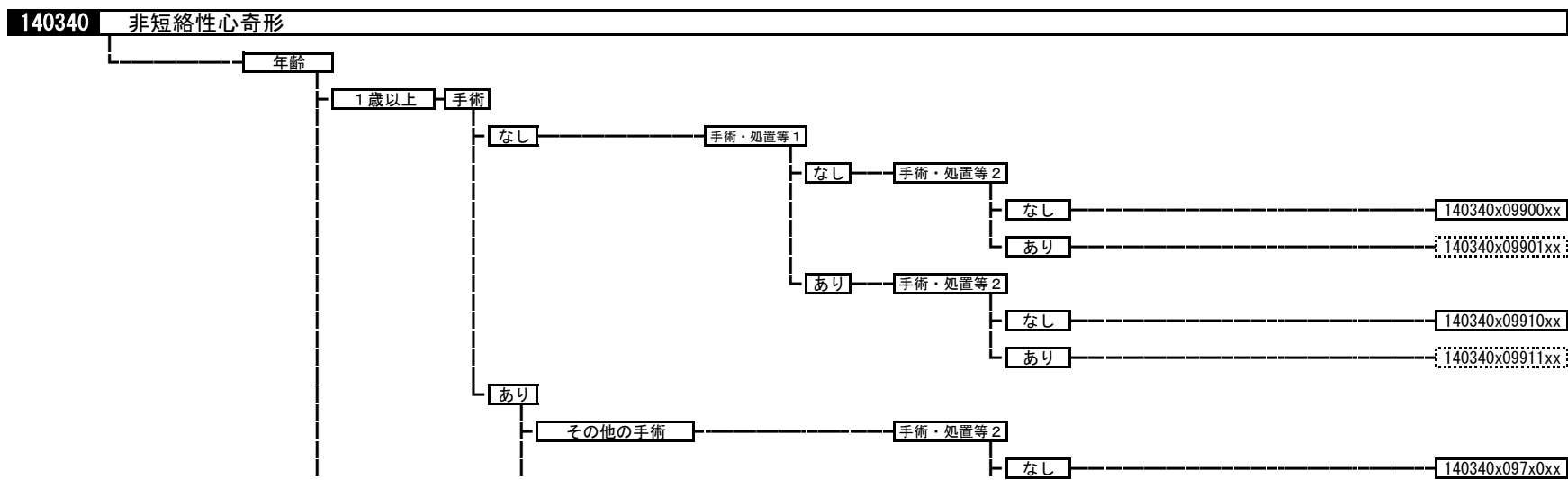
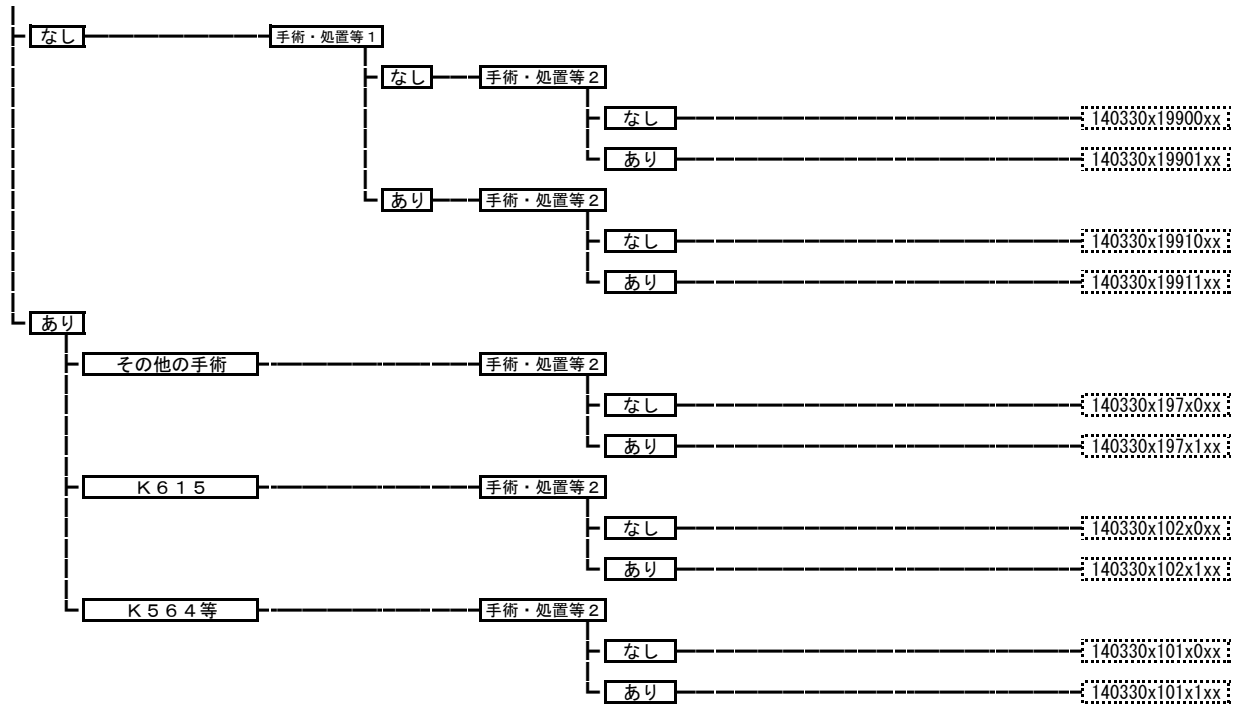

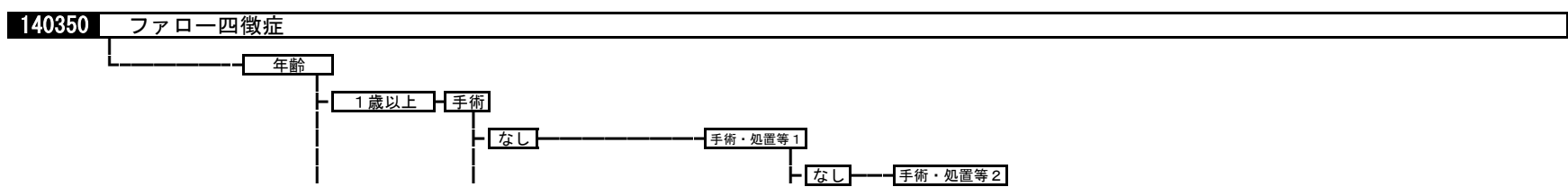
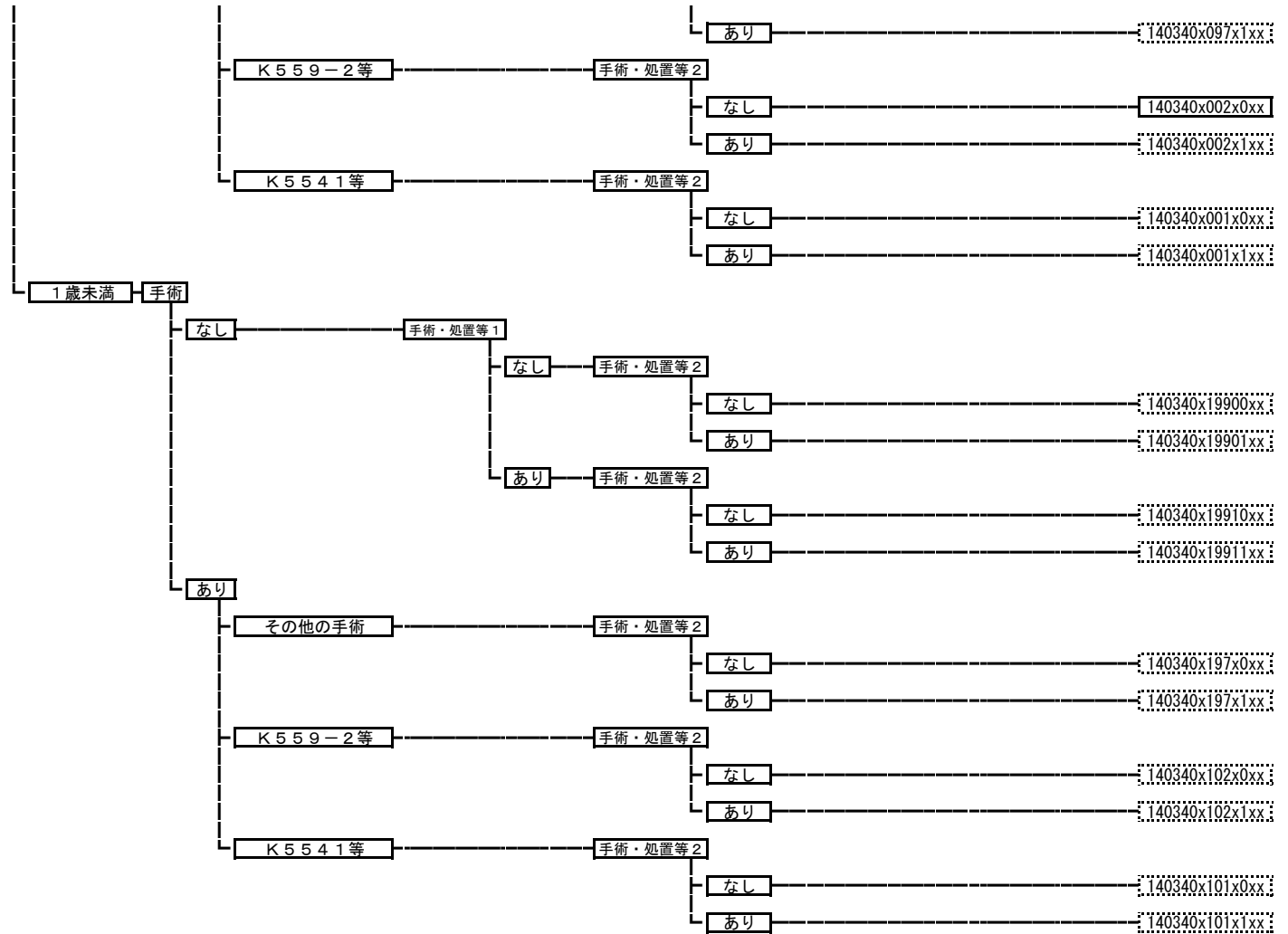

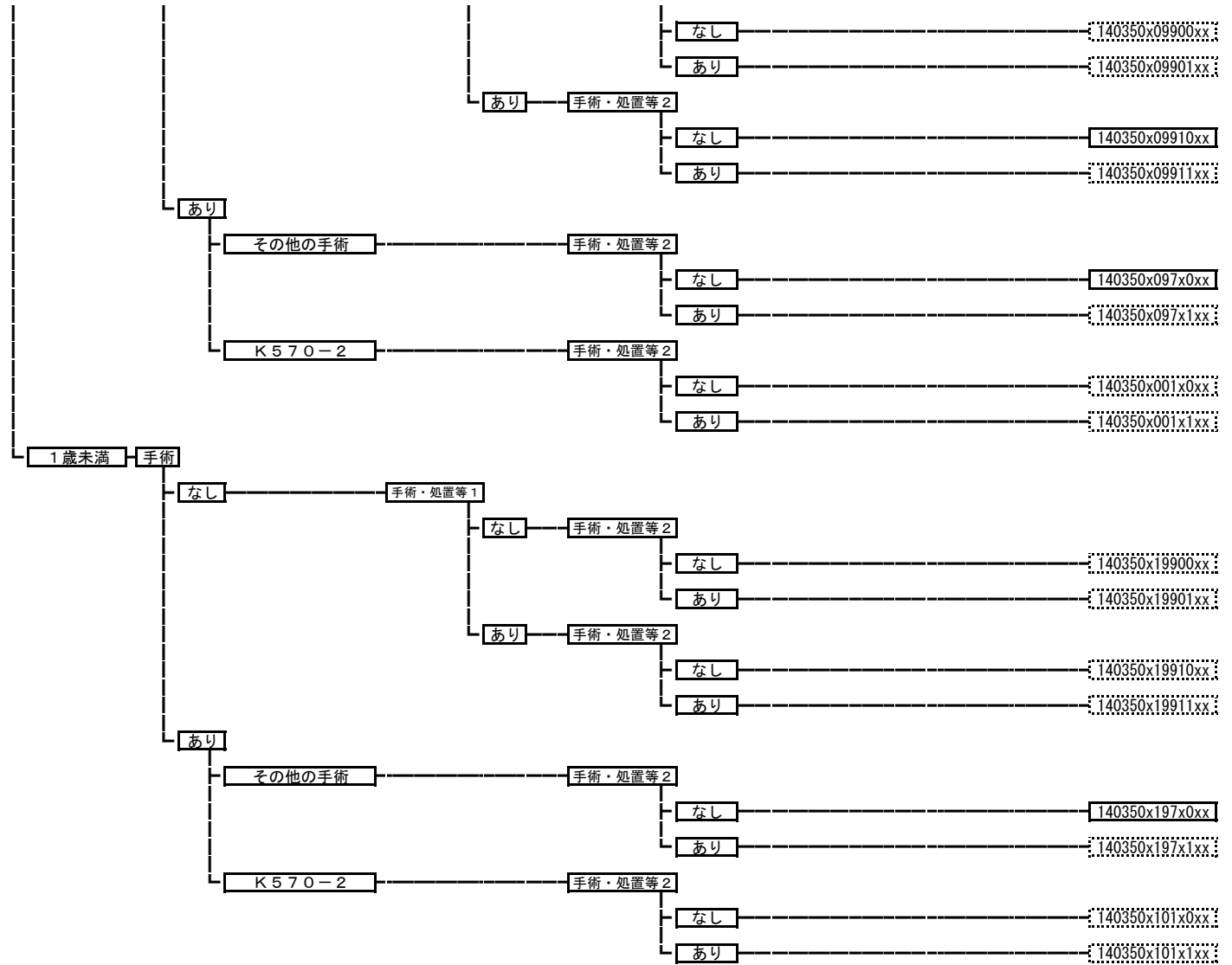

140360 新生児乳児の先天性心奇形

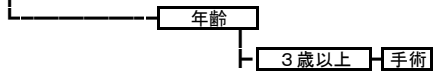

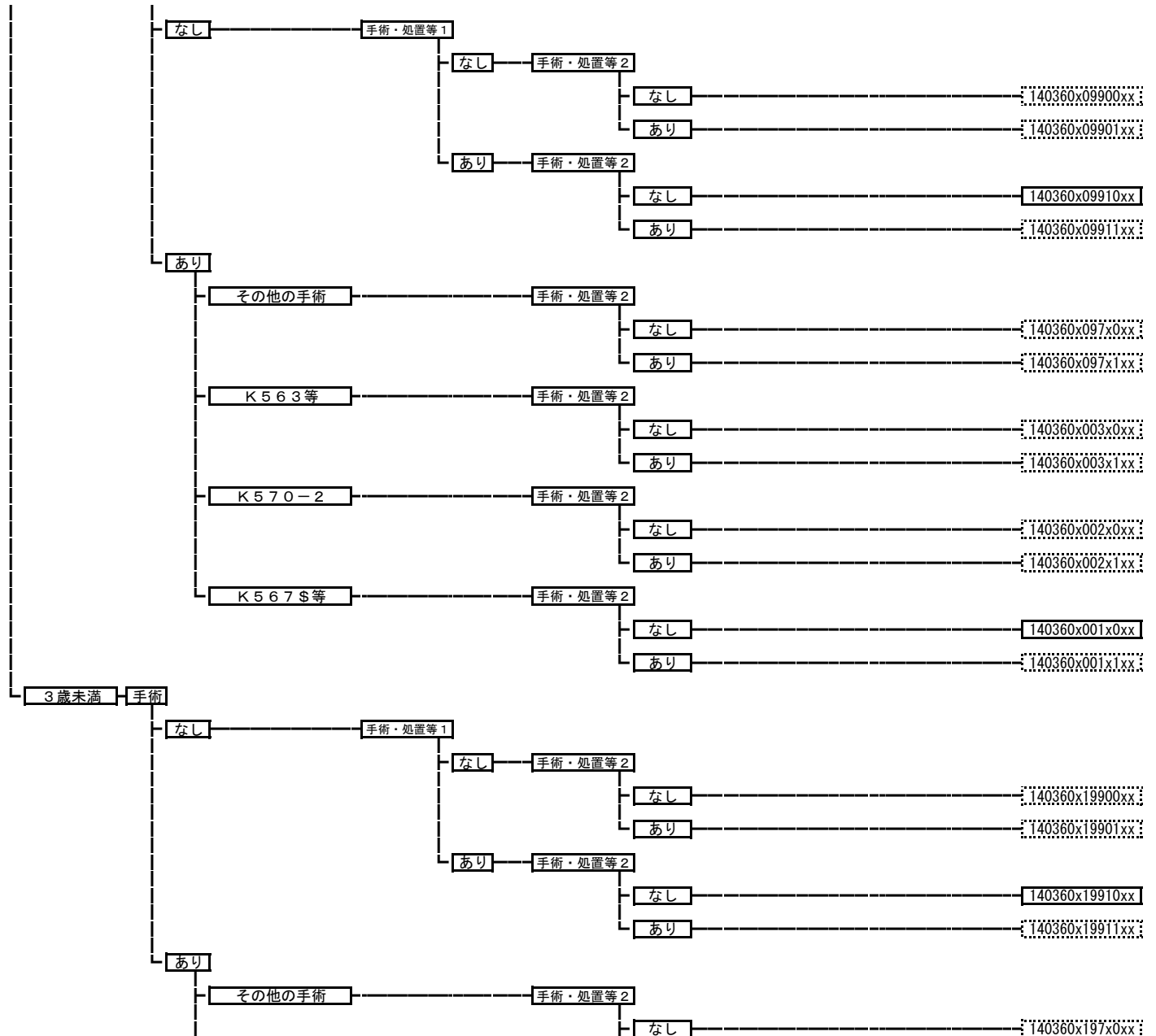

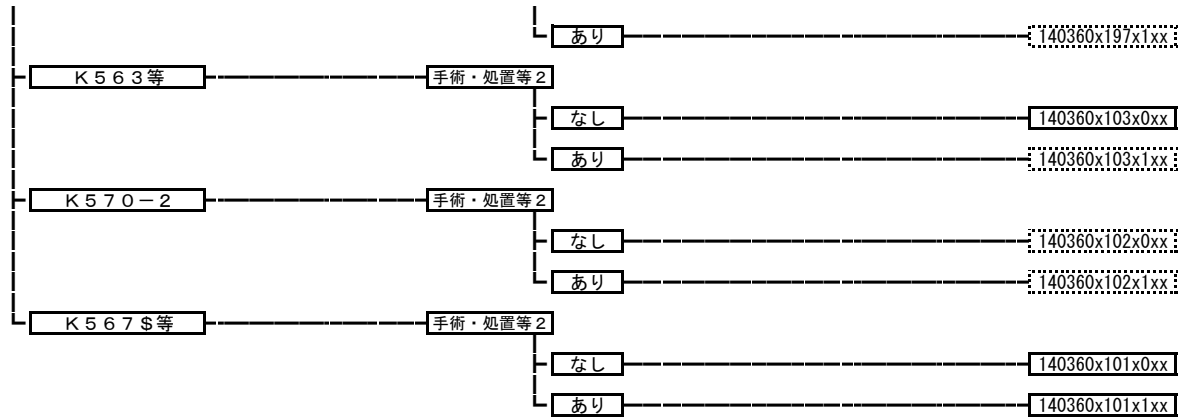

140370 その他の複雑心奇形

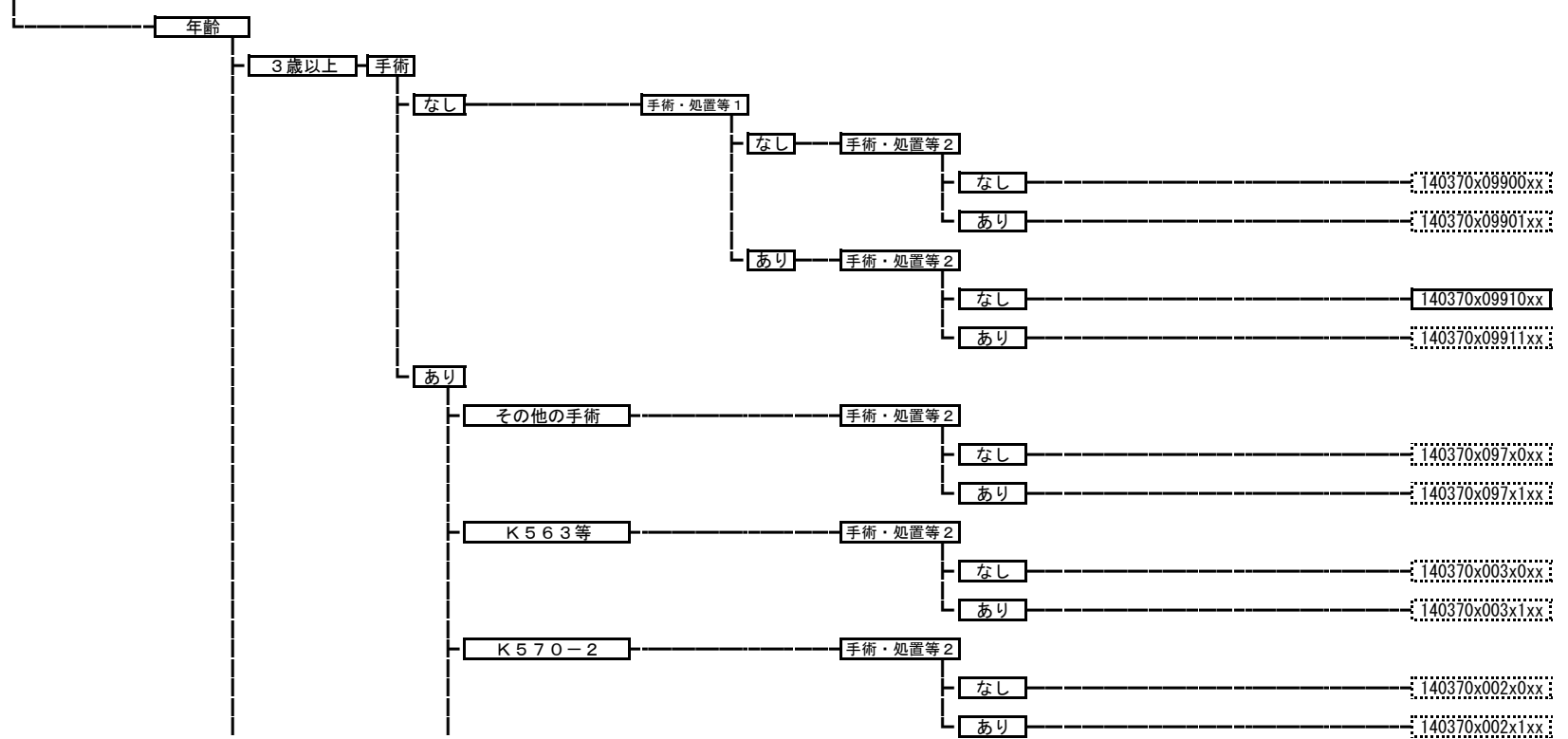

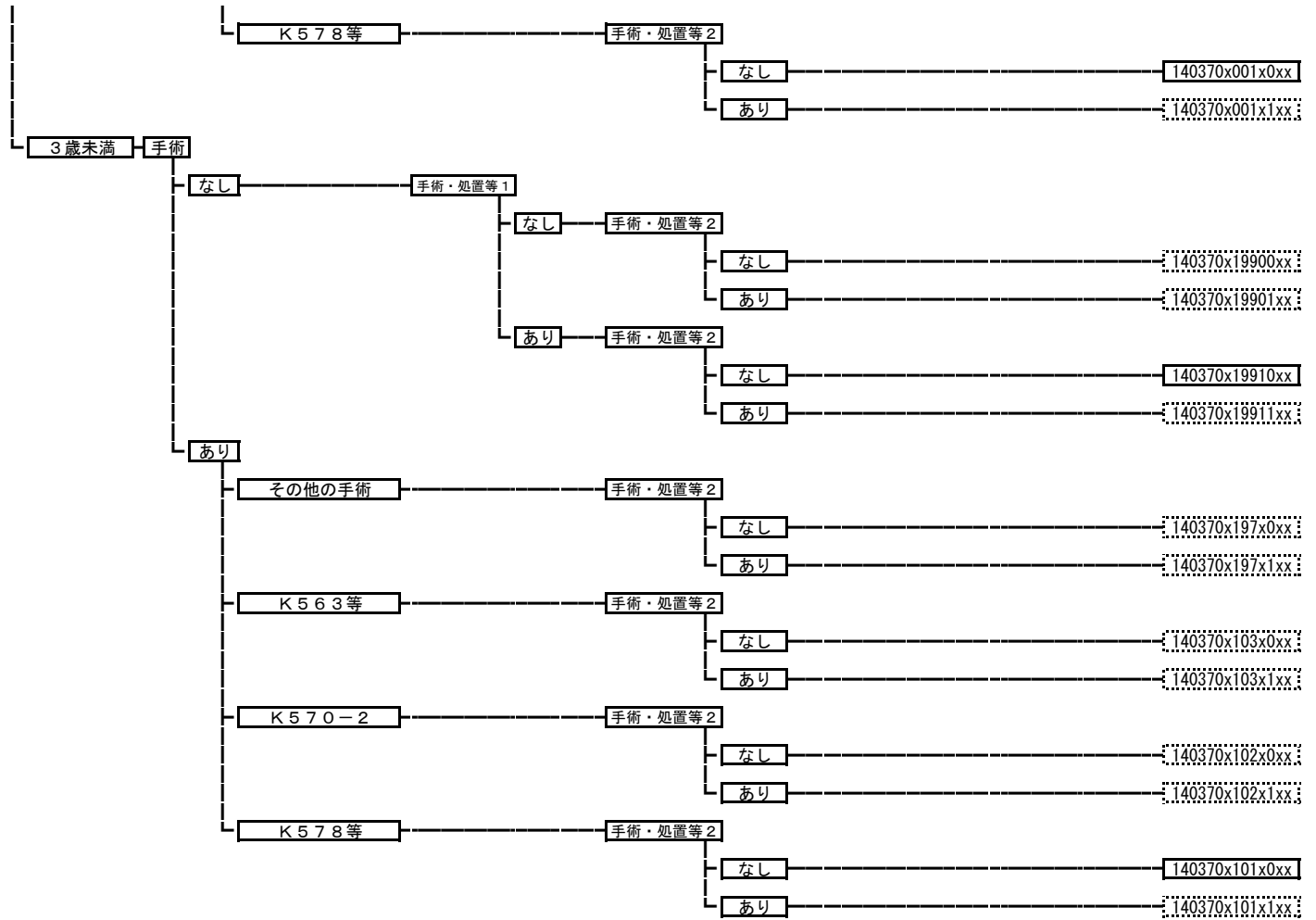

140380 その他の循環器系の先天性奇形

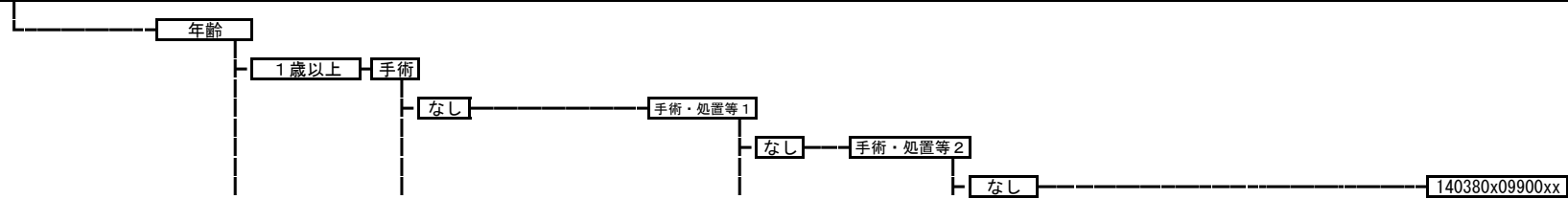

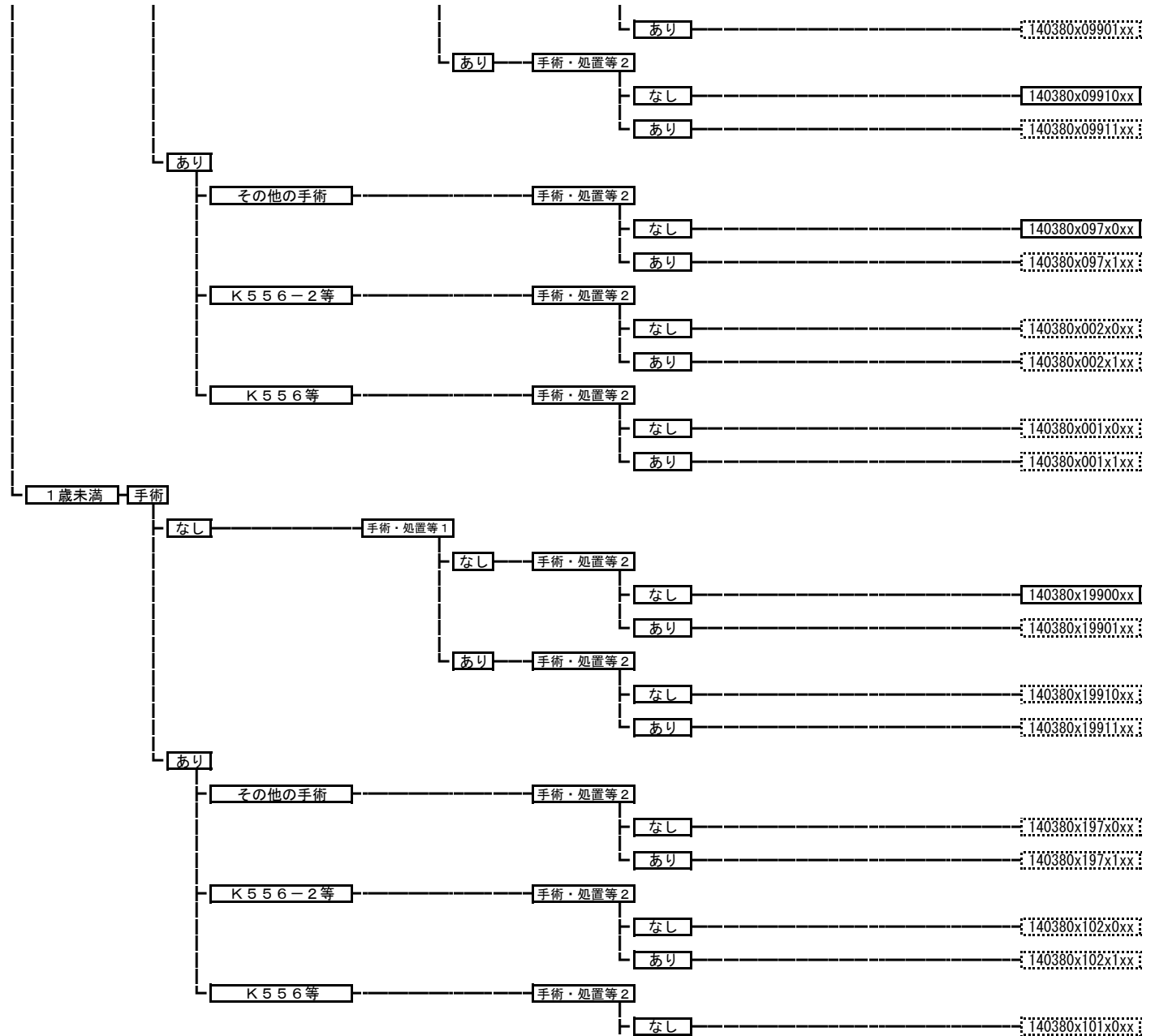

あり 140380x101x1xx

140390 食道の先天異常

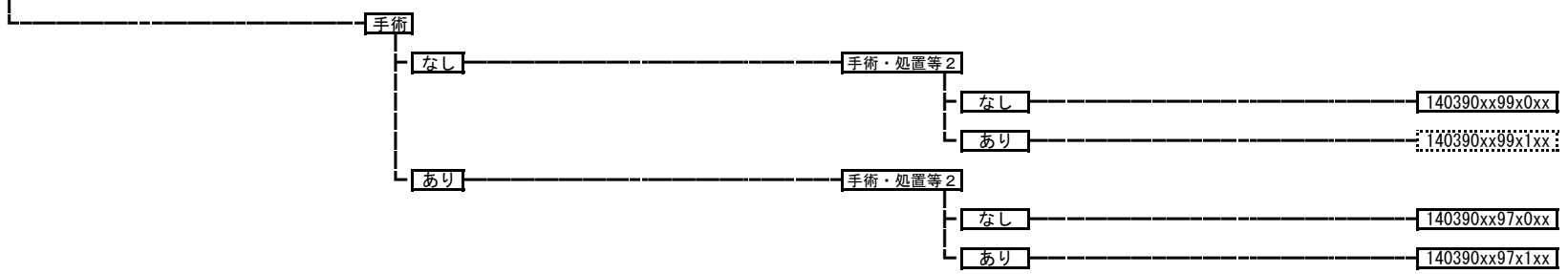

140410 先天性肥厚性幽門狭窄症

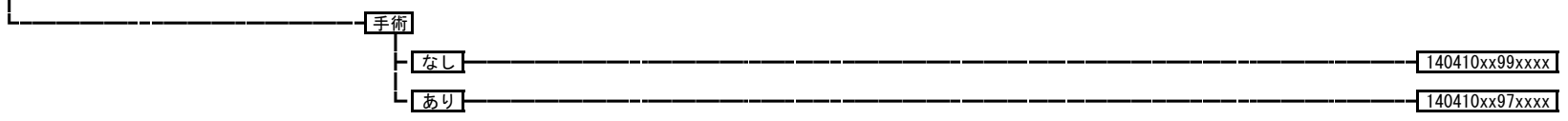

140430 腸管の先天異常

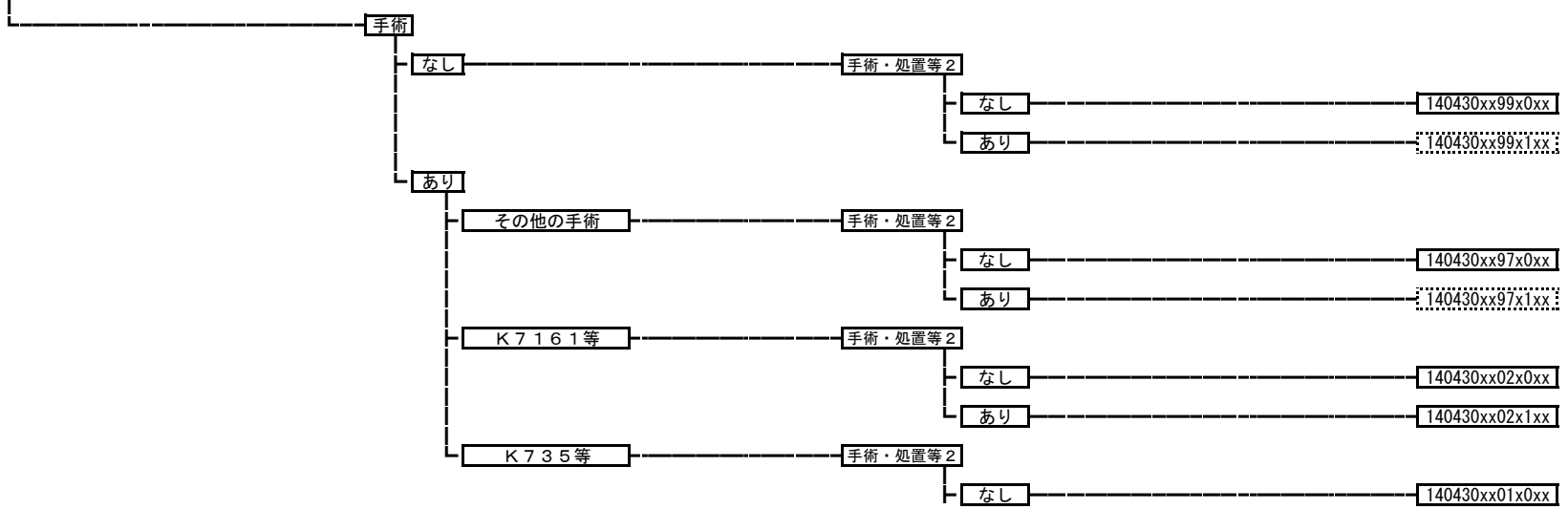

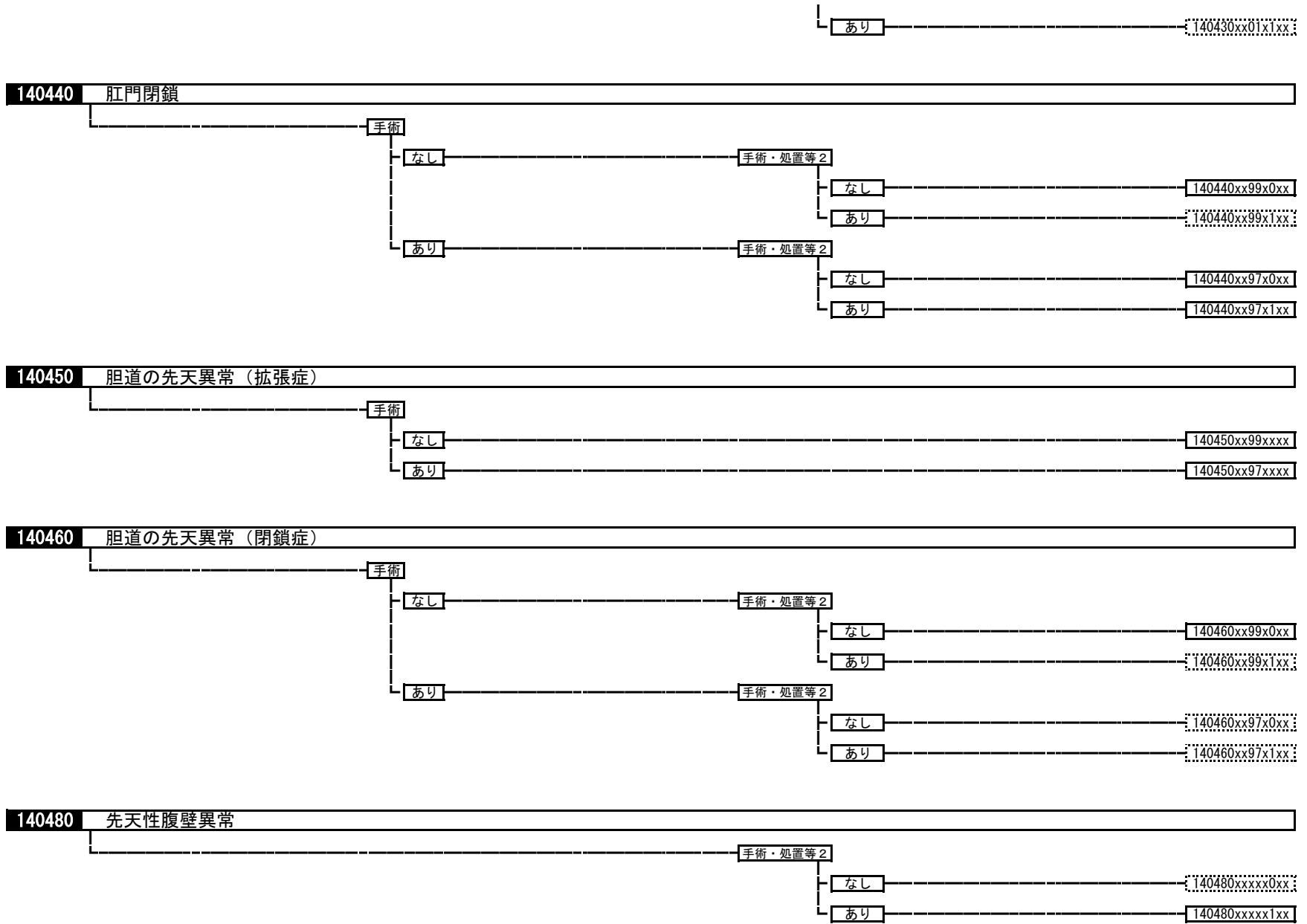

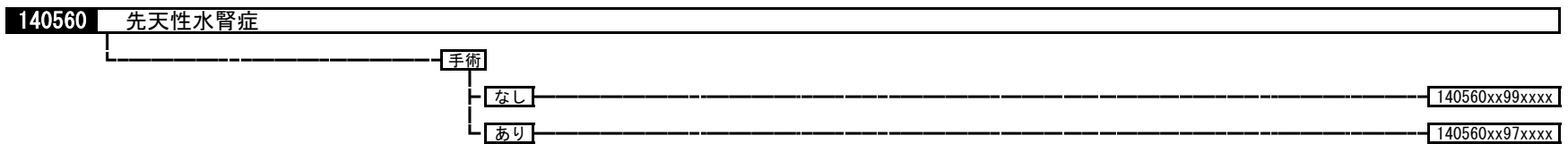
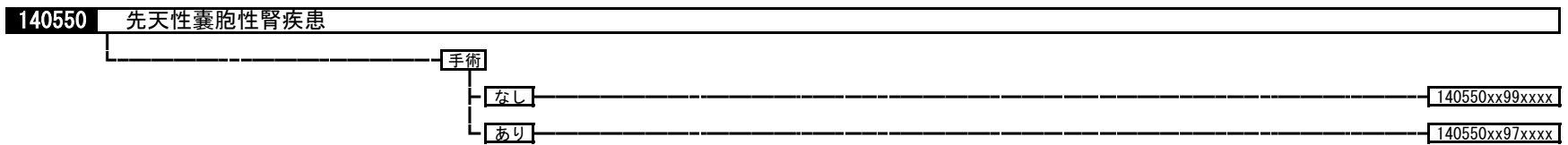
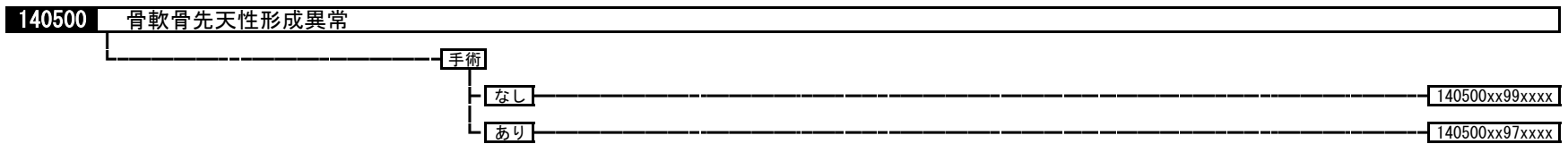
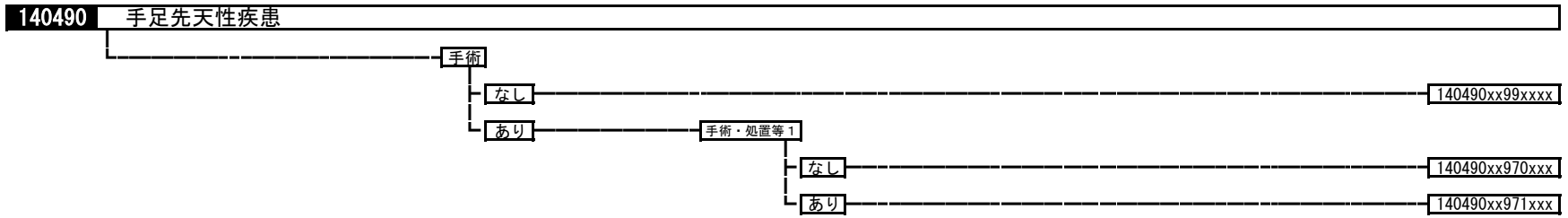

140570 先天性上部尿路疾患

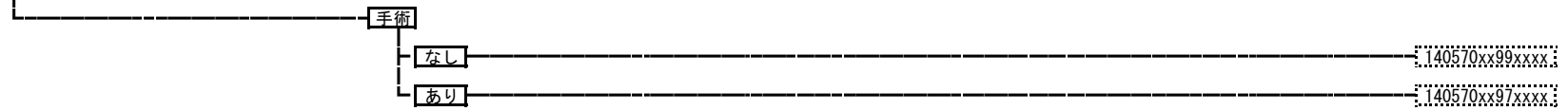

140580 先天性下部尿路疾患

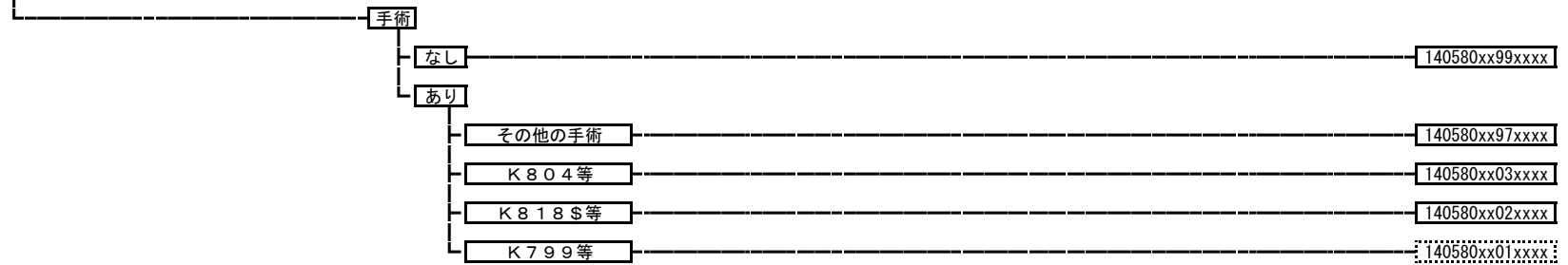

140590 停留精巣

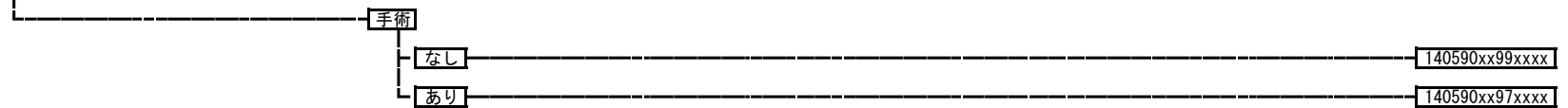

140600 女性性器の先天性異常

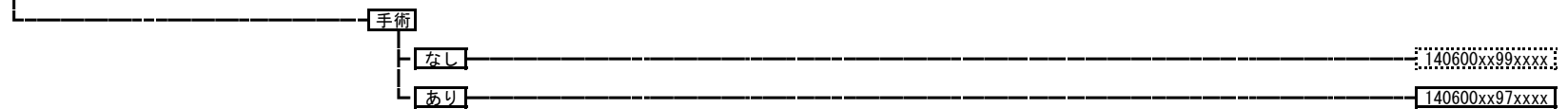

140620 その他の先天異常

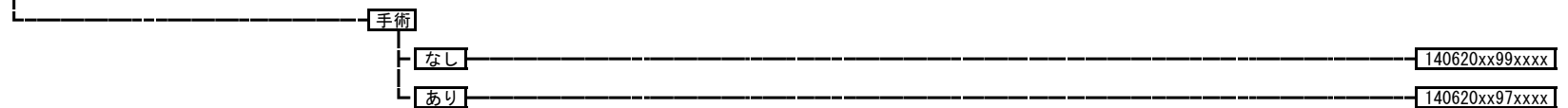

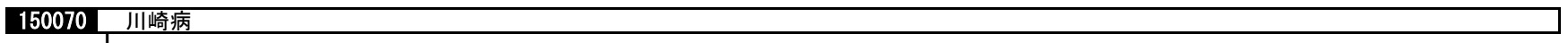
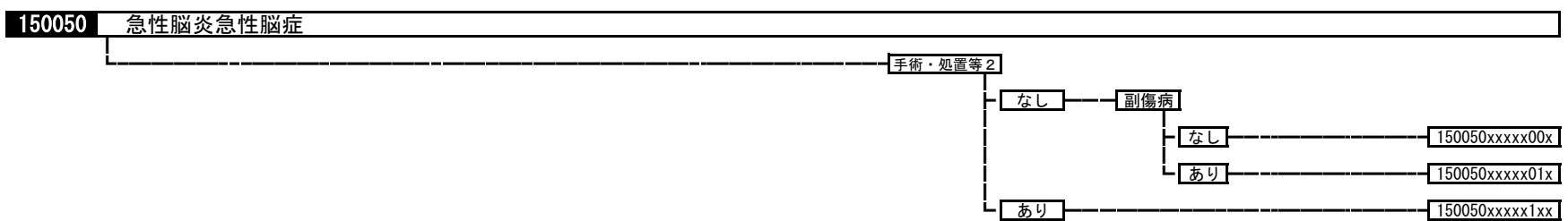
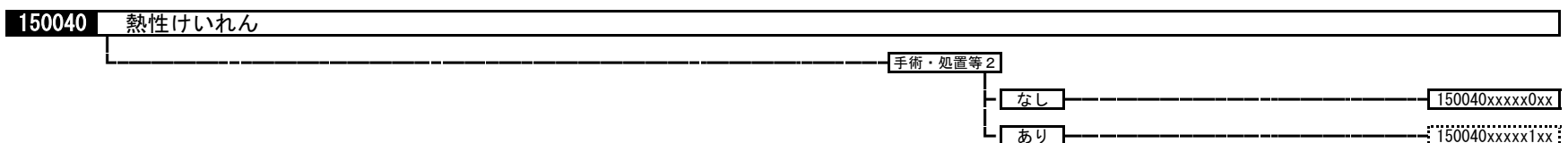
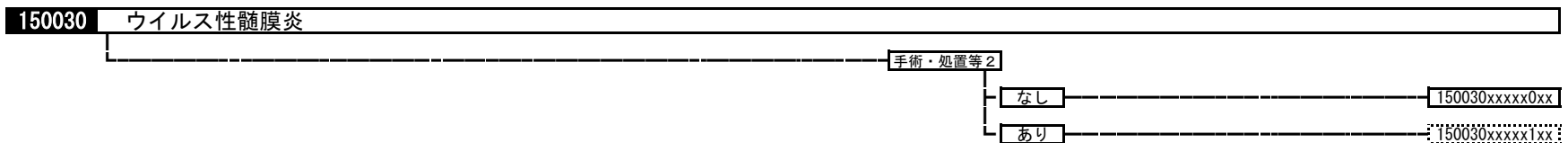
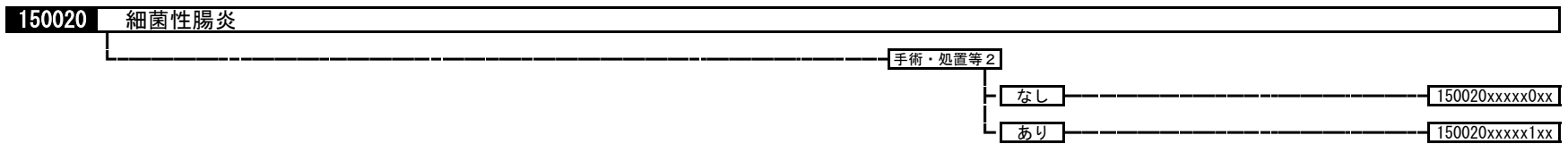
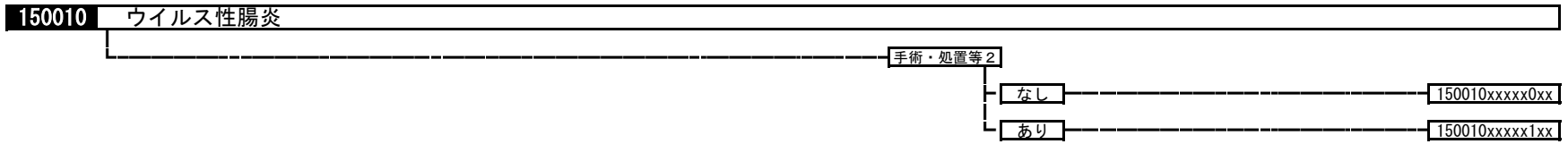

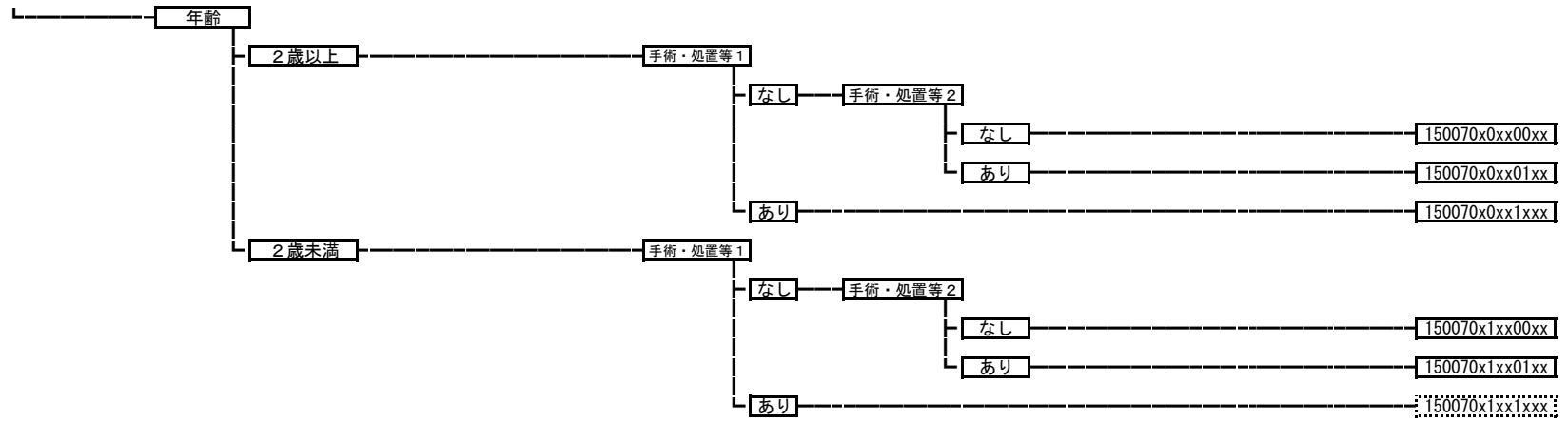

150100 虐待症候群
 150100xxxxxxxxx

150110 染色体異常（ターナー症候群及びクラインフェルター症候群を除く。）
 150110xxxxxxxxx

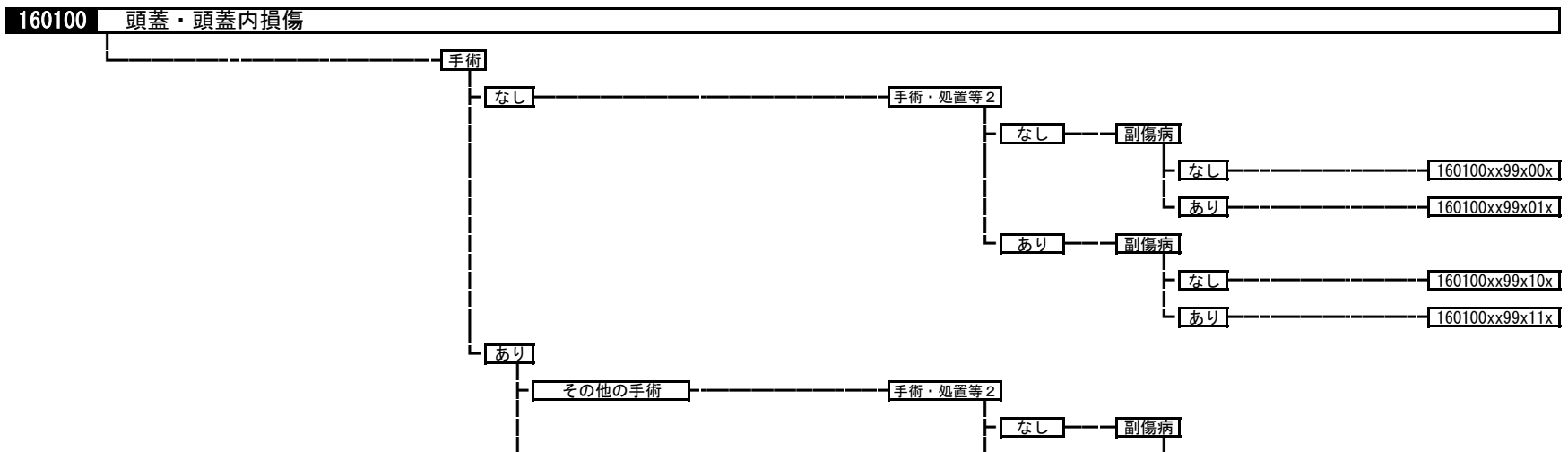

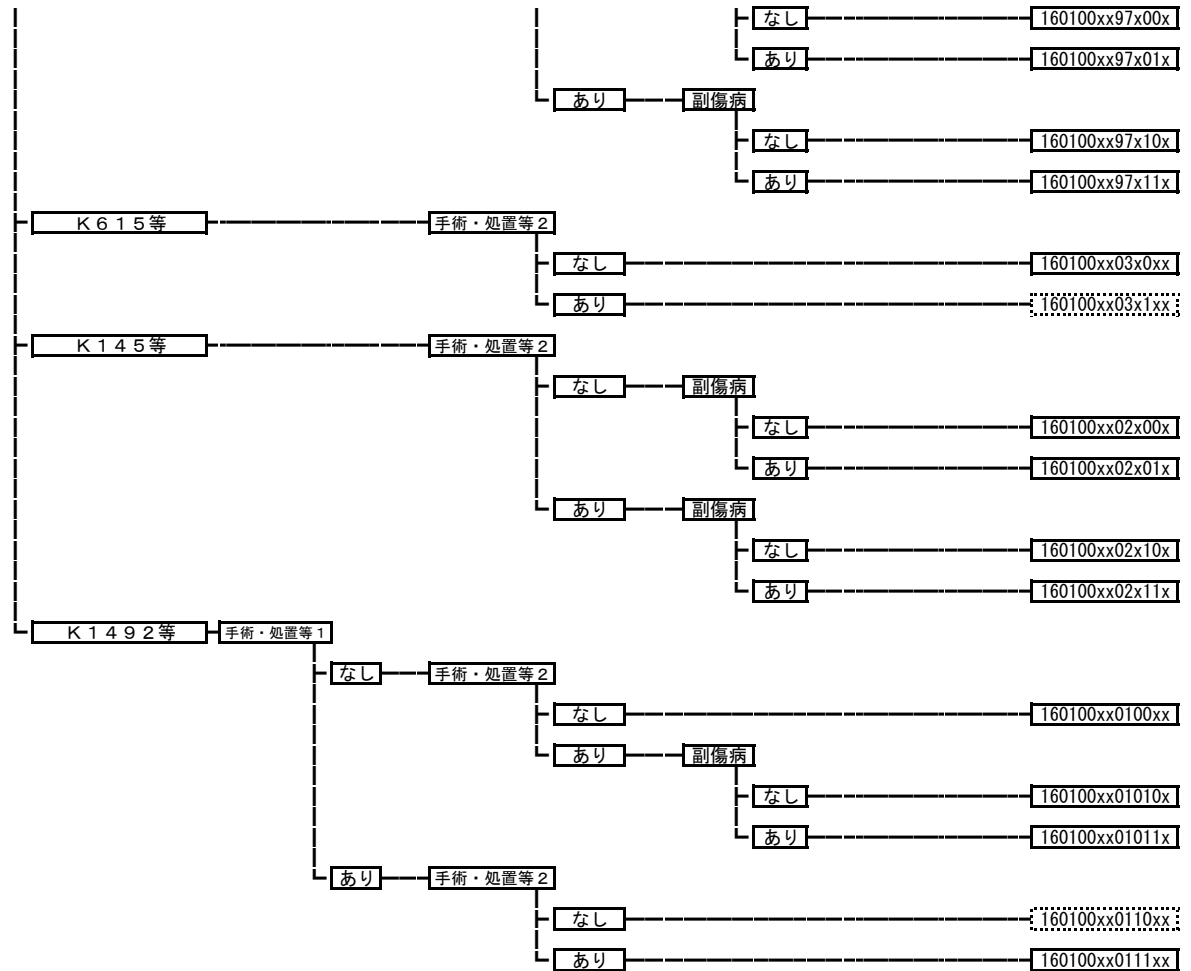

160200 顔面損傷（口腔、咽頭損傷を含む）

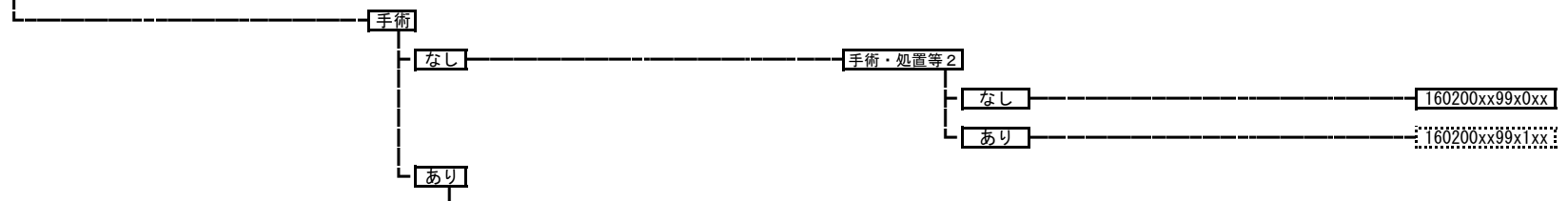

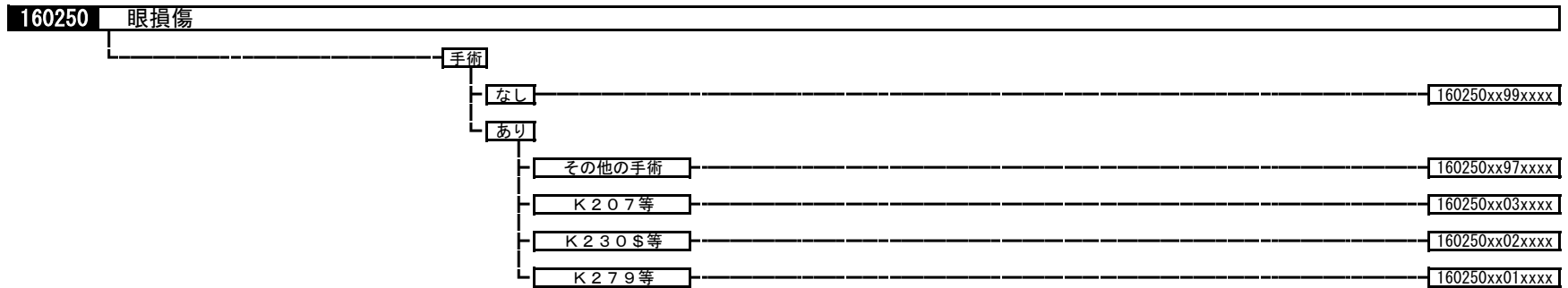
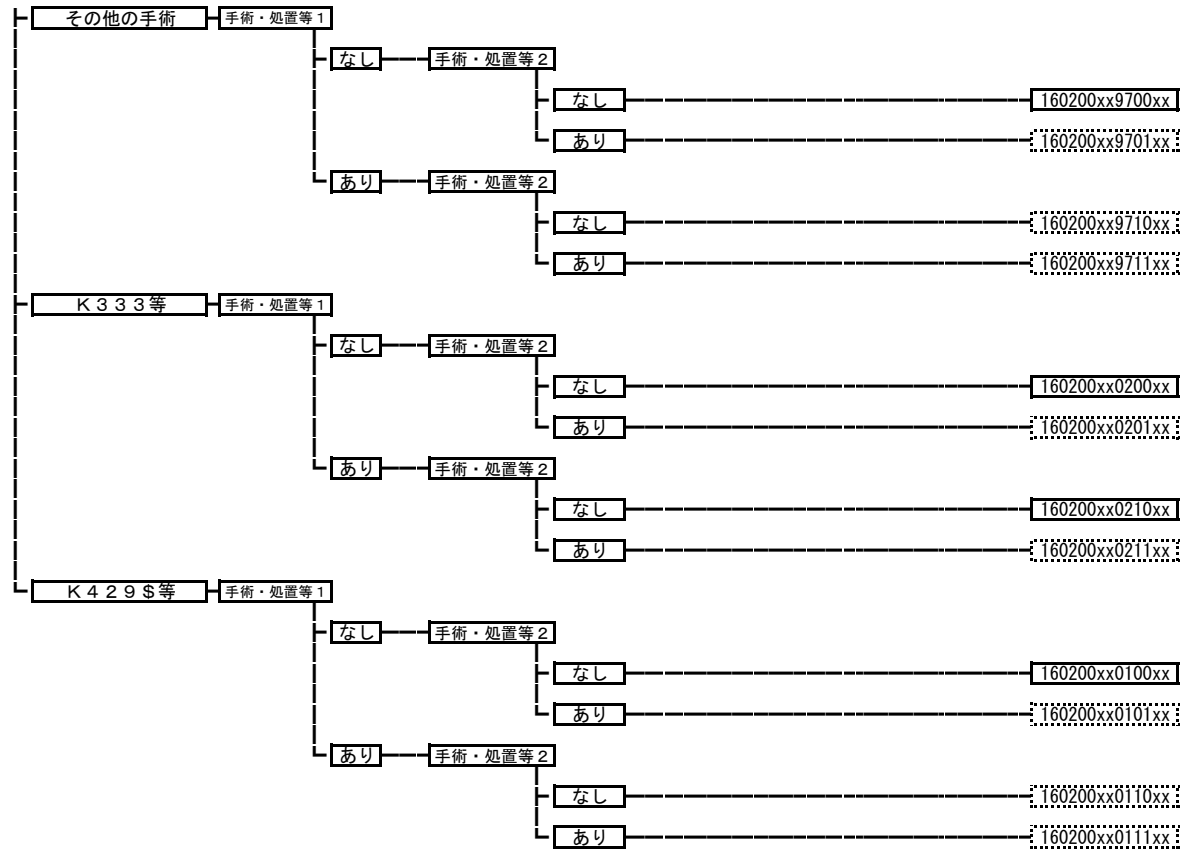

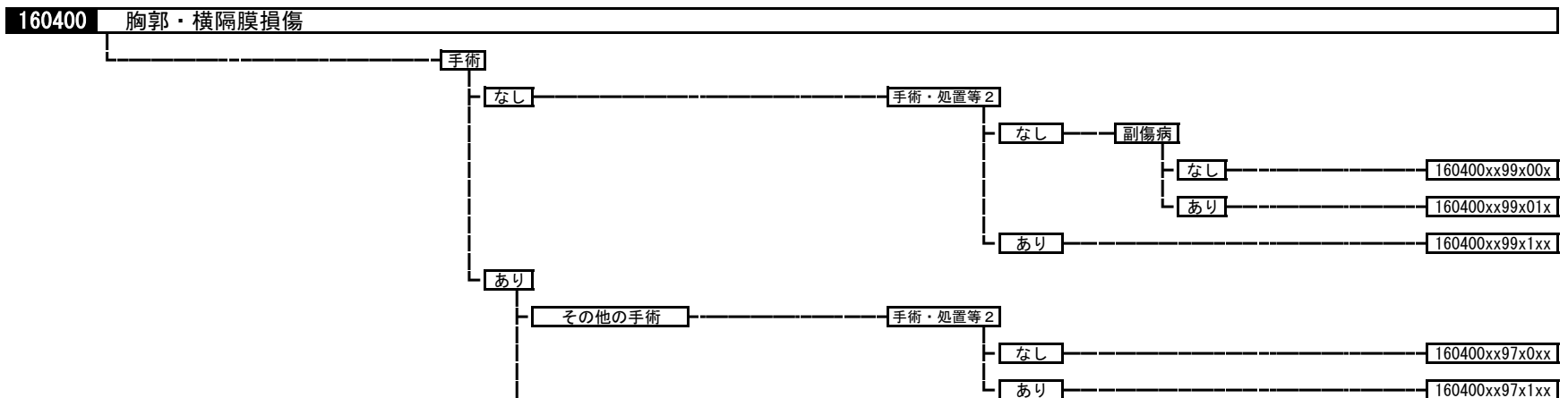
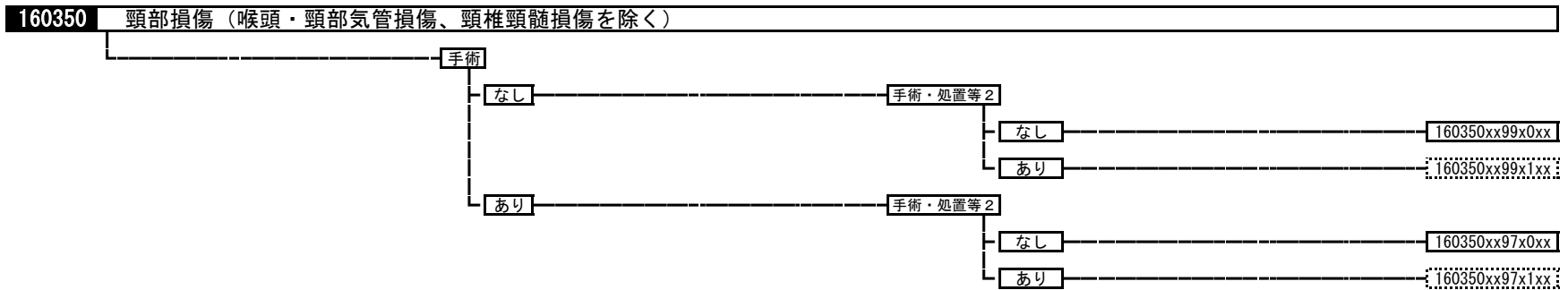
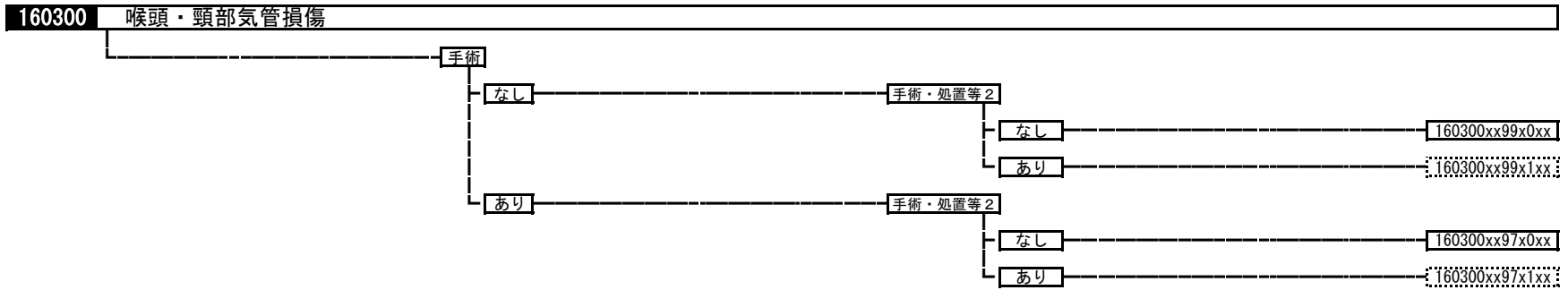

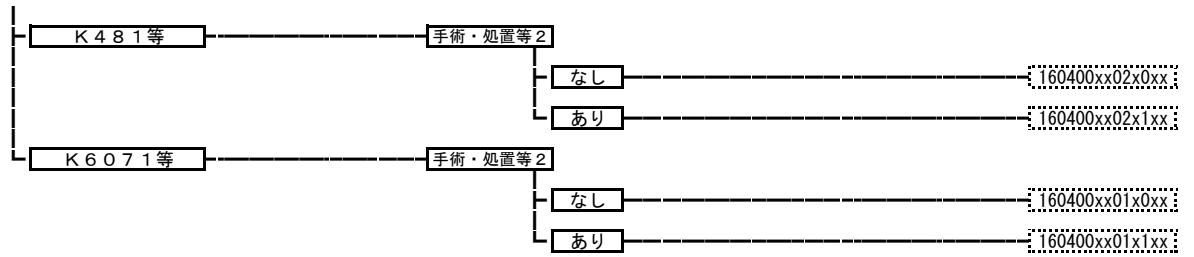

160440 外耳・中耳損傷（異物を含む）
 160440xxxxxxxx

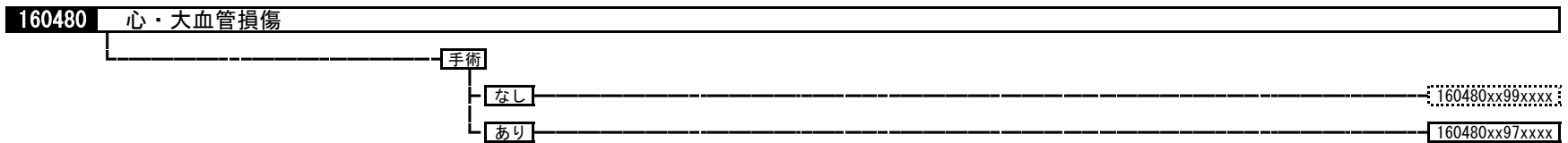
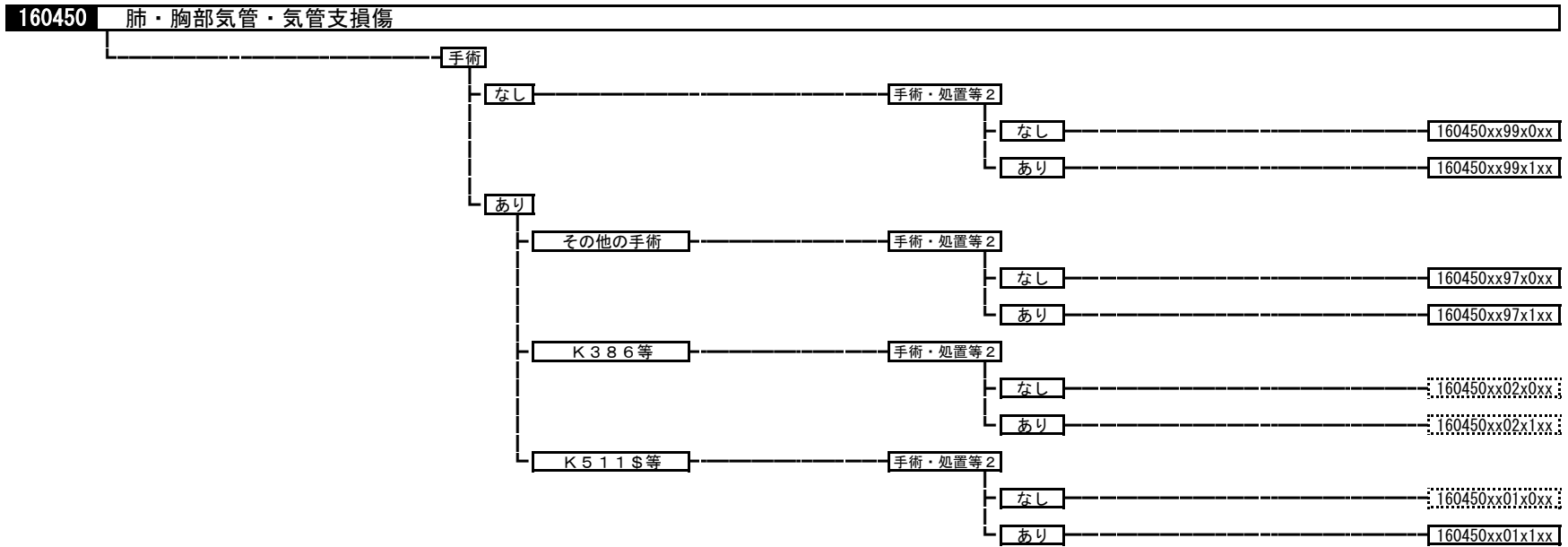

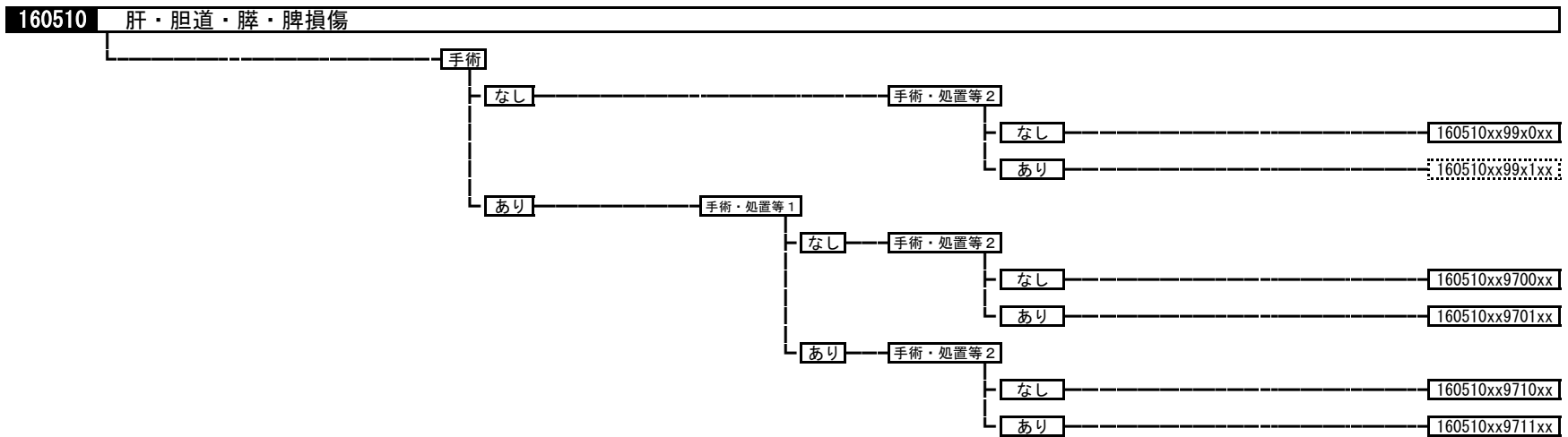

16054x	腸管損傷（胃以外）		
	160541	小腸・小腸腸間膜損傷	
	160542	結腸・直腸腸間膜損傷	
	160543	直腸・肛門損傷	

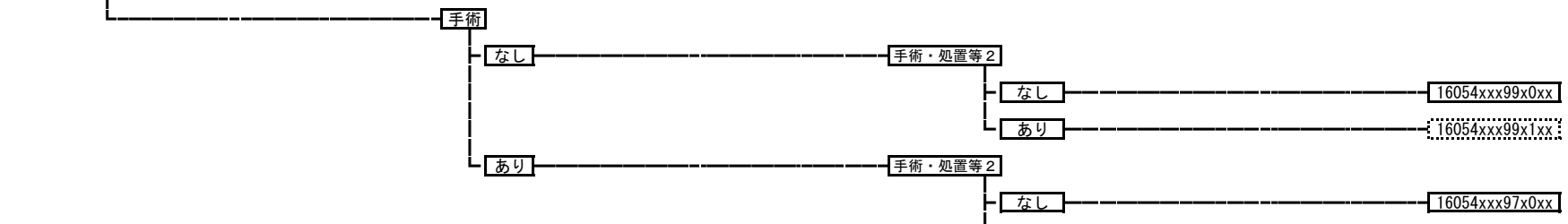

あり 16054xx97x1xx

160570 腹部血管損傷

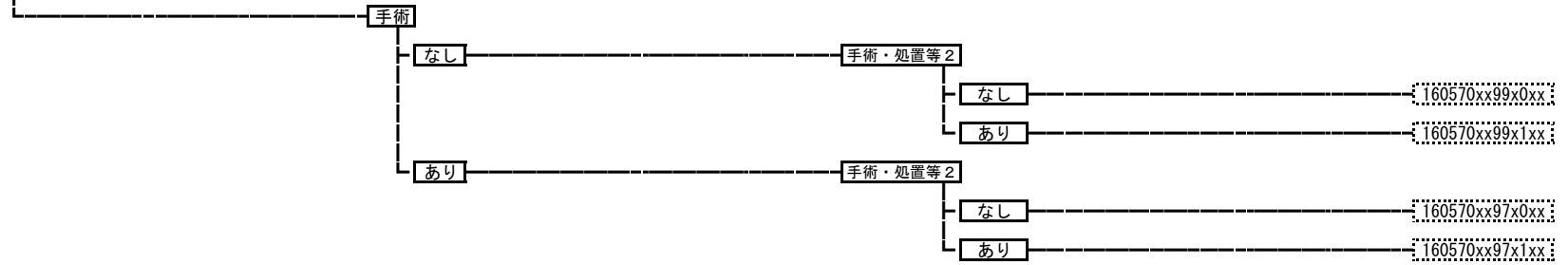

160575 その他腹腔内臓器の損傷

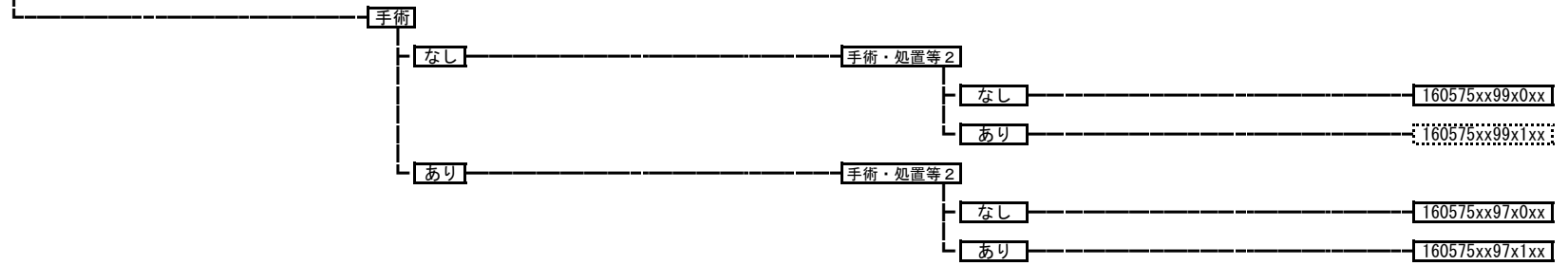

160580 腹壁損傷

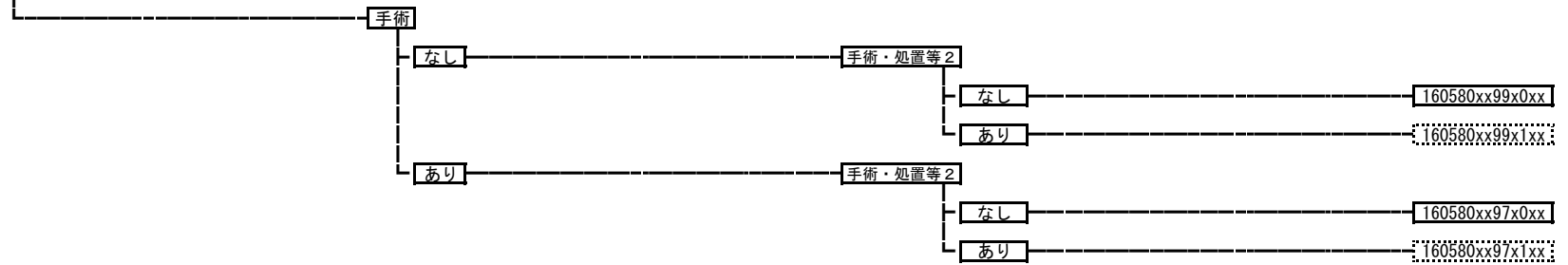

160590 四肢神経損傷

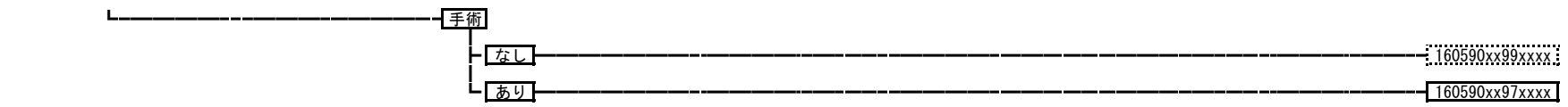

160600 四肢血管損傷



160610 四肢筋腱損傷

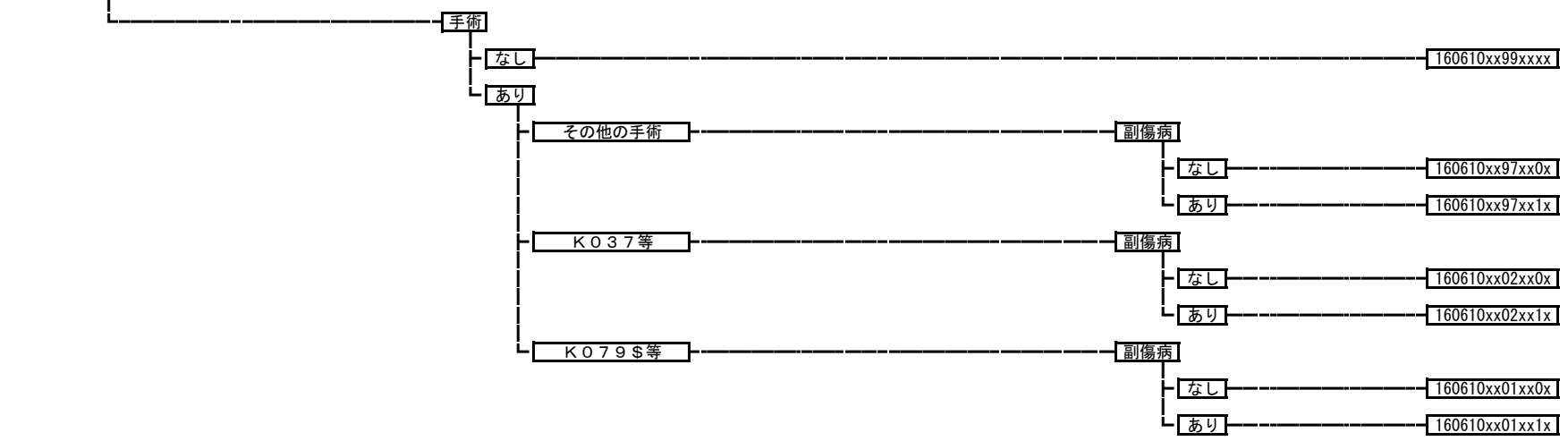

160620 肘、膝の外傷（スポーツ障害等を含む。）

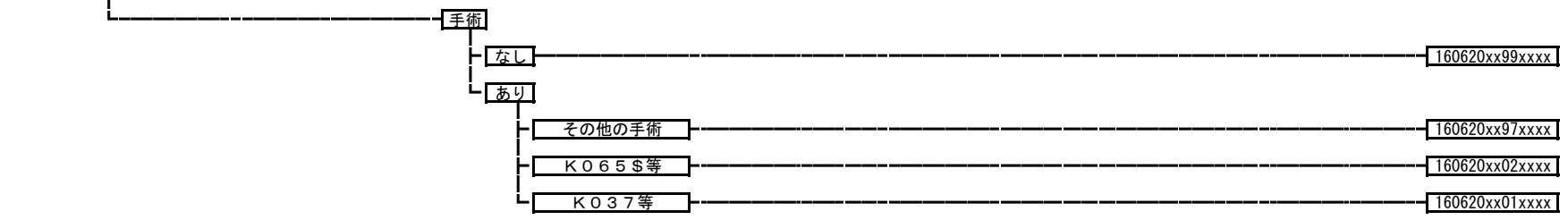

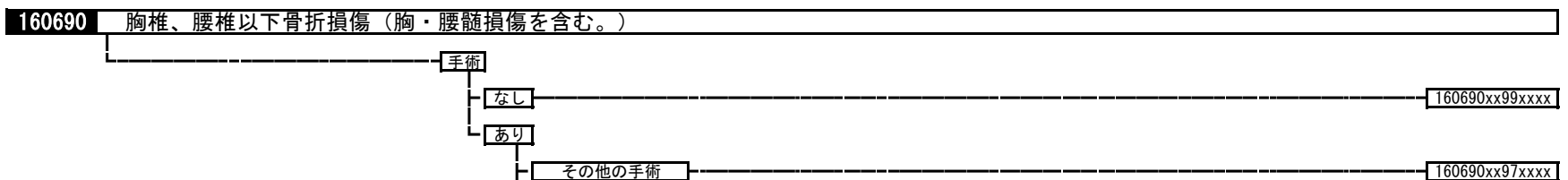
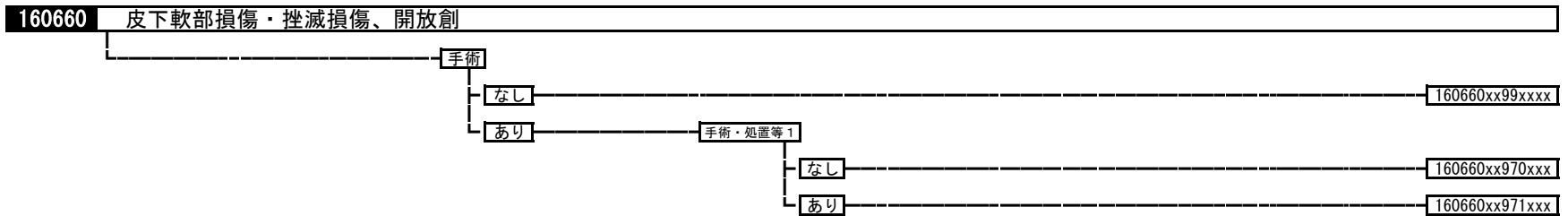
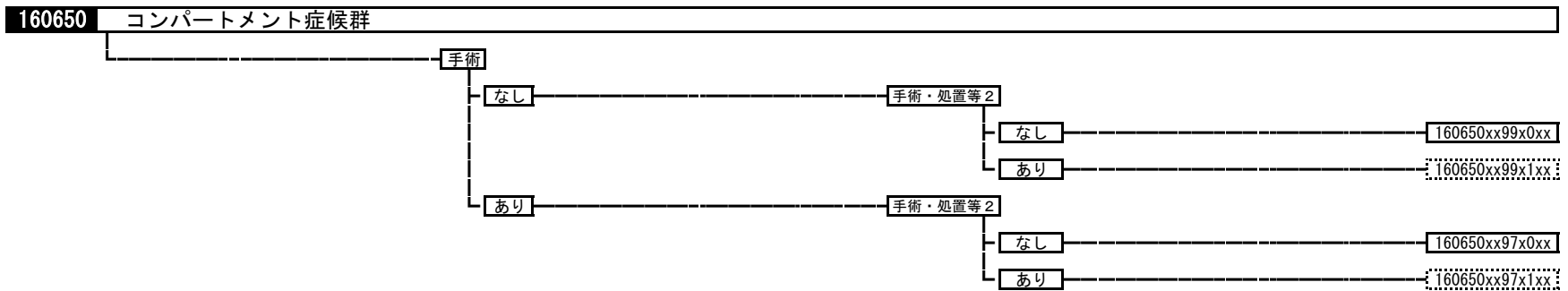
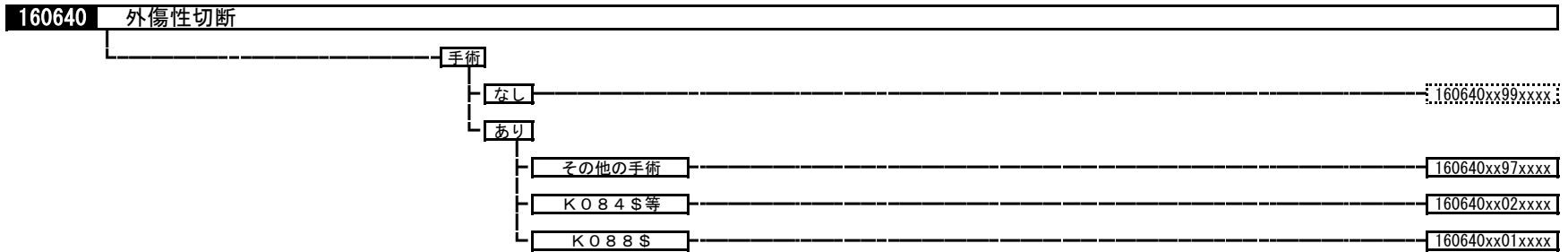

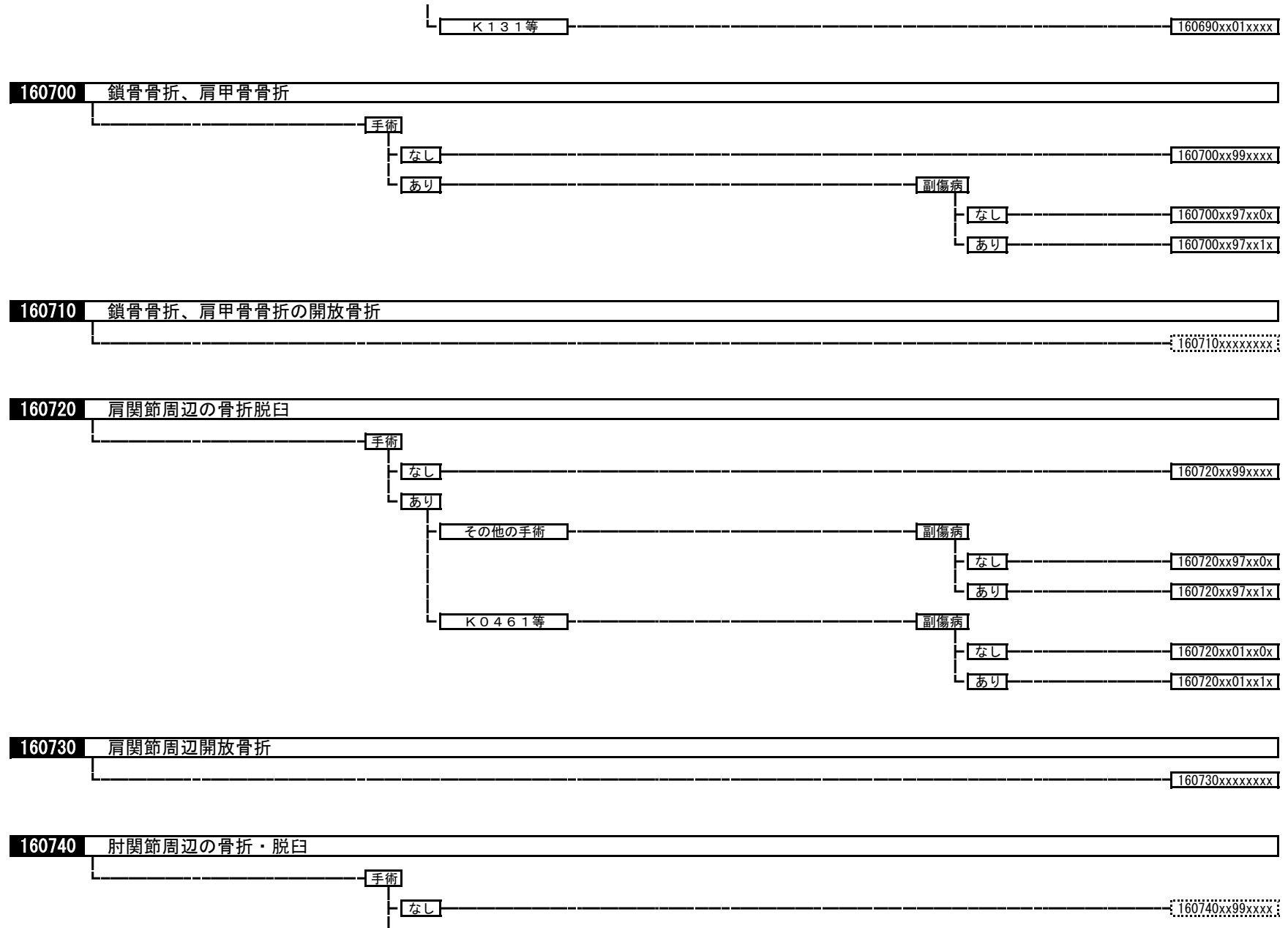

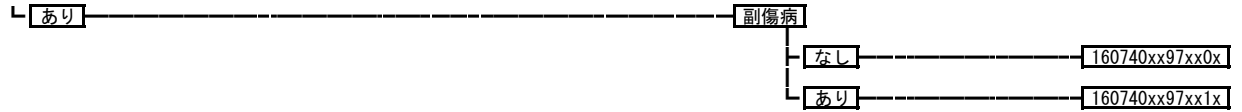

160750 肘関節周辺開放骨折
 160750xxxxxxxx

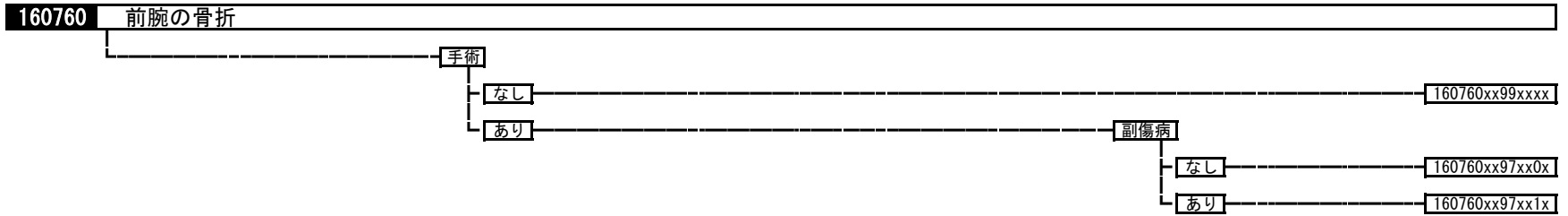

160770 前腕開放骨折
 160770xxxxxxxx

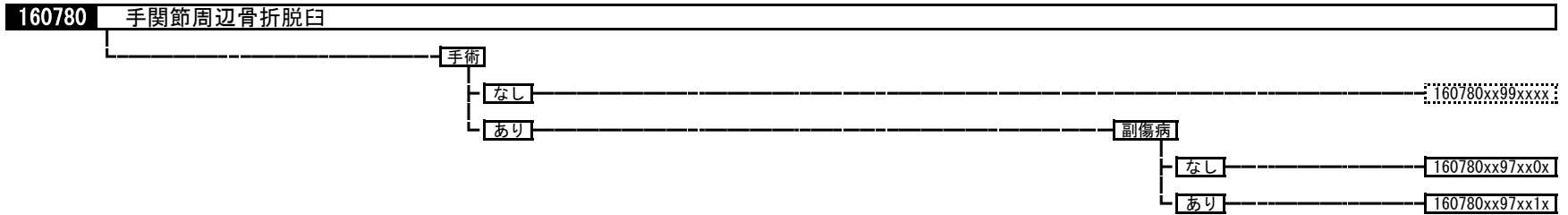

160790 手関節周辺開放骨折
 160790xxxxxxxx

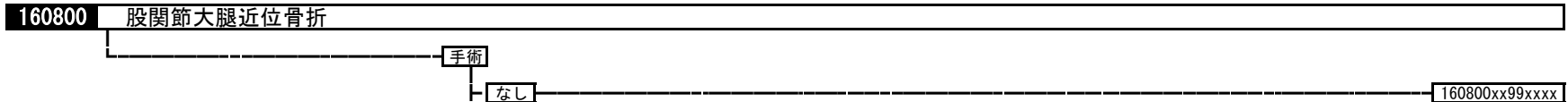

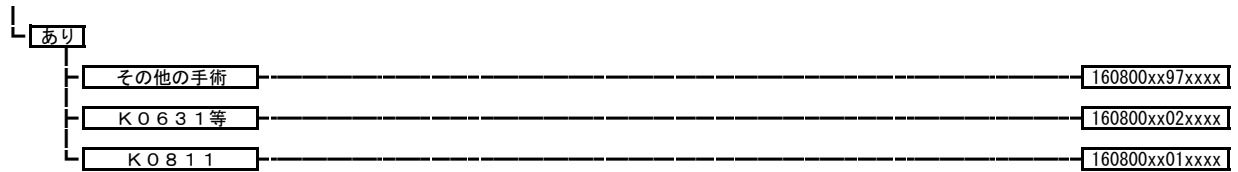

160810 股関節大腿近位開放骨折 160810xxxxxxxx

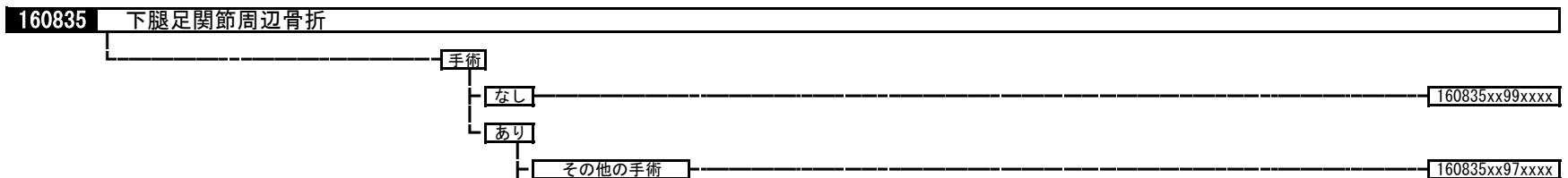
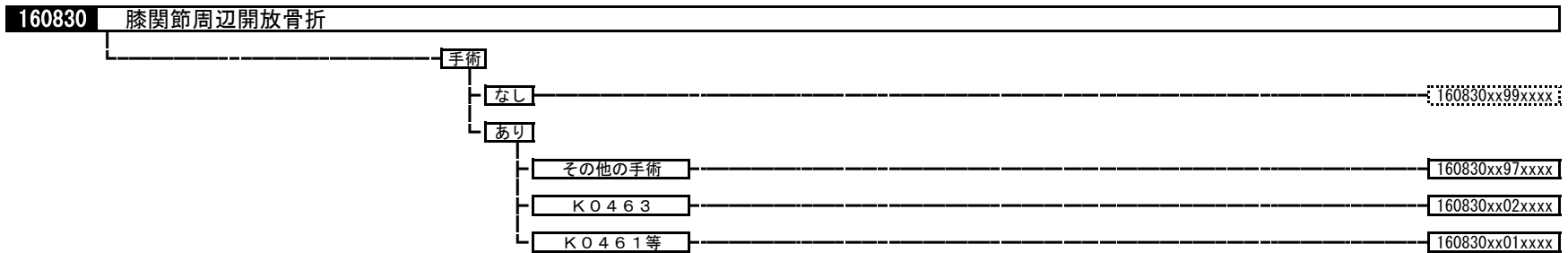
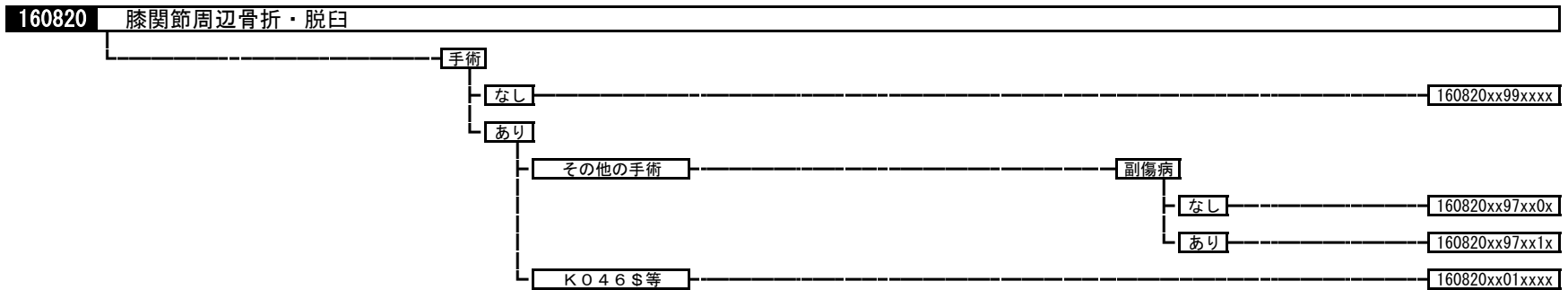

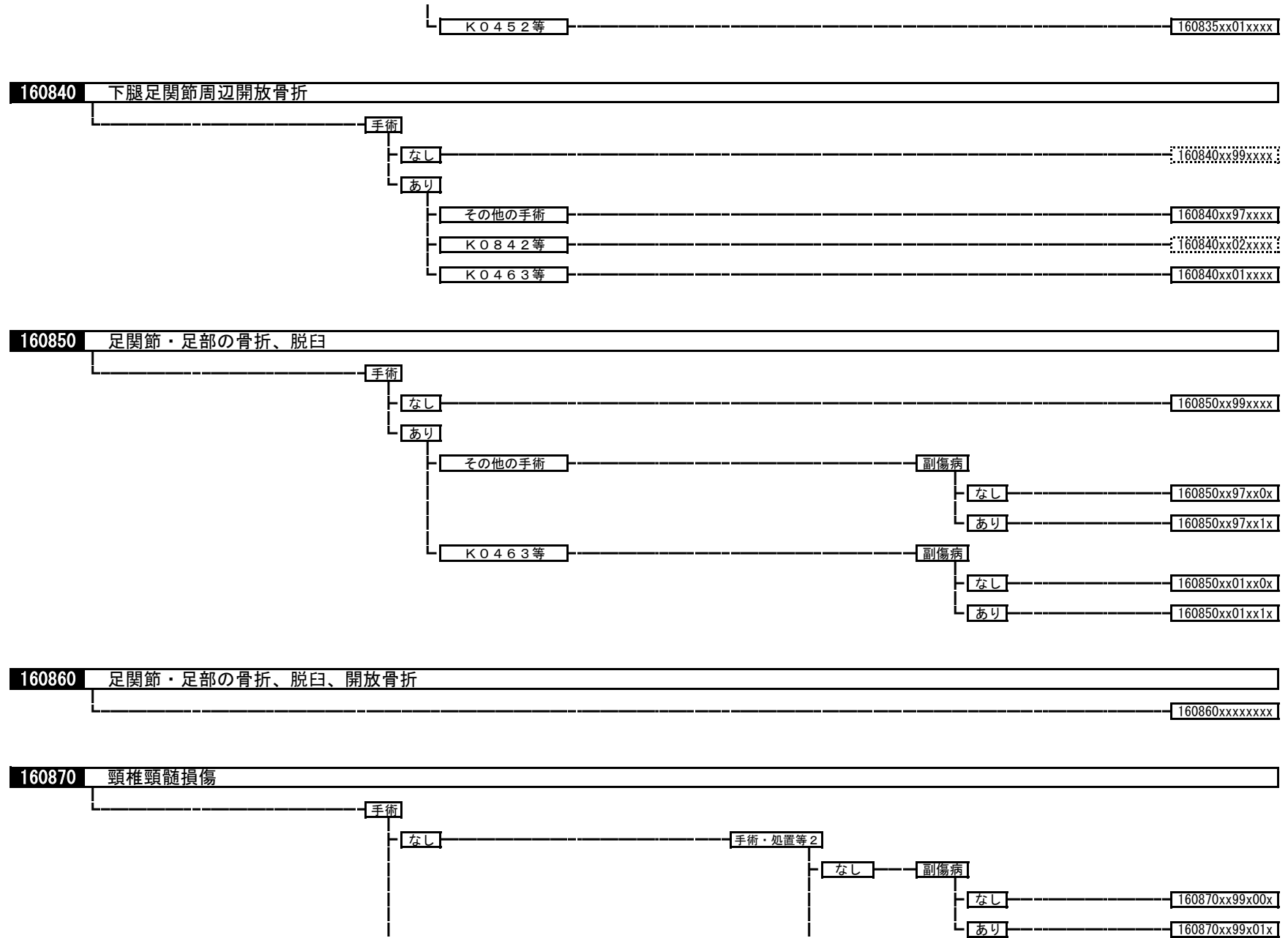

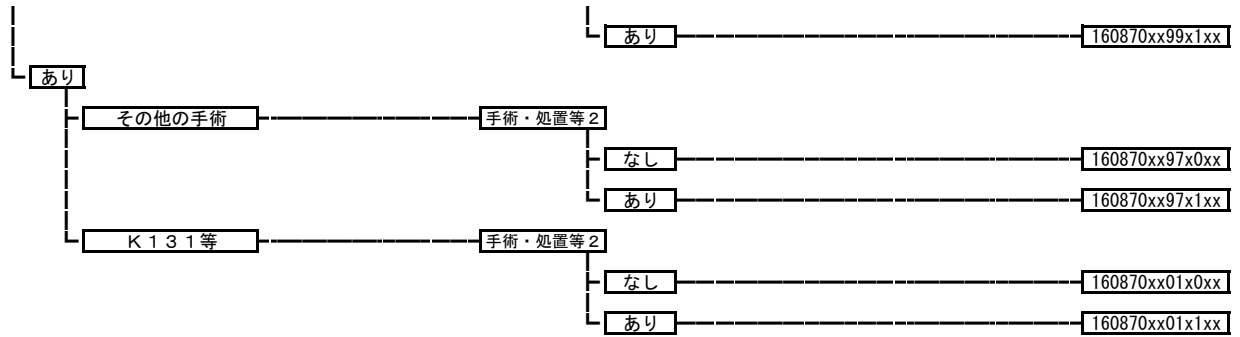

160950 腎・尿管損傷

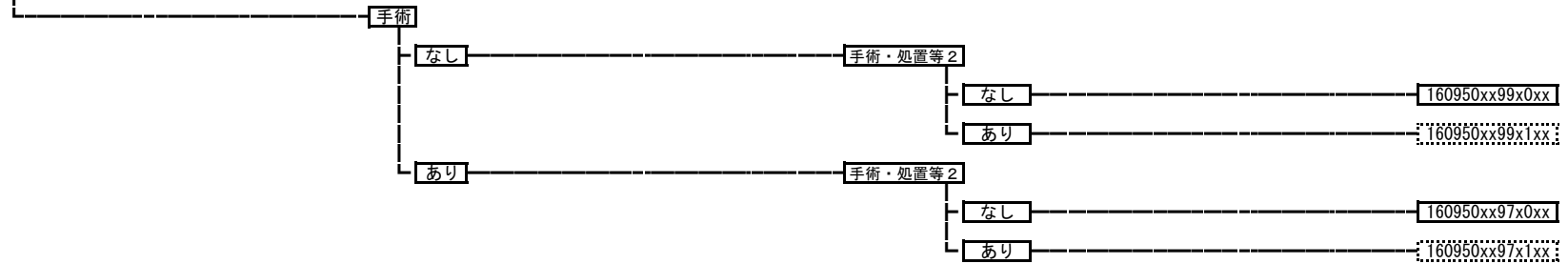

160960 膀胱・尿道損傷

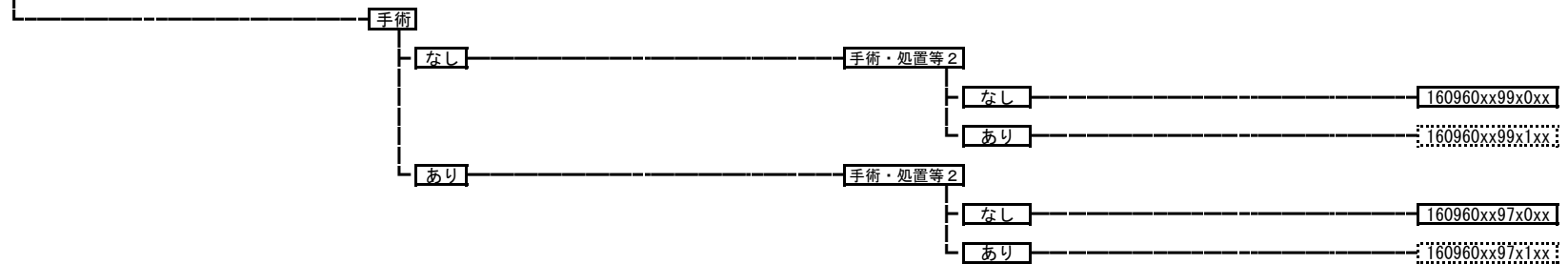

160970 生殖器損傷

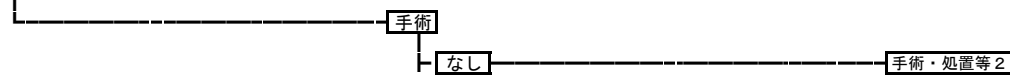

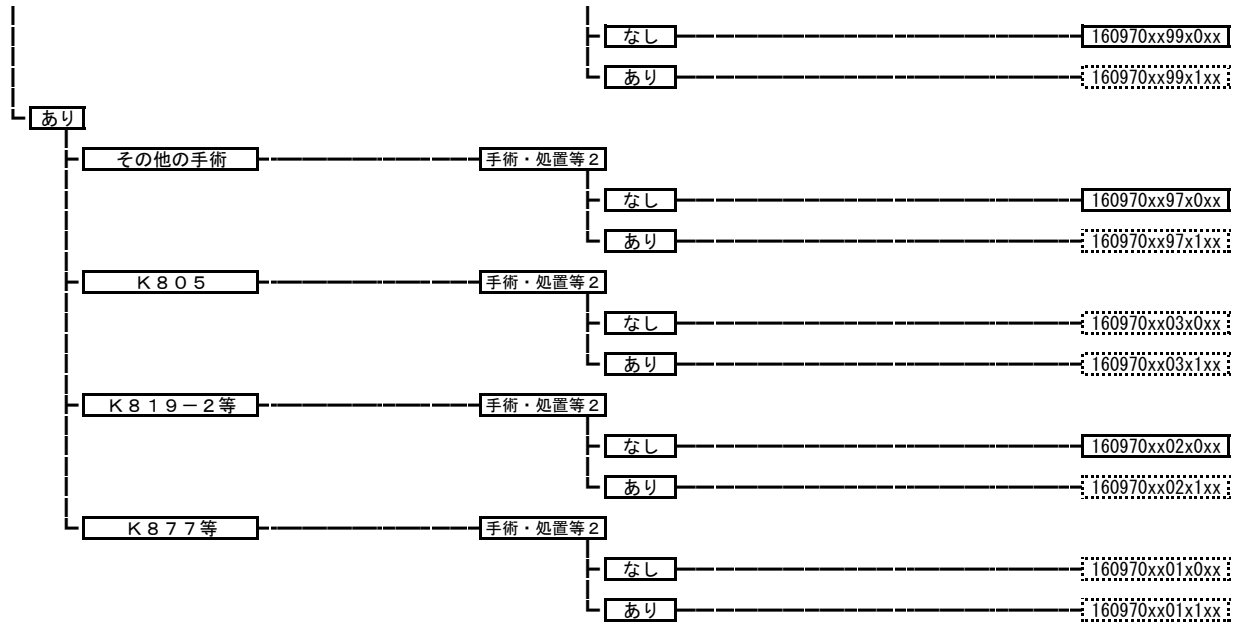

160980 骨盤損傷

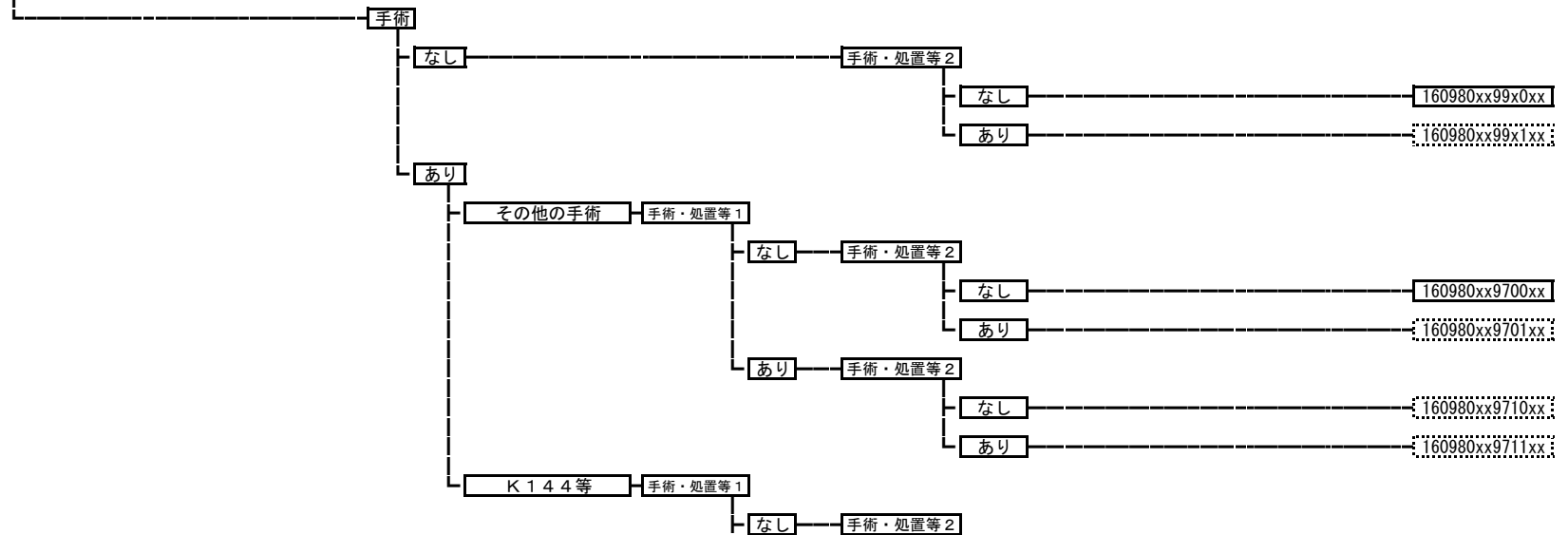

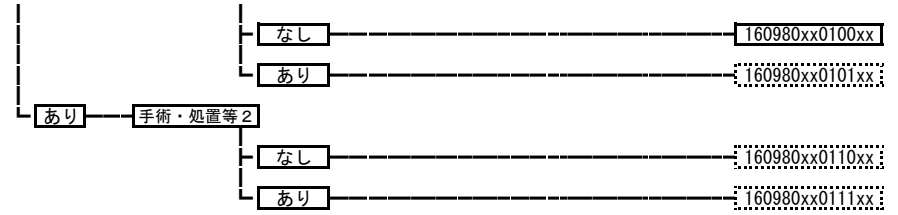

160990 多部位外傷

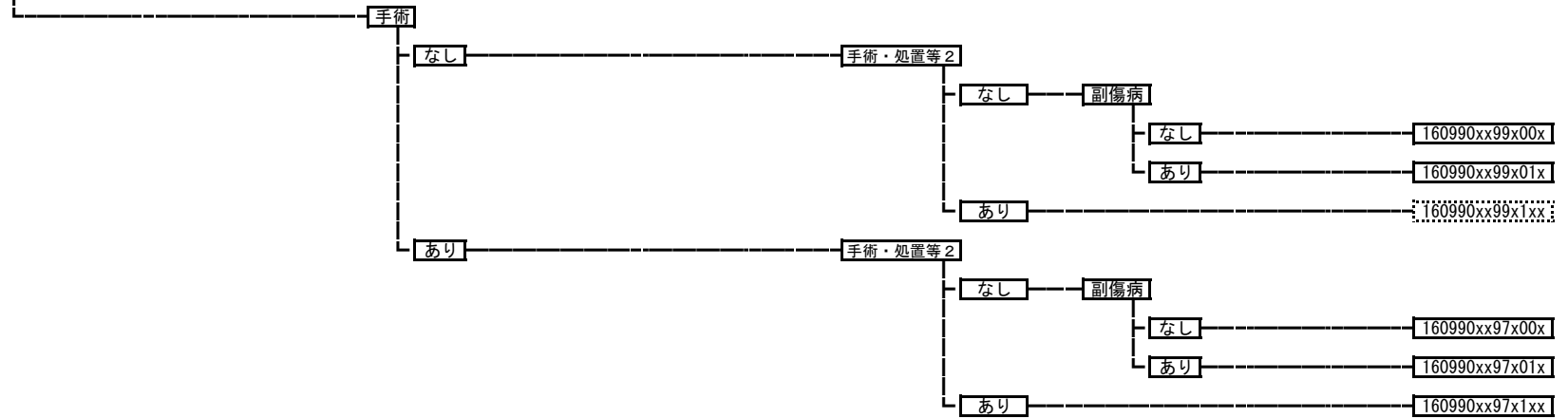

160995 気道熱傷



161000 熱傷・化学熱傷・凍傷・電撃傷

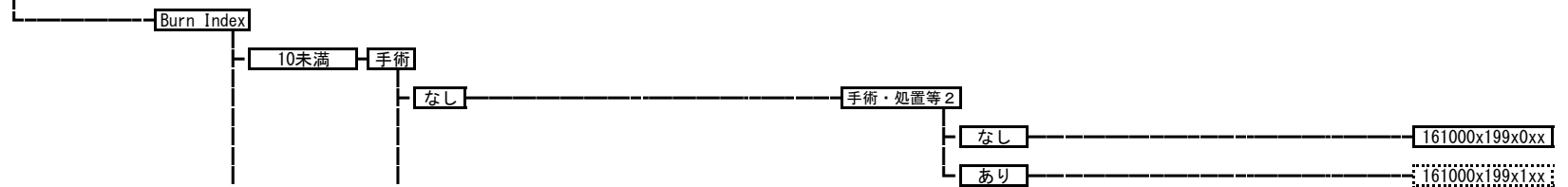

161030 気圧による損傷
 161030xxxxxxxxx

161040 損傷の続発性、後遺症
 161040xxxxxxxxx

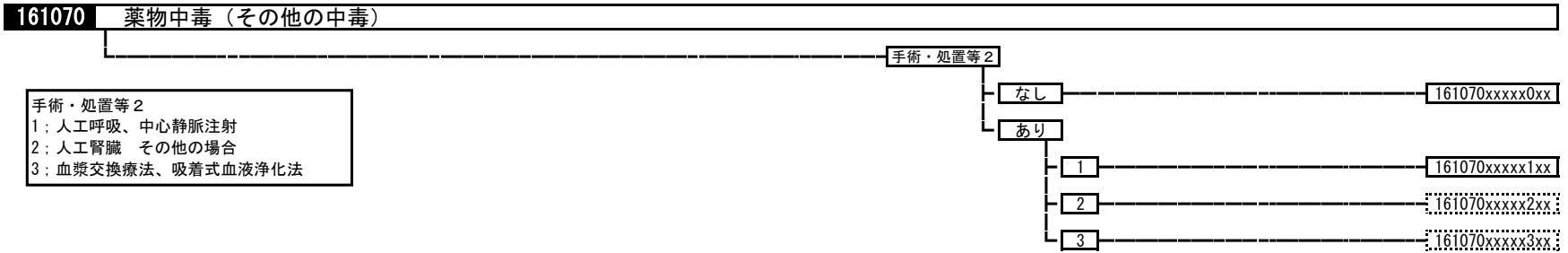
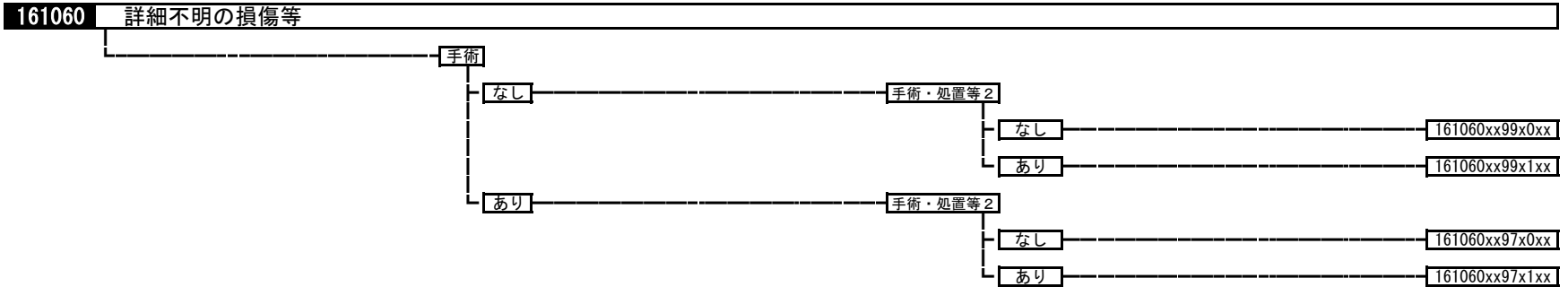

170020 精神作用物質使用による精神および行動の障害
 170020xxxxxxxxx

170030 統合失調症、統合失調症型障害および妄想性障害
 170030xxxxxxxxx

170040 気分〔感情〕障害
170040xxxxxxxx

170050 神経症性障害, ストレス関連障害および身体表現性障害
170050xxxxxxxx

170060 その他の精神及び行動の障害
170060xxxxxxxx

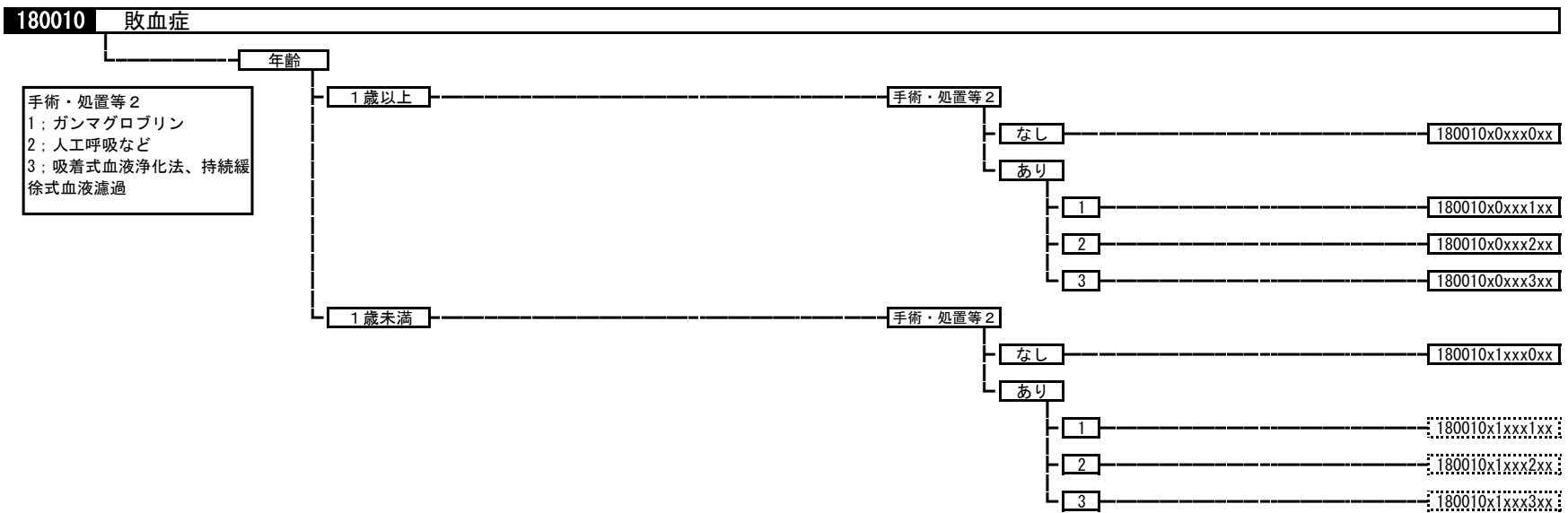

180020 性感染症
180020xxxxxxxx

180030 その他の感染症 (真菌を除く)

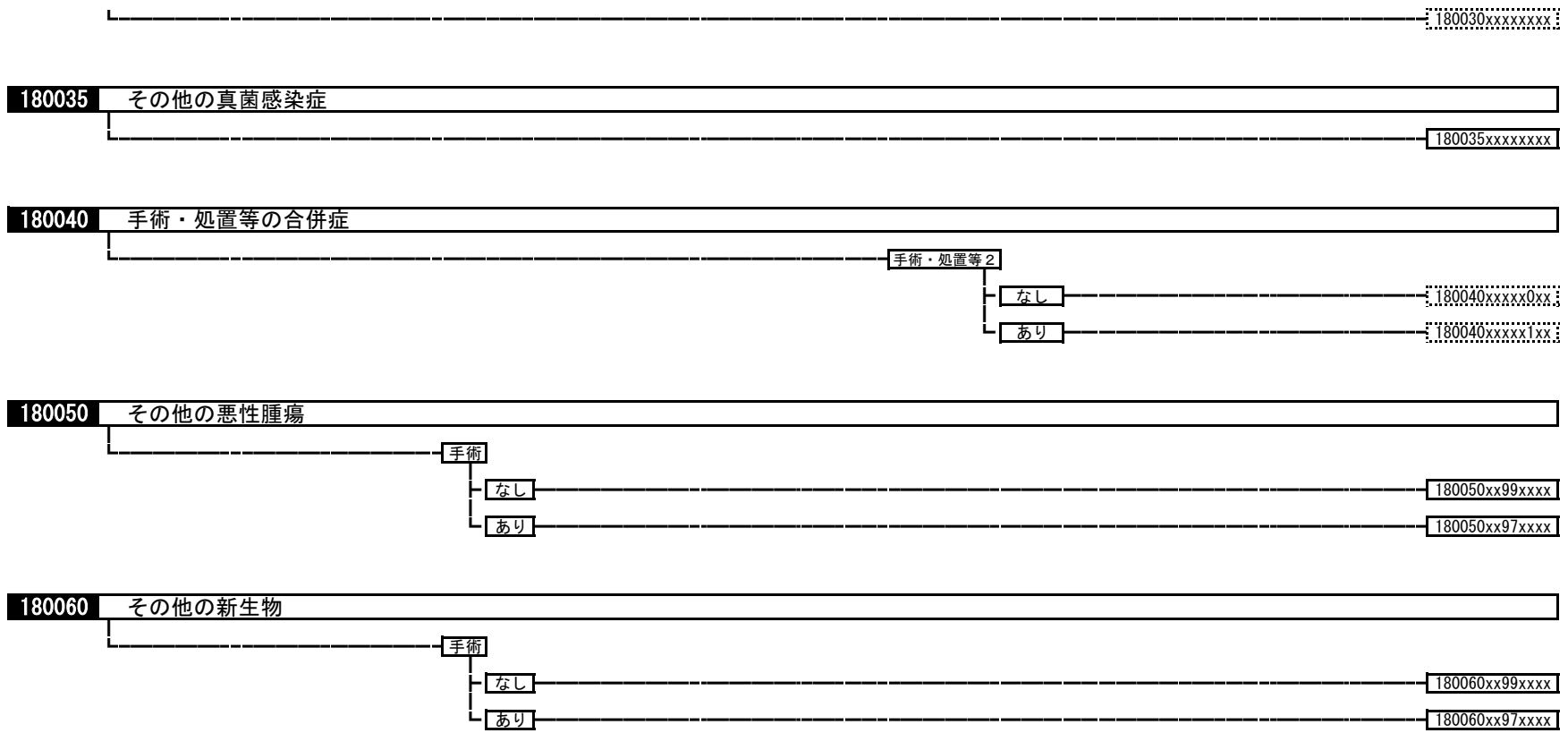

診断群分類			医療資源を最も投入した傷病名		年齢、出生時体重等		手術				手術・処置等1				手術・処置等2				副傷病		重症度等				
MDC	コード	分類名	ICD名称	ICDコード	コード	年齢、出生時体重	手術分枝	対応コード	フラグ	点数表名称	区分番号等	対応コード	フラグ	処置等名称	区分番号等	対応コード	フラグ	処置等名称	区分番号等	対応コード	フラグ	疾患名	疾患コードまたはICDコード	フラグ	重症度等
01	0010	脳腫瘍	脳腫瘍の悪性新生物	C700	00	0	15歳以上	手術なし	99	99	手術なし	1	1	造影剤注入手技 動脈造影力テーテル法 主要血管の分枝血管を選択的に造影撮影 した場合	E0033	7	10	テモゾロミド(初発の初 回治療に限る。)	1	1	肺炎、急性気管 支炎、急性細気 管支炎	040080	0	リハビリ なし	
			髄膜の悪性新生物、部位不明	C709	15	1	15歳未満	その他の手術あり	97	04	穿頭脳室ドレナージ術	K145	6	9	メトレキサート	1	1	白血球疾患(そ の他)	130070	1	リハビリ あり				
			脳の悪性新生物	C71\$					97	09	脳刺激装置交換術	K181-2	5	8	化学療法ありかつ放 射線療法なし	1	2	水頭症	010200						
			嗅神経の悪性新生物	C722					97	10	脊髄刺激装置植込術	K190	4	7	化学療法ありかつ放 射線療法あり	1	2	骨の悪性腫瘍 (脊椎を除く。)	070040						
			視神経の悪性新生物	C723					97	11	脊髄刺激装置交換術	K190-2	3	6	化学療法なしかつ放 射線療法あり	1	2	脳性麻痺	070140						
			聴神経の悪性新生物	C724					97	13	水頭症手術	K174\$	2	4	SPECT	E101	1	3	脳脊髄の感染を 伴う炎症	010080					
			脳および髄膜の続発性悪性新生物	C793					97	14	頭蓋骨形成手術 頭蓋骨のみのもの	K1801	2	4	PET	E101- 2\$									
			脳腫瘍の良性新生物	D320					97	14	頭蓋骨形成手術 硬膜形成を伴うもの	K1802	1	2	中心静脈注射	G005									
			髄膜の良性新生物、部位不明	D329					97	14	頭蓋骨形成手術 骨移動を伴うもの	K1803	1	1	人工呼吸	J045\$									
			脳の良性新生物、テント上	D330					97	15	脊髄硬膜切開術	K183													
			脳の良性新生物、テント下	D331					97	16	減圧脊髄切開術	K184													
			脳の良性新生物、部位不明	D332					97	17	髄液漏閉鎖術	K179													
			脳神経の良性新生物	D333					97	97		その他のK コード													
			中枢神経系のその他の明示された部 位の良性新生物	D337				頭蓋内腫瘍摘出術等	01	01	頭蓋内腫瘍摘出術	K169\$													
			中枢神経系の良性新生物、部位不明	D339					01	01	広範囲頭蓋底腫瘍切除・再建術	K151-2													
			髄膜の性状不詳または不明の新生 物	D420					01	01	頭蓋内腫瘍摘出術	K167													
			髄膜の性状不詳または不明の新生 物、部位不明	D429					01	01	経耳的聴神経腫瘍摘出術	K170													
			脳の性状不詳または不明の新生物、テ ント上	D430					01	01	経鼻的下垂体腫瘍摘出術	K171													
			脳の性状不詳または不明の新生物、テ ント下	D431					01	02	機能的定位脳手術	K154\$													
			脳の性状不詳または不明の新生物、部 位不明	D432					01	03	顔面神経麻痺形成手術	K011\$													
			脳神経の性状不詳または不明の新生 物	D433					01	05	減圧開頭術 その他の場合	K1492													
			中枢神経系のその他の部位の性状不 詳または不明の新生物	D437					01	06	脳切除術	K168													
			中枢神経系のその他の部位の性状不 詳または不明の新生物、部位不明	D439					01	07	脳腫瘍排膿術	K150													
			新生物性疾患における主に中枢神経 系を障害するその他の系統萎縮症	G131					01	08	頭蓋骨腫瘍摘出術	K161													
			粘液水腫における主に中枢神経系を 障害する系統萎縮症	G132																					
01	0020	くも膜下出血、破 裂脳動脈瘤	くも膜下出血	160\$	0	0	JCS30未満	手術なし	99	99	手術なし	1	1	胃瘻造設術(経皮的内視鏡下胃瘻造設術 を含む。)	K664	1	3	人工腎臓 その他の 場合	J0382	1	2	脳梗塞	010060	0	リハビリ なし
				160\$	1	1	JCS30以上	その他の手術あり	97	97	その他のK コード	1	1	胃瘻閉鎖術	K665	1	2	中心静脈注射	G005	1	2	水頭症	010200	1	リハビリ あり
			脳血管内手術	03	01	脳血管内手術	K178\$																		
			穿頭脳室ドレナージ術 等	02	05	穿頭脳室ドレナージ術 等	K145																		
				02	05	水頭症手術	K174\$																		
				02	06	頭蓋骨形成手術 頭蓋骨のみのもの	K1801																		
				02	06	頭蓋骨形成手術 硬膜形成を伴うもの	K1802																		
				02	06	頭蓋骨形成手術 骨移動を伴うもの	K1803																		
				02	07	脊髄ドレナージ術	K189																		
			脳動脈瘤流入血管ク リッピング(開頭して行 うもの)等	01	02	脳動脈瘤流入血管クリッピング(開頭して行 うもの)	K176\$																		
				01	02	脳動脈瘤被包術	K175\$																		
				01	02	脳動脈瘤頸部クリッピング	K177\$																		
				01	03	減圧開頭術 その他の場合	K1492																		
				01	03	頭蓋内血腫除去術(開頭して行うもの) 脳内の もの	K1643																		

診断群分類			医療資源を最も投入した傷病名		年齢、出生時体重等		手術				手術・処置等1				手術・処置等2				副傷病		重症度等					
MDC	コード	分類名	ICD名称	ICDコード	コード	年齢、出生時体重	手術分枝	対応コード	フラグ	点数表名称	区分番号等	対応コード	フラグ	処置等名称	区分番号等	対応コード	フラグ	処置等名称	区分番号等	対応コード	フラグ	疾患名	疾患コードまたはICDコード	フラグ	重症度等	
								01 03		定位的脳内血腫除去術	K164-4															
								01 04		頭蓋内血腫除去術(開頭して行うもの) 硬膜下 のもの	K1642															
01	0030	未破裂脳動脈瘤	脳動脈壁の解離、非<未>破裂性	I670			手術なし	99	99	手術なし		1	1	造影剤注入手技 動脈造影カテーテル法 主要血管の分枝血管を選択的に造影撮影 した場合	E0033 イ	1	2	中心静脈注射	G005	1	3	肺炎、急性気管 支炎、急性細気 管支炎	040080	0	リハビ リなし	
			脳動脈瘤、非<未>破裂性	I671			その他の手術あり	97	97	その他のK コード								1	1	人工呼吸	J045\$	1		1	リハビ リあり	
							脳血管内手術	03	01	脳血管内手術	K178\$															
							脳動脈瘤頭部クリッピング 等	01	02	脳動脈瘤頭部クリッピング	K177\$															
								01	02	脳動脈瘤被包術	K175\$															
								01	02	脳動脈瘤流入血管クリッピング(開頭して行うも の)	K176\$															
								01	02	脳動脈瘤流入血管クリッピング(開頭して行うも の)+動脈形成術、吻合術 頭蓋内動脈	K176\$+K61 01															
01	0040	非外傷性頭蓋内 血腫(非外傷性 硬膜下血腫以 外)	脳内出血	I61\$	0	0	JCS30未満	手術なし	99	99	手術なし	1	1	胃瘻造設術(経皮的内視鏡下胃瘻造設術 を含む。)	K664	1	6	ガンマナイフによる定 位放射線治療	M001- 2	1	2	肺炎、急性気管 支炎、急性細気 管支炎	040080	0	リハビ リなし	
			頭蓋内出血(非外傷性)、詳細不明	I629	1	1	JCS30以上	その他の手術あり	97	97	その他のK コード	1	1	胃瘻閉鎖術	K665	1	6	直線加速器による定 位放射線治療	M001- 3	1	2	その他の真菌感 染症	180035	1	リハビ リあり	
			脳アミロイド血管症	I680			穿頭脳室ドレナージ術 等	02	05	穿頭脳室ドレナージ術	K145						1	3	人工腎臓 その他の 場合	J0382	1	2	えん<嚙>下降 害	R13		
			脳実質外血管の動脈奇形	Q280				02	08	水頭症手術 シヤント手術	K1742						1	2	中心静脈注射	G005						
			脳実質外血管のその他の奇形	Q281			脳血管内手術+脳動静 脈奇形摘出術等	01	01	脳血管内手術+脳動静脈奇形摘出術	K178\$+K17 2						1	1	人工呼吸	J045\$						
			脳血管の動脈奇形	Q282				01	01	脳動静脈奇形摘出術	K172															
			脳血管のその他の奇形	Q283				01	02	動脈形成術、吻合術 頭蓋内動脈	K6101															
								01	03	頭蓋内血腫除去術(開頭して行うもの) 脳内の もの	K1643															
								01	03	定位的脳内血腫除去術	K164-4															
								01	04	機能的定位脳手術	K154\$															
								01	07	減圧開頭術 その他の場合	K1492															
01	0050	非外傷性硬膜下 血腫	硬膜下出血(急性)(非外傷性)	I620	0	0	JCS30未満	手術なし	99	99	手術なし	1	1	胃瘻造設術(経皮的内視鏡下胃瘻造設術 を含む。)	K664	1	3	人工腎臓 その他の 場合	J0382	1	1	肺炎、急性気管 支炎、急性細気 管支炎	040080	0	リハビ リなし	
			非外傷性硬膜外出血	I621	1	1	JCS30以上	その他の手術あり	97	97	その他のK コード	1	1	胃瘻閉鎖術	K665	1	2	中心静脈注射	G005	1		1	リハビ リあり			
							慢性硬膜下血腫穿孔洗 浄術等	02	02	慢性硬膜下血腫穿孔洗浄術	K164-2						1	1	人工呼吸	J045\$						
								02	03	穿頭術(トレパナチオン)	K147															
								02	04	穿頭脳室ドレナージ術	K145															
							頭蓋内血腫除去術(開 頭して行うもの) 硬膜 下のもの	01	01	頭蓋内血腫除去術(開頭して行うもの) 硬膜下 のもの	K1642															
01	0060	脳梗塞	一過性脳虚血発作および関連症候群	G45\$	0	0	JCS30未満	手術なし	99	99	手術なし	1	1	造影剤注入手技 動脈造影カテーテル法 主要血管の分枝血管を選択的に造影撮影 した場合	E0033 イ	4	9	tPA		1	1	肺炎、急性気管 支炎、急性細気 管支炎	040080	0	リハビ リなし	
			脳血管疾患における脳の血管(性)症 候群	G46\$	1	1	JCS30以上	その他の手術あり	97	97	その他のK コード						3	8	エダラボン		1	1	腎臓または尿路 の感染症	110310	1	リハビ リあり
			脳梗塞	I63\$			経皮的脳血管形成術等	02	01	経皮的脳血管形成術	K178-2						2	4	SPECT	E101	1	1	敗血症	180010		
			脳実質外動脈の閉塞および狭窄、脳 梗塞に至らなかったもの	I65\$				02	01	脳血管内手術	K178\$						1	3	人工腎臓 その他の 場合	J0382	1	2	えん<嚙>下降 害	R13		
			脳動脈の閉塞および狭窄、脳梗塞に至 らなかったもの	I66\$			経皮的選択的脳血栓・血栓溶解術	02	01	経皮的選択的脳血栓・血栓溶解術	K178-3\$						1	2	中心静脈注射	G005						
			もやもや病<ウイリス動脈輪閉塞症>	I675			経皮的動脈ステント留置術	02	01	経皮的動脈ステント留置術	K609-2						1	1	人工呼吸	J045\$						
			脳血管疾患、詳細不明	I679			動脈形成術、吻合術 頭蓋内動脈等	01	02	動脈形成術、吻合術 頭蓋内動脈	K6101															
			脳梗塞の続発・後遺症	I693				01	03	動脈血栓内摘出術	K609\$															
			循環器系のその他の処置後障害、他 に分類されないもの	I978				01	04	減圧開頭術 その他の場合	K1492															
								01	04	頭蓋内血腫除去術(開頭して行うもの) 脳内の もの	K1643															

診断群分類			医療資源を最も投入した傷病名		年齢、出生時体重等		手術				手術・処置等1				手術・処置等2				副傷病		重症度等						
MDC	コード	分類名	ICD名称	ICDコード	コード	フラグ	年齢、出生時体重	手術分岐	対応コード	フラグ	点数表名称	区分番号等	対応コード	フラグ	処置等名称	区分番号等	対応コード	フラグ	処置等名称	区分番号等	対応コード	フラグ	疾患名	疾患コードまたはICDコード	フラグ	重症度等	
									01 04		定位的脳内血腫除去術	K164-4															
									01 04		動脈形成術、吻合術 その他の動脈	K6105															
01	0070	脳血管障害(その他)	脳卒中、脳出血または脳梗塞と明示されないもの	164	0	0	JCS30未満	手術なし	99	99	手術なし		1	1	胃瘻造設術(経皮的内視鏡下胃瘻造設術を含む。)	K664	1	3	人工腎臓 その他の場合	J0382	1	2	肺炎、急性気管支炎、急性細気管支炎	040080	0	リハビリなし	
			脳動脈のアテローム<じゅく粥>状>硬化(症)	1672	1	1	JCS30以上	手術あり	97	01	脳血管内手術	K178\$	1	2	中心静脈注射	G005									1	リハビリあり	
			頭蓋内静脈系の非化膿性血栓症	1676					97	02	頭蓋骨形成手術 頭蓋骨のみのもの	K1801	1	1	人工呼吸	J045\$											
			脳動脈炎、他に分類されないもの	1677					97	02	頭蓋骨形成手術 硬膜形成を伴うもの	K1802															
			その他の明示された脳血管疾患	1678					97	02	頭蓋骨形成手術 骨移動を伴うもの	K1803															
			他に分類される感染症および寄生虫症における脳動脈炎	1681					97	03	穿頭脳室ドレナージ術	K145															
			他に分類されるその他の疾患における脳動脈炎	1682					97	03	水頭症手術	K174\$															
			他に分類される疾患におけるその他の脳血管障害	1688					97	05	脳刺激装置植込術(頭蓋内電極植込術を含む。)	K181\$															
			くも膜下出血の続発・後遺症	1690					97	97	その他のKコード																
			脳内出血の続発・後遺症	1691																							
			その他の非外傷性頭蓋内出血の続発・後遺症	1692																							
			脳卒中の続発・後遺症、出血または梗塞と明示されないもの	1694																							
			その他および詳細不明の脳血管疾患の続発・後遺症	1698																							
01	0080	脳脊髄の感染を伴う炎症	アメーバ性脳膿瘍	A066	0	0	JCS30未満	手術なし	99	99	手術なし		1	1	胃瘻造設術(経皮的内視鏡下胃瘻造設術を含む。)	K664	4	9	ガンマグロブリン		1	2	てんかん	010230	0	リハビリなし	
			リステリア性髄膜炎および髄膜炎	A321	1	1	JCS30以上	手術あり	97	01	脳膿瘍全摘術	K166	1	4	インターフェロン		1	2	肺炎、急性気管支炎、急性細気管支炎	040080	1	2	脳性麻痺	070140	1	リハビリあり	
			髄膜炎菌性髄膜炎	A390					97	01	頭蓋内腫瘍摘出術	K167	1	2	中心静脈注射	G005	1	2	2型糖尿病(糖尿病性ケトアシドーシスを除く。)	100070							
			急性灰白髄炎<ポリオ>	A80\$					97	02	水頭症手術	K174\$	1	1	人工呼吸	J045\$	1	2	代謝性疾患(糖尿を除く。)	100300							
			狂犬病	A82\$					97	03	穿頭脳室ドレナージ術	K145															
			その他の蚊媒ウイルス(性)脳炎	A838					97	03	脳膿瘍排膿術	K150															
			蚊媒ウイルス(性)脳炎、詳細不明	A839					97	05	減圧開頭術 その他の場合	K1492															
			その他の明示されたウイルス(性)脳炎	A858					97	06	椎弓切除術	K131															
			中枢神経系のその他のウイルス感染症、他に分類されないもの	A88\$					97	07	椎弓形成手術	K132															
			中枢神経系の詳細不明のウイルス感染症	A89					97	08	鼻性頭蓋内合併症手術	K153															
			ヘルペスウイルス(性)髄膜炎	B003					97	09	上顎洞篩骨洞根治手術	K358															
			ヘルペスウイルス(性)脳炎	B004					97	97	その他のKコード																
			ヘルペスウイルス(性)眼疾患	B005																							
			水痘髄膜炎	B010																							
			水痘脳炎	B011																							
			帯状疱疹(性)脳炎	B020																							
			帯状疱疹(性)髄膜炎	B021																							
			麻疹、脳炎を合併するもの	B050																							
			麻疹、髄膜炎を合併するもの	B051																							
			風疹、神経合併症を伴うもの	B060																							
			ムンプス髄膜炎	B261																							
			ムンプス脳炎	B262																							
			カンジダ性髄膜炎	B375																							
			コクシオイデス性髄膜炎	B384																							
			フェオモコシス性脳膿瘍	B431																							
			トキソプラズマ髄膜炎	B582																							
			細菌性髄膜炎、他に分類されないもの	G00\$																							

診断群分類			医療資源を最も投入した傷病名		年齢、出生時体重等		手術				手術・処置等1				手術・処置等2				副傷病		重症度等								
MDC	コード	分類名	ICD名称	ICDコード	コード	年齢、出生時体重	手術分岐	対応コード	フラグ	点数表名称	区分番号等	対応コード	フラグ	処置等名称	区分番号等	対応コード	フラグ	処置等名称	区分番号等	対応コード	フラグ	疾患名	疾患コードまたはICDコード	フラグ	重症度等				
			他に分類されるその他の感染症および寄生虫症における髄膜炎 その他および詳細不明の原因による髄膜炎 熱帯性けいこ瘧疾 細菌性髄膜炎および髄膜脊髄炎、 他に分類されないもの その他の脳炎、脊髄炎および脳脊髄炎 脳炎、脊髄炎および脳脊髄炎、詳細不明 他に分類される疾患における脳炎、脊髄炎および脳脊髄炎 頭蓋内および脊髄管内の膿瘍および肉芽腫 他に分類される疾患における頭蓋内および脊髄管内の膿瘍および肉芽腫 頭蓋内および脊髄管内の静脈炎および血栓(性)静脈炎 中枢神経系の炎症性疾患の続発・後遺症 その他の明示された脊髄疾患	G02\$ G03\$ G041 G042 G048 G049 G05\$ G06\$ G07 G08 G09 G958																									
01	0083	結核性髄膜炎、髄膜脳炎	神経系結核	A17\$				99	99	手術なし		1	1	胃瘻造設術(経皮的内視鏡下胃瘻造設術を含む。)	K664	1	9	ガンマグロブリン						0	リハビリなし				
			他に分類される細菌性疾患における髄膜炎	G01				97	97	手術あり							1	3	人工腎臓 其他の場合	J0382			1	リハビリあり					
																	1	2	中心静脈注射	G005									
																	1	1	人工呼吸	J045\$									
01	0086	プリオン病	中枢神経系の非定型ウイルス感染症	A81\$				99	99	手術なし		1	1	胃瘻造設術(経皮的内視鏡下胃瘻造設術を含む。)	K664	1	3	人工腎臓 其他の場合	J0382				0	リハビリなし					
								97	97	手術あり							1	2	中心静脈注射	G005			1	リハビリあり					
																	1	1	人工呼吸	J045\$									
01	0090	多発性硬化症	多発性硬化症	G35	0	0	JCS30未満	99	99	手術なし		1	1	胃瘻造設術(経皮的内視鏡下胃瘻造設術を含む。)	K664	4	9	インターフェロン					0	リハビリなし					
			視神経脊髄炎[デビック<Devic>病]	G360	1	1	JCS30以上	97	97	手術あり							3	5	血漿交換療法	J039			1	リハビリあり					
																	1	2	中心静脈注射	G005									
																	1	1	人工呼吸	J045\$									
01	0100	脱髄性疾患(その他)	急性播種性脳炎	G040	0	0	JCS30未満	99	99	手術なし		1	1	胃瘻造設術(経皮的内視鏡下胃瘻造設術を含む。)	K664	1	2	中心静脈注射	G005				0	リハビリなし					
			急性および亜急性出血性白質脳炎[ハースト<Hurst>]	G361	1	1	JCS30以上	97	97	手術あり							1	1	人工呼吸	J045\$			1	リハビリあり					
			その他の明示された急性播種性脱髄疾患	G368																									
			急性播種性脱髄疾患、詳細不明	G369																									
			中枢神経系のその他の脱髄疾患	G37\$																									
01	0110	免疫介在性・炎症性ニューロパチー	炎症性多発(性)ニューロパチ<シ>ー	G61\$	00	0	6歳以上	99	99	手術なし		1	1	胃瘻造設術(経皮的内視鏡下胃瘻造設術を含む。)	K664	4	9	ガンマグロブリン				1	1	肺炎、急性気管支炎、急性細気管支炎	040080	0	リハビリなし		
								97	01	腱移行術	K040\$						3	5	血漿交換療法	J039			1	1	呼吸不全(その他)	040130	1	リハビリあり	
								97	02	手根管開放手術	K093						1	2	中心静脈注射	G005									
								97	02	関節鏡下手根管開放手術	K093-2						1	1	人工呼吸	J045\$									
								97	03	神経縫合術	K182\$																		
								97	04	神経剥離術	K188																		
								97	05	神経移行術	K197																		
								97	06	神経移植術	K198																		
								97	97	その他のKコード																			
01	0111	遺伝性ニューロパチー	新生物関連ニューロミオパチ<シ>ーおよびニューロパチ<シ>ー	G130	00	0	6歳以上	99	99	手術なし		1	1	胃瘻造設術(経皮的内視鏡下胃瘻造設術を含む。)	K664	1	2	中心静脈注射	G005				0	リハビリなし					
			他に分類される疾患における脳神経障害	G53\$	06	1	6歳未満	97	01	腱移行術	K040\$						1	1	人工呼吸	J045\$			1	リハビリあり					

診断群分類			医療資源を最も投入した傷病名		年齢、出生時体重等		手術				手術・処置等1				手術・処置等2				副傷病		重症度等					
MDC	コード	分類名	ICD名称	ICDコード	コード	年齢、出生時体重	手術分岐	対応コード	フラグ	点数表名称	区分番号等	対応コード	フラグ	処置等名称	区分番号等	対応コード	フラグ	処置等名称	区分番号等	対応コード	フラグ	疾患名	疾患コードまたはICDコード	フラグ	重症度等	
			その他の単ニューロパチ<シ>ー	G58\$				97	02	手根管開放手術	K093															
			他に分類される疾患における単ニューロパチ<シ>ー	G59\$				97	02	関節鏡下手根管開放手術	K093-2															
			遺伝性および特発性ニューロパチ<シ>ー	G60\$				97	03	神経縫合術	K182\$															
			その他の多発(性)ニューロパチ<シ>ー	G62\$				97	04	神経剥離術	K188															
			他に分類される疾患における多発(性)ニューロパチ<シ>ー	G63\$				97	05	神経移行術	K197															
			末梢神経系のその他の障害	G64				97	06	神経移植術	K198															
								97	97	その他のKコード																
01	0120	特発性(単)ニューロパチー	三叉神経障害	G50\$			手術なし	99	99	手術なし		1	1	胃瘻造設術(経皮的内視鏡下胃瘻造設術を含む。)	K664	1	3	人工腎臓 其他の場合	J0382					0	リハビリなし	
			その他の脳神経障害	G52\$			その他の手術あり	97	97	その他のKコード	K157	1	1	胃瘻閉鎖術	K665	1	2	中心静脈注射	G005					1	リハビリあり	
							三叉神経節後線維切断術等	01	01	三叉神経節後線維切断術等																
							01	01	顔面神経減圧手術(乳様突起経由)	K159																
							01	01	顔面神経管開放術	K159-2																
							01	02	脳神経手術(開頭して行うもの)	K160																
							01	02	頭蓋内微小血管減圧術	K160-2																
							01	03	喉頭切開・截開術	K383																
							01	04	筋膜移植術	K033\$																
							01	05	喉頭粘膜下異物挿入術	K388																
							01	06	減圧開頭術 其他の場合	K1492																
01	0130	重症筋無力症、その他の神経筋障害	重症筋無力症およびその他の神経筋障害	G70\$			手術なし	99	99	手術なし		1	1	胃瘻造設術(経皮的内視鏡下胃瘻造設術を含む。)	K664	3	5	血漿交換療法	J039	1	2	えん<嚙>下降 害	R13	0	リハビリなし	
			イートン・ランバート<Eaton-Lambert>症候群	G731			その他の手術あり	97	97	その他のKコード	K502	1	2	中心静脈注射	G005	1	1	人工呼吸	J045\$					1	リハビリあり	
							縦隔腫瘍、胸腺摘出術等	01	01	縦隔腫瘍、胸腺摘出術等																
							01	02	縦隔悪性腫瘍手術	K504																
							01	03	肺悪性腫瘍手術	K514\$																
							01	04	胸腔鏡下肺悪性腫瘍手術	K514-2\$																
01	0140	筋疾患(その他)	原発性筋障害	G71\$	00	0	15歳以上	99	99	手術なし		1	1	胃瘻造設術(経皮的内視鏡下胃瘻造設術を含む。)	K664	1	2	中心静脈注射	G005	1	1	肺炎、急性気管支炎、急性細気管支炎	040080	0	リハビリなし	
			その他のミオパチ<シ>ー	G72\$	15	1	15歳未満	97	04	創傷処理 筋肉、臓器に達するもの(長径5センチメートル未満)	K0001														1	リハビリあり
			内分泌疾患における筋無力(症)症候群	G730				97	04	小児創傷処理(6歳未満) 筋肉、臓器に達するもの(長径2.5センチメートル未満)	K000-21															
			新生物性疾患におけるその他の筋無力(症)症候群	G732				97	04	小児創傷処理(6歳未満) 筋肉、臓器に達するもの(長径2.5センチメートル以上5センチメートル未満)	K000-22															
			他に分類されるその他の疾患における筋無力(症)症候群	G733				97	97	その他のKコード																
			他に分類される感染症および寄生虫症におけるミオパチ<シ>ー	G734																						
			内分泌疾患におけるミオパチ<シ>ー	G735																						
			代謝疾患におけるミオパチ<シ>ー	G736																						
			他に分類されるその他の疾患におけるミオパチ<シ>ー	G737																						
01	0155	運動ニューロン疾患等	脊髄性筋萎縮症および関連症候群	G12\$				99	99	手術なし		1	1	胃瘻造設術(経皮的内視鏡下胃瘻造設術を含む。)	K664	1	2	中心静脈注射	G005	1	1	肺炎、急性気管支炎、急性細気管支炎	040080	0	リハビリなし	
								97	97	手術あり															1	リハビリあり
01	0160	パーキンソン病	パーキンソン<Parkinson>病	G20				99	99	手術なし		1	1	胃瘻造設術(経皮的内視鏡下胃瘻造設術を含む。)	K664	1	4	SPECT	E101	1	1	肺炎、急性気管支炎、急性細気管支炎	040080	0	リハビリなし	
			続発性パーキンソン<Parkinson>症候群	G21\$				97	01	機能的定位脳手術	K154\$															
			他に分類される疾患におけるパーキンソン<Parkinson>症候群	G22				97	01	脳刺激装置植込術(頭蓋内電極植込術を含む。)	K181\$														1	リハビリあり

診断群分類			医療資源を最も投入した傷病名		年齢、出生時体重等		手術				手術・処置等1				手術・処置等2				副傷病		重症度等					
MDC	コード	分類名	ICD名称	ICDコード	コード	年齢、出生時体重	手術分枝	対応コード	フラグ	点数表名称	区分番号等	対応コード	フラグ	処置等名称	区分番号等	対応コード	フラグ	処置等名称	区分番号等	対応コード	フラグ	疾患名	疾患コードまたはICDコード	フラグ	重症度等	
								97 02		脳刺激装置交換術	K181-2															
								97 03		脳血管内手術	K178\$															
								97 97		その他のKコード																
01	0170	基底核等の変性疾患	ハンチントン<Huntington>病	G10			手術なし	99 99		手術なし		1	1	胃瘻造設術(経皮的内視鏡下胃瘻造設術を含む。)	K664	1	4	SPECT	E101	1	2	肺炎、急性気管支炎、急性細気管支炎	040080	0	リハビリなし	
			基底核のその他の変性疾患	G23\$			手術あり	97 01		機能的定位脳手術	K154\$							1	2	中心静脈注射	G005			1	リハビリあり	
			薬物誘発性舞蹈病	G254				97 01		脳刺激装置植込術(頭蓋内電極植込術を含む。)	K181\$							1	1	人工呼吸	J045\$					
			その他の舞蹈病	G255				97 02		脳刺激装置交換術	K181-2															
			その他の明示された錐体外路障害および異常運動	G258				97 97		その他のKコード																
			神経系の変性疾患、詳細不明	G319																						
			多系統変性(症)	G903																						
01	0180	不随意運動	けいこ瘻>性斜頸	G243			手術なし	99 99		手術なし								1	9	A型ボツリヌス毒素				0	リハビリなし	
			眼瞼けいれん<痙攣>	G245			手術あり	97 01		機能的定位脳手術	K154\$														1	リハビリあり
			本態性振戦	G250				97 01		脳刺激装置植込術(頭蓋内電極植込術を含む。)	K181\$															
			薬物誘発性振戦	G251				97 02		脳刺激装置交換術	K181-2															
			その他の明示された型の振戦	G252				97 97		その他のKコード																
			ミオクローヌス	G253																						
			薬物誘発性チックおよびその他の器質的原因によるチック	G256																						
			他に分類される疾患における錐体外路障害および異常運動	G26																						
01	0190	遺伝性運動失調症	遺伝性運動失調(症)	G11\$				99 99		手術なし		1	1	胃瘻造設術(経皮的内視鏡下胃瘻造設術を含む。)	K664	1	2	中心静脈注射	G005					0	リハビリなし	
								97 97		手術あり								1	1	人工呼吸	J045\$			1	リハビリあり	
01	0200	水頭症	水頭症	G91\$			手術なし	99 99		手術なし		1	1	胃瘻造設術(経皮的内視鏡下胃瘻造設術を含む。)	K664	1	2	中心静脈注射	G005	1	3	脳脊髄の感染を伴う炎症	010080	0	リハビリなし	
			その他の手術あり					97 97		その他のKコード		1	1	胃瘻閉鎖術	K665	1	1	人工呼吸	J045\$					1	リハビリあり	
			水頭症手術 脳室穿破術(神経内視鏡手術によるもの)	01 01				01 01		水頭症手術 脳室穿破術(神経内視鏡手術によるもの)	K1741															
			水頭症手術 シヤント手術	01 02				01 02		水頭症手術 シヤント手術	K1742															
			穿頭脳室ドレナージ術	01 03				01 03		穿頭脳室ドレナージ術	K145															
01	021x	認知症	010210 アルツハイマー型認知症					99 99		手術なし		1	1	SPECT	E101	1	5	リハビリテーション		1	1	肺炎、急性気管支炎、急性細気管支炎	040080	0	リハビリなし	
			アルツハイマー病の認知症	F00\$				97 01		機能的定位脳手術	K154\$							1	5	精神科専門療法				1	リハビリあり	
			010211 血管性認知症					97 97		その他のKコード								1	3	人工腎臓 その他の場合	J0382					
			血管性認知症	F01\$														1	2	中心静脈注射	G005					
			010212 その他の認知症															1	1	人工呼吸	J045\$					
			他に分類されるその他の疾患の認知症	F02\$																						
			詳細不明の認知症	F03																						
			010213 アルツハイマー病																							
			アルツハイマー<Alzheimer>病	G30\$																						
01	0220	その他の変性疾患	他に分類されるその他の疾患における主に中枢神経系を障害する系統萎縮症	G138				99 99		手術なし		1	1	胃瘻造設術(経皮的内視鏡下胃瘻造設術を含む。)	K664	1	4	SPECT	E101					0	リハビリなし	
			限局性脳萎縮(症)	G310				97 01		機能的定位脳手術	K154\$							1	3	人工腎臓 その他の場合	J0382			1	リハビリあり	
			老人性脳変性、他に分類されないもの	G311				97 97		その他のKコード								1	2	中心静脈注射	G005					
			神経系のその他の明示された変性疾患	G318														1	1	人工呼吸	J045\$					

診断群分類			医療資源を最も投入した傷病名		年齢、出生時体重等		手術				手術・処置等1				手術・処置等2				副傷病		重症度等						
MDC	コード	分類名	ICD名称	ICDコード	コード	年齢、出生時体重	手術分枝	対応コード	フラグ	点数表名称	区分番号等	対応コード	フラグ	処置等名称	区分番号等	対応コード	フラグ	処置等名称	区分番号等	対応コード	フラグ	疾患名	疾患コードまたはICDコード	フラグ	重症度等		
			他に分類される疾患における脊髄の重急性連合変性症 進行性血管性白質脳症 高血圧性脳症	G320 I673 I674																							
01	0230	てんかん	てんかん てんかん重積(状態)	G40\$ G41\$	00 0 1歳以上 01 1 1歳未満		手術なし 手術あり	99 99 97 01		手術なし 機能的定位脳手術		1 1		胃瘻造設術(経皮的内視鏡下胃瘻造設術を含む。)	K664	2 4	SPECT	E101	1 1		1 1	肺炎、急性気管支炎、急性細気管支炎	040080	0	リハビリなし		
								97 01		顕微鏡使用によるてんかん手術(焦点切除術、側頭葉切除術、脳梁離断術)	K154-2	1 2		中心静脈注射	G005	1 2		E101-2\$ G005	1 2		1 2	脳脊髄の感染を伴う炎症 脳性麻痺	010080 070140	1	リハビリあり		
01	0240	片頭痛、頭痛症候群(その他)	片頭痛 その他の頭痛症候群	G43\$ G44\$				99 99 97 97		手術なし 手術あり															0 1	リハビリなし リハビリあり	
01	0250	アルコール依存症候群	アルコール使用<飲酒>による精神および行動の障害 依存症候群 アルコール使用<飲酒>による精神および行動の障害 残遺性および遅発性の精神痛性障害	F102 F107				99 99 97 97		手術なし 手術あり																0 1	リハビリなし リハビリあり
01	0260	ウェルニッケ脳症	ウェルニッケ<Wernicke>脳症<エッセファロパチ<シ>>	E512	0 0 JCS30未満 1 1 JCS30以上			99 99 97 97		手術なし 手術あり		1 1		胃瘻造設術(経皮的内視鏡下胃瘻造設術を含む。)	K664	1 2	中心静脈注射	G005								0 1	リハビリなし リハビリあり
01	0270	中毒性脳症	ボツリズム<ボツリズム中毒> 中毒性脳症	A051 G92	0 0 JCS30未満 1 1 JCS30以上			99 99 97 97		手術なし 手術あり		1 1		胃瘻造設術(経皮的内視鏡下胃瘻造設術を含む。)	K664	1 5 1 3 1 2 1 1	血漿交換療法 人工腎臓 その他の場合 中心静脈注射 人工呼吸	J039 J0382 G005 J045\$							0 1	リハビリなし リハビリあり	
01	0280	ジストニー、筋無力症	薬物誘発性ジストニー 特発性家族性ジストニー 特発性非家族性ジストニー 特発性口顔面ジストニー その他のジストニー ジストニー、詳細不明	G240 G241 G242 G244 G248 G249				99 99 97 01		手術なし 機能的定位脳手術		1 1		胃瘻造設術(経皮的内視鏡下胃瘻造設術を含む。)	K664	1 9	A型ボツリズム毒素									0 1	リハビリなし リハビリあり
01	0290	自律神経系の障害	特発性末梢性自律神経ニューロパチ<シ> 家族性自律神経異常症[ライリー・デイ<Riley-Day>症候群] ホルネル<Hornor>症候群 自律神経の異常反射 自律神経系のその他の障害 自律神経系の障害、詳細不明	G900 G901 G902 G904 G908 G909				99 99 97 01 97 02 97 03 97 04 97 05 97 06 97 07 97 97		手術なし 顔面神経麻痺形成手術		1 1		胃瘻造設術(経皮的内視鏡下胃瘻造設術を含む。)	K664	1 3 1 2 1 1	人工腎臓 その他の場合 中心静脈注射 人工呼吸	J0382 G005 J045\$								0 1	リハビリなし リハビリあり
01	0300	睡眠障害	睡眠の導入および維持の障害[不眠症] 過度の傾眠[過眠症] 睡眠・覚醒スケジュール障害 ナルコレプシーおよびカタレプシー その他の睡眠障害 睡眠障害、詳細不明	G470 G471 G472 G474 G478 G479				99 99 97 97		手術なし 手術あり							1 1	人工呼吸	J045\$							0 1	リハビリなし リハビリあり

診断群分類			医療資源を最も投入した傷病名		年齢、出生時体重等		手術				手術・処置等1				手術・処置等2				副傷病		重症度等								
MDC	コード	分類名	ICD名称	ICDコード	コード	フラグ	年齢、出生時体重	手術分岐	対応コード	フラグ	点数表名称	区分番号等	対応コード	フラグ	処置等名称	区分番号等	対応コード	フラグ	処置等名称	区分番号等	対応コード	フラグ	疾患名	疾患コードまたはICDコード	フラグ	重症度等			
01	0310	脳の障害(その他)	髄体外路障害および異常運動、詳細不明 アルコールによる神経系の変性 他に分類される疾患における神経系のその他の明示された変性障害 脳のうく囊>胞 無酸素性脳損傷、他に分類されないもの 良性頭蓋内圧亢進症 ウイルス感染後疲労症候群 脳圧迫 脳浮腫 ライ<Reye>症候群 脳のその他の明示された障害 脳の障害、詳細不明 他に分類される疾患における脳のその他の障害 中枢神経系のその他の障害 神経系の処置後障害、他に分類されないもの 神経系のその他の障害、他に分類されないもの 他に分類される疾患における神経系のその他の障害	G259 G312 G328 G930 G931 G932 G933 G935 G936 G937 G938 G939 G94\$ G96\$ G97\$ G98 G99\$				手術なし 手術あり	99 99 97 01 97 02 97 03 97 04 97 05 97 06 97 97	手術なし 頭蓋内腫瘍摘出術 穿頭術(トレバチオン) 減圧開頭術 その他の場合 水頭症手術 シヤント手術 髄液漏閉鎖術 脊髄刺激装置植込術 その他のKコード	K167 K147 K1492 K1742 K179 K190		1 1 1 1 1 1		胃瘻造設術(経皮的内視鏡下胃瘻造設術を含む。) 人工呼吸	K664 G005 J045\$			2 中心静脈注射 1 人工呼吸	G005 J045\$								0 1	リハビリなし リハビリあり
02	001x	角膜・眼及び付属器の悪性腫瘍	020011 眼瞼・結膜の悪性腫瘍 眼瞼の皮膚の悪性新生物、眼角を含む 結膜の悪性新生物 020012 眼窩の悪性腫瘍 眼窩の悪性新生物 020013 ぶどう膜の悪性黒色腫 脈絡膜の悪性新生物 毛様体の悪性新生物 020014 眼の悪性腫瘍(その他) 角膜の悪性新生物 眼および付属器の悪性新生物 眼および付属器の境界部病変 眼の悪性新生物、部位不明	C441 C690 C696 C693 C694 C691 C698 C699			手術なし 手術あり	99 99 97 01 97 01 97 01 97 01 97 02 97 02 97 03 97 03 97 03 97 04 97 04 97 04 97 06 97 97	手術なし 眼瞼結膜悪性腫瘍手術 眼窩悪性腫瘍手術 治療的角膜切除術 毛様体腫瘍切除術、脈絡膜腫瘍切除術 皮膚悪性腫瘍切除術 角膜表層除去併用結膜被覆術 虹彩腫瘍切除術 涙嚢摘出術 眼窩内容除去術 眼球摘出術 結膜腫瘍冷凍凝固術 結膜肉芽腫摘除術 眼球摘出及び組織又は義眼台充填術 網膜光凝固術 その他特殊なもの(一連につき)	K216 K236 K254\$ K266 K007\$ K257 K265 K203 K233 K241 K225 K225-3 K245 K2762 その他のKコード		1 1	皮膚、皮下腫瘍摘出術(露出部) 分層植皮術 全層植皮術 皮弁作成術、移動術、切断術、遷延皮弁術 動脈(皮)弁術、筋(皮)弁術 遊離皮弁術(顕微鏡下血管柄付きのもの) 複合組織移植術 自家遊離複合組織移植術(顕微鏡下血管柄付きのもの) 粘膜炎移植術 粘膜炎手術 組織拡張器による再建手術(一連につき) 骨移植術(軟骨移植術を含む。) リンパ節摘出術 脾摘出術	K005\$ K013\$ K013-2\$ K015\$ K016 K017 K019 K020 K021\$ K021-2\$ K022 K059\$ K626\$ K711		8 化学療法 6 放射線療法 2 中心静脈注射 1 人工呼吸	G005 J045\$										0 1	片眼 両眼	
02	0040	網膜芽細胞腫	網膜の悪性新生物	C692			手術なし 手術あり	99 99 97 01 97 02 97 03 97 04 97 05 97 06 97 97	手術なし 網膜光凝固術 その他特殊なもの(一連につき) 網膜冷凍凝固術 眼球摘出及び組織又は義眼台充填術 眼球摘出術 義眼台包埋術 眼窩内容除去術 その他のKコード	K2762 K277 K245 K241 K243 K233		1 1 1 1 1 1 1 1 1 1 1 1 1 1	リンパ節摘出術 脾摘出術	K626\$ K711		8 化学療法 6 放射線療法 2 中心静脈注射 1 人工呼吸	G005 J045\$										0 1	片眼 両眼	
02	006x	眼の良性腫瘍	020061 眼瞼の良性腫瘍 眼瞼の上皮内黒色腫、眼角を含む 眼瞼のメラニン細胞性母斑の良性新生物、眼角を含む	D031 D221			手術なし 手術あり	99 99 97 01 97 01	手術なし 皮膚、皮下腫瘍摘出術(露出部) 虹彩腫瘍切除術				1 1 1 1 1 1	分層植皮術 25平方センチメートル未満 全層植皮術 25平方センチメートル未満 皮弁作成術、移動術、切断術、遷延皮弁術 25平方センチメートル未満	K0131 K013-21 K0151		6 放射線療法								0 1	片眼 両眼			

診断群分類			医療資源を最も投入した傷病名		年齢、出生時体重等		手術				手術・処置等1				手術・処置等2				副傷病		重症度等							
MDC	コード	分類名	ICD名称	ICDコード	コード	年齢、出生時体重	手術分岐	対応コード	フラグ	点数表名称	区分番号等	対応コード	フラグ	処置等名称	区分番号等	対応コード	フラグ	処置等名称	区分番号等	対応コード	フラグ	疾患名	疾患コードまたはICDコード	フラグ	重症度等			
			眼瞼の皮膚の良性新生物、眼角を含む 020082 結膜・角膜腫瘍 結膜の良性新生物 角膜の良性新生物 020083 虹彩・毛様体・脈絡膜・網膜腫瘍 網膜の良性新生物 脈絡膜の良性新生物 毛様体の良性新生物 020084 眼の良性腫瘍(その他) 眼の良性新生物、部位不明	D231 D310 D311 D312 D313 D314 D319						97 02 結膜囊形成手術 97 02 毛様体腫瘍切除術、脈絡膜腫瘍切除術 97 03 眼瞼結膜腫瘍手術 97 03 結膜腫瘍冷凍凝固術 97 03 網膜光凝固術 その他特殊なもの(一連につき) 97 04 角膜移植術 97 04 網膜冷凍凝固術 97 05 結膜腫瘍摘出術 97 97 その他のKコード	K223\$ K266 K215-2 K225 K2762 K259 K277 K225-2 その他のKコード																	
02	0080	眼窩腫瘍	眼窩の良性新生物、部位不明	D316			手術なし 手術あり	99 99 97 01		手術なし 眼窩内腫瘍摘出術(深在性)	K235	1 1 1 1		分層植皮術 25平方センチメートル未満 全層植皮術 25平方センチメートル未満	K0131 K013-21										0 1	片眼 両眼		
			涙腺および涙管の悪性新生物 涙腺および涙管の良性新生物	C695 D315			手術なし 手術あり	99 99 97 01 97 02 97 97		手術なし 皮膚、皮下腫瘍摘出術(露出部) 涙嚢摘出術 その他のKコード	K005\$ K203 その他のKコード	1 8 1 6		化学療法 放射線療法										0 0 1 1	初回 片眼 再手術 両眼			
02	0110	白内障、水晶体の疾患	老人性白内障 乳児、若年および初老期白内障 外傷性白内障 併発白内障 薬物誘発性白内障 後発白内障 その他の明示された白内障 白内障、詳細不明 水晶体のその他の障害 他に分類される疾患における白内障および水晶体のその他の障害 先天性(性)水晶体奇形	H25\$ H260 H261 H262 H263 H264 H268 H269 H27\$ H28\$ Q12\$			手術なし 手術あり	99 99 97 02 97 07 97 97		手術なし 水晶体再建術 後発白内障手術 その他のKコード	K282\$ K282-2 その他のKコード	1 1		角膜移植術	K259					1 3		虹彩毛様体炎、虹彩毛様体の障害	020340	0 1	片眼 両眼			
02	0120	急性前部ぶどう膜炎	急性および亜急性虹彩毛様体炎 虹彩毛様体炎、詳細不明	H200 H209			手術なし 手術あり	99 99 97 02 97 97		手術なし 虹彩整復・瞳孔形成術 その他のKコード	K269 その他のKコード													0 1	片眼 両眼			
02	0130	原田病	その他の網脈絡膜の炎症	H308			手術なし 手術あり	99 99 97 97		手術なし 手術あり		1 5		全身麻酔										0 1	初回 再手術			
02	0140	網脈絡膜炎・網膜炎・急性網膜壊死	網脈絡膜の局在性炎症 網脈絡膜の散在性炎症 後部毛様体炎 網脈絡膜の炎症、詳細不明	H300 H301 H302 H309			手術なし 手術あり	99 99 97 01 97 02 97 03 97 97		手術なし 網膜復位術 硝子体切除術 緑内障手術 その他のKコード	K282\$ K275 K279 K268\$ その他のKコード	1 1		水晶体再建術	K282\$	1 5								0 1 1	初回 片眼 再手術 両眼			
02	0150	斜視(外傷性・癒着性を除く)	麻痺性斜視	H49\$			手術なし	99 99		手術なし		1 5		全身麻酔										0	初回			

診断群分類			医療資源を最も投入した傷病名		年齢、出生時体重等		手術				手術・処置等1				手術・処置等2				副傷病		重症度等					
MDC	コード	分類名	ICD名称	ICDコード	コード	年齢、出生時体重	手術分岐	対応コード	フラグ	点数表名称	区分番号等	対応コード	フラグ	処置等名称	区分番号等	対応コード	フラグ	処置等名称	区分番号等	対応コード	フラグ	疾患名	疾患コードまたはICDコード	フラグ	重症度等	
			共同性内斜視 共同性外斜視 上下斜視 間欠<歇>性斜視 その他および詳細不明の斜視 斜位 機械的斜視 その他の明示された斜視 斜視、詳細不明	H500 H501 H502 H503 H504 H505 H506 H508 H509			手術あり	97 01 97 02 97 03 97 04 97 05 97 06 97 97		眼筋移動術 斜視手術 直筋の前後転法及び斜筋手術の併施 斜視手術 斜筋手術 斜視手術 前転法及び後転法の併施 斜視手術 後転法 斜視手術 前転法 その他のKコード	K244 K2425 K2424 K2423 K2422 K2421 その他のKコード														0 1 1	片眼 再手術 両眼
02	0160	網膜剥離	網膜剥離、網膜裂孔を伴うもの 漿液性網膜剥離 網膜裂孔、剥離を伴わないもの 牽引性網膜剥離 その他の網膜剥離	H330 H332 H333 H334 H335			手術なし 手術あり	99 99 97 01 97 02 97 03 97 04 97 05 97 97		手術なし 網膜復位術 硝子体茎顕微鏡下離断術 増殖性硝子体網膜症手術 網膜光凝固術 網膜冷凍凝固術 その他のKコード	K275 K280\$ K281 K276\$ K277 その他のKコード	1 1	1	水晶体再建術	K282\$	1 5	全身麻酔							0 1	片眼 両眼	
02	0180	糖尿病性増殖性網膜症	糖尿病(性)網膜症	H360			手術なし 手術あり	99 99 97 01 97 02 97 03 97 97		手術なし 増殖性硝子体網膜症手術 硝子体茎顕微鏡下離断術 網膜光凝固術 その他特殊なもの(一連につき) その他のKコード	K281 K280\$ K2762 その他のKコード	1 1	1	水晶体再建術	K282\$	1 3	虹彩毛様体炎、虹彩・毛様体の障害	020340				0 1	片眼 両眼			
02	0190	未熟児網膜症	未熟児網膜症	H351			手術なし 手術あり	99 99 97 01 97 02 97 03 97 04 97 97		手術なし 網膜光凝固術 その他特殊なもの(一連につき) 増殖性硝子体網膜症手術 網膜冷凍凝固術 網膜復位術 その他のKコード	K2762 K281 K277 K275 その他のKコード	1 5	5	全身麻酔								0 1	片眼 両眼			
02	0200	黄斑、後極変性網膜障害、詳細不明	黄斑および後極の変性網膜障害、詳細不明	H353 H359			手術なし 手術あり	99 99 97 01 97 02 97 03 97 04 97 05 97 97		手術なし 黄斑下手術 硝子体茎顕微鏡下離断術 網膜付着組織を含むもの 硝子体茎顕微鏡下離断術 その他のもの 増殖性硝子体網膜症手術 網膜光凝固術 その他のKコード	K277-2 K2801 K2802 K281 K276\$ その他のKコード	1 1	1	水晶体再建術	K282\$	4 9 3 8 2 7 1 5	ラニピズマブ ベガブタニブナトリウム ベルテポルフィン 全身麻酔	1 3 1 3	網膜剥離 手術・処置等の合併症	020160 180040	0 1	片眼 両眼				
02	0210	網膜血管閉塞症	網膜血管閉塞症 背景網膜症および網膜血管変化 その他の増殖性網膜症	H34\$ H350 H352			手術なし その他の手術あり	99 99 97 02 97 03 97 04 97 05 97 06 97 07 97 97 01 01		手術なし 硝子体茎顕微鏡下離断術 網膜付着組織を含むもの 硝子体茎顕微鏡下離断術 その他のもの 網膜光凝固術 その他特殊なもの(一連につき) 硝子体切除術 緑内障手術 虹彩切除術 網膜冷凍凝固術 増殖性硝子体網膜症手術 増殖性硝子体網膜症手術	K2801 K2802 K2762 K279 K2681 K277 その他のKコード K281	1 1	1	水晶体再建術	K282\$	1 5	全身麻酔					0 1	片眼 両眼			
02	0220	緑内障	緑内障の疑い 原発開放隅角緑内障	H400 H401			手術なし 手術あり	99 99 97 04		手術なし 緑内障手術 虹彩切除術	K2681	1 1	1	水晶体再建術	K282\$	1 3	人工腎臓 其他の場合	J0382	1 2	2型糖尿病(糖尿病性ケトアシドーシスを除く。)	100070	0 1	片眼 両眼			

診断群分類			医療資源を最も投入した傷病名		年齢、出生時体重等		手術				手術・処置等1				手術・処置等2				副傷病		重症度等					
MDC	コード	分類名	ICD名称	ICDコード	コード	年齢、出生時体重	手術分岐	対応コード	フラグ	点数表名称	区分番号等	対応コード	フラグ	処置等名称	区分番号等	対応コード	フラグ	処置等名称	区分番号等	対応コード	フラグ	疾患名	疾患コードまたはICDコード	フラグ	重症度等	
			原発閉塞隅角緑内障	H402				97	05	虹彩光凝固術	K270															
			眼の外傷に続発する緑内障	H403				97	06	毛様体光凝固術	K271															
			眼の炎症に続発する緑内障	H404				97	07	緑内障手術 流出路再建術	K2682															
			その他の眼疾患に続発する緑内障	H405				97	07	緑内障手術 濾過手術	K2683															
			薬物による続発緑内障	H406				97	08	毛様体冷凍凝固術	K272															
			その他の緑内障	H408				97	09	隅角光凝固術	K273															
			緑内障、詳細不明	H409				97	12	虹彩修復・瞳孔形成術	K269															
			内分泌、栄養および代謝疾患における緑内障	H420				97	13	眼球摘出術	K241															
			他に分類されるその他の疾患における緑内障	H428				97	14	眼球内容除去術	K239															
			眼球の変性病態	H445				97	15	義眼台包埋術	K243															
			前眼部の先天奇形	Q13\$				97	97		その他のKコード															
			先天(性)緑内障	Q150																						
02	0230	眼瞼下垂	眼瞼下垂	H024			手術なし	99	99	手術なし														0	片眼	
			先天(性)眼瞼下垂	Q100			手術あり	97	01	眼瞼下垂症手術	K219\$													1	両眼	
								97	02	眼筋移動術	K244															
								97	97		その他のKコード															
02	0240	硝子体疾患	硝子体の障害	H43\$			手術なし	99	99	手術なし		1	1	水晶体再建術	K282\$									0	片眼	
							手術あり	97	01	増殖性硝子体網膜症手術	K281													1	両眼	
								97	02	硝子体茎頸微鏡下離断術	K280\$															
								97	03	硝子体切除術	K279															
								97	97		その他のKコード															
02	0250	結膜の障害	トラコーマ	A71\$			手術なし	99	99	手術なし														0	片眼	
			クラミジア結膜炎	A740			手術あり	97	01	翼状片手術(弁の移植を要するもの)	K224													1	両眼	
			アデノウイルスによる結膜炎	B301				97	02	結膜嚢形成手術	K223\$															
			急性流行性出血性結膜炎(エンテロウイルス性)	B303				97	03	結膜結石除去術	K221\$															
			その他のウイルス(性)結膜炎	B308				97	04	結膜下異物除去術	K222															
			ウイルス(性)結膜炎、詳細不明	B309				97	05	結膜腫瘍冷凍凝固術	K225															
			結膜炎	H10\$				97	97		その他のKコード															
			結膜のその他の障害	H11\$																						
			他に分類される疾患における結膜の障害	H13\$																						
02	0270	強膜の障害	強膜の障害	H15\$			手術なし	99	99	手術なし														0	片眼	
							手術あり	97	01	強膜移植術	K260													1	両眼	
								97	97		その他のKコード															
02	0280	角膜の障害	アデノウイルスによる角結膜炎	B300			手術なし	99	99	手術なし														0	片眼	
			角膜炎	H16\$			手術あり	97	01	角膜移植術	K259													1	両眼	
			角膜瘢痕および混濁	H17\$				97	02	角膜新生血管手術(冷凍凝固術を含む。)	K248															
			角膜のその他の障害	H18\$				97	02	顕微鏡下角膜抜糸術	K248-2															
			他に分類される疾患における強膜および角膜の障害	H19\$				97	03	角膜潰瘍掻爬術、角膜潰瘍焼灼術	K249															
								97	04	角膜切開術	K250															
								97	06	角膜潰瘍結膜被覆術	K256															
								97	07	角膜表層除去併用結膜被覆術	K257															
								97	08	治療的角膜切除術	K254\$															
								97	09	強角膜瘻孔閉鎖術	K255															
								97	10	角膜形成手術	K261															
								97	11	瞼縁縫合術(瞼板縫合術を含む。)	K207															
								97	97		その他のKコード															
02	0290	涙器の疾患	涙道の急性および詳細不明の炎症	H043			手術なし	99	99	手術なし														0	初回	
			涙道の慢性炎症	H044			手術あり	97	01	涙囊鼻腔吻合術	K204													0	片眼	

診断群分類			医療資源を最も投入した傷病名		年齢、出生時体重等		手術				手術・処置等1				手術・処置等2				副傷病		重症度等						
MDC	コード	分類名	ICD名称	ICDコード	コード	年齢、出生時体重	手術分岐	対応コード	フラグ	点数表名称	区分番号等	対応コード	フラグ	処置等名称	区分番号等	対応コード	フラグ	処置等名称	区分番号等	対応コード	フラグ	疾患名	疾患コードまたはICDコード	フラグ	重症度等		
			涙道の狭窄および不全 涙道におけるその他の変化	H045 H046				97 01		眼瞼腫瘍切開術	K209													1	再手術 1 両眼		
02	0320	眼瞼、涙器、眼窩の疾患	麦粒腫およびさんく霞>粒腫 眼瞼のその他の炎症 眼瞼内反(症)および(眼瞼)睫毛乱生(症) 眼瞼外反(症) 兎眼 眼瞼皮膚しこ弛>緩症 眼瞼機能のその他の障害 眼瞼偏平黄色腫<黄色板症> 眼瞼および眼周囲のその他の変性障害 眼瞼のその他の明示された障害 眼瞼の障害、詳細不明 他に分類される疾患における眼瞼の障害 涙腺炎 涙腺のその他の障害 流涙 涙器のその他の障害 涙器の障害、詳細不明 眼窩の急性炎症 眼窩の慢性炎症性障害 眼球突出 眼窩の変形 眼球陥入<陥凹> 眼窩のその他の障害 眼窩の障害、詳細不明 他に分類される疾患における涙器の障害 他に分類される疾患における眼窩の寄生虫 他に分類される疾患における眼窩のその他の障害	H00\$ H01\$ H020 H021 H022 H023 H025 H026 H027 H028 H029 H03\$ H040 H041 H042 H048 H049 H050 H051 H052 H053 H054 H058 H059 H060 H061 H063		手術なし 手術あり	99 99 97 01 97 02 97 03 97 04 97 05 97 06 97 06 97 07 97 08 97 09 97 10 97 11 97 12 97 12 97 13 97 14 97 97	手術なし 眼瞼内反症手術 瞼縁縫合術(瞼縁縫合術を含む。) 麦粒腫切開術 眼瞼腫瘍切開術 睫毛電気分解術(毛根破壊) マイボーム腺梗塞摘出術、マイボーム腺切開術 霰粒腫摘出術 瞼板切除術(巨大霰粒腫摘出) 眼瞼外反症手術 皮膚、皮下腫瘍摘出術(露出部) 瘻管縮小形成手術 顔面 兎眼矯正術 分層植皮術 全層植皮術 眼瞼下垂症手術 眼窩縁形成手術(骨移植によるもの)	K209 K199 K200-2 K202 K200 K201 K203 K206 その他のKコード K217 K207 K208 K209 K211 K213 K214 K215 K218 K005\$ K0101 K212 K013\$ K013-2\$ K219\$ K237 その他のKコード																	0 1	片眼 両眼
02	0325	甲状腺機能異常性眼球突出(症)	甲状腺機能異常性眼球突出(症)	H062				99 99 97 97		手術なし 手術あり					1 6		放射線療法							0 1	片眼 両眼		
02	0340	虹彩毛様体炎、虹彩・毛様体の障害	慢性虹彩毛様体炎 水晶体原性虹彩毛様体炎 その他の虹彩毛様体炎 虹彩および毛様体のその他の障害 他に分類される疾患における虹彩および毛様体の障害	H201 H202 H208 H21\$ H22\$		手術なし 手術あり	99 99 97 02 97 03 97 04 97 97	手術なし 線内障手術 硝子体切除術 硝子体置換術			K268\$ K279 K284 その他のKコード	1 1		水晶体再建術	K282\$	1 5		全身麻酔						0 1	片眼 両眼		
02	0350	脈絡膜の疾患	脈絡膜のその他の障害 他に分類される疾患における網脈絡膜の障害 網膜分離症および網膜のう<囊>胞 周辺網膜変性	H31\$ H32\$ H331 H354		手術なし 手術あり	99 99 97 01 97 97	手術なし 網膜光凝固術			K276\$ その他のKコード	1 5		全身麻酔										0 1	片眼 両眼		

診断群分類			医療資源を最も投入した傷病名		年齢、出生時体重等		手術				手術・処置等1				手術・処置等2				副傷病		重症度等				
MDC	コード	分類名	ICD名称	ICDコード	コード	年齢、出生時体重	手術分岐	対応コード	フラグ	点数表名称	区分番号等	対応コード	フラグ	処置等名称	区分番号等	対応コード	フラグ	処置等名称	区分番号等	対応コード	フラグ	疾患名	疾患コードまたはICDコード	フラグ	重症度等
			遺伝性網膜ジストロフィ	H355																					
			網膜出血	H356																					
			網膜層の分離	H357																					
			その他の明示された網膜障害	H358																					
			他に分類される疾患におけるその他の網膜障害	H368																					
02	0360	眼球の障害	化膿性眼内炎	H440			手術なし	99	99	手術なし														0	片眼
			その他の眼内炎	H441			手術あり	97	01	硝子体切除術	K279													1	両眼
			変性近視	H442				97	02	増殖性硝子体網膜症手術	K281														
			眼球のその他の変性障害	H443				97	97		その他のKコード														
			低眼圧	H444																					
			眼球のその他の障害	H448																					
			眼球の障害、詳細不明	H449																					
			他に分類される疾患における硝子体および眼球の障害	H458																					
02	0370	視神経の疾患	視神経炎	H46			手術なし	99	99	手術なし						1	6	放射線療法						0	片眼
			視神経の障害、他に分類されないもの	H470			手術あり	97	01	視神経管開放術	K158													1	両眼
			乳頭浮腫、詳細不明	H471				97	97		その他のKコード														
			視神経萎縮	H472																					
			視神経乳頭のその他の障害	H473																					
			視(神経)交叉の障害	H474																					
			その他の視(覚)路の障害	H475																					
			視覚皮質の障害	H476																					
			視(覚)路の障害、詳細不明	H477																					
			他に分類される疾患における視神経[第2脳神経]および視(覚)路の障害	H488																					
			視神経および視路の損傷	S040																					
02	0380	眼球運動障害	両眼運動のその他の障害	H518			手術なし	99	99	手術なし														0	片眼
			眼振およびその他の不規則眼球運動	H55			手術あり	97	97	手術あり														1	両眼
02	0390	視覚・視野障害	屈折および調節の障害	H528				99	99	手術なし															
			視覚障害	H538				97	97	手術あり															
			盲く失明>および低視力	H548																					
02	0400	眼、付属器の障害	眼および付属器のその他の障害	H578			手術なし	99	99	手術なし														0	片眼
			他に分類される疾患における眼および付属器のその他の障害	H588			手術あり	97	97	手術あり														1	両眼
			眼および付属器の処置後障害、他に分類されないもの	H598																					
03	001x	頭頸部悪性腫瘍	030010 口腔・下顎、口唇の悪性腫瘍				手術なし	99	99	手術なし		1	1	分層植皮術	K0138	5	9	動注化学療法				1	3	滲出性中耳炎、030430 耳管炎、耳管閉塞	
			口唇の悪性新生物	C008			その他の手術あり	97	02	上顎洞開窓術	K349	1	1	全層植皮術	K013-28	4	8	化学療法ありかつ放射線療法なし				1	3	肺炎、急性気管支炎、急性細気管支炎	040080
			舌のその他および部位不明の悪性新生物	C028				97	02	上咽頭腫瘍摘出術	K3718	1	1	皮弁作成術、移動術、切断術、遅延皮弁術	K0158	3	7	化学療法ありかつ放射線療法あり				1	3	食道の悪性腫瘍(頸部を含む)	060010
			歯肉の悪性新生物	C038				97	02	中咽頭腫瘍摘出術	K3728	1	1	動脈(皮)弁術、筋(皮)弁術	K016	2	6	化学療法なしかつ放射線療法あり				1	3	胃の悪性腫瘍	060020
			口(腔)底の悪性新生物	C048				97	02	下咽頭腫瘍摘出術	K3738	1	1	遊離皮弁術(顕微鏡下血管柄付きのもの)	K017	1	2	中心静脈注射	G005			1	3	白血球疾患(その他)	130070
			硬口蓋の悪性新生物	C050				97	02	副咽頭間隙腫瘍摘出術	K3798	1	1	複合組織移植術	K019	1	1	人工呼吸	J0458			1	3	貧血(その他)	130090
			口蓋の悪性新生物 口蓋の境界部病巣	C058				97	02	喉頭腫瘍摘出術	K3938	1	1	自家遊離複合組織移植術(顕微鏡下血管柄付きのもの)	K020	1	3					1	3	その他の真菌感染症	180035
			口蓋の悪性新生物、部位不明	C059				97	02	リンパ節摘出術	K6268	1	1	神経縫合術 その他のもの	K1822	1	3					1	3	その他の慢性疼痛	R522
			その他および部位不明の口腔の悪性新生物	C068				97	03	気管切開術	K386	1	1	神経移植術	K198										
			その他および部位不明の口唇、口腔および咽頭の悪性新生物	C148				97	03	食道狭窄拡張術	K5228														
			下顎の悪性新生物	C411				97	03	食道ステント留置術	K522-2														

診断群分類			医療資源を最も投入した傷病名		年齢、出生時体重等		手術				手術・処置等1				手術・処置等2				副傷病		重症度等				
MDC	コード	分類名	ICD名称	ICDコード	コード	年齢、出生時体重	手術分岐	対応コード	フラグ	点数表名称	区分番号等	対応コード	フラグ	処置等名称	区分番号等	対応コード	フラグ	処置等名称	区分番号等	対応コード	フラグ	疾患名	疾患コードまたはICDコード	フラグ	重症度等
			口唇、口腔および咽頭の上皮内癌	D000				97	03	血管結紮術	K607\$														
			030011 唾液腺の悪性腫瘍					97	03	胃瘻造設術(経皮的内視鏡下胃瘻造設術を含む。)	K664														
			耳下腺の悪性新生物	C07				97	97		その他のKコード														
			その他および部位不明の大唾液腺の悪性新生物	C08\$			頭部悪性腫瘍手術等	01	01	頭部悪性腫瘍手術	K470														
			030012 上咽頭の悪性腫瘍					01	01	皮膚悪性腫瘍切除術 広汎切除	K0071														
			鼻<上>咽頭の悪性新生物	C11\$				01	01	皮膚悪性腫瘍切除術 単純切除	K0072														
			030013 中咽頭の悪性腫瘍					01	01	広範囲頭蓋底腫瘍切除・再建術	K151-2														
			舌根<基底>部の悪性新生物	C01				01	01	頭皮、頭蓋骨悪性腫瘍手術	K162														
			軟口蓋の悪性新生物	C051				01	01	眼窩悪性腫瘍手術	K236														
			口蓋垂の悪性新生物	C052				01	01	耳介悪性腫瘍手術	K293														
			扁桃の悪性新生物	C09\$				01	01	外耳道悪性腫瘍手術(悪性外耳道炎手術を含む。)	K294														
			中咽頭の悪性新生物	C10\$				01	01	中耳悪性腫瘍手術 切除	K3141														
			030014 下咽頭の悪性腫瘍					01	01	中耳悪性腫瘍手術 側頭骨摘出術	K3142														
			梨状陥凹<洞>の悪性新生物	C12				01	01	鼻副鼻腔悪性腫瘍手術	K343\$														
			下咽頭の悪性新生物	C13\$				01	01	咽頭悪性腫瘍手術(軟口蓋悪性腫瘍手術を含む。)	K374														
			030015 喉頭の悪性腫瘍					01	01	上咽頭悪性腫瘍手術	K376														
			喉頭の悪性新生物	C32\$				01	01	副咽頭間隙悪性腫瘍摘出術	K379-2\$														
			喉頭の上皮内癌	D020				01	01	喉頭悪性腫瘍手術	K394\$														
			030016 鼻腔・副鼻腔の悪性腫瘍					01	01	喉頭、下咽頭悪性腫瘍手術(頭部、胸部、腹部等の操作による再建を含む。)	K395														
			鼻腔の悪性新生物	C300				01	01	口腔底悪性腫瘍手術	K410														
			副鼻腔の悪性新生物	C31\$				01	01	頬粘膜悪性腫瘍手術	K412														
			頭蓋骨および顔面骨の悪性新生物	C410				01	01	舌悪性腫瘍手術 切除	K4151														
			030017 転移性頭部悪性腫瘍					01	01	舌悪性腫瘍手術 亜全摘	K4152														
			頭部、顔面および頸部リンパ節の悪性新生物	C770				01	01	口唇悪性腫瘍手術	K422														
			030018 聴覚の悪性腫瘍					01	01	類悪性腫瘍手術	K424														
			中耳の悪性新生物	C301				01	01	口腔、顎、顔面悪性腫瘍切除術	K425														
			耳および外耳道の皮膚の悪性新生物	C442				01	01	下顎骨悪性腫瘍手術	K439\$														
			030019 頭頸部悪性腫瘍(その他)					01	01	上顎骨悪性腫瘍手術	K442\$														
			口唇の悪性黒色腫	C430				01	01	顎下腺悪性腫瘍手術	K455														
			眼瞼の悪性黒色腫、眼角を含む	C431				01	01	耳下腺悪性腫瘍手術 切除	K4581														
			耳および外耳道の悪性黒色腫	C432				01	01	耳下腺悪性腫瘍手術 全摘	K4582														
			その他および部位不明の顔面の悪性黒色腫	C433				01	01	頭部郭清術	K469\$														
			頭皮および頸部の悪性黒色腫	C434				01	01	縦隔郭清術	K503														
			口唇の皮膚の悪性新生物	C440				01	01	リンパ節群郭清術 顎下部又は舌下部(浅在性)	K6271														
			その他および部位不明の顔面の皮膚の悪性新生物	C443				01	01	リンパ節群郭清術 頭部(深在性)	K6272														
			頭皮および頸部の皮膚の悪性新生物	C444				01	01	リンパ節群郭清術 鎖骨上窩及び下窩	K6273														
			頭部、顔面および頸部の末梢神経の悪性新生物	C470																					
			頭部、顔面および頸部の結合組織および軟部組織の悪性新生物	C490																					
			その他および部位不明の悪性新生物 頭部、顔面および頸部の悪性新生物	C760																					
			中耳および呼吸器系のその他の部位の上皮内癌	D023																					
			耳および外耳道の上皮内黒色腫	D032																					
			耳および外耳道の皮膚の上皮内癌	D042																					
03	0150	耳・鼻・口腔・咽頭の腫瘍	口唇の良性新生物	D100			手術なし	99	99	手術なし		1	1	分層植皮術	K013\$										
			舌の良性新生物	D101			手術あり	97	01	喉頭腫瘍摘出術 直達鏡によるもの	K3932	1	1	全層植皮術	K013-2\$										
			口(腔)底の良性新生物	D102				97	02	鼻副鼻腔腫瘍摘出術	K342	1	1	皮弁作成術、移動術、切断術、遷延皮弁術	K0151										

診断群分類			医療資源を最も投入した傷病名		年齢、出生時体重等		手術				手術・処置等1				手術・処置等2				副傷病		重症度等							
MDC	コード	分類名	ICD名称	ICDコード	コード	フラグ	年齢、出生時体重	手術分岐	対応コード	フラグ	点数表名称	区分番号等	対応コード	フラグ	処置等名称	区分番号等	対応コード	フラグ	処置等名称	区分番号等	対応コード	フラグ	疾患名	疾患コードまたはICDコード	フラグ	重症度等		
			口腔のその他および部位不明の良性新生物	D103					97	02	口蓋腫瘍摘出術	K406\$	1	1	皮弁作成術、移動術、切断術、遷延皮弁術 25平方センチメートル以上100平方センチメートル未満	K0152												
			扁桃の良性新生物	D104					97	02	口腔底腫瘍摘出術	K409	1	1	皮弁作成術、移動術、切断術、遷延皮弁術 100平方センチメートル以上	K0153												
			中咽頭のその他の部位の良性新生物	D105					97	02	舌腫瘍摘出術 その他のもの	K4132	1	1	複合組織移植術	K019												
			鼻く上咽頭の良性新生物	D106					97	02	口唇腫瘍摘出術	K421\$	1	1	自家遊離複合組織移植術(顕微鏡下血管 柄付きのもの)	K020												
			下咽頭の良性新生物	D107					97	02	頬腫瘍摘出術	K423\$	1	1	粘膜移植術	K021\$												
			咽頭の良性新生物、部位不明	D109					97	97	その他のK コード	その他のK コード	1	1	粘膜弁手術 4平方センチメートル未満	K021- 21												
			中耳、鼻腔および副鼻腔の良性新生物	D140					1	1	粘膜弁手術 4平方センチメートル以上	K021- 22	1	1	粘膜弁手術 4平方センチメートル以上	K021- 22												
			喉頭の良性新生物	D141					1	1	喉頭形成手術	K400\$	1	1	喉頭形成手術	K400\$												
			口唇、口腔および咽頭の性状不詳または不明の新生物	D370																								
			その他の呼吸器の性状不詳または不明の新生物	D385																								
			舌下静脈瘤	I860																								
03	0160	大唾液腺の良性腫瘍	大唾液腺の良性新生物	D11\$					99	99	手術なし		1	1	顔面神経麻痺形成手術	K011\$												
									97	01	耳下腺腫瘍摘出術 耳下腺深葉摘出術	K4572	1	1	分層植皮術	K013\$												
									97	02	耳下腺腫瘍摘出術 耳下腺浅葉摘出術	K4571	1	1	全層植皮術	K013- 2\$												
									97	03	舌根甲状腺腫瘍摘出術	K414	1	1	皮弁作成術、移動術、切断術、遷延皮弁術 25平方センチメートル未満	K0151												
									97	03	舌下腺腫瘍摘出術	K452	1	1	皮弁作成術、移動術、切断術、遷延皮弁術 25平方センチメートル以上100平方センチメートル未満	K0152												
									97	03	顎下腺腫瘍摘出術	K453	1	1	皮弁作成術、移動術、切断術、遷延皮弁術 100平方センチメートル以上	K0153												
									97	03	顎下腺摘出術	K454	1	1	動脈(皮)弁術、筋(皮)弁術	K016												
									97	97	その他のK コード	その他のK コード	1	1	複合組織移植術	K019												
									1	1	自家遊離複合組織移植術(顕微鏡下血管 柄付きのもの)	K020	1	1	自家遊離複合組織移植術(顕微鏡下血管 柄付きのもの)	K020												
									1	1	粘膜移植術	K021\$	1	1	粘膜移植術	K021\$												
									1	1	粘膜弁手術 4平方センチメートル未満	K021- 21	1	1	粘膜弁手術 4平方センチメートル未満	K021- 21												
									1	1	粘膜弁手術 4平方センチメートル以上	K021- 22	1	1	粘膜弁手術 4平方センチメートル以上	K021- 22												
									1	1	神経縫合術 その他のもの	K1822	1	1	神経縫合術 その他のもの	K1822												
									1	1	神経移行術	K197	1	1	神経移行術	K197												
									1	1	神経移植術	K198	1	1	神経移植術	K198												
									1	1	喉頭形成手術	K400\$	1	1	喉頭形成手術	K400\$												
									1	1	血管移植術、バイパス移植術 頭、頸部動脈	K6144	1	1	血管移植術、バイパス移植術 頭、頸部動脈	K6144												
03	0180	口内炎、口腔疾患	口内炎および関連病変	K12\$	00	0	6歳以上	手術なし	99	99	手術なし																	
			口唇および口腔粘膜のその他の疾患	K13\$	06	1	6歳未満	手術あり	97	97	手術あり																	
03	0190	唾液腺炎、唾液腺腫瘍	唾液腺炎	K112					99	99	手術なし																	
			唾液腺腫瘍	K113					97	97	手術あり																	
03	0200	腺内唾石	唾石症	K115					99	99	手術なし																	
									97	97	手術あり																	
03	0220	ガマ腫	唾液腺粘液のうく囊<腫>	K116					99	99	手術なし																	
									97	97	手術あり																	
03	0230	扁桃、アデノイドの慢性疾患	扁桃およびアデノイドの慢性疾患	J35\$	00	0	6歳以上		99	99	手術なし																	
									06	1	6歳未満																	
									97	01	口蓋扁桃手術	K377\$																
									97	02	アデノイド切除術	K370																
									97	97	その他のK コード	その他のK コード																
03	0240	扁桃周囲膿瘍	扁桃周囲膿瘍	J36	00	0	6歳以上	手術なし	99	99	手術なし																	

診断群分類			医療資源を最も投入した傷病名		年齢、出生時体重等		手術				手術・処置等1				手術・処置等2				副傷病		重症度等				
MDC	コード	分類名	ICD名称	ICDコード	コード	年齢、出生時体重	手術分岐	対応コード	フラグ	点数表名称	区分番号等	対応コード	フラグ	処置等名称	区分番号等	対応コード	フラグ	処置等名称	区分番号等	対応コード	フラグ	疾患名	疾患コードまたはICDコード	重症度等	
					06	1 6歳未満	手術あり	97	01	扁桃周囲膿瘍切開術	K368														
								97	97	その他のKコード															
03	0245	伝染性単核球症	伝染性単核症	B27\$				99	99	手術なし															
								97	97	手術あり															
03	0250	睡眠時無呼吸	睡眠時無呼吸	G473			手術なし 手術あり	99	99	手術なし		1	1	終夜睡眠ポリグラフィ	D237\$										
								97	01	軟口蓋形成手術	K407-2														
								97	01	口唇裂形成手術(片側) 口唇のみの場合	K4261														
								97	02	口蓋扁桃手術	K377\$														
								97	03	上顎骨形成術 単純な場合	K4431														
								97	03	上顎骨形成術 複雑な場合及び2次的再建の場合	K4432														
								97	03	上顎骨形成術 骨移動を伴う場合	K4433														
								97	04	下顎骨形成術 おとがい形成の場合	K4441														
								97	04	下顎骨形成術 短縮又は伸長の場合	K4442														
								97	04	下顎骨形成術 再建の場合	K4443														
								97	04	下顎骨形成術 骨移動を伴う場合	K4444														
								97	97	その他のKコード															
03	0270	上気道炎	ウイルス(性)咽頭結膜炎	B302	00	0 6歳以上		99	99	手術なし															
			急性鼻咽喉炎[かぜ] <感冒>	J00	06	1 6歳未満		97	97	手術あり															
			急性咽頭炎	J02\$																					
			多部位および部位不明の急性上気道感染症	J06\$																					
			慢性鼻炎、鼻咽喉炎および咽頭炎	J31\$																					
03	0280	声帯ポリープ、結節	声帯および喉頭のポリープ	J381				99	99	手術なし														0	片側
			声帯結節	J382				97	97	手術あり														1	両側
03	0290	声帯麻痺	声帯および喉頭の麻痺	J380			手術なし 手術あり	99	99	手術なし 手術あり															
03	0300	声帯の疾患(その他)	喉頭の性状不詳または不明の新生物	D380			手術なし	99	99	手術なし															
			声帯のその他の疾患	J383			その他の手術あり	97	97		その他のKコード														
			喉頭浮腫	J384			喉頭・声帯ポリープ切除術等	01	01	喉頭・声帯ポリープ切除術	K389\$														
			喉頭けいれん<痙攣>	J385				01	02	喉頭腫瘍摘出術	K393\$														
			喉頭狭窄	J386																					
			喉頭のその他の疾患	J387																					
03	0320	鼻中隔彎曲症	鼻中隔彎曲症	J342				99	99	手術なし															
								97	01	鼻中隔矯正術	K347														
								97	97	その他のKコード															
03	0330	急性副鼻腔炎	急性副鼻腔炎	J01\$			手術なし 手術あり	99	99	手術なし															
								97	01	鼻中隔矯正術	K347														
								97	01	鼻内上顎洞根治手術	K352-2														
								97	01	鼻内篩骨洞根治手術	K353														
								97	01	鼻内蝶形洞根治手術	K357														
								97	02	上顎洞篩骨洞根治手術	K358														
								97	02	前頭洞篩骨洞根治手術	K359														
								97	02	篩骨洞蝶形洞根治手術	K360														
								97	02	上顎洞篩骨洞蝶形洞根治手術	K361														
								97	02	上顎洞篩骨洞前頭洞根治手術	K362														
								97	02	汎副鼻腔根本手術	K364														
								97	97	その他のKコード															

診断群分類			医療資源を最も投入した傷病名		年齢、出生時体重等		手術				手術・処置等1				手術・処置等2				副傷病		重症度等				
MDC	コード	分類名	ICD名称	ICDコード	コード	年齢、出生時体重	手術分岐	対応コード	フラグ	点数表名称	区分番号等	対応コード	フラグ	処置等名称	区分番号等	対応コード	フラグ	処置等名称	区分番号等	対応コード	フラグ	疾患名	疾患コードまたはICDコード	フラグ	重症度等
03	0340	血管運動性鼻炎、アレルギー性鼻炎<鼻アレルギー>	血管運動性鼻炎およびアレルギー性鼻炎<鼻アレルギー>	J30\$				99	99	手術なし															
								97	01	粘膜下鼻甲介骨切除術	K339														
								97	01	経鼻腔的翼突管神経切除術	K344														
								97	01	経上顎洞的翼突管神経切除術	K365														
								97	02	鼻甲介切除術 その他のもの	K3382														
								97	03	鼻腔粘膜焼灼術	K331														
								97	03	下甲介粘膜焼灼術	K331-2														
								97	03	鼻甲介切除術 高周波電気凝固法によるもの	K3381														
								97	97	その他のKコード															
03	0350	慢性副鼻腔炎	慢性副鼻腔炎	J32\$				99	99	手術なし															
								97	01	上顎洞開窓術	K349														
								97	01	鼻内篩骨洞根治手術	K353														
								97	01	鼻内前頭洞根治手術	K355														
								97	01	鼻内蝶形洞根治手術	K357														
								97	02	上顎洞根治手術	K352														
								97	02	鼻内上顎洞根治手術	K352-2														
								97	02	副鼻腔炎術後後出血止血法	K352-3														
								97	02	前頭洞根治手術	K356														
								97	02	上顎洞篩骨洞根治手術	K358														
								97	02	前頭洞篩骨洞根治手術	K359														
								97	02	篩骨洞蝶形洞根治手術	K360														
								97	02	上顎洞篩骨洞蝶形洞根治手術	K361														
								97	02	上顎洞篩骨洞前頭洞根治手術	K362														
								97	02	前頭洞篩骨洞蝶形洞根治手術	K363														
								97	02	汎副鼻腔根本手術	K364														
								97	97	その他のKコード															
03	0360	副鼻腔嚢胞、鼻前庭嚢胞	鼻および副鼻腔の、のう<嚢>胞および粘液のう<嚢>胞<腫>鼻および副鼻腔のその他の明示された障害	J341 J348				99	99	手術なし															
								97	01	鼻甲介切除術 その他のもの	K3382														
								97	01	鼻茸摘出術	K340														
								97	01	上顎洞開窓術	K349														
								97	02	鼻前庭嚢胞摘出術	K337														
								97	02	鼻中隔矯正術	K347														
								97	02	上顎洞根治手術	K352														
								97	02	鼻内上顎洞根治手術	K352-2														
								97	02	副鼻腔炎術後後出血止血法	K352-3														
								97	02	術後性上顎嚢胞摘出術	K435														
								97	03	鼻内篩骨洞根治手術	K353														
								97	03	鼻内前頭洞根治手術	K355														
								97	04	前頭洞根治手術	K356														
								97	04	鼻内蝶形洞根治手術	K357														
								97	04	上顎洞篩骨洞根治手術	K358														
								97	04	前頭洞篩骨洞根治手術	K359														
								97	04	篩骨洞蝶形洞根治手術	K360														
								97	04	上顎洞篩骨洞前頭洞根治手術	K362														
								97	04	汎副鼻腔根本手術	K364														
								97	97	その他のKコード															
03	0370	鼻ポリープ	鼻ポリープ	J33\$				99	99	手術なし															
								97	01	鼻茸摘出術	K340														
								97	02	上顎洞性後鼻孔ポリープ切除術	K341														
								97	97	その他のKコード															

診断群分類			医療資源を最も投入した傷病名		年齢、出生時体重等		手術				手術・処置等1				手術・処置等2				副傷病		重症度等						
MDC	コード	分類名	ICD名称	ICDコード	コード	フラグ	年齢、出生時体重	手術分岐	対応コード	フラグ	点数表名称	区分番号等	対応コード	フラグ	処置等名称	区分番号等	対応コード	フラグ	処置等名称	区分番号等	対応コード	フラグ	疾患名	疾患コードまたはICDコード	フラグ	重症度等	
03	0380	鼻出血	鼻出血	R040					99	99	手術なし																
									97	01	経上顎洞的顎動脈結紮術	K362-2															
									97	02	鼻腔粘膜焼灼術	K331															
									97	02	下甲介粘膜焼灼術	K331-2															
									97	02	鼻甲介切除術 高周波電気凝固法によるもの	K3381															
									97	97	その他のKコード																
03	0390	顔面神経障害	顔面神経障害	G51\$				手術なし	99	99	手術なし		1	1	皮弁作成術、移動術、切断術、遷延皮弁術	K015\$											
								手術あり	97	01	顔面神経麻痺形成手術 動的なもの	K0112	1	1	複合組織移植術	K019											
									97	02	顔面神経麻痺形成手術 静的なもの	K0111	1	1	自家遊離複合組織移植術(顕微鏡下血管柄付きのもの)	K020											
									97	03	顔面神経減圧手術(乳様突起経由)	K159	1	1	筋膜移植術 その他のもの	K0332											
									97	03	顔面神経管開放術	K159-2	1	1	骨移植術(軟骨移植術を含む。)	K059\$											
									97	04	兎眼矯正術	K212	1	1	神経縫合術 その他のもの	K1822											
									97	97	その他のKコード		1	1	神経移植術	K198											
03	0400	前庭機能障害	メニエル<Meniere>病 良性発作性めまい<眩暈(症)> 前庭神経炎 その他の末梢性めまい<眩暈(症)> その他の前庭機能障害 前庭機能障害、詳細不明	H810 H811 H812 H813 H818 H819				手術なし 手術あり	99	99	手術なし																
									97	01	内リンパ嚢開放術	K323															
									97	02	内耳閉塞術	K321															
									97	03	迷路摘出術	K325\$															
									97	97	その他のKコード																
03	0410	めまい(末梢前庭以外)	中枢性めまい<眩暈(症)>	H814					99	99	手術なし																
									97	97	手術あり																
03	0425	聴覚の障害(その他)	迷路瘻(孔) 騒音による内耳障害 伝音および感音難聴 聴器毒性難聴 老人性難聴 ろうあ<聾啞>、他に分類されないもの その他の明示された難聴 難聴、詳細不明 耳のその他の障害、他に分類されないもの 他に分類される疾患における耳のその他の障害	H831 H833 H90\$ H910 H911 H913 H918 H919 H93\$ H94\$				手術なし 手術あり	99	99	手術なし																
									97	01	人工内耳埋込術	K328															
									97	02	乳突開閉術	K305															
									97	02	乳突充填術	K310															
									97	02	鼓膜穿孔閉鎖術(一連につき)	K311															
									97	02	中耳根本手術	K317															
									97	02	鼓膜形成手術	K318															
									97	02	鼓室形成手術	K319															
									97	02	アプミ骨摘出術・可動化手術	K320															
									97	02	内耳窓閉鎖術	K327															
									97	97	その他のKコード																
03	0428	突発性難聴	突発性難聴(特発性)	H912					99	99	手術なし																
									97	97	手術あり																
03	0430	滲出性中耳炎、耳管炎、耳管閉塞	非化膿性中耳炎 耳管炎および耳管閉塞 耳痛および耳内貯留	H65\$ H68\$ H92\$				手術なし 手術あり	99	99	手術なし												1	3	扁桃、アデノイドの慢性疾患	030230	
									97	01	鼓膜(排液、換気)チューブ挿入術	K309															
									97	02	アデノイド切除術	K370															
									97	02	口蓋扁桃手術 摘出	K3772															
									97	03	鼓膜切開術	K300															
									97	97	その他のKコード																
03	0440	慢性化膿性中耳炎・中耳真珠腫	慢性耳管鼓室化膿性中耳炎 慢性上鼓室乳突洞化膿性中耳炎 その他の慢性化膿性中耳炎 中耳炎、詳細不明 乳(様)突(起)炎および関連病態 中耳真珠腫 乳突洞閉塞後腔の再発性真珠腫	H661 H662 H663 H669 H70\$ H71 H950				手術なし その他の手術あり	99	99	手術なし																
									97	03	乳突開閉術	K305															
									97	04	顔面神経減圧手術(乳様突起経由)	K159															
									97	04	顔面神経管開放術	K159-2															
									97	04	神経縫合術 その他のもの	K1822															
									97	04	神経移植術	K198															
									97	04	鼓室開放術	K301															

診断群分類			医療資源を最も投入した傷病名		年齢、出生時体重等		手術				手術・処置等1				手術・処置等2				副傷病		重症度等							
MDC	コード	分類名	ICD名称	ICDコード	コード	年齢、出生時体重	手術岐	対応コード	フラグ	点数表名称	区分番号等	対応コード	フラグ	処置等名称	区分番号等	対応コード	フラグ	処置等名称	区分番号等	対応コード	フラグ	疾患名	疾患コードまたはICDコード	フラグ	重症度等			
										97 04 上鼓室開放術 97 04 上鼓室乳突洞開放術 97 04 乳突洞開放術(アントロトミー) 97 04 錐体部手術 97 04 乳突充填術 97 04 鼓膜穿孔閉鎖術(一連につき) 97 04 鼓膜鼓室内芽切除術 97 04 S状洞血栓(静脈炎)手術 97 04 中耳根本手術 97 04 アブミ骨摘出術・可動化手術 97 97 02 02 鼓膜形成手術 01 01 鼓室形成手術	K302 K303 K304 K306 K310 K311 K312 K316 K317 K320 その他のKコード K318 K319																	
03	0450	外耳の障害(その他)	外耳炎 その他の外耳障害 他に分類される疾患における外耳障害	H60\$ H61\$ H62\$			手術なし 手術あり			99 99 手術なし 97 01 皮膚切開術 97 01 皮弁作成術、移動術、切断術、遷延皮弁術 97 01 外耳道骨増生(外骨腫)切除術 97 01 外耳道骨腫切除術 97 01 外耳道腫瘍摘出術(外耳道真珠腫手術を含む。) 97 97	K001\$ K015\$ K290 K290-2 K292 その他のKコード																	
03	0460	中耳・乳様突起の障害	麻疹、中耳炎を合併するもの 急性化膿性中耳炎 化膿性中耳炎、詳細不明 他に分類される疾患における中耳炎 その他の耳管障害 鼓膜穿孔 鼓膜のその他の障害 中耳および乳様突起のその他の障害 他に分類される疾患における中耳および乳様突起のその他の障害 乳突洞閉鎖術に続発するその他の障害 耳および乳様突起のその他の処置後障害 耳および乳様突起の処置後障害、詳細不明	B053 H660 H664 H67\$ H69\$ H72\$ H73\$ H74\$ H75\$ H951 H958 H959			手術なし その他の手術あり			99 99 手術なし 97 02 鼓膜形成手術 97 03 鼓室開放術 97 03 上鼓室開放術 97 03 上鼓室乳突洞開放術 97 03 乳突洞開放術(アントロトミー) 97 03 乳突閉鎖術 97 03 錐体部手術 97 03 乳突充填術 97 03 鼓膜穿孔閉鎖術(一連につき) 97 03 鼓膜鼓室内芽切除術 97 03 S状洞血栓(静脈炎)手術 97 03 中耳根本手術 97 03 アブミ骨摘出術・可動化手術 97 97 01 01 鼓室形成手術	K318 K301 K302 K303 K304 K305 K306 K310 K311 K312 K316 K317 K320 その他のKコード K319																	
03	0470	内耳の障害(その他)	他に分類される疾患におけるめまい<眩暈>症候群 迷路炎 迷路機能異常 その他の明示された内耳疾患 内耳疾患、詳細不明	H82 H830 H832 H838 H839						99 99 手術なし 97 01 アブミ骨摘出術・可動化手術 97 02 迷路摘出術 97 03 内耳窓閉鎖術 97 97	K320 K325\$ K327 その他のKコード																	
03	0475	耳硬化症	耳硬化症 耳小骨の先天奇形	H80\$ Q163						99 99 手術なし 97 01 アブミ骨摘出術・可動化手術 97 97	K320 その他のKコード																	
03	0490	上気道の疾患(その他)	鼻の腫瘍、せつくフルンケル>およびようくカルブケル> 鼻甲介の肥厚 慢性喉頭炎および慢性喉頭気管炎	J340 J343 J37\$						99 99 手術なし 97 97	その他のKコード			1 1 人工呼吸	J045\$													

診断群分類			医療資源を最も投入した傷病名		年齢、出生時体重等		手術				手術・処置等1				手術・処置等2				副傷病		重症度等				
MDC	コード	分類名	ICD名称	ICDコード	コード	年齢、出生時体重	手術分枝	対応コード	フラグ	点数表名称	区分番号等	対応コード	フラグ	処置等名称	区分番号等	対応コード	フラグ	処置等名称	区分番号等	対応コード	フラグ	疾患名	疾患コードまたはICDコード	フラグ	重症度等
03	0500	唾液腺の疾患(その他)	唾液腺萎縮 唾液腺肥大 唾液腺瘻 唾液の分泌障害 その他の唾液腺疾患 唾液腺疾患、詳細不明	K110 K111 K114 K117 K118 K119				99	99	手術なし															
04	0010	縦隔悪性腫瘍、縦隔・胸膜の悪性腫瘍	胸腺の悪性新生物 前縦隔の悪性新生物 後縦隔の悪性新生物 縦隔の悪性新生物、部位不明 心臓、縦隔および胸膜の悪性新生物 心臓、縦隔および胸膜の境界部病巣 その他および部位不明確の呼吸器系および胸腔内臓器の悪性新生物 胸腔内リンパ節の悪性新生物 縦隔の続発性悪性新生物 中耳ならびにその他および部位不明の呼吸器の続発性悪性新生物	C37 C381 C382 C383 C388 C39\$ C771 C781 C783			手術なし その他の手術あり 縦隔悪性腫瘍手術等	99	99	手術なし 97 97 01 01 縦隔悪性腫瘍手術 01 02 縦隔腫瘍、胸腺摘出術 01 03 縦隔郭清術 01 04 肺切除術	その他のKコード K504 K502 K503 K511\$	1	1	人工心肺(1日につき)+補助循環	K601\$ +補助循環加算	3	8	化学療法ありかつ放射線療法なし 2 6 放射線療法 1 2 中心静脈注射 1 1 人工呼吸	G005 J045\$	1	2	肺炎、急性気管支炎、急性細気管支炎 1 2 白血球疾患(その他)	040080 130070		
04	0020	縦隔の良性腫瘍	胸腺の良性新生物 縦隔の良性新生物 胸腔内臓器の良性脂肪腫性新生物(脂肪腫を含む) 縦隔の性状不詳または不明の新生物 胸腺の性状不詳または不明の新生物 胸腺の過形成遺残 胸腺の疾患、詳細不明 先天性縦隔のうく囊>胞	D150 D152 D174 D383 D384 E320 E329 Q341			手術なし その他の手術あり 縦隔腫瘍、胸腺摘出術等	99	99	手術なし 97 97 01 01 縦隔腫瘍、胸腺摘出術 01 02 胸腔鏡下肺切除術 01 02 胸腔鏡下良性縦隔腫瘍手術	その他のKコード K502 K513 K513-2	1	1	人工心肺(1日につき)	K601\$	1	1	人工呼吸	J045\$						
04	0030	呼吸器系の良性腫瘍	気管の良性新生物 気管支および肺の良性新生物 呼吸器系の良性新生物、部位不明 気管、気管支および肺の性状不詳または不明の新生物 呼吸器の性状不詳または不明の新生物、部位不明	D142 D143 D144 D381 D386			手術なし その他の手術あり 肺切除術 気管支形成を伴う肺切除等	99	99	手術なし 97 97 01 01 肺切除術 気管支形成を伴う肺切除 01 01 気管支形成手術 01 03 肺切除術 楔状部分切除 01 03 肺切除術 区域切除(1肺葉に満たないもの) 01 03 肺切除術 肺葉切除 01 04 胸腔鏡下肺切除術 01 05 気管支腫瘍摘出術(気管支鏡又は気管支ファイバースコープによるもの)	その他のKコード K5116 K518\$ K5111 K5112 K5113 K513 K510	1	1	人工呼吸	J045\$										
04	0040	肺の悪性腫瘍	気管の悪性新生物 気管支および肺の悪性新生物 肺の続発性悪性新生物 気管の上皮内癌 気管支および肺の上皮内癌 呼吸器系の上皮内癌、部位不明	C33 C34\$ C780 D021 D022 D024			手術なし その他の手術あり 肺悪性腫瘍手術等	99	99	手術なし 97 05 気管支腫瘍摘出術(気管支鏡又は気管支ファイバースコープによるもの) 97 06 胸腔内(胸膜内)血腫除去術 97 07 気管支狭窄拡張術(気管支鏡によるもの) 97 97 01 01 肺悪性腫瘍手術 01 02 気管支形成手術 輪状切除術	K510 K494 K508 その他のKコード K514\$ K5182	1	1	気管支鏡検査、気管支カメラ 1 1 気管支ファイバースコーピー 1 1 経皮的針生検法 1 1 経気管肺生検法	D301 D302 D412 D415	7	11	ベバシズマブ 6 10 ベメトレキセドナトリウム水和物 5 9 カルボプラチン+パクリタキセルあり 4 8 化学療法ありかつ放射線療法なし 3 7 化学療法ありかつ放射線療法あり 2 6 化学療法なしかつ放射線療法あり 1 2 中心静脈注射	G005	1	1	白血球疾患(その他) 1 1 敗血症 1 1 その他の慢性疼痛 1 2 脳性麻痺 1 3 脳腫瘍 1 3 肺・縦隔の感染、膿瘍形成 1 3 骨の悪性腫瘍(脊椎を除く。)	130070 180010 R522 070140 010010 040150 070040		

診断群分類			医療資源を最も投入した傷病名		年齢、出生時体重等		手術				手術・処置等1				手術・処置等2				副傷病		重症度等					
MDC	コード	分類名	ICD名称	ICDコード	コード	年齢、出生時体重	手術分岐	対応コード	フラグ	点数表名称	区分番号等	対応コード	フラグ	処置等名称	区分番号等	対応コード	フラグ	処置等名称	区分番号等	対応コード	フラグ	疾患名	疾患コードまたはICDコード	フラグ	重症度等	
								01 04		肺切除術	K511\$					1 1		人工呼吸	J045\$	1 3		その他の真菌感染症	180035			
								01 04		胸腔鏡下肺切除術	K513															
								01 04		胸腔鏡下肺悪性腫瘍手術	K514-2\$															
04	0050	胸壁腫瘍、胸膜腫瘍	胸膜の悪性新生物	C384	00 0	15歳以上	手術なし	99 99		手術なし		1 2		皮弁作成術、移動術、切断術、遷延皮弁術	K015\$	4 9		ペムレキセドナトリウム水和物		3 8		化学療法ありかつ放射線療法なし				
			胸腺中皮腫	C450	15 1	15歳未満	その他の手術あり	97 97			その他のKコード	1 2		動脈(皮)弁術、筋(皮)弁術	K016											
			心臓中皮腫	C452			肺切除術 1側肺全摘等	01 01		肺切除術 1側肺全摘	K5115	1 2		遊離皮弁術(顕微鏡下血管柄付きのもの)	K017	2 6		放射線療法								
			胸膜の続発性悪性新生物	C782				01 01		肺悪性腫瘍手術 胸膜肺全摘	K5144	1 2		複合組織移植術	K019	1 2		中心静脈注射	G005							
			胸膜の中皮組織の良性新生物	D190				01 02		胸壁悪性腫瘍摘出術 胸壁形成手術を併施するもの	K4841	1 1		分層植皮術	K013\$	1 1		人工呼吸	J045\$							
			胸膜の性状不詳または不明の新生物	D382				01 02		胸壁悪性腫瘍摘出術 その他のもの	K4842	1 1		全層植皮術	K013-2\$											
								01 02		胸骨悪性腫瘍摘出術	K484-2\$															
								01 03		胸壁腫瘍摘出術	K485															
								01 05		胸腔鏡下肺切除術	K513															
								01 05		胸腔鏡下良性胸壁腫瘍手術	K513-3															
								01 06		肋骨切除術 その他の肋骨	K4822															
								01 06		胸骨切除術、胸骨骨折親血手術	K483															
04	0060	急性扁桃炎、急性咽喉頭炎	その他のワンサン<Vincent>感染症	A691	00 0	15歳以上	手術なし	99 99		手術なし						1 1		人工呼吸	J045\$	1 3		2型糖尿病(糖尿病性ケトアシドーシスを除く。)	100070			
			急性扁桃炎	J03\$	15 1	15歳未満	その他の手術あり	97 97			その他のKコード															
			急性喉頭炎および気管炎	J04\$			咽後膿瘍切開術等	01 01		咽後膿瘍切開術	K367															
			急性閉塞性喉頭炎[クループ]および喉頭蓋炎	J05\$				01 01		深頸部膿瘍切開術	K384-2															
			咽後および副咽頭間隙膿瘍	J390				01 01		縦隔切開術 頸部よりのもの、経食道によるもの	K502-21															
			咽頭のその他の膿瘍	J391				01 02		皮膚切開術	K001\$															
			咽頭のその他の疾患	J392				01 05		気管切開術	K386															
			上気道過敏反応、部位不明	J393				01 05		血管塞栓術(頭部、胸腔、腹腔内血管)	K615															
			上気道の疾患、詳細不明	J399																						
04	0070	インフルエンザ、ウイルス性肺炎	インフルエンザウイルスが分離されたインフルエンザ	J10\$	00 0	6歳以上	手術なし	99 99		手術なし						1 1		人工呼吸	J045\$							
			インフルエンザウイルスが分離されないもの	J11\$	06 1	6歳未満	手術あり	97 97		手術あり																
			ウイルス肺炎、他に分類されないもの	J12\$																						
04	0080	肺炎、急性気管支炎、急性細気管支炎	百日咳菌による百日咳	A370	00 0	6歳以上	手術なし	99 99		手術なし						1 1		人工呼吸	J045\$	1 2		肺・縦隔の感染、膿瘍形成	040150			
			その他のボルデテラ属菌種による百日咳	A378	06 1	6歳未満	手術あり	97 97		手術あり											1 2		胸水、胸膜の疾患(その他)	040190		
			百日咳、詳細不明	A379																	1 2		心不全	050130		
			レジオネラ症<在郷軍人病>	A481																	1 2		2型糖尿病(糖尿病性ケトアシドーシスを除く。)	100070		
			水痘肺炎	B012																	1 2		播種性血管内凝固症候群	130100		
			麻疹、肺炎を合併するもの	B052																	1 2		敗血症	180010		
			肺カンジダ症	B371																	1 2		手術・処置等の合併症	180040		
			ニューモシスチス症	B59																	1 2		ショック、他に分類されないもの	R57\$		
			肺炎レンサ球菌による肺炎	J13																						
			インフルエンザ菌による肺炎	J14																						
			細菌性肺炎、他に分類されないもの	J15\$																						
			その他の感染病原体による肺炎、他に分類されないもの	J16\$																						
			他に分類される疾患における肺炎	J17\$																						
			肺炎、病原体不詳	J18\$																						

診断群分類			医療資源を最も投入した傷病名		年齢、出生時体重等		手術				手術・処置等1				手術・処置等2				副傷病		重症度等					
MDC	コード	分類名	ICD名称	ICDコード	コード	年齢、出生時体重	手術分岐	対応コード	フラグ	点数表名称	区分番号等	対応コード	フラグ	処置等名称	区分番号等	対応コード	フラグ	処置等名称	区分番号等	対応コード	フラグ	疾患名	疾患コードまたはICDコード	フラグ	重症度等	
			肺のえくぼ>疽およびえくぼ>死 肺炎を伴う肺膿瘍 肺炎を伴わない肺膿瘍 縦隔膿瘍 膿胸(症) 縦隔の疾患、他に分類されないもの	J850 J851 J852 J853 J86\$ J985																						
04	0160	呼吸器の結核	呼吸器結核、細菌学的または組織学的に確認されたもの 肺結核、細菌学のおよび組織学的検査陰性のもの 肺結核、細菌学のおよび組織学的検査が実施されていないもの 肺結核、細菌学的または組織学的確認の記載がないもの 胸腔内リンパ節結核、細菌学的または組織学的確認の記載がないもの 結核性胸膜炎、細菌学的または組織学的確認の記載がないもの 初感染呼吸器結核、細菌学的または組織学的確認の記載がないもの その他の呼吸器結核、細菌学的または組織学的確認の記載がないもの 詳細不明の呼吸器結核、細菌学的または組織学的確認の記載がないもの 粟粒結核	A15\$ A160 A161 A162 A163 A165 A167 A168 A169 A19\$	00 0 6歳以上 06 1 6歳未満		99 99 手術なし 97 01 肺切除術 97 02 胸腔鏡下肺切除術 97 03 胸壁膿瘍切開術 97 03 肋骨・胸骨カリエス又は肋骨骨髓炎手術 97 03 胸壁冷膿瘍手術 97 03 流注膿瘍切開掻爬術 97 03 胸郭形成手術(肺切除後遺残腔を含む。) 97 04 肺結核空洞吸引術(モナルジー法) 97 04 肺結核空洞切開術 97 97 その他のKコード	K511\$ K513 K477 K478 K480 K480-2 K499 K505 K506	1 2 分層植皮術 1 2 全層植皮術 1 2 皮弁作成術、移動術、切断術、遷延皮弁術 1 2 動脈(皮)弁術、筋(皮)弁術 1 2 遊離皮弁術(顕微鏡下血管柄付きのもの) 1 2 自家遊離複合組織移植術(顕微鏡下血管柄付きのもの)	K013\$ K013-2\$ K015\$ K016 K017 K019 K020	1 1 人工呼吸	J045\$														
04	0170	抗酸菌関連疾患(肺結核以外)	肺非結核性抗酸菌感染症 非結核性抗酸菌感染症、詳細不明	A310 A319	00 0 6歳以上 06 1 6歳未満		99 99 手術なし 97 97 手術あり									1 1 人工呼吸	J045\$									
04	0180	気管支狭窄など気管通過障害	喉頭、気管および気管支の結核、細菌学的または組織学的確認の記載がないもの 上気道のその他の明示された疾患 気管支の疾患、他に分類されないもの 肺虚脱	A164 J398 J980 J981	00 0 6歳以上 06 1 6歳未満	手術なし 手術あり	99 99 手術なし 97 01 気管形成手術(管状気管、気管移植等) 97 01 気管支狭窄拡張術(気管支鏡によるもの) 97 01 肺切除術 97 01 気管支形成手術 97 97 その他のKコード	K403\$ K508 K511\$ K518\$	1 1 人工呼吸	J045\$																
04	0190	胸水、胸膜の疾患(その他)	胸水、他に分類されないもの 他に分類される病態における胸水 胸膜斑<ブランク> 線維胸 その他の明示された胸膜病態 胸膜病態、詳細不明	J90 J91 J92\$ J941 J948 J949		手術なし 手術あり	99 99 手術なし 97 01 醗膿胸膜、胸膜肝膵切除術 97 01 胸膜外肺剥皮術 97 97 その他のKコード	K496\$ K496-3\$	1 1 人工呼吸	J045\$																
04	0200	気胸	気胸	J93\$	00 0 15歳以上 15 1 15歳未満	手術なし その他の手術あり	99 99 手術なし 97 97 肺切除術等 01 01 肺切除術 01 02 肺縫縮術 01 03 胸腔鏡下肺切除術	その他のKコード K511\$ K517 K513	1 1 人工呼吸	J045\$	1 1 間質性肺炎 1 1 慢性閉塞性肺疾患	040110 040120	0 片側 1 両側													
04	0210	気管支拡張症	気管支拡張症	J47		手術なし 手術あり	99 99 手術なし 97 01 肺切除術 肺葉切除 97 02 肺切除術 区域切除(1肺葉に満たないもの) 97 97 その他のKコード	K5113 K5112	1 1 血管塞栓術(頭部、胸腔、腹腔内血管)	K615	1 1 人工呼吸	J045\$												0 片側 1 両側		
04	0220	横隔膜腫瘍・横隔膜疾患(新生児を含む。)	横隔膜障害 横隔膜ヘルニア 出産損傷による横膈神経麻痺	J986 K44\$ P142	00 0 15歳以上 15 1 15歳未満	手術なし 手術あり	99 99 手術なし 97 01 胸腹裂孔ヘルニア手術 97 02 後胸骨ヘルニア手術	K535\$ K536	1 1 経皮的心肺補助法(1日につき)	K602\$	1 1 人工呼吸	J045\$	1 3 妊娠期間短縮、 低出生体重に関連する障害	140010												

診断群分類			医療資源を最も投入した傷病名		年齢、出生時体重等		手術				手術・処置等1				手術・処置等2				副傷病		重症度等						
MDC	コード	分類名	ICD名称	ICDコード	コード	フラグ	年齢、出生時体重	手術分枝	対応コード	フラグ	点数表名称	区分番号等	対応コード	フラグ	処置等名称	区分番号等	対応コード	フラグ	処置等名称	区分番号等	対応コード	フラグ	疾患名	疾患コードまたはICDコード	フラグ	重症度等	
			先天性食道裂孔ヘルニア 先天性横隔膜ヘルニア 横隔膜のその他の先天奇形	Q401 Q790 Q791					97 02 97 03 97 03 97 97		食道裂孔ヘルニア手術 横隔膜縫合術 腹腔鏡下食道裂孔ヘルニア手術 その他のKコード	K537\$ K534\$ K537-2 その他のKコード															
04	0230	血胸、血気胸、乳び胸	乳びく瘻>(胸膜)滲出 血胸 外傷性続発性出血および再発性出血	J940 J942 T792	00 0 15 1	15歳以上 15歳未満	手術なし 手術あり		99 99 97 01 97 02 97 97		手術なし 乳糜胸手術 胸腔内(胸膜内)血腫除去術 その他のKコード	K501 K494 その他のKコード			1 2 1 1	中心静脈注射 人工呼吸	G005 J045\$										
04	0240	肺循環疾患	(脊柱)後弯側弯性心疾患 その他の明示された肺性心疾患 その他の肺血管の疾患 肺水腫	I271 I278 I28\$ J81	00 0 15 1	15歳以上 15歳未満	手術なし 手術あり		99 99 97 97		手術なし 手術あり				1 9 1 1	プロスタグランジン2製剤 人工呼吸	J045\$ J045\$										
04	0250	急性呼吸促進症候群	成人呼吸窮<促>迫症候群<ARDS> >	J80	00 0 15 1	15歳以上 15歳未満	手術なし 手術あり		99 99 97 97		手術なし 手術あり				1 9 1 1	プロスタグランジン2製剤 人工呼吸	J045\$ J045\$	1 2 1 2	脳梗塞 敗血症	010060 180010							
04	0260	原発性肺高血圧	原発性肺高血圧(症)	I270			手術なし 手術あり		99 99 97 97		手術なし 手術あり				2 9 1 1	プロスタグランジン2製剤 人工呼吸	J045\$ J045\$										
04	0310	その他の呼吸器の障害	その他の二次性<続発性>肺高血圧(症) 肺性心疾患、詳細不明 処置後呼吸器障害、他に分類されないもの 間質性気腫 代償性肺気腫 肺のその他の障害 その他の明示された呼吸器障害 呼吸器障害、詳細不明 他に分類されるその他の疾患における呼吸器障害	I272 I279 J95\$ J982 J983 J984 J988 J989 J998					99 99 97 01 97 97		手術なし 気管・気管支ステント留置術 その他のKコード	K508-2 その他のKコード			1 1	人工呼吸	J045\$										
05	0010	心臓の悪性腫瘍	心臓の悪性新生物	C380					99 99 97 01 97 97		手術なし 心腫瘍摘出術、心腔内粘液腫摘出術 その他のKコード	K544\$ その他のKコード	1 1	1	心臓カテーテル法による諸検査(一連の検査について)	D206\$	1 8 1 5 1 5 1 5 1 5 1 5 1 3	化学療法 体外ペースメーカー 大動脈バルーンパンピング法(IABP法)(1日につき) 人工心肺(1日につき)+補助循環 経皮的な心肺補助法(1日につき) 補助人工心臓(1日につき) 埋込型補助人工心臓 人工腎臓 その他の場合	K596 K600\$ K601\$ K602\$ K603\$ K604\$ J0382								
05	0020	心臓の良性腫瘍	心臓の良性新生物	D151			手術なし その他の手術あり 心腫瘍摘出術、心腔内粘液腫摘出術		99 99 97 97 01 01		手術なし 手術あり 心腫瘍摘出術、心腔内粘液腫摘出術	K544\$ その他のKコード K544\$	1 1	1	心臓カテーテル法による諸検査(一連の検査について)	D206\$	1 8 1 5 1 5 1 5 1 5	化学療法 体外ペースメーカー 大動脈バルーンパンピング法(IABP法)(1日につき) 人工心肺(1日につき)+補助循環 経皮的な心肺補助法(1日につき)	K596 K600\$ K601\$ K602\$								

診断群分類			医療資源を最も投入した傷病名		年齢、出生時体重等		手術				手術・処置等1				手術・処置等2				副傷病		重症度等				
MDC	コード	分類名	ICD名称	ICDコード	コード	年齢、出生時体重	手術分枝	対応コード	フラグ	点数表名称	区分番号等	対応コード	フラグ	処置等名称	区分番号等	対応コード	フラグ	処置等名称	区分番号等	対応コード	フラグ	疾患名	疾患コードまたはICDコード	フラグ	重症度等
05	0030	急性心筋梗塞、再発性心筋梗塞	急性心筋梗塞	I21\$			手術なし	99	99	手術なし		1	1	心臓カテーテル法による諸検査(一連の検査について)	D206\$	4	5	体外ベースメーキング	K596	1	1	肺炎、急性気管支炎、急性細気管支炎	040080	0	初回
			再発性心筋梗塞	I22\$			その他の手術あり	97	97		その他のKコード					4	5	大動脈バルーンパンピング法(IABP法)(1日につき)	K600\$	1	3	急性腎不全	110290	1	再手術
			その他の急性虚血性心疾患	I24\$			経皮的冠動脈ステント留置術等	03	04	経皮的冠動脈ステント留置術	K549					4	5	人工心臓(1日につき)+補助循環	K601\$	1	3	貧血(その他)	130090		
										経皮的冠動脈粥腫切除術	K547					4	5	経皮的冠動脈ステント留置術	K602\$						
										経皮的冠動脈形成術(高速回転式経皮経管アテレクトミーカテーテルによるもの)	K548					4	5	補助人工心臓(1日につき)	K603\$						
										経皮的冠動脈形成術	K546					4	5	埋込型補助人工心臓	K604\$						
										冠動脈内血栓溶解療法	K550					3	9	tPA							
							冠動脈、大動脈バイパス移植術(人工心臓を使用しないもの)等	02	02	冠動脈、大動脈バイパス移植術(人工心臓を使用しないもの)	K552-2\$					2	4	シンチグラム	E100\$						
							心室瘤切除術(梗塞切除を含む。)単独のもの	02	03	冠動脈、大動脈バイパス移植術	K552\$					2	4	SPECT	E101						
							心室瘤切除術(梗塞切除を含む。)単独のもの等	01	01	心室瘤切除術(梗塞切除を含む。)	K5531					1	3	人工心臓 その他の場合	J0382						
										心室瘤切除術(梗塞切除を含む。)冠動脈血行再建術(1吻合を伴うもの)	K5532														
										心室瘤切除術(梗塞切除を含む。)冠動脈血行再建術(2吻合以上)を伴うもの	K5533														
05	0040	急性心筋梗塞の続発性合併症	急性心筋梗塞の続発性合併症	I23\$			手術なし	99	99	手術なし		1	1	心臓カテーテル法による諸検査(一連の検査について)	D206\$	1	9	tPA							
			心(臓)中隔欠損(症)、後天性	I510			その他の手術あり	97	02	弁形成術	K554\$					1	5	体外ベースメーキング	K596						
										弁置換術	K555\$					1	5	大動脈バルーンパンピング法(IABP法)(1日につき)	K600\$						
										冠動脈、大動脈バイパス移植術	K552\$					1	5	人工心臓(1日につき)+補助循環	K601\$						
										心室瘤切除術(梗塞切除を含む。)	K553\$					1	5	経皮的冠動脈ステント留置術	K602\$						
										心室中隔欠損閉鎖術	K576\$					1	5	補助人工心臓(1日につき)	K603\$						
										冠動脈形成術(血栓内膜摘除)	K551\$					1	5	埋込型補助人工心臓	K604\$						
										その他のKコード					1	4	シンチグラム	E100\$							
							左室形成術、心室中隔穿孔閉鎖術、左室自由壁破裂修復術	01	01	左室形成術、心室中隔穿孔閉鎖術、左室自由壁破裂修復術	K553-2\$					1	4	SPECT	E101						
05	0050	狭心症、慢性虚血性心疾患	狭心症	I20\$			手術なし	99	99	手術なし		1	1	心臓カテーテル法による諸検査(一連の検査について)	D206\$	4	5	体外ベースメーキング	K596	1	1	呼吸不全(その他)	040130	0	初回
			慢性虚血性心疾患	I25\$			その他の手術あり	97	97		その他のKコード					4	5	大動脈バルーンパンピング法(IABP法)(1日につき)	K600\$	1	1	貧血(その他)	130090	1	再手術
							経皮的冠動脈ステント留置術等	03	05	経皮的冠動脈ステント留置術	K549					4	5	人工心臓(1日につき)+補助循環	K601\$	1	1	ショック、他に分類されないもの	R57\$		
										経皮的冠動脈形成術(高速回転式経皮経管アテレクトミーカテーテルによるもの)	K548					4	5	経皮的冠動脈ステント留置術	K602\$	1	2	肺炎、急性気管支炎、急性細気管支炎	040080		
										経皮的冠動脈粥腫切除術	K547					4	5	補助人工心臓(1日につき)	K603\$	1	2	腎血管性高血圧症	100310		

診断群分類			医療資源を最も投入した傷病名		年齢、出生時体重等		手術				手術・処置等1				手術・処置等2				副傷病		重症度等					
MDC	コード	分類名	ICD名称	ICDコード	コード	年齢、出生時体重	手術分枝	対応コード	フラグ	点数表名称	区分番号等	対応コード	フラグ	処置等名称	区分番号等	対応コード	フラグ	処置等名称	区分番号等	対応コード	フラグ	疾患名	疾患コードまたはICDコード	フラグ	重症度等	
							03 08 経皮的冠動脈形成術			K546						4 5		埋込型補助人工心臓	K604\$	1 2			腎臓または尿路の感染症	110310		
							冠動脈、大動脈バイパス移植術(人工心臓を使用しないもの)等	02 02		冠動脈、大動脈バイパス移植術(人工心臓を使用しないもの)	K552-2\$					3 9		tPA		1 2			その他の真菌感染症	180035		
							冠動脈、大動脈バイパス移植術	02 03		冠動脈、大動脈バイパス移植術	K552\$					2 4		シンテグラム	E100\$	1 3			頻脈性不整脈	050070		
							冠動脈形成術(血栓内膜摘除)	02 04		冠動脈形成術(血栓内膜摘除)	K551\$					2 4		SPECT	E101	1 3			心不全	050130		
							心室瘤切除術(梗塞切除を含む。) 単独のもの等	01 01		心室瘤切除術(梗塞切除を含む。) 単独のもの等	K5531					1 3		人工腎臓 その他の場合	J0382	1 3			出血性疾患(その他)	130110		
							心室瘤切除術(梗塞切除を含む。) 冠動脈血行再建術(1吻合を伴うもの)	01 01		心室瘤切除術(梗塞切除を含む。) 冠動脈血行再建術(1吻合を伴うもの)	K5532												血液疾患(その他)	130120		
							心室瘤切除術(梗塞切除を含む。) 冠動脈血行再建術(2吻合以上を伴うもの)	01 01		心室瘤切除術(梗塞切除を含む。) 冠動脈血行再建術(2吻合以上を伴うもの)	K5533												凝固異常(その他)	130130		
																1 3		手術・処置等の合併症					手術・処置等の合併症	180040		
05	0060	心筋症	閉塞性肥大型心筋症	1421			手術なし	99 99		手術なし		1 1		心臓カテーテル法による諸検査(一連の検査について)	D206\$	4 5		体外ペースメーカー	K596							
			その他の肥大型心筋症	1422			手術あり	97 01		弁形成術	K554\$					4 5		大動脈バルーンパンピング法(IABP法)(1日につき)	K600\$							
			心内膜心筋(好酸球性)疾患	1423				97 01		弁置換術	K555\$					4 5		人工心臓(1日につき)+補助循環	K601\$+補助循環加算							
			心内膜線維硬性症	1424				97 02		心室瘤切除術(梗塞切除を含む。) 単独のもの	K5531				4 5		経皮的心臓補助法(1日につき)	K602\$								
			その他の拘束型心筋症	1425				97 03		大動脈弁下狭窄切除術(線維性、筋肥厚性を含む。)	K557-2				4 5		補助人工心臓(1日につき)	K603\$								
			アルコール性心筋症	1426				97 04		経皮的カテーテル心筋焼灼術	K595\$				4 5		埋込型補助人工心臓	K604\$								
			薬物およびその他の外的因子による心筋症	1427				97 04		経皮的中隔心筋焼灼術	K595-2				2 4		シンテグラム	E100\$								
			その他の心筋症	1428				97 05		ペースメーカー移植術	K597\$				2 4		SPECT	E101								
			心筋症、詳細不明	1429				97 05		ペースメーカー交換術	K597-2				1 3		人工腎臓 その他の場合	J0382								
			他に分類される疾患における心筋症	143\$				97 05		両心室ペースメーカー移植術	K598															
			心筋変性(症)	1515				97 05		埋込型除細動器移植術	K599															
								97 05		埋込型除細動器交換術	K599-2															
								97 05		両室ペースメーカー機能付き埋込型除細動器移植術	K599-3															
								97 05		両室ペースメーカー機能付き埋込型除細動器交換術	K599-4															
								97 97		その他のKコード																
05	0065	拡張型心筋症	拡張型心筋症	1420			手術なし	99 99		手術なし		1 1		心臓カテーテル法による諸検査(一連の検査について)	D206\$	4 5		体外ペースメーカー	K596							
							手術あり	97 01		心室瘤切除術(梗塞切除を含む。) 単独のもの	K5531					4 5		大動脈バルーンパンピング法(IABP法)(1日につき)	K600\$							
								97 02		弁形成術	K554\$					4 5		人工心臓(1日につき)+補助循環	K601\$+補助循環加算							
								97 03		経皮的カテーテル心筋焼灼術	K595\$				4 5		経皮的心臓補助法(1日につき)	K602\$								
								97 04		ペースメーカー移植術	K597\$				4 5		補助人工心臓(1日につき)	K603\$								
								97 04		ペースメーカー交換術	K597-2				4 5		埋込型補助人工心臓	K604\$								
								97 04		両心室ペースメーカー移植術	K598				2 4		シンテグラム	E100\$								
								97 04		埋込型除細動器移植術	K599				2 4		SPECT	E101								
								97 04		埋込型除細動器交換術	K599-2				1 3		人工腎臓 その他の場合	J0382								
								97 04		両室ペースメーカー機能付き埋込型除細動器移植術	K599-3															
								97 04		両室ペースメーカー機能付き埋込型除細動器交換術	K599-4															
								97 97		その他のKコード																
05	0070	頻脈性不整脈	早期興奮症候群	1456			手術なし	99 99		手術なし		2 3		心臓電気生理学的検査		4 5		体外ペースメーカー	K596	1 1			肺炎、急性気管支炎、急性細気管支炎	040080		

診断群分類			医療資源を最も投入した傷病名		年齢、出生時体重等		手術				手術・処置等1				手術・処置等2				副傷病		重症度等				
MDC	コード	分類名	ICD名称	ICDコード	コード	年齢、出生時体重	手術分枝	対応コード	フラグ	点数表名称	区分番号等	対応コード	フラグ	処置等名称	区分番号等	対応コード	フラグ	処置等名称	区分番号等	対応コード	フラグ	疾患名	疾患コードまたはICDコード	フラグ	重症度等
			発作性頻拍(症)	147\$			その他の手術あり	97	02	不整脈手術	K594\$	1	1	心臓カテーテル法による諸検査(一連の検査について)	D206\$	4	5	大動脈バルーンパンピング法(IABP法)(1日につき)	K600\$	1	1	拡張型心筋症	050065		
			心房細動および粗動	148				97	03	ペースメーカー移植術	K597\$					4	5	人工心臓(1日につき)+補助循環	K601\$	1	2	全身性臓器障害を伴う自己免疫性疾患	070560		
			心室細動および粗動	1490				97	03	ペースメーカー交換術	K597-2					4	5	経皮的心臓補助法(1日につき)	K602\$	1	3	呼吸不全(その他)	040130		
			心房(性)早期脱分極	1491				97	03	埋込型除細動器移植術	K599					4	5	補助人工心臓(1日につき)	K603\$	1	3	心筋症	050060		
			房室接合部早期脱分極	1492				97	03	埋込型除細動器交換術	K599-2					4	5	埋込型補助人工心臓	K604\$	1	3	貧血(その他)	130090		
			心室性早期脱分極	1493				97	97	その他のKコード	K595\$					1	3	人工腎臓 その他の場合	J0382						
			その他および詳細不明の早期脱分極	1494			経皮的カテーテル心筋焼灼術	01	01	経皮的カテーテル心筋焼灼術	K595\$														
			その他の明示された不整脈	1498																					
05	0080	弁膜症	リウマチ性僧帽弁疾患	105\$			手術なし	99	99	手術なし		1	1	心臓カテーテル法による諸検査(一連の検査について)	D206\$	4	5	体外ペースメーカー	K596	1	2	肺炎、急性気管支炎、急性細気管支炎	040080	0	初回
			リウマチ性大動脈弁疾患	106\$			その他の手術あり	97	97		その他のKコード					4	5	大動脈バルーンパンピング法(IABP法)(1日につき)	K600\$					1	再手術
			リウマチ性三尖弁疾患	107\$			経皮的僧帽弁拡張術等	03	05	経皮的僧帽弁拡張術	K559-2					4	5	人工心臓(1日につき)+補助循環	K601\$						
			非リウマチ性僧帽弁障害	134\$				03	05	ペースメーカー移植術	K597\$					4	5	経皮的心臓補助法(1日につき)	K602\$						
			非リウマチ性大動脈弁障害	135\$				03	05	ペースメーカー交換術	K597-2					4	5	補助人工心臓(1日につき)	K603\$						
			非リウマチ性三尖弁障害	136\$				03	05	埋込型除細動器移植術	K599					4	5	埋込型補助人工心臓	K604\$						
			肺動脈弁障害	137\$				03	05	埋込型除細動器交換術	K599-2					1	3	人工腎臓 その他の場合	J0382						
							弁置換術等	02	04	弁置換術	K555\$														
								02	04	弁形成術	K554\$														
							ロス手術(自己肺動脈弁組織による大動脈基部置換術)等	01	01	ロス手術(自己肺動脈弁組織による大動脈基部置換術)	K558														
								01	02	大動脈瘤切除術(吻合又は移植を含む。)上行大動脈(心臓弁置換(形成)又は冠動脈再建を伴うもの)	K5601														
								01	03	弁輪拡大術を伴う大動脈弁置換術	K557-3														
05	0085	連合弁膜症	連合弁膜症	108\$			手術なし	99	99	手術なし		1	1	心臓カテーテル法による諸検査(一連の検査について)	D206\$	4	5	体外ペースメーカー	K596					0	初回
							その他の手術あり	97	07	ペースメーカー移植術	K597\$					4	5	大動脈バルーンパンピング法(IABP法)(1日につき)	K600\$					1	再手術
								97	07	ペースメーカー交換術	K597-2					4	5	人工心臓(1日につき)+補助循環	K601\$						
								97	07	埋込型除細動器移植術	K599					4	5	経皮的心臓補助法(1日につき)	K602\$						
								97	07	埋込型除細動器交換術	K599-2					4	5	補助人工心臓(1日につき)	K603\$						
								97	97	その他のKコード	K553					4	5	埋込型補助人工心臓	K604\$						
							弁置換術 3弁のもの等	01	01	弁置換術 3弁のもの	K5553					1	3	人工腎臓 その他の場合	J0382						
								01	02	弁置換術 2弁のもの	K5552														
								01	03	弁置換術 1弁のもの	K5551														
								01	03	弁輪拡大術を伴う大動脈弁置換術	K557-3														
								01	04	弁形成術 1弁のもの	K5541														
								01	05	弁形成術 2弁のもの	K5542														
								01	05	弁形成術 3弁のもの	K5543														
								01	06	ロス手術(自己肺動脈弁組織による大動脈基部置換術)	K558														

診断群分類			医療資源を最も投入した傷病名		年齢、出生時体重等		手術				手術・処置等1				手術・処置等2				副傷病		重症度等																								
MDC	コード	分類名	ICD名称	ICDコード	コード	フラグ	年齢、出生時体重	手術分岐	対応コード	フラグ	点数表名称	区分番号等	対応コード	フラグ	処置等名称	区分番号等	対応コード	フラグ	処置等名称	区分番号等	対応コード	フラグ	疾患名	疾患コードまたはICDコード	フラグ	重症度等																			
05	0090	心内膜炎	急性および亜急性心内膜炎	133\$				手術なし	99	99	手術なし		1	1	心臓カテーテル法による諸検査(一連の検査について)	D206\$	1	5	体外ペースメーカーキング	K596			0				初回																		
			心内膜炎、弁膜不詳	138				手術あり	97	01	弁置換術 1弁のもの	K5551	1	5	大動脈バルーンパンピング法(IABP法)(1日につき)	K600\$	1	5	人工心臓(1日につき)+補助循環	K601\$+補助循環加算			1	5	経皮的な心臓補助法(1日につき)	K602\$	1	5	補助人工心臓(1日につき)	K603\$	1	5	埋込型補助人工心臓	K604\$	1	3	人工腎臓 その他の場合	J0382			1	再手術			
			05	0100				心筋炎	急性心筋炎	140\$				手術なし	99	99	手術なし		1	1	心臓カテーテル法による諸検査(一連の検査について)	D206\$	1	5	体外ペースメーカーキング	K596																			
			他に分類される疾患における心筋炎	141\$				手術あり	97	01	ペースメーカー移植術	K597\$																																	
			心筋炎、詳細不明	1514					97	01	ペースメーカー交換術	K597-2																																	
									97	01	埋込型除細動器移植術	K599																																	
									97	01	埋込型除細動器交換術	K599-2																																	
									97	97		その他のKコード																																	
05	0110	急性心膜炎	急性リウマチ性心膜炎	1010	00	0	6歳以上	手術なし	99	99	手術なし		1	1	心臓カテーテル法による諸検査(一連の検査について)	D206\$	1	5	体外ペースメーカーキング	K596																									
			その他の急性リウマチ性心疾患	1018	06	1	6歳未満	手術あり	97	01	心膜切開術	K539																																	
			急性心膜炎	130\$					97	02	ペースメーカー移植術	K597\$																																	
			心膜のその他の明示された疾患	1318					97	02	ペースメーカー交換術	K597-2																																	
			他に分類される疾患における心膜炎	132\$					97	02	埋込型除細動器移植術	K599																																	
									97	02	埋込型除細動器交換術	K599-2																																	
									97	97		その他のKコード																																	
05	0120	収縮性心膜炎	慢性癒着性心膜炎	1310				手術なし	99	99	手術なし		1	1	心臓カテーテル法による諸検査(一連の検査について)	D206\$	1	5	体外ペースメーカーキング	K596																									
			慢性収縮性心膜炎	1311				手術あり	97	01	収縮性心膜炎手術	K540																																	
									97	02	ペースメーカー移植術	K597\$																																	

診断群分類			医療資源を最も投入した傷病名		年齢、出生時体重等		手術				手術・処置等1				手術・処置等2				副傷病		重症度等				
MDC	コード	分類名	ICD名称	ICDコード	コード	年齢、出生時体重	手術分岐	対応コード	フラグ	点数表名称	区分番号等	対応コード	フラグ	処置等名称	区分番号等	対応コード	フラグ	処置等名称	区分番号等	対応コード	フラグ	疾患名	疾患コードまたはICDコード	フラグ	重症度等
								97 02		ペースメーカー交換術	K597-2					1 5		経皮的心臓補助法(1日につき)	K602\$						
								97 02		埋込型除細動器移植術	K599					1 5		補助人工心臓(1日につき)	K603\$						
								97 02		埋込型除細動器交換術	K599-2					1 5		埋込型補助人工心臓	K604\$						
								97 97		その他のKコード					1 3		人工腎臓 其他の場合	J0382							
05	0130	心不全	心不全	150\$				99 99		手術なし		1 1		心臓カテーテル法による諸検査(一連の検査について)	D206\$	4 5		体外ペースメーカー	K596						
								97 01		弁置換術	K555\$					4 5		大動脈バルーンパンピング法(IABP法)(1日につき)	K600\$						
								97 02		弁形成術	K554\$					4 5		人工心臓(1日につき)+補助循環	K601\$						
								97 03		心室瘤切除術(梗塞切除を含む。) 単独のもの	K5531					4 5		経皮的心臓補助法(1日につき)	K602\$						
								97 04		経皮的カテーテル心筋焼灼術	K595\$					4 5		補助人工心臓(1日につき)	K603\$						
								97 05		ペースメーカー移植術	K597\$					4 5		埋込型補助人工心臓	K604\$						
								97 05		ペースメーカー交換術	K597-2				2 4		シンテグラム	E100\$							
								97 05		両心室ペースメーカー移植術	K598				2 4		SPECT	E101							
								97 05		埋込型除細動器移植術	K599				1 3		人工腎臓 其他の場合	J0382							
								97 05		埋込型除細動器交換術	K599-2														
								97 05		両室ペースメーカー機能付き埋込型除細動器移植術	K599-3														
								97 05		両室ペースメーカー機能付き埋込型除細動器交換術	K599-4														
								97 97		その他のKコード															
05	0140	高血圧性疾患	本態性(原発性<一次性>)高血圧(症)	110				99 99		手術なし		1 1		心臓カテーテル法による諸検査(一連の検査について)	D206\$	1 5		体外ペースメーカー	K596	1 1		肺炎、急性気管支炎、急性細気管支炎	040080		
			高血圧性心疾患	111\$				97 97		手術あり						1 5		大動脈バルーンパンピング法(IABP法)(1日につき)	K600\$						
			高血圧性心腎疾患	113\$											1 5		人工心臓(1日につき)+補助循環	K601\$							
															1 5		経皮的心臓補助法(1日につき)	K602\$							
															1 5		補助人工心臓(1日につき)	K603\$							
															1 5		埋込型補助人工心臓	K604\$							
															1 3		人工腎臓 其他の場合	J0382							
05	0161	解離性大動脈瘤	大動脈の解離[各部位]	1710			手術なし	99 99		手術なし		1 2		心臓カテーテル法による諸検査(一連の検査について)	D206\$	4 5		体外ペースメーカー	K596	1 3		肺炎、急性気管支炎、急性細気管支炎	040080		
							その他の手術あり	97 10		冠動脈、大動脈バイパス移植術	K552\$					4 5		大動脈バルーンパンピング法(IABP法)(1日につき)	K600\$						
								97 10		弁形成術	K554\$					4 5		人工心臓(1日につき)+補助循環	K601\$						
								97 10		弁置換術	K555\$					4 5		経皮的心臓補助法(1日につき)	K602\$						
								97 97		その他のKコード					4 5		補助人工心臓(1日につき)	K603\$							
							ステントグラフト内挿術	04 09		ステントグラフト内挿術	K561\$				4 5		埋込型補助人工心臓	K604\$							
							大動脈瘤切除術(吻合又は移植を含む。) 腹部	03 07		大動脈瘤切除術(吻合又は移植を含む。) 腹部	K5607				1 3		人工腎臓 其他の場合	J0382							
							大動脈(分枝血管の再建を伴うもの)																		
							大動脈(分枝血管の再建を伴うもの)等																		
							大動脈瘤切除術(吻合又は移植を含む。) 腹部	03 08		大動脈瘤切除術(吻合又は移植を含む。) 腹部	K5608														
							大動脈(その他のもの)																		

診断群分類			医療資源を最も投入した傷病名		年齢、出生時体重等		手術				手術・処置等1				手術・処置等2				副傷病		重症度等					
MDC	コード	分類名	ICD名称	ICDコード	コード	年齢、出生時体重	手術分枝	対応コード	フラグ	点数表名称	区分番号等	対応コード	フラグ	処置等名称	区分番号等	対応コード	フラグ	処置等名称	区分番号等	対応コード	フラグ	疾患名	疾患コードまたはICDコード	フラグ	重症度等	
							大動脈瘤切除術(吻合又は移植を含む。)胸腹部大動脈等	02	04	大動脈瘤切除術(吻合又は移植を含む。)胸腹部大動脈	K5606															
							大動脈瘤切除術(吻合又は移植を含む。)下行大動脈	02	06	大動脈瘤切除術(吻合又は移植を含む。)下行大動脈	K5605															
							大動脈瘤切除術(吻合又は移植を含む。)上行大動脈(大動脈弁置換(形成)及び冠動脈再建を伴うもの)及び弓部大動脈の同時手術等	01	01	大動脈瘤切除術(吻合又は移植を含む。)上行大動脈(大動脈弁置換(形成)及び冠動脈再建を伴うもの)及び弓部大動脈の同時手術等	K5604															
							大動脈瘤切除術(吻合又は移植を含む。)弓部大動脈	01	02	大動脈瘤切除術(吻合又は移植を含む。)弓部大動脈	K5603															
							大動脈瘤切除術(吻合又は移植を含む。)上行大動脈(心臓弁置換(形成)又は冠動脈再建を伴うもの)	01	03	大動脈瘤切除術(吻合又は移植を含む。)上行大動脈(心臓弁置換(形成)又は冠動脈再建を伴うもの)	K5601															
							大動脈瘤切除術(吻合又は移植を含む。)上行大動脈(その他のもの)	01	05	大動脈瘤切除術(吻合又は移植を含む。)上行大動脈(その他のもの)	K5602															
05	0162	破裂性大動脈瘤	胸部大動脈瘤, 破裂性	I711			手術なし	99	99	手術なし				4	5	体外ベースメーキング	K596	1	3	脳梗塞		010060				
			腹部大動脈瘤, 破裂性	I713			その他の手術あり	97	10	冠動脈、大動脈バイパス移植術	K552\$			4	5	大動脈バルーンパンピング法(IABP法)(1日につき)	K600\$									
			胸腹部大動脈瘤, 破裂性	I715				97	10	弁形成術	K554\$			4	5	人工心臓(1日につき)+補助循環	K601\$									
			部位不明の大動脈瘤, 破裂性	I718				97	10	弁置換術	K555\$			4	5	経皮的心臓補助法(1日につき)	K602\$									
								97	97	その他のKコード	K561\$			4	5	補助人工心臓(1日につき)	K603\$									
							ステントグラフト内挿術	04	09	ステントグラフト内挿術	K561\$			4	5	埋込型補助人工心臓	K604\$									
							大動脈瘤切除術(吻合又は移植を含む。)腹部大動脈(分枝血管の再建を伴うもの)	03	07	大動脈瘤切除術(吻合又は移植を含む。)腹部大動脈(分枝血管の再建を伴うもの)	K5607			1	3	人工腎臓 其他の場合	J0382									
							大動脈瘤切除術(吻合又は移植を含む。)腹部大動脈(その他のもの)	03	08	大動脈瘤切除術(吻合又は移植を含む。)腹部大動脈(その他のもの)	K5608															
							大動脈瘤切除術(吻合又は移植を含む。)胸腹部大動脈等	02	04	大動脈瘤切除術(吻合又は移植を含む。)胸腹部大動脈	K5606															
							大動脈瘤切除術(吻合又は移植を含む。)下行大動脈	02	06	大動脈瘤切除術(吻合又は移植を含む。)下行大動脈	K5605															
							大動脈瘤切除術(吻合又は移植を含む。)上行大動脈(大動脈弁置換(形成)及び冠動脈再建を伴うもの)及び弓部大動脈の同時手術等	01	01	大動脈瘤切除術(吻合又は移植を含む。)上行大動脈(大動脈弁置換(形成)及び冠動脈再建を伴うもの)及び弓部大動脈の同時手術等	K5604															
							大動脈瘤切除術(吻合又は移植を含む。)弓部大動脈	01	02	大動脈瘤切除術(吻合又は移植を含む。)弓部大動脈	K5603															
							大動脈瘤切除術(吻合又は移植を含む。)上行大動脈(心臓弁置換(形成)又は冠動脈再建を伴うもの)	01	03	大動脈瘤切除術(吻合又は移植を含む。)上行大動脈(心臓弁置換(形成)又は冠動脈再建を伴うもの)	K5601															
							大動脈瘤切除術(吻合又は移植を含む。)上行大動脈(その他のもの)	01	05	大動脈瘤切除術(吻合又は移植を含む。)上行大動脈(その他のもの)	K5602															
05	0163	非破裂性大動脈瘤、腸骨動脈瘤	胸部大動脈瘤, 破裂の記載がないもの	I712			手術なし	99	99	手術なし			1	2	心臓カテーテル法による諸検査(一連の検査について)	D206\$										
			腹部大動脈瘤, 破裂の記載がないもの	I714			その他の手術あり	97	10	冠動脈、大動脈バイパス移植術	K552\$			4	5	大動脈バルーンパンピング法(IABP法)(1日につき)	K600\$	1	3	敗血症		180010				
			胸腹部大動脈瘤, 破裂の記載がないもの	I716				97	10	弁形成術	K554\$			4	5	人工心臓(1日につき)+補助循環	K601\$									
			部位不明の大動脈瘤, 破裂の記載がないもの	I719				97	10	弁置換術	K555\$			4	5	経皮的心臓補助法(1日につき)	K602\$									
			腸骨動脈瘤	I723				97	97	その他のKコード	K561\$			4	5	補助人工心臓(1日につき)	K603\$									
							ステントグラフト内挿術	04	09	ステントグラフト内挿術	K561\$			4	5	埋込型補助人工心臓	K604\$									

診断群分類			医療資源を最も投入した傷病名		年齢、出生時体重等		手術				手術・処置等1				手術・処置等2				副傷病		重症度等					
MDC	コード	分類名	ICD名称	ICDコード	コード	年齢、出生時体重	手術分枝	対応コード	フラグ	点数表名称	区分番号等	対応コード	フラグ	処置等名称	区分番号等	対応コード	フラグ	処置等名称	区分番号等	対応コード	フラグ	疾患名	疾患コードまたはICDコード	フラグ	重症度等	
							大動脈瘤切除術(吻合又は移植を含む。)腹部大動脈(分枝血管の再建を伴うもの)等	03	07	大動脈瘤切除術(吻合又は移植を含む。)腹部大動脈(分枝血管の再建を伴うもの)	K5607					1	3	人工腎臓 その他の場合	J0382							
							大動脈瘤切除術(吻合又は移植を含む。)腹部大動脈(その他のもの)	03	08	大動脈瘤切除術(吻合又は移植を含む。)腹部大動脈(その他のもの)	K5608															
							大動脈瘤切除術(吻合又は移植を含む。)胸腹部大動脈等	02	04	大動脈瘤切除術(吻合又は移植を含む。)胸腹部大動脈	K5606															
							大動脈瘤切除術(吻合又は移植を含む。)下行大動脈	02	06	大動脈瘤切除術(吻合又は移植を含む。)下行大動脈	K5605															
							大動脈瘤切除術(吻合又は移植を含む。)上行大動脈(大動脈弁置換(形成)及び冠動脈再建を伴うもの)及び弓部大動脈の同時手術等	01	01	大動脈瘤切除術(吻合又は移植を含む。)上行大動脈(大動脈弁置換(形成)及び冠動脈再建を伴うもの)及び弓部大動脈の同時手術	K5604															
							大動脈瘤切除術(吻合又は移植を含む。)弓部大動脈	01	02	大動脈瘤切除術(吻合又は移植を含む。)弓部大動脈	K5603															
							大動脈瘤切除術(吻合又は移植を含む。)大動脈(心臓弁置換(形成)又は冠動脈再建を伴うもの)	01	03	大動脈瘤切除術(吻合又は移植を含む。)大動脈(心臓弁置換(形成)又は冠動脈再建を伴うもの)	K5601															
							大動脈瘤切除術(吻合又は移植を含む。)上行大動脈(その他のもの)	01	05	大動脈瘤切除術(吻合又は移植を含む。)上行大動脈(その他のもの)	K5602															
05	0170	閉塞性動脈疾患	大動脈のアテローム<じゅく>粥>状>硬化(症)	1700			手術なし	99	99	手術なし		1	2	心臓カテーテル法による諸検査(一連の検査について)	D206\$	4	5	体外ペースメーカー	K596	1	1	肺炎、急性気管支炎、急性細気管支炎	040080			
			(四)肢の動脈のアテローム<じゅく>粥>状>硬化(症)	1702			その他の手術あり	97	97		その他のKコード					4	5	大動脈バルーンパンピング法(1A/BP法)(1日につき)	K600\$	1	1	急性膿皮症	080011			
			その他の動脈のアテローム<じゅく>粥>状>硬化(症)	1708			四肢の血管拡張術・血栓除去術	03	02	四肢の血管拡張術・血栓除去術	K616					4	5	人工心臓(1日につき)+補助循環加算	K601\$	1	1	えくぼ>疔、他に分類されないもの	R02			
			全身性および詳細不明のアテローム<じゅく>粥>状>硬化(症)	1709			四肢切断術 上腕、前腕、手、大腿、下腿、足等	02	03	四肢切断術 上腕、前腕、手、大腿、下腿、足等	K0842					4	5	経皮的心的補助法(1日につき)	K602\$	1	3	骨髄炎	070070			
			頸動脈瘤	1720			四肢切断術 指(手、足)	02	06	四肢切断術 指(手、足)	K0843					4	5	補助人工心臓(1日につき)	K603\$	1	3	糖尿病足病変	100100			
			上肢の動脈瘤	1721			四肢関節離断術	02	07	四肢関節離断術	K085\$					4	5	埋込型補助人工心臓	K604\$	1	3	貧血(その他)	130090			
			下肢の動脈瘤	1724			断端形成術(軟部形成のみのもの)	02	08	断端形成術(軟部形成のみのもの)	K086\$					1	4	血漿交換療法	J039	1	3	敗血症	180010			
			その他の末梢血管疾患	173\$			断端形成術(骨形成を要するもの)	02	09	断端形成術(骨形成を要するもの)	K087\$					1	3	人工腎臓 その他の場合	J0382	1	3	その他の真菌感染症	180035			
			腹部大動脈の塞栓症および血栓症	1740			分層植皮術	02	11	分層植皮術	K013\$															
			その他および部位不明の大動脈の塞栓症および血栓症	1741			全層植皮術	02	11	全層植皮術	K013-2\$															
			上肢の動脈の塞栓症および血栓症	1742			皮弁作成術、移動術、切断術、遷延皮弁術	02	12	皮弁作成術、移動術、切断術、遷延皮弁術	K015\$															
			下肢の動脈の塞栓症および血栓症	1743			動脈(皮)弁術、筋(皮)弁術	02	13	動脈(皮)弁術、筋(皮)弁術	K016															
			詳細不明の(四)肢の動脈の塞栓症および血栓症	1744			遊離皮弁術(顕微鏡下血管柄付きのもの)	02	14	遊離皮弁術(顕微鏡下血管柄付きのもの)	K017															
			腸骨動脈の塞栓症および血栓症	1745			交感神経節切除術 胸部	02	15	交感神経節切除術 胸部	K1962															
			その他の動脈の塞栓症および血栓症	1748			血管移植術、バイパス移植術等	01	01	血管移植術、バイパス移植術等	K614\$															
			詳細不明の動脈の塞栓症および血栓症	1749			動脈形成術、吻合術 その他の動脈	01	04	動脈形成術、吻合術 その他の動脈	K6105															
							動脈形成術、吻合術 指(手、足)の動脈	01	05	動脈形成術、吻合術 指(手、足)の動脈	K6104															
05	0180	静脈・リンパ管疾患	静脈炎および血栓(性)静脈炎	180\$			手術なし	99	99	手術なし		1	2	心臓カテーテル法による諸検査(一連の検査について)	D206\$	1	5	体外ペースメーカー	K596	1	3	心不全	050130			
			遊走性血栓(性)静脈炎	1821			その他の手術あり	97	02	静脈血栓摘出術	K619\$					1	5	大動脈バルーンパンピング法(1A/BP法)(1日につき)	K600\$	1	3	肺塞栓症	050190			
			その他の明示された静脈の塞栓症および血栓症	1828			総腸骨静脈及び股静脈血栓除去術	97	02	総腸骨静脈及び股静脈血栓除去術	K619-2					1	5	人工心臓(1日につき)+補助循環加算	K601\$							
			部位不明の静脈の塞栓症および血栓症	1829			静脈形成術、吻合術 指(手、足)の静脈	97	03	静脈形成術、吻合術 指(手、足)の静脈	K6233					1	5	経皮的心的補助法(1日につき)	K602\$							

診断群分類			医療資源を最も投入した傷病名		年齢、出生時体重等		手術				手術・処置等1				手術・処置等2				副傷病		重症度等				
MDC	コード	分類名	ICD名称	ICDコード	コード	年齢、出生時体重	手術分岐	対応コード	フラグ	点数表名称	区分番号等	対応コード	フラグ	処置等名称	区分番号等	対応コード	フラグ	処置等名称	区分番号等	対応コード	フラグ	疾患名	疾患コードまたはICDコード	フラグ	重症度等
			潰瘍を伴う下肢の静脈瘤	1830				97	04	静脈形成術、吻合術 その他の静脈	K6234			1	5	補助人工心臓(1日につき)	K603\$								
			炎症を伴う下肢の静脈瘤	1831				97	06	分層植皮術	K013\$			1	5	埋込型補助人工心臓	K604\$								
			潰瘍および炎症の両者を伴う下肢の静脈瘤	1832				97	06	全層植皮術	K013-2\$			1	3	人工腎臓 その他の場合	J0382								
			潰瘍または炎症を伴わない下肢の静脈瘤	1839				97	07	皮弁作成術、移動術、切断術、遷延皮弁術	K015\$														
			その他の明示された部位の静脈瘤	1868				97	08	動脈(皮)弁術、筋(皮)弁術	K016														
			静脈炎後症候群	1870				97	09	遊離皮弁術(顕微鏡下血管柄付きのもの)	K017														
			静脈機能不全(症)(慢性)(末梢)	1872				97	10	交感神経節切除術 胸部	K1962														
			静脈のその他の明示された障害	1878				97	97	その他のKコード															
							下肢静脈瘤手術等	01	01	下肢静脈瘤手術	K617\$														
								01	01	大伏在静脈抜去術	K617-2														
								01	01	静脈瘤切除術(下肢以外)	K617-3														
05	0190	肺塞栓症	肺塞栓症	I26\$			手術なし	99	99	手術なし			1	2	心臓カテーテル法による諸検査(一連の検査について)	D206\$		4	5	体外ペースメーカーキング	K596				
			大静脈の塞栓症および血栓症	1822			手術あり	97	01	下大静脈フィルター留置	K620							4	5	大動脈バルーンパンピング法(IABP法)(1日につき)	K600\$				
			空気塞栓症(外傷性)	T790				97	02	静脈血栓摘出術 その他のもの(親血的なもの)	K6192							4	5	人工心臓(1日につき)+補助循環	K601\$+補助循環加算				
			脂肪塞栓症(外傷性)	T791				97	03	肺動脈塞栓除去術	K592							4	5	経皮的心臓補助法(1日につき)	K602\$				
								97	97	その他のKコード								4	5	補助人工心臓(1日につき)	K603\$				
																		4	5	埋込型補助人工心臓	K604\$				
																		3	9	tPA					
																		2	4	シンチグラム	E100\$				
																		2	4	SPECT	E101				
																		1	3	人工腎臓 その他の場合	J0382				
05	0200	循環器疾患(その他)	急性リウマチ性心内膜炎	I011			手術なし	99	99	手術なし			1	2	心臓カテーテル法による諸検査(一連の検査について)	D206\$		1	5	体外ペースメーカーキング	K596				
			急性リウマチ性心筋炎	I012			手術あり	97	01	皮膚、皮下、粘膜下血管腫摘出術(露出部)	K003\$							1	5	大動脈バルーンパンピング法(IABP法)(1日につき)	K600\$				
			急性リウマチ性心疾患、詳細不明	I019				97	02	皮膚、皮下、粘膜下血管腫摘出術(露出部以外)	K004\$							1	5	人工心臓(1日につき)+補助循環	K601\$+補助循環加算				
			リウマチ性舞踏病	I02\$				97	03	分層植皮術	K013\$							1	5	経皮的心臓補助法(1日につき)	K602\$				
			その他のリウマチ性心疾患	I09\$				97	03	全層植皮術	K013-2\$							1	5	補助人工心臓(1日につき)	K603\$				
			その他の明示された動脈の動脈瘤	I728				97	04	皮弁作成術、移動術、切断術、遷延皮弁術	K015\$							1	5	埋込型補助人工心臓	K604\$				
			動脈および細動脈のその他の障害	I77\$				97	05	動脈(皮)弁術、筋(皮)弁術	K016							1	3	人工腎臓 その他の場合	J0382				
			低血圧(症)	I95\$				97	06	遊離皮弁術(顕微鏡下血管柄付きのもの)	K017														
			心(臓)切開後症候群	I970				97	07	血管塞栓術(頭部、胸腔、腹腔内血管)	K615														
			心臓手術に続発するその他の機能障害	I971				97	97	その他のKコード															
			循環器系の処置後障害、詳細不明	I979																					
			心血管梅毒	I980																					
			他に分類されるその他の感染症および寄生虫症における心血管障害	I981																					
			他に分類される疾患における循環器系のその他の明示された障害	I988																					
			循環器系のその他および詳細不明の障害	I99																					
05	0210	徐脈性不整脈	房室ブロック、第1度	I440			手術なし	99	99	手術なし			2	3	心臓電気生理学的検査			4	5	大動脈バルーンパンピング法(IABP法)(1日につき)	K600\$				

診断群分類			医療資源を最も投入した傷病名		年齢、出生時体重等		手術				手術・処置等1				手術・処置等2				副傷病		重症度等					
MDC	コード	分類名	ICD名称	ICDコード	コード	フラグ	年齢、出生時体重	手術分岐	対応コード	フラグ	点数表名称	区分番号等	対応コード	フラグ	処置等名称	区分番号等	対応コード	フラグ	処置等名称	区分番号等	対応コード	フラグ	疾患名	疾患コードまたはICDコード	フラグ	重症度等
			房室ブロック、第2度	1441				手術あり	97	01	冠動脈、大動脈バイパス移植術 2吻合以上のもの	K5522	1	2	心臓カテーテル法による諸検査(一連の検査について)	D206\$	4	5	人工心臓(1日につき)+補助循環加算	K601\$						
			房室ブロック、完全	1442					97	02	ペースメーカー移植術	K597\$							経皮的心臓補助法(1日につき)	K602\$						
			その他および詳細不明の房室ブロック	1443					97	02	ペースメーカー交換術	K597-2							補助人工心臓(1日につき)	K603\$						
			左脚前枝ブロック	1444					97	97		その他のKコード							埋込型補助人工心臓	K604\$						
			左脚後枝ブロック	1445															人工腎臓 其他の場合	J0382						
			その他および詳細不明の分枝ブロック	1446																						
			左脚ブロック、詳細不明	1447																						
			右脚分枝ブロック	1450																						
			その他および詳細不明の右脚ブロック	1451																						
			二束ブロック	1452																						
			三束ブロック	1453																						
			非特異性心室内ブロック	1454																						
			その他の明示された心ブロック	1455																						
			その他の明示された伝導障害	1458																						
			伝導障害、詳細不明	1459																						
			心停止	146\$																						
			洞不全症候群	1495																						
			心臓電子器具の機械的合併症	T821																						
05	0340	その他の循環器の障害	心臓血腫、他に分類されないもの	I312				手術なし	99	99	手術なし		1	2	心臓カテーテル法による諸検査(一連の検査について)	D206\$	1	5	体外ペースメーカーキング	K596						
			心臓滲出液(非炎症性)	I313				手術あり	97	97	手術あり								大動脈バルーンパンピング法(1ABP法)(1日につき)	K600\$						
			心臓の疾患、詳細不明	I319															人工心臓(1日につき)+補助循環加算	K601\$						
			他に分類される疾患における心臓膜炎および心弁膜障害	I39\$															経皮的心臓補助法(1日につき)	K602\$						
			不整脈、詳細不明	I499															補助人工心臓(1日につき)	K603\$						
			腱索の断裂、他に分類されないもの	I511															埋込型補助人工心臓	K604\$						
			乳頭筋の断裂、他に分類されないもの	I512															人工腎臓 其他の場合	J0382						
			心臓内血栓症、他に分類されないもの	I513																						
			心血管疾患、詳細不明	I516																						
			心(臓)拡大	I517																						
			その他の診断名不明確な心疾患	I518																						
			心疾患、詳細不明	I519																						
			他に分類される疾患におけるその他の心臓障害	I52\$																						
			部位不明の動脈瘤	I729																						
			毛細血管のその他の疾患	I788																						
			毛細血管の疾患、詳細不明	I789																						
			他に分類される疾患における動脈、細動脈および毛細血管の障害	I79\$																						
			動脈および毛細血管の障害	I79\$																						
			静脈圧迫	I871																						
			静脈の障害、詳細不明	I879																						
06	0010	食道の悪性腫瘍(頸部を含む。)	頸部食道の悪性新生物	C150				手術なし	99	99	手術なし		1	4	分層植皮術	K013\$	3	8	化学療法ありかつ放射線療法なし		1	1	肺炎、急性気管支炎、急性細気管支炎	040080		
			胸部食道の悪性新生物	C151				その他の手術あり	97	97		その他のKコード	1	4	全層植皮術	K013-2\$	2	6	放射線療法		1	1	呼吸不全(その他)	040130		
			腹部食道の悪性新生物	C152				内視鏡的食道粘膜切除術等	02	06	内視鏡的食道粘膜切除術	K526-2\$	1	4	皮弁作成術、移動術、切断術、遷延皮弁術	K015\$	1	3	人工腎臓 其他の場合	J0382	1	1	肺・縦隔の感染、膿瘍形成	040150		
			上部食道の悪性新生物	C153					02	06	食道腫瘍摘出術 内視鏡によるもの	K5261	1	4	動脈(皮)弁術、筋(皮)弁術	K016	1	2	中心静脈注射	G005	1	1	白血球疾患(その他)	130070		

診断群分類			医療資源を最も投入した傷病名		年齢、出生時体重等		手術				手術・処置等1				手術・処置等2				副傷病		重症度等											
MDC	コード	分類名	ICD名称	ICDコード	コード	年齢、出生時体重	手術分枝	対応コード	フラグ	点数表名称	区分番号等	対応コード	フラグ	処置等名称	区分番号等	対応コード	フラグ	処置等名称	区分番号等	対応コード	フラグ	疾患名	疾患コードまたはICDコード	フラグ	重症度等							
			中部食道の悪性新生物	C154				02 07		胃瘻造設術(経皮的内視鏡下胃瘻造設術を含む。)	K664	1 4		遊離皮弁術(顕微鏡下血管柄付きのもの)	K017	1 1		人工呼吸	J045\$	1 2		その他の真菌感染症	180035									
			下部食道の悪性新生物	C155				02 08		気管・気管支ステント留置術	K508-2	1 4		複合組織移植術	K019	1 3		気管支狭窄など	040180			気管通過障害	040310									
			食道の悪性新生物 食道の境界部病巣	C158				02 08		食道狭窄拡張術	K522\$	1 4		粘膜移植術	K021\$	1 3		その他の呼吸器	040310			の障害	130100									
			食道の悪性新生物、部位不明	C159				02 08		食道ステント留置術	K522-2	1 4		動脈形成術、吻合術 その他の動脈	K6105	1 3		播種性血管内	130100			凝固症候群	180010									
			食道の上皮内癌	D001				02 16		内視鏡的消化管止血術	K654	1 4		静脈形成術、吻合術 その他の静脈	K6234	1 3		敗血症	180010													
								01 01		食道悪性腫瘍手術(消化管再建手術を併施するもの) 頭部、胸部、腹部の操作によるもの(胸腔鏡下によるものを含む。)	K5291																					
								01 02		食道悪性腫瘍手術(消化管再建手術を併施するもの) 胸部、腹部の操作によるもの	K5292																					
		01 03		食道悪性腫瘍手術(消化管再建手術を併施するもの) 腹部の操作によるもの	K5293																											
		01 04		食道切除後2次的再建術	K531\$																											
		01 05		頭部郭清術	K469\$																											
		01 05		食道悪性腫瘍手術(単に切除のみのもの)	K527\$																											
06	0020	胃の悪性腫瘍	胃の悪性新生物	C16\$			手術なし	99 99		手術なし		1 3		腰部腫瘍切除術 脳腫瘍切除術(腫瘍摘出術を含む。)	K7021\$	3 8		化学療法ありかつ放射線療法なし		1 1		肺炎、急性気管支炎、急性細気管支炎	040080									
			胃の上皮内癌	D002			その他の手術あり	97 97		その他のKコード		1 2		脾摘出術	K711	2 6		放射線療法		1 1		呼吸不全(その他)	040130									
			内視鏡的胃、十二指腸ポリープ・粘膜切除術	04 11			内視鏡的胃、十二指腸ポリープ・粘膜切除術	K653\$				1 1		胆嚢摘出術	K672	1 2		中心静脈注射	G005	1 1		ヘルニアの記載のない腸閉塞	060210									
			試験開腹術等	03 07			試験開腹術	K636				1 1		人工呼吸	J045\$	1 1		人工呼吸	J045\$	1 1		腹膜炎、腹腔内膿瘍(女性生殖器を除く。)	060370									
				03 08			胃腸吻合術(ブラウン吻合を含む。)	K662				1 1		敗血症	180010							敗血症	180010									
				03 09			胃瘻造設術(経皮的内視鏡下胃瘻造設術を含む。)	K664				1 1		ショック、他に分類されないもの	R57\$							脳腫瘍	010010									
				03 10			内視鏡的消化管止血術	K654				1 2		胸水、胸膜の疾患(その他)	040190							腹水	R18									
			胃全摘術 悪性腫瘍手術等	01 01			胃全摘術 悪性腫瘍手術	K6572				1 2		背の悪性腫瘍(脊椎を除く。)	070040							悪性腫瘍	070040									
				01 01			噴門側胃切除術 悪性腫瘍切除術	K655-42				1 2		後腹膜疾患	110050																	
				01 02			腹腔鏡下胃全摘術 悪性腫瘍手術	K657-22				1 3		播種性血管内凝固症候群	130100																	
				01 03			胃切除術 悪性腫瘍手術	K6552				1 3																				
				01 04			腹腔鏡下胃切除術 悪性腫瘍手術	K655-22				1 3																				
				01 05			胃局所切除術	K654-2																								
				01 06			腹腔鏡下胃局所切除術	K654-3																								
06	0030	小腸の悪性腫瘍	小腸の悪性新生物	C17\$			手術なし	99 99		手術なし		1 3		経皮的腎(腎盂)瘻造設術	K775	3 8		化学療法ありかつ放射線療法なし		1 1		ヘルニアの記載のない腸閉塞	060210									
			その他および部位不明確の消化器の悪性新生物 消化器系の境界部病巣	C268			その他の手術あり	97 97		その他のKコード		1 3		残存尿管摘出術	K784	2 6		放射線療法		1 3		敗血症	180010									
			腹膜中皮腫	C451			小腸切除術等	01 01		小腸切除術	K716\$	1 3		尿管膀胱吻合術	K786	1 2		中心静脈注射	G005	1 2												
			後腹膜の悪性新生物	C480				01 02		腹腔鏡下小腸切除術	K716-2	1 3		尿管尿管吻合術	K787	1 1		人工呼吸	J045\$	1 1												
			腹膜の明示された部位の悪性新生物	C481				01 03		後腹膜悪性腫瘍手術	K643	1 2		抗悪性腫瘍剤動脈、静脈又は腹腔内持続注入用埋込型カテーテル設置	K611\$																	
			腹膜の悪性新生物、部位不明	C482				01 04		試験開腹術	K636	1 1		人工肛門形成術	K736\$																	
			後腹膜および腹膜の悪性新生物 後腹膜および腹膜の境界部病巣	C488				01 05		腸吻合術	K724																					
			腹腔内リンパ節の悪性新生物	C772				01 06		胃腸吻合術(ブラウン吻合を含む。)	K662																					
			小腸の続発性悪性新生物	C784				01 07		人工肛門造設術	K726																					
			その他の明示された消化器の上皮内癌	D017				01 08		リンパ節郭清術	K627\$																					
06	0035	大腸(上行結腸からS状結腸)の悪性腫瘍	結腸の悪性新生物	C18\$			手術なし	99 99		手術なし		1 4		腸瘻、虫垂瘻造設術	K725	5 9		セツキシマブ		1 1		肺炎、急性気管支炎、急性細気管支炎	040080									

診断群分類			医療資源を最も投入した傷病名		年齢、出生時体重等		手術				手術・処置等1				手術・処置等2				副傷病		重症度等						
MDC	コード	分類名	ICD名称	ICDコード	コード	年齢、出生時体重	手術分岐	対応コード	フラグ	点数表名称	区分番号等	対応コード	フラグ	処置等名称	区分番号等	対応コード	フラグ	処置等名称	区分番号等	対応コード	フラグ	疾患名	疾患コードまたはICDコード	フラグ	重症度等		
			腸管の悪性新生物、部位不明	C260			その他の手術あり	97	97	その他のKコード		1	3	経皮的腎(腎盂)瘻造設術	K775	5	9	ペバシズマブ		1	1	呼吸不全(その他)	040130				
			消化器系の悪性新生物、部位不明	C269			内視鏡的結腸ポリープ・粘膜切除術	03	09	内視鏡的結腸ポリープ・粘膜切除術	K721\$	1	3	残存尿管摘出術	K784	4	8	フルオロウラシル+レボホリナートカルシウム+オキサリプラチンあり		1	1	ヘルニアの記載のない腸閉塞	060210				
			骨盤内リンパ節の悪性新生物	C775			腸吻合術等	02	05	腸吻合術	K724	1	3	尿管膀胱吻合術	K786	3	7	化学療法ありかつ放射線療法なし		1	1	腹膜炎、腹腔内膿瘍(女性生殖器を除く。)	060370				
			大腸および直腸の統発性悪性新生物	C785			試験開腹術	02	06	試験開腹術	K636	1	3	尿管尿管吻合術	K787	2	6	放射線療法		1	1	ショック、他に分類されないもの	R57\$				
			結腸の上皮内癌	D010			胃腸吻合術(ブラウン吻合を含む。)	02	07	胃腸吻合術(ブラウン吻合を含む。)	K662	1	2	抗悪性腫瘍剤動脈、静脈又は腹腔内持続注入用埋込型カテーテル設置	K611\$	1	3	人工腎臓 其他の場合	J0382	1	2	脳腫瘍	010010				
							リンパ節郭清術	02	08	リンパ節郭清術	K627\$	1	1	人工肛門造設術	K726	1	2	中心静脈注射	G005	1	2	骨の悪性腫瘍(脊椎を除く。)	070040				
							結腸切除術 全切除、亜全切除又は悪性腫瘍手術等	01	01	結腸切除術 全切除、亜全切除又は悪性腫瘍手術	K7193	1	1	人工肛門形成術	K736\$	1	1	人工呼吸	J045\$	1	2	腎臓または尿管の感染症	110310				
							腹腔鏡下結腸悪性腫瘍切除術	01	02	腹腔鏡下結腸悪性腫瘍切除術	K719-3											1	3	水腎症(その他)	110420		
							腹腔鏡下結腸切除術	01	03	腹腔鏡下結腸切除術	K719-2\$											1	3	敗血症	180010		
							後腹膜悪性腫瘍手術	01	04	後腹膜悪性腫瘍手術	K643																
06	0040	直腸肛門(直腸・S状結腸から肛門)の悪性腫瘍	直腸S状結腸移行部の悪性新生物	C19			手術なし	99	99	手術なし		1	5	腸瘻、虫垂瘻造設術	K725	5	9	セツキシマブ		1	1	肺炎、急性気管支炎、急性細気管支炎	040080				
			直腸の悪性新生物	C20			その他の手術あり	97	97	その他のKコード		1	4	分層植皮術	K013\$	5	9	ペバシズマブ		1	1	呼吸不全(その他)	040130				
			肛門および肛門管の悪性新生物	C21\$			内視鏡的結腸ポリープ・粘膜切除術	03	15	内視鏡的結腸ポリープ・粘膜切除術	K721\$	1	4	全層植皮術	K013-2\$	4	8	フルオロウラシル+レボホリナートカルシウム+オキサリプラチンあり		1	1	ヘルニアの記載のない腸閉塞	060210				
			直腸S状結腸移行部の上皮内癌	D011			直腸腫瘍摘出術(ポリープ摘出を含む。)	02	13	直腸腫瘍摘出術(ポリープ摘出を含む。)	K739\$	1	4	皮弁作成術、移動術、切断術、遅延皮弁術	K015\$	3	7	化学療法ありかつ放射線療法なし		1	1	腎臓または尿管の感染症	110310				
			直腸の上皮内癌	D012			経肛門の内視鏡下手術(直腸腫瘍に限る。)	02	13	経肛門の内視鏡下手術(直腸腫瘍に限る。)	K739-2	1	4	動脈(皮)弁術、筋(皮)弁術	K016	2	6	放射線療法		1	1	腎、泌尿器の疾患(その他)	110320				
			肛門および肛門管の上皮内癌	D013			試験開腹術	02	14	試験開腹術	K636	1	4	遊離皮弁術(顕微鏡下血管吻合のもの)	K017	1	3	人工腎臓 其他の場合	J0382	1	2	脳腫瘍	010010				
			その他および部位不明の腸の上皮内癌	D014			骨盤内臓全摘術等	01	01	骨盤内臓全摘術	K645	1	4	複合組織移植術	K019	1	2	中心静脈注射	G005	1	2	胸壁腫瘍、胸腺腫瘍	040050				
							肛門悪性腫瘍手術 直腸切断を伴うもの	01	02	肛門悪性腫瘍手術 直腸切断を伴うもの	K7482	1	4	自家遊離複合組織移植術(顕微鏡下血管吻合のもの)	K020	1	1	人工呼吸	J045\$	1	2	骨の悪性腫瘍(脊椎を除く。)	070040				
							直腸切除・切断術 切断術	01	03	直腸切除・切断術 切断術	K7404	1	4	組織拡張器による再建手術(一連につき)	K022	1	2	男性生殖器疾患		1	2		11022x				
							肛門悪性腫瘍手術 切除	01	04	肛門悪性腫瘍手術 切除	K7481	1	3	経皮的腎(腎盂)瘻造設術	K775	1	3	腹膜炎、腹腔内膿瘍(女性生殖器を除く。)		1	3		060370				
							直腸切除・切断術 超低位前方切除術(経肛門的結腸肛門吻合によるもの)	01	05	直腸切除・切断術 超低位前方切除術(経肛門的結腸肛門吻合によるもの)	K7403	1	3	残存尿管摘出術	K784	1	3	敗血症		1	3		180010				
							直腸切除・切断術 低位前方切除術	01	06	直腸切除・切断術 低位前方切除術	K7402	1	3	尿管膀胱吻合術	K786	1	3										
							直腸切除・切断術 切除術	01	07	直腸切除・切断術 切除術	K7401	1	3	尿管尿管吻合術	K787	1	3										
							腹腔鏡下直腸切除・切断術 切断術	01	08	腹腔鏡下直腸切除・切断術 切断術	K740-23	1	2	抗悪性腫瘍剤動脈、静脈又は腹腔内持続注入用埋込型カテーテル設置	K611\$	1	2										
							腹腔鏡下直腸切除・切断術 低位前方切除術	01	09	腹腔鏡下直腸切除・切断術 低位前方切除術	K740-22	1	1	人工肛門造設術	K726	1	1										
							腹腔鏡下直腸切除・切断術 切除術	01	10	腹腔鏡下直腸切除・切断術 切除術	K740-21	1	1	人工肛門閉鎖術 腸管切除を伴うもの	K7322	1	1										
							結腸切除術 全切除、亜全切除又は悪性腫瘍手術	01	11	結腸切除術 全切除、亜全切除又は悪性腫瘍手術	K7193	1	1	人工肛門形成術	K736\$	1	1										
							腹腔鏡下結腸悪性腫瘍切除術	01	12	腹腔鏡下結腸悪性腫瘍切除術	K719-3																
06	0050	肝・肝内胆管の悪性腫瘍(統発性を含む。)	肝および肝内胆管の悪性新生物	C22\$			手術なし	99	99	手術なし		1	4	食道・胃静脈瘻硬化療法(内視鏡によるもの)(一連として)	K533	3	8	化学療法ありかつ放射線療法なし		1	1	心不全	050130				
			肝の統発性悪性新生物	C787			その他の手術あり	97	97	その他のKコード		1	4	内視鏡的食道・胃静脈瘻結紮術	K533-2	2	6	放射線療法		1	1	ヘルニアの記載のない腸閉塞	060210				
			肝、胆のうく囊>および胆管の上皮内癌	D015			肝悪性腫瘍マイクロ波凝固法(一連として)	03	08	肝悪性腫瘍マイクロ波凝固法(一連として)	K697-2	1	4	内視鏡的消化管止血術	K654	1	3	人工腎臓 其他の場合	J0382	1	1	肝腫瘍(細菌性・寄生虫性疾患を含む。)	060310				
			肝、胆のうく囊>および胆管の性状不明または不明の新生物	D376			肝悪性腫瘍ラジオ波焼灼療法(一連として)	03	09	肝悪性腫瘍ラジオ波焼灼療法(一連として)	K697-3	1	3	限局性腹腔膿瘍手術	K637\$	1	2	中心静脈注射	G005	1	1	腹膜炎、腹腔内膿瘍(女性生殖器を除く。)	060370				

診断群分類			医療資源を最も投入した傷病名		年齢、出生時体重等		手術				手術・処置等1				手術・処置等2				副傷病		重症度等				
MDC	コード	分類名	ICD名称	ICDコード	コード	年齢、出生時体重	手術分枝	対応コード	フラグ	点数表名称	区分番号等	対応コード	フラグ	処置等名称	区分番号等	対応コード	フラグ	処置等名称	区分番号等	対応コード	フラグ	疾患名	疾患コードまたはICDコード	フラグ	重症度等
								01	01	肝門部胆管悪性腫瘍手術 血行再建あり+臍頭部腫瘍切除術	K677-21+K703\$														
								01	01	肝門部胆管悪性腫瘍手術 血行再建なし+臍頭部腫瘍切除術	K677-22+K703\$														
								01	01	肝切除術 区域切除+亜区域切除+臍頭部腫瘍切除術	K6952+K703\$														
								01	01	肝切除術 拡大葉切除+臍頭部腫瘍切除術	K6954+K703\$														
								01	01	肝切除術 拡大葉切除に血行再建を併せて行う場合+臍頭部腫瘍切除術	K6955+K703\$														
								01	01	腹腔鏡下肝切除術 外側区域切除+臍頭部腫瘍切除術	K695-22+K703\$														
06	007x	脾臓、脾臓の腫瘍	060071 脾臓の腫瘍				手術なし	99	99	手術なし		1	3	限局性腹腔腫瘍手術	K637\$	4	8	化学療法ありかつ放射線療法なし		1	1	肺炎、急性気管支炎、急性細気管支炎	040080		
			脾の悪性新生物	C25\$			その他の手術あり	97	04	抗悪性腫瘍剤動脈、静脈又は腹腔内持続注入用埋込型カテーテル設置 開腹して設置した場合	K6111	1	3	経皮的腹腔腫瘍ドレナージ術	K637-2	3	7	化学療法ありかつ放射線療法あり		1	1	敗血症	180010		
			脾の良性新生物	D136				97	04	抗悪性腫瘍剤動脈、静脈又は腹腔内持続注入用埋込型カテーテル設置 四肢に設置した場合	K6112	1	3	急性汎発性腹膜炎手術	K639	2	6	化学療法なしかつ放射線療法あり		1	2	胸水、胸膜炎の疾患(その他)	040190		
			内分泌腺の良性新生物	D137				97	04	限局性腹腔腫瘍手術	K637\$	1	3	胃腸吻合術(ブラウン吻合を含む。)	K662	1	3	人工腎臓 その他の場合	J0382	1	3	ヘルニアの記載のない腸閉塞	060210		
			その他の消化器の性状不詳または不明の新生物	D377				97	04	経皮的腹腔腫瘍ドレナージ術	K637-2	1	3	胃瘻造設術(経皮的内視鏡下胃瘻造設術を含む。)	K664	1	2	中心静脈注射	G005	1	3	腹膜炎、腹腔内腫瘍(女性生殖器を除く。)	060370		
			060072 脾臓の腫瘍					97	04	急性汎発性腹膜炎手術	K639	1	3	胃瘻閉鎖術	K665	1	1	人工呼吸	J045\$	1	3	播種性血管内凝固症候群	130100		
			脾の悪性新生物	C261				97	04	胃腸吻合術(ブラウン吻合を含む。)	K662	1	3	腸瘻、虫垂瘻造設術	K725										
								97	04	胃瘻造設術(経皮的内視鏡下胃瘻造設術を含む。)	K664	1	3	人工肛門造設術	K726										
								97	04	胃瘻閉鎖術	K665	1	2	抗悪性腫瘍剤動脈、静脈又は腹腔内持続注入用埋込型カテーテル設置 開腹して設置した場合	K6111										
								97	04	胆管外瘻造設術 開腹によるもの	K6821	1	2	抗悪性腫瘍剤動脈、静脈又は腹腔内持続注入用埋込型カテーテル設置 四肢に設置した場合	K6112										
								97	04	胆管外瘻造設術 経皮経肝によるもの	K6822	1	1	総胆管胃(腸)吻合術	K680										
								97	04	経皮的胆管ドレナージ術	K682-2	1	1	胆管外瘻造設術 開腹によるもの	K6821										
								97	04	内視鏡的胆道ステント留置術	K688	1	1	胆管外瘻造設術 経皮経肝によるもの	K6822										
								97	04	経皮経肝胆管ステント挿入術	K689	1	1	経皮的胆管ドレナージ術	K682-2										
								97	04	肝内胆管外瘻造設術 開腹によるもの	K6971	1	1	内視鏡的胆道ステント留置術	K688										
								97	04	肝内胆管外瘻造設術 経皮経肝によるもの	K6972	1	1	経皮経肝胆管ステント挿入術	K689										
								97	04	膵管空腸吻合術	K706	1	1	肝内胆管外瘻造設術 開腹によるもの	K6971										
								97	04	腸瘻、虫垂瘻造設術	K725	1	1	肝内胆管外瘻造設術 経皮経肝によるもの	K6972										
								97	04	人工肛門造設術	K726	1	1	膵管空腸吻合術	K706										
								97	04	経皮的尿路結石除去術(経皮的腎瘻造設術を含む。)	K764														
								97	05	試験開腹術	K636														
								97	05	胆嚢胃(腸)吻合術	K679														
								97	97	その他のKコード															
							脾縫合術(部分切除を含む。)	03	03	脾縫合術(部分切除を含む。)	K710														
								03	03	脾摘出術	K711														
								03	03	腹腔鏡下脾摘出術	K711-2														
							脾体尾部腫瘍切除術等	02	02	脾体尾部腫瘍切除術	K702\$														
								02	02	脾中央切除術	K700														
							臍頭部腫瘍切除術 血行再建を伴う腫瘍切除術の場合等	01	01	臍頭部腫瘍切除術 血行再建を伴う腫瘍切除術の場合	K7034														
								01	01	臍頭部腫瘍切除術 臍頭十二指腸切除術の場合	K7031														
								01	01	臍頭部腫瘍切除術 リンパ節・神経叢郭清等を伴う腫瘍切除術の場合又は十二指腸温存臍頭切除術の場合	K7032														

診断群分類			医療資源を最も投入した傷病名		年齢、出生時体重等		手術				手術・処置等1				手術・処置等2				副傷病		重症度等					
MDC	コード	分類名	ICD名称	ICDコード	コード	年齢、出生時体重	手術分岐	対応コード	フラグ	点数表名称	区分番号等	対応コード	フラグ	処置等名称	区分番号等	対応コード	フラグ	処置等名称	区分番号等	対応コード	フラグ	疾患名	疾患コードまたはICDコード	フラグ	重症度等	
								01	01	脳頭部腫瘍切除術 周辺臓器(胃、結腸、腎、副腎等)の合併切除を伴う腫瘍切除術の場合	K7033															
								01	01	脳全摘術	K704															
06	0080	食道の良性腫瘍	食道の良性新生物	D130			手術なし	99	99	手術なし				1	3	人工腎臓 その他の場合	J0382	1	2	中心静脈注射	G005					
							その他の手術あり	97	97	その他のKコード				1	1	人工呼吸	J045\$									
							食道腫瘍摘出術 内視鏡によるもの	02	03	食道腫瘍摘出術 内視鏡によるもの	K5261			1	1	人工呼吸	J045\$									
							食道腫瘍摘出術 開胸又は開腹手術によるもの等	01	01	食道腫瘍摘出術 開胸又は開腹手術によるもの等	K5262															
							食道腫瘍摘出術 腹腔鏡下、縦隔鏡下又は胸腔鏡下によるもの	01	02	食道腫瘍摘出術 腹腔鏡下、縦隔鏡下又は胸腔鏡下によるもの	K5263															
06	0090	胃の良性腫瘍	胃の良性新生物	D131			手術なし	99	99	手術なし				1	3	人工腎臓 その他の場合	J0382	1	2	中心静脈注射	G005					
			十二指腸の良性新生物	D132			その他の手術あり	97	97	その他のKコード				1	1	人工呼吸	J045\$									
			胃の性状不詳または不明の新生物	D371			内視鏡的胃、十二指腸ポリープ・粘膜切除術 その他のポリープ・粘膜切除術等	02	04	内視鏡的胃、十二指腸ポリープ・粘膜切除術 その他のポリープ・粘膜切除術等	K6534															
			胃および十二指腸のポリープ	K317			内視鏡的消化管止血術	02	04	内視鏡的消化管止血術	K654															
							胃全摘術 単純全摘術等	01	01	胃全摘術 単純全摘術等	K6571															
							腹腔鏡下胃全摘術 単純全摘術	01	01	腹腔鏡下胃全摘術 単純全摘術	K657-21															
							胃局所切除術	01	02	胃局所切除術	K654-2															
							腹腔鏡下胃局所切除術	01	02	腹腔鏡下胃局所切除術	K654-3															
							胃切除術 単純切除術	01	02	胃切除術 単純切除術	K6551															
							腹腔鏡下胃切除術 単純切除術	01	02	腹腔鏡下胃切除術 単純切除術	K655-21															
							噴門側胃切除術 単純切除術	01	02	噴門側胃切除術 単純切除術	K655-41															
							胃、十二指腸憩室切除術・ポリープ切除術(開腹によるもの)	01	03	胃、十二指腸憩室切除術・ポリープ切除術(開腹によるもの)	K652															
06	0100	小腸大腸の良性疾患(良性腫瘍を含む。)	結腸、直腸、肛門および肛門管の良性新生物	D12\$			手術なし	99	99	手術なし				1	3	人工腎臓 その他の場合	J0382	1	1	心不全	050130					
			その他および部位不明の小腸の良性新生物	D133			その他の手術あり	97	97	その他のKコード				1	2	中心静脈注射	G005	1	1	ヘルニアの記載のない腸閉塞	060210					
			腹膜の中皮組織の良性新生物	D191			直腸切除・切断術等	03	04	直腸切除・切断術	K740\$			1	1	人工呼吸	J045\$	1	1	腹膜炎、腹腔内膿瘍(女性器臓器を除く。)	060370					
			その他の部位の中皮組織の良性新生物	D197			腹腔鏡下直腸切除・切断術 切除術	03	04	腹腔鏡下直腸切除・切断術 切除術	K740-21											1	1	貧血(その他)	130090	
			中皮組織の良性新生物、部位不明	D199			腸切開術	03	05	腸切開術	K713											1	1	敗血症	180010	
			腹膜の良性新生物	D201			試験開腹術	03	06	試験開腹術	K636											1	2	細菌性腸炎	150020	
			小腸の性状不詳または不明の新生物	D372			破裂腸管縫合術	03	07	破裂腸管縫合術	K712											1	3	肺炎、急性気管支炎、急性細気管支炎	040080	
			虫垂の性状不詳または不明の新生物	D373			腸吻合術	03	08	腸吻合術	K724											1	3	栄養障害(その他)	100330	
			結腸の性状不詳または不明の新生物	D374			腹壁外腸管前置術	03	09	腹壁外腸管前置術	K727											1	3	下部尿路疾患	11013x	
			直腸の性状不詳または不明の新生物	D375			腸狭窄部切開縫合術	03	10	腸狭窄部切開縫合術	K728											1	3	腎、泌尿器の疾患(その他)	110320	
			腸の憩室性疾患	K57\$			腸閉鎖症手術	03	11	腸閉鎖症手術	K729\$										1	3	手術・処置等の合併症	180040		
			肛門ポリープ	K620			小腸瘻閉鎖術	03	12	小腸瘻閉鎖術	K730\$															
			直腸ポリープ	K621			結腸瘻閉鎖術	03	13	結腸瘻閉鎖術	K731\$															
			大腸<結腸>のポリープ	K635			人工肛門閉鎖術	03	14	人工肛門閉鎖術	K732\$															
							腹腔鏡下腸管癒着剥離術	03	16	腹腔鏡下腸管癒着剥離術	K714-2															
							人工肛門造設術	03	19	人工肛門造設術	K726															
							人工肛門形成術	03	20	人工肛門形成術	K736\$															
							内視鏡的結腸ポリープ・粘膜切除術	02	03	内視鏡的結腸ポリープ・粘膜切除術	K721\$															
							内視鏡的大腸ポリープ切除術	02	03	内視鏡的大腸ポリープ切除術	K721-2\$															
							直腸腫瘍摘出術(ポリープ摘出を含む。)	02	03	直腸腫瘍摘出術(ポリープ摘出を含む。)	K739\$															

診断群分類			医療資源を最も投入した傷病名		年齢、出生時体重等		手術				手術・処置等1				手術・処置等2				副傷病		重症度等				
MDC	コード	分類名	ICD名称	ICDコード	コード	年齢、出生時体重	手術分岐	対応コード	フラグ	点数表名称	区分番号等	対応コード	フラグ	処置等名称	区分番号等	対応コード	フラグ	処置等名称	区分番号等	対応コード	フラグ	疾患名	疾患コードまたはICDコード	フラグ	重症度等
							結腸切除術等	02 03		経肛門的内視鏡下手術(直腸腫瘍に限る。)	K739-2														
								02 15		小腸結腸内視鏡的止血術	K722														
								02 18		内視鏡的胃、十二指腸ポリープ・粘膜切除術 その他のポリープ・粘膜切除術	K6534														
								01 01		結腸切除術	K719\$														
								01 01		小腸切除術 悪性腫瘍手術以外の切除術	K7161														
								01 01		小腸腫瘍、小腸憩室摘出術(メッケル憩室炎手術を含む。)	K717														
								01 01		結腸腫瘍(回盲部腫瘍摘出術を含む。)、結腸憩室摘出術、結腸ポリープ切除術(開腹によるもの)	K720														
								01 02		腹腔鏡下小腸切除術	K716-2														
								01 02		腹腔鏡下結腸切除術	K719-2\$														
06	0110	肝の良性腫瘍	肝の良性新生物	D134			手術なし	99 99		手術なし		1	3	限局性腹腔腫瘍手術	K637\$	1	3	人工腎臓 その他の場合	J0382						
							手術あり	97 01		肝切除術 拡大量切除に血行再建を併せて行う場合	K6955	1	3	経皮的腹腔腫瘍ドレナージ術	K637-2	1	2	中心静脈注射	G005						
								97 02		肝切除術 葉切除	K6953	1	3	急性汎発性腹膜炎手術	K639	1	1	人工呼吸	J045\$						
								97 02		肝切除術 拡大量切除	K6954	1	3	胃瘻造設術(経皮的内視鏡下胃瘻造設術を含む。)	K664										
								97 03		肝切除術 部分切除	K6951	1	3	胃瘻閉鎖術	K665										
								97 03		肝切除術 区域切除・亜区域切除	K6952	1	3	腸瘻、虫垂瘻造設術	K725										
								97 03		腹腔鏡下肝切除術	K695-2\$	1	3	人工肛門造設術	K726										
								97 97		その他のKコード		1	2	血管塞栓術(頭部、胸腔、腹腔内血管)	K615										
												1	1	胆管外瘻造設術 開腹によるもの	K6821										
												1	1	胆管外瘻造設術 経皮経肝によるもの	K6822										
												1	1	経皮的胆管ドレナージ術	K682-2										
												1	1	内視鏡的胆道ステント留置術	K688										
												1	1	経皮経肝胆管ステント挿入術	K689										
06	0130	食道、胃、十二指腸、他腸の炎症(その他良性疾患)	麻疹、腸管合併症を伴うもの	B054			手術なし	99 99		手術なし						1	3	人工腎臓 その他の場合	J0382	1	1	肺炎、急性気管支炎、急性細気管支炎	040080		
			非特異性腸間膜リンパ節炎	I880			その他の手術あり	97 97			その他のKコード					1	2	中心静脈注射	G005	1	1	栄養障害(その他)	100330		
			食道炎	K20			内視鏡的消化管止血術等	02 01		内視鏡的消化管止血術	K654	1	1	人工呼吸	J045\$	1	1	人工呼吸	J045\$	1	1	腎臓または尿路の感染症	110310		
			胃食道逆流症	K21\$				02 02		食道狭窄拡張術 内視鏡によるもの	K5221					1	1	人工呼吸	J045\$	1	1	ショック、他に分類されないもの	R57\$		
			アカラシア	K220				02 02		食道狭窄拡張術 拡張用バルーンによるもの	K5223					1	2	中心静脈注射	G005	1	2	心不全	050130		
			食道潰瘍	K221				02 03		食道狭窄拡張術 食道ブジー法	K5222					1	3	呼吸不全(その他)	G005	1	3	呼吸不全(その他)	040130		
			食道閉塞	K222				02 03		食道ステント留置術	K522-2					1	3	ヘルニアの記載のない腸閉塞	G005	1	3	ヘルニアの記載のない腸閉塞	060210		
			食道穿孔	K223				02 04		胃瘻造設術(経皮的内視鏡下胃瘻造設術を含む。)	K664					1	3	胆管(肝内外)結石、胆管炎	G005	1	3	胆管(肝内外)結石、胆管炎	060340		
			食道ジスキネジー	K224				02 05		小腸結腸内視鏡的止血術	K722					1	3	敗血症	G005	1	3	敗血症	180010		
			後天性食道憩室	K225				02 08		食道・胃静脈瘤硬化療法(内視鏡によるもの)(一連として)	K533														
			食道胃接合部裂傷出血症候群	K226				02 08		内視鏡的食道・胃静脈瘤結紮術	K533-2														
			食道のその他の明示された疾患	K228				02 11		内視鏡的結腸ポリープ・粘膜切除術	K721\$														
			食道の疾患、詳細不明	K229				02 12		血管塞栓術(頭部、胸腔、腹腔内血管)	K615														
			他に分類される疾患における食道の障害	K23\$			食道アカラシア形成手術等	01 06		食道アカラシア形成手術	K530														
			部位不明の消化性潰瘍	K27\$				01 07		腹腔鏡下食道アカラシア形成手術	K530-2														
			胃空腸潰瘍	K28\$				01 09		噴門形成術	K667														
			胃炎および十二指腸炎	K29\$				01 10		腹腔鏡下噴門形成術	K667-2														
			ディスペプシア(症)	K30				01 13		胃局所切除術	K654-2														
			急性胃拡張	K310				01 13		腹腔鏡下胃局所切除術	K654-3														

MDC	診断群分類		医療資源を最も投入した傷病名		年齢、出生時体重等 年齢、出生時体重	手術			手術・処置等1			手術・処置等2			副傷病		重症度等	
	コード	分類名	ICD名称	ICDコード		コード フラグ	手術 分岐	対応 コード フラグ	点数表 名称	区分番 号 等	対応 コード フラグ	処置等 名称	区分番 号 等	対応 コード フラグ	処置等 名称	区分番 号 等		対応 コード フラグ
			幽門けいれん<痙攣>、他に分類されないもの K313 十二指腸閉塞 K315 胃および十二指腸瘻 K316 胃および十二指腸のその他の明示された疾患 K318 その他の非感染性胃腸炎および非感染性大腸炎 K52\$ 過敏性腸症候群 K58\$ 放射線直腸炎 K627 腸潰瘍 K633 腸下垂(症) K634 腸のその他の明示された疾患 K638 腸の疾患、詳細不明 K639 腸性吸収不良(症) K90\$ 胃腸手術に続発する嘔吐 K910 胃手術後症候群 K911 術後吸収不良、他に分類されないもの K912 結腸瘻<人工肛門>および小腸瘻の機能障害 K914 消化器系のその他の疾患 K92\$ 他に分類される疾患におけるその他の消化器の障害 K93\$			01 13 胃切除術 単純切除術 K6551 01 13 腹腔鏡下胃切除術 単純切除術 K655-21 01 14 胃全摘術 単純全摘術 K6571 01 14 腹腔鏡下胃全摘術 単純全摘術 K657-21 01 15 食道切除再建術 K525\$ 01 16 食道縫合術(穿孔、損傷) K520\$ 01 16 食道周囲腫瘍切開誘導術 開胸手術 K5211 01 16 食道周囲腫瘍切開誘導術 その他のもの(頸部手術を含む。) K5213												
06	0140	胃十二指腸潰瘍、胃憩室症、幽門狭窄	胃潰瘍 K25\$ 十二指腸潰瘍 K26\$ 成人の肥厚性幽門狭窄 K311 胃の砂時計状狭窄 K312 胃憩室 K314			手術なし 99 99 手術なし その他の手術あり 97 07 試験開腹術 K636 97 97 その他のKコード 内視鏡的消化管止血術 02 06 内視鏡的消化管止血術 K654 胃切除術 単純切除術等 01 02 胃切除術 単純切除術 K6551 01 02 胃局所切除術 K654-2 01 02 腹腔鏡下胃局所切除術 K654-3 01 02 腹腔鏡下胃切除術 単純切除術 K655-21 01 02 胃全摘術 単純全摘術 K6571 01 02 腹腔鏡下胃全摘術 単純全摘術 K657-21 01 02 食道下部迷走神経切除術(幹迷切) 胃切除術を併施するもの K6593 01 02 食道下部迷走神経選択的切除術 胃切除術を併施するもの K6603 01 04 食道下部迷走神経切除術(幹迷切) 単独のもの K6591 01 04 食道下部迷走神経切除術(幹迷切) ドレナージを併施するもの K6592 01 04 食道下部迷走神経選択的切除術 単独のもの K6601 01 04 食道下部迷走神経選択的切除術 ドレナージを併施するもの K6602 01 05 腹腔鏡下胃、十二指腸潰瘍穿孔縫合術 K647-2 01 05 腹腔鏡下食道下部迷走神経選択的切除術 K660-2				1 2 中心静脈注射 G005 1 1 人工呼吸 J045\$			1 1 肺炎、急性気管支炎、急性細気管支炎 040080 1 1 腎臓または尿路の感染症 110310 1 3 腹膜炎、腹腔内臓器(女性器臓器を除く。) 060370 1 3 敗血症 180010 1 3 その他の真菌感染症 180035 1 3 手術・処置等の合併症 180040					
06	0150	虫垂炎	急性虫垂炎 K35\$ その他の虫垂炎 K36 詳細不明の虫垂炎 K37 虫垂のその他の疾患 K38\$			手術なし 99 99 手術なし その他の手術あり 97 97 その他のKコード 虫垂切除術等 02 01 虫垂切除術 K718\$ 02 02 限局性腹腔腫瘍手術 ダグラス窩腫瘍 K6372 02 02 限局性腹腔腫瘍手術 虫垂周囲腫瘍 K6373 02 02 経皮的腹腔腫瘍ドレナージ術 K637-2				1 3 人工臓器 その他の場合 J0382 1 2 中心静脈注射 G005 1 1 人工呼吸 J045\$			1 1 2型糖尿病(糖尿病性ケトアシドーシスを除く。) 100070 1 3 ヘルニアの記載のない腸閉塞 060210 1 3 手術・処置等の合併症 180040					

診断群分類			医療資源を最も投入した傷病名		年齢、出生時体重等		手術				手術・処置等1				手術・処置等2				副傷病		重症度等					
MDC	コード	分類名	ICD名称		コード	年齢、出生時体重	手術分枝	対応コード	フラグ	点数表名称	区分番号等	対応コード	フラグ	処置等名称	区分番号等	対応コード	フラグ	処置等名称	区分番号等	対応コード	フラグ	疾患名	疾患コードまたはICDコード	フラグ	重症度等	
							02 02		急性汎発性腹膜炎手術	K639																
							02 03		腹腔鏡下虫垂切除術	K718-2\$																
							01 04		結腸切除術 小範囲切除等	K7191																
							01 04		結腸切除術 結腸半側切除	K7192																
06	0160	鼠径ヘルニア	そけい<鼠径>ヘルニア	K40\$	00 0	15歳以上	手術なし	99	99	手術なし						1	3	人工腎臓 その他の場合	J0382			1	1	ヘルニアの記載のない腸閉塞	060210	
					15 1	15歳未満	その他の手術あり	97	97		その他のKコード					1	2	中心静脈注射	G005			1	3	肺炎、急性気管支炎、急性細気管支炎	040080	
							腹腔鏡下鼠径ヘルニア手術(両側)	03	03	腹腔鏡下鼠径ヘルニア手術(両側)	K634					1	1	人工呼吸	J045\$			1	3	心不全	050130	
							ヘルニア手術 鼠径ヘルニア	02	02	ヘルニア手術 鼠径ヘルニア	K6335												1	3	閉塞性動脈疾患	050170
							小腸切除術 悪性腫瘍手術以外の切除術等	01	01	小腸切除術 悪性腫瘍手術以外の切除術	K7161															
							01 01		大網切除術	K641																
06	0170	閉塞、壊疽のない腹腔のヘルニア	大腿<股>ヘルニア	K41\$			手術なし	99	99	手術なし						1	3	人工腎臓 その他の場合	J0382			1	3	呼吸不全(その他)	040130	
			膪ヘルニア	K42\$			その他の手術あり	97	03	動脈(皮)弁術、筋(皮)弁術	K016					1	2	中心静脈注射	G005			1	3	ヘルニアの記載のない腸閉塞	060210	
			腹壁ヘルニア	K43\$				97	04	筋膜移植術 その他のもの	K0332					1	1	人工呼吸	J045\$			1	3	肝硬変(胆汁性肝硬変を含む。)	060300	
			その他の腹部ヘルニア	K45\$				97	05	皮弁作成術、移動術、切断術、遷延皮弁術	K015\$					1	3	貧血(その他)				1	3	貧血(その他)	130090	
			詳細不明の腹部ヘルニア	K46\$				97	97		その他のKコード															
							ヘルニア手術 腹壁癒痕ヘルニア等	02	02	ヘルニア手術 腹壁癒痕ヘルニア	K6331															
							02 02		ヘルニア手術 半月状線ヘルニア、白線ヘルニア、腹直筋離開	K6332																
							02 02		ヘルニア手術 膪ヘルニア	K6333																
							02 02		ヘルニア手術 膪帯ヘルニア	K6334																
							02 02		ヘルニア手術 大腿ヘルニア	K6336																
							02 02		ヘルニア手術 腰ヘルニア	K6337																
							02 02		ヘルニア手術 骨盤部ヘルニア(閉鎖孔ヘルニア、坐骨ヘルニア、会陰ヘルニア)	K6338																
							02 02		ヘルニア手術 内ヘルニア	K6339																
							小腸切除術 悪性腫瘍手術以外の切除術	01	01	小腸切除術 悪性腫瘍手術以外の切除術	K7161															
06	0180	クローン病等	クローン<Crohn>病[限局性腸炎]	K50\$	00 0	6歳以上	手術なし	99	99	手術なし						1	1	痔瘻根治手術	K746\$			3	9	インフリキシマブ	180010	
			肛門および直腸の潰瘍	K626	06 1	6歳未満	その他の手術あり	97	97		その他のKコード					1	2	中心静脈注射	G005			1	2	ヘルニアの記載のない腸閉塞	060210	
							結腸切除術+人工肛門造設術等	01	01	結腸切除術+人工肛門造設術	K719\$+K726					1	1	人工呼吸	J045\$			1	2	腹膜炎、腹腔内膿瘍(女性臓器を除く。)	060370	
							01 01		小腸切除術 悪性腫瘍手術以外の切除術+人工肛門造設術	K7161+K726						1	2	栄養障害(その他)				1	2	栄養障害(その他)	100330	
							01 01		腹腔鏡下小腸切除術+人工肛門造設術	K716-2+K726						1	2	貧血(その他)				1	2	貧血(その他)	130090	
							01 01		腹腔鏡下結腸切除術+人工肛門造設術	K719-2\$+K726						1	3	手術・処置等の合併症				1	3	手術・処置等の合併症	180040	
							01 01		小腸切除術 悪性腫瘍手術以外の切除術	K7161																
							01 03		結腸切除術	K719\$																
							01 04		腹腔鏡下小腸切除術	K716-2																
							01 04		腹腔鏡下結腸切除術	K719-2\$																
							01 05		人工肛門造設術	K726																
							01 06		小腸瘻閉鎖術	K730\$																
							01 07		結腸瘻閉鎖術	K731\$																
							01 08		人工肛門閉鎖術	K732\$																
							01 08		小腸・結腸狭窄部拡張術(内視鏡によるもの)	K735-2																
							01 09		腸狭窄部切開縫合術	K728																
							01 10		腹腔鏡下直腸切除・切断術 切除術	K740-21																

診断群分類			医療資源を最も投入した傷病名		年齢、出生時体重等		手術			手術・処置等1			手術・処置等2			副傷病		重症度等					
MDC	コード	分類名	ICD名称	ICDコード	コード	年齢、出生時体重	手術分岐	対応コード	フラグ	点数表名称	区分番号等	対応コード	フラグ	処置等名称	区分番号等	対応コード	フラグ	疾患名	疾患コードまたはICDコード	フラグ	重症度等		
								01	10	腹腔鏡下直腸切除・切断術 低位前方切除術	K740-22												
								01	10	直腸切除・切断術 超低位前方切除術(経肛門的結腸直腸吻合によるもの)	K7403												
06	0185	潰瘍性大腸炎	潰瘍性大腸炎	K51\$	00	0	6歳以上	手術なし	99	99	手術なし				3	5	血球成分除去療法	J041-2	1	1	腹膜炎、腹腔内膿瘍(女性生殖器を除く。)	060370	
			巨大結腸,他に分類されないもの	K593	06	1	6歳未満	その他の手術あり	97	97	その他のKコード			1	2	中心静脈注射	G005	1	1	敗血症	180010		
							結腸切除術+人工肛門造設術等	01	01	結腸切除術+人工肛門造設術	K719\$+K726			1	1	人工呼吸	J045\$	1	2	細菌性腸炎	150020		
								01	01	腹腔鏡下結腸切除術+人工肛門造設術	K719-2\$+K726												
								01	02	結腸切除術	K719\$												
								01	03	腹腔鏡下結腸切除術	K719-2\$												
								01	04	人工肛門造設術	K726												
								01	05	腸閉鎖症手術	K729\$												
								01	06	小腸瘻閉鎖術	K730\$												
								01	07	結腸瘻閉鎖術	K731\$												
								01	08	人工肛門閉鎖術	K732\$												
								01	09	直腸切除・切断術 超低位前方切除術(経肛門的結腸直腸吻合によるもの)	K7403												
								01	09	腹腔鏡下直腸切除・切断術 切除術	K740-21												
								01	09	腹腔鏡下直腸切除・切断術 低位前方切除術	K740-22												
06	0190	虚血性腸炎	腸の血行障害	K55\$			手術なし	99	99	手術なし				1	3	人工腎臓 その他の場合	J0382	1	1	ヘルニアの記載のない腸閉塞	060210		
							手術あり	97	01	小腸切除術 悪性腫瘍手術以外の切除術+人工肛門造設術	K7161+K726			1	2	中心静脈注射	G005	1	1	播種性血管内凝固症候群	130100		
								97	01	腹腔鏡下小腸切除術+人工肛門造設術	K716-2+K726			1	1	人工呼吸	J045\$	1	1	敗血症	180010		
								97	01	結腸切除術+人工肛門造設術	K719\$+K726									1	1	ショック,他に分類されないもの	R57\$
								97	01	腹腔鏡下結腸切除術+人工肛門造設術	K719-2\$+K726									1	2	肺炎、急性気管支炎、急性細気管支炎	040080
								97	02	小腸切除術 悪性腫瘍手術以外の切除術	K7161												
								97	02	結腸切除術	K719\$												
								97	03	腹腔鏡下小腸切除術	K716-2												
								97	03	腹腔鏡下結腸切除術	K719-2\$												
								97	04	人工肛門造設術	K726												
								97	05	小腸瘻閉鎖術	K730\$												
								97	06	結腸瘻閉鎖術	K731\$												
								97	07	人工肛門閉鎖術	K732\$												
								97	08	腸狭窄部切開縫合術	K728												
								97	09	腸管癒着症手術	K714												
								97	97	その他のKコード													
06	0200	腸重積	腸重積症	K561			手術なし	99	99	手術なし				1	3	人工腎臓 その他の場合	J0382						
							その他の手術あり	97	03	小腸切除術 悪性腫瘍手術以外の切除術	K7161			1	2	中心静脈注射	G005						
								97	03	結腸切除術	K719\$			1	1	人工呼吸	J045\$						
								97	04	腸管癒着症手術	K714												
								97	97	その他のKコード													
							腸重積症整復術 観血的なもの	02	02	腸重積症整復術 観血的なもの	K7152												
							腸重積症整復術 非観血的なもの	01	01	腸重積症整復術 非観血的なもの	K7151												
06	0210	ヘルニアの記載のない腸閉塞	麻痺性イレウス	K560			手術なし	99	99	手術なし				1	3	人工腎臓 その他の場合	J0382	1	1	肺炎、急性気管支炎、急性細気管支炎	040080		
			軸捻(転)	K562			手術あり	97	01	小腸切除術 悪性腫瘍手術以外の切除術	K7161			1	2	中心静脈注射	G005	1	1	敗血症	180010		
			胆石性イレウス	K563				97	01	結腸切除術	K719\$			1	1	人工呼吸	J045\$	1	2	腎臓または尿路の感染症	110310		

診断群分類			医療資源を最も投入した傷病名		年齢、出生時体重等		手術				手術・処置等1				手術・処置等2				副傷病		重症度等														
MDC	コード	分類名	ICD名称	ICDコード	コード	年齢、出生時体重	手術分岐	対応コード	フラグ	点数表名称	区分番号等	対応コード	フラグ	処置等名称	区分番号等	対応コード	フラグ	処置等名称	区分番号等	対応コード	フラグ	疾患名	疾患コードまたはICDコード	フラグ	重症度等										
			その他の腸かんくさ>頓 閉塞を伴う腸癒着[糸条物] その他および詳細不明の腸閉塞 イレウス、詳細不明 術後腸閉塞	K564 K565 K566 K567 K913				97	02	腸管癒着症手術	K714											1	2	ショック、他に分類されないもの	R57\$ 150020										
06	0220	直腸脱、肛門脱	肛門脱<脱肛> 直腸脱	K622 K623			手術なし 手術あり	99	99	手術なし 直腸脱手術 直腸挙上固定を行うもの 直腸脱手術 骨盤底形成を行うもの 直腸脱手術 腹会陰からのもの(腸切除を含む。) 直腸脱手術 経会陰によるもの 肛門括約筋形成手術 人工肛門造設術 痔核手術(脱肛を含む。) 根治手術 痔核手術(脱肛を含む。) PPH 脱肛根本手術 肛門形成手術 直腸粘膜脱形成手術 皮弁作成術、移動術、切断術、遷延皮弁術 動脈(皮)弁術、筋(皮)弁術	K7422 K7423 K7424 K7421 K750\$ K726 K7434 K7435 K743-3 K7522 K015\$ K016 その他のKコード							1	3	人工腎臓 その他の場合 中心静脈注射 人工呼吸	J0382 G005 J045\$														
06	0230	肛門周囲膿瘍	肛門膿瘍 直腸膿瘍 肛門直腸膿瘍 坐骨直腸膿瘍 (肛門)括約筋内膿瘍 肛門および直腸のその他の明示された疾患	K610 K611 K612 K613 K614 K628			手術なし 手術あり	99	99	手術なし 直腸周囲膿瘍切開術 肛門周囲膿瘍切開術 痔瘻根治手術 高位直腸瘻手術 肛門括約筋形成手術 組織置換によるもの 人工肛門造設術	K737 K745 K746\$ K746-2 K7502 K726 その他のKコード											1	3	人工腎臓 その他の場合 中心静脈注射 人工呼吸	J0382 G005 J045\$										
06	0235	痔瘻	痔瘻 直腸瘻 肛門直腸瘻	K603 K604 K605			手術なし 手術あり	99	99	手術なし 痔瘻根治手術 複雑なもの・肛門括約筋形成手術 組織置換によるもの 痔瘻根治手術 複雑なもの 高位直腸瘻手術 痔瘻根治手術 単純なもの 人工肛門造設術 肛門括約筋形成手術 組織置換によるもの	K7462+K7502 K7462 K746-2 K7461 K726 K7502 その他のKコード											1	3	人工腎臓 その他の場合 中心静脈注射 人工呼吸	J0382 G005 J045\$										
06	0240	外痔核	血栓性外痔核 その他の合併症を伴う外痔核 合併症を伴わない外痔核 残遺痔核皮膚弁 詳細不明の血栓性痔核	1843 1844 1845 1846 1847			手術なし 手術あり	99	99	手術なし 痔核手術(脱肛を含む。) 結紮術、焼灼術、血栓摘出術 直腸狭窄形成手術	K7433 K741 その他のKコード											1	3	人工腎臓 その他の場合 中心静脈注射 人工呼吸	J0382 G005 J045\$										
06	0245	内痔核	血栓性内痔核 その他の合併症を伴う内痔核 合併症を伴わない内痔核 その他の合併症を伴う詳細不明の痔核 合併症を伴わない痔核、詳細不明	1840 1841 1842 1848 1849			手術なし 手術あり	99	99	手術なし 痔核手術(脱肛を含む。) 根治手術 痔核手術後狭窄拡張手術 痔核手術(脱肛を含む。) PPH 痔核手術(脱肛を含む。) 硬化療法	K7434 K743-4 K7435 K7431											1	3	人工腎臓 その他の場合 中心静脈注射 人工呼吸	J0382 G005 J045\$	1	1	貧血(その他)	130090	1	3	手術・処置等の合併症	180040		

診断群分類			医療資源を最も投入した傷病名		年齢、出生時体重等		手術				手術・処置等1				手術・処置等2				副傷病		重症度等				
MDC	コード	分類名	ICD名称	ICDコード	コード	年齢、出生時体重	手術分岐	対応コード	フラグ	点数表名称	区分番号等	対応コード	フラグ	処置等名称	区分番号等	対応コード	フラグ	処置等名称	区分番号等	対応コード	フラグ	疾患名	疾患コードまたはICDコード	重症度等	
			慢性小葉(性)肝炎を伴う中毒性肝疾患 慢性活動性肝炎を伴う中毒性肝疾患 肝炎を伴う中毒性肝疾患、他に分類されないもの その他の肝障害を伴う中毒性肝疾患 慢性肝炎、他に分類されないもの 肉芽腫性肝炎、他に分類されないもの 自己免疫性肝炎 その他の明示された炎症性肝疾患 脂肪肝<肝の脂肪化>、他に分類されないもの 慢性(受動性)うっ血肝 他に分類される疾患における肝障害	K714 K715 K716 K718 K73\$ K753 K754 K758 K760 K761 K77\$																					
06	0295	慢性C型肝炎	慢性C型肝炎ウイルス肝炎	B182			手術なし 手術あり	99 99 97 97		手術なし 手術あり						3 9 2 8 1 5	IFN-β (7日以上投与した場合に限る。) 血漿交換療法 IFN-α	J039							
06	0300	肝硬変(胆汁性肝硬変を含む。)	門脈血栓症 バッド・キアリ< Budd-Chiari > 症候群 出血を伴う食道静脈瘤 出血を伴わない食道静脈瘤 胃静脈瘤 他に分類される疾患における食道静脈瘤 肝線維症および肝硬変を伴う中毒性肝疾患 慢性肝不全 肝不全、詳細不明 肝線維症 肝硬化症 肝硬化症を伴う肝線維症 原発性胆汁性肝硬変 続発性胆汁性肝硬変 胆汁性肝硬変、詳細不明 その他および詳細不明の肝硬変 肝静脈閉塞性疾患 門脈圧亢進(症)	I81 I820 I850 I859 I864 I982 K717 K721 K729 K740 K741 K742 K743 K744 K745 K746 K765 K766				手術なし その他の手術あり 食道・胃静脈瘤手術等 01 01 食道・胃静脈瘤手術 01 01 食道静脈瘤手術(開腹) 01 01 門脈体循環静脈吻合術(門脈圧亢進症手術) 01 01 胃横断術(静脈瘤手術) 01 02 脾摘出術 01 02 腹腔鏡下脾摘出術 01 03 胸水・腹水濾過濃縮再静注法	99 99 97 97 01 01 01 01 01 01 01 01 01 02 01 02 01 03		手術なし その他のKコード K532\$ K532-2 K621 K668 K711 K711-2 K635		1 3 1 3 1 3 1 3 1 3 1 3 1 1 1 2 1 1 1 1	限局性腹腔膿瘍手術 経皮的腹腔膿瘍ドレナージ術 急性汎発性腹膜炎手術 胃瘻造設術(経皮的内視鏡下胃瘻造設術を含む。) 胃瘻閉鎖術 腸瘻、虫垂瘻造設術 人工肛門造設術 血管塞栓術(頭部、胸部、腹腔内血管) 食道・胃静脈瘤硬化療法(内視鏡によるもの)(一連として) 内視鏡的食道・胃静脈瘤結紮術 内視鏡的消化管止血術	K637\$ K637-2 K639 K664 K665 K725 K726 K615 K533 K533-2 K654	3 6 3 5 1 4 1 3 1 2 1 1	吸着式血液浄化法 血漿交換療法 持続緩徐式血液濾過 人工腎臓 その他の場合 中心静脈注射 人工呼吸	J041 J039 J0382 G005 J045\$	1 1 1 1 1 1	胸水、胸膜の疾患(その他) 腹膜炎、腹腔内膿瘍(女性生殖器を除く。) 敗血症	040190 060370 180010				
06	0310	肝膿瘍(細菌性・寄生虫性疾患を含む。)	アメーバ性肝膿瘍 肝膿瘍 門脈の静脈炎 非特異的反応性肝炎	A064 K750 K751 K752			手術なし 手術あり	99 99 97 01 97 01 97 02 97 02 97 02 97 02 97 02 97 02 97 02 97 02		手術なし 肝切除術 腹腔鏡下肝切除術 限局性腹腔膿瘍手術 横隔膜下膿瘍 経皮的腹腔膿瘍ドレナージ術 肝膿瘍切開術 経皮的肝膿瘍ドレナージ術 肝嚢胞、肝膿瘍摘出術	K695\$ K695-2\$ K6371 K637-2 K691\$ K691-2 K694 その他のKコード		1 2 1 2 1 2 1 2 1 1 1 1	急性汎発性腹膜炎手術 胃瘻造設術(経皮的内視鏡下胃瘻造設術を含む。) 胃瘻閉鎖術 腸瘻、虫垂瘻造設術 人工肛門造設術 肝内胆管外瘻造設術 開腹によるもの 肝内胆管外瘻造設術 経皮経肝によるもの	K639 K664 K665 K725 K726 K6971 K6972	1 3 1 2 1 1	人工腎臓 その他の場合 中心静脈注射 人工呼吸	J0382 G005 J045\$							

診断群分類			医療資源を最も投入した傷病名		年齢、出生時体重等		手術				手術・処置等1				手術・処置等2				副傷病		重症度等								
MDC	コード	分類名	ICD名称	ICDコード	コード	年齢、出生時体重	手術分枝	対応コード	フラグ	点数表名称	区分番号等	対応コード	フラグ	処置等名称	区分番号等	対応コード	フラグ	処置等名称	区分番号等	対応コード	フラグ	疾患名	疾患コードまたはICDコード	フラグ	重症度等				
			肛門けいれん<瘻壁> その他の明示された腸の機能障害 腸の機能障害、詳細不明 肛門および直腸の疾患、詳細不明 腹膜のその他の障害 炎症性肝疾患、詳細不明 肝臓紫斑病 肝疾患、詳細不明 消化器系のその他の処置後障害、他に分類されないもの 消化器系の処置後障害、詳細不明	K594 K598 K599 K629 K668 K759 K764 K769 K918 K919			97 10 下顎骨形成術 骨移動を伴う場合 97 11 抜歯手術(1歯につき) 97 12 顎関節授動術 97 13 顎関節円板整位術 97 14 胃局所切除術 97 14 腹腔鏡下胃局所切除術 97 14 胃切除術 単純切除術 97 14 腹腔鏡下胃切除術 単純切除術 97 15 胃全摘術 単純全摘術 97 15 腹腔鏡下胃全摘術 単純全摘術 97 97 その他のKコード			K4444 K404\$ K446\$ K447\$ K654-2 K654-3 K6551 K655-21 K6571 K657-21 その他のKコード																			
07	0010	骨軟部良性腫瘍(脊椎骨髄を除く。)	肩甲骨および上肢の長骨の良性新生物 上肢の短骨の良性新生物 下肢の長骨の良性新生物 下肢の短骨の良性新生物 頭蓋骨および顔面骨の良性新生物 下顎骨の良性新生物 肋骨、胸骨および鎖骨の良性新生物 骨盤骨、仙骨および尾骨の良性新生物 骨および関節軟骨の良性新生物、部位不明 良性脂肪腫性新生物(脂肪腫を含む)、部位不明 上肢の結合組織およびその他の軟部組織の良性新生物、肩を含む 下肢の結合組織およびその他の軟部組織の良性新生物、股関節部を含む 腹部の結合組織およびその他の軟部組織の良性新生物 骨盤の結合組織およびその他の軟部組織の良性新生物 体幹の結合組織およびその他の軟部組織の良性新生物、部位不明 結合組織およびその他の軟部組織の良性新生物、部位不明 その他および部位不明の性状不詳または不明の新生物 結合組織およびその他の軟部組織 皮膚および皮下組織の毛包のうく囊>胞 線維性骨異形成(症)(単骨性) 硬化性骨炎 単発性骨のうく囊>胞<腫> 動脈瘤様骨のうく囊>胞<腫> その他の骨のうく囊>胞<腫>	D160 D161 D162 D163 D164 D165 D167 D168 D169 D179 D211 D212 D214 D215 D216 D219 D481 L72\$ M850\$ M853\$ M854\$ M855\$ M856\$		手術なし その他の手術あり	99 99 手術なし 97 97			手術なし 四肢・軀幹部腫瘍摘出術等	01 01 四肢・軀幹部腫瘍摘出術等 01 01 骨全摘術 01 01 中手骨又は中足骨摘除術(2本以上) 01 01 骨腫瘍切除術 01 01 多発性軟骨性外骨腫瘍摘出術 01 01 多発性骨腫瘍摘出術 01 01 関節切除術 01 01 人工関節置換術 01 01 人工関節再置換術 01 02 骨穿孔術 01 02 骨切り術 01 02 関節滑膜切除術 肩、股、膝 01 02 関節鏡下関節滑膜切除術 肩、股、膝 01 03 皮膚、皮下、粘膜下血管腫瘍摘出術(露出部) 01 03 皮膚、皮下、粘膜下血管腫瘍摘出術(露出部以外) 01 03 皮膚、皮下腫瘍摘出術(露出部) 01 03 皮膚、皮下腫瘍摘出術(露出部以外) 01 03 皮膚腫瘍冷凍凝固摘出術(一連につき) 01 03 骨掻爬術 01 03 骨部分切除術 01 03 眼瞼結膜腫瘍手術 01 04 骨内異物(挿入物を含む。)除去術 01 04 関節内異物(挿入物を含む。)除去術 01 04 関節鏡下関節内異物(挿入物を含む。)除去術			その他のKコード K030\$ K051\$ K051-2 K052\$ K052-2\$ K052-3\$ K072\$ K082\$ K082-3\$ K042 K054\$ K0661 K066-21 K003\$ K004\$ K005\$ K006\$ K006-4\$ K043\$ K049\$ K215-2 K048\$ K065\$ K065-2\$															
07	0020	神経の良性腫瘍	末梢神経および自律神経系の良性新生物 神経線維腫症(非悪性)	D361 Q850		手術なし その他の手術あり	99 99 手術なし 97 97			手術なし 皮膚、皮下腫瘍摘出術(露出部)等	02 02 皮膚、皮下腫瘍摘出術(露出部) 02 02 皮膚、皮下腫瘍摘出術(露出部以外) 02 02 皮膚腫瘍冷凍凝固摘出術(一連につき)			その他のKコード K005\$ K006\$ K006-4\$															

診断群分類			医療資源を最も投入した傷病名		年齢、出生時体重等		手術				手術・処置等1				手術・処置等2				副傷病		重症度等						
MDC	コード	分類名	ICD名称	ICDコード	コード	年齢、出生時体重	手術分岐	対応コード	フラグ	点数表名称	区分番号等	対応コード	フラグ	処置等名称	区分番号等	対応コード	フラグ	処置等名称	区分番号等	対応コード	フラグ	疾患名	疾患コードまたはICDコード	フラグ	重症度等		
							四肢・躯幹軟部腫瘍摘出術等	01 01		四肢・躯幹軟部腫瘍摘出術	K030\$	1 2		粘膜移植術	K021\$												
								01 01		神経腫切除術	K193\$	1 2		組織拡張器による再建手術(一連につき)	K022												
								01 01		レックリングハウゼン病偽神経腫切除術(露出部)	K193-2\$	1 1		分層植皮術	K013\$												
								01 01		レックリングハウゼン病偽神経腫切除術(露出部以外)	K193-3\$	1 1		全層植皮術	K013-2\$												
								01 01		神経移植術	K198																
07	0030	脊椎・脊髄腫瘍	脊椎の悪性新生物	C412			手術なし	99 99		手術なし		1 2		骨移植術(軟骨移植術を含む。)	K059\$	1 8		化学療法									
			骨盤骨、仙骨および尾骨の悪性新生物	C414			その他の手術あり	97 97		その他のKコード		1 2		椎弓切除術	K131	1 2		中心静脈注射	G005								
			脊髄膜の悪性新生物	C701			脊髄腫瘍摘出術 髄外のもの等	01 01		脊髄腫瘍摘出術 髄外のもの	K1911	1 2		椎弓形成手術	K132	1 1		人工呼吸	J045\$								
			脊髄の悪性新生物	C720				01 01		脊椎、骨盤骨(軟骨)組織採取術(試験切除によるもの)	K126\$	1 2		脊椎固定術	K142\$												
			馬尾の悪性新生物	C721				01 01		脊椎、骨盤腫瘍切除術	K135																
			その他および部位不明の脳神経の悪性新生物	C725				01 01		脊椎、骨盤悪性腫瘍手術	K136																
			脊髄、脳神経および中枢神経系のその他の部位の悪性新生物 脳および中枢神経系のその他の部位の境界部病巣	C728				01 01		脊髄血管腫摘出術	K192																
			中枢神経系の悪性新生物、部位不明	C729				01 04		脊椎、骨盤内異物(挿入物)除去術	K128																
			その他および部位不明確の悪性新生物 骨盤の悪性新生物	C763																							
			脊柱の良性新生物	D166																							
			脊髄膜の良性新生物	D321																							
			脊髄の良性新生物	D334																							
			脊髄膜の性状不詳または不明の新生物	D421																							
			脊髄の性状不詳または不明の新生物	D434																							
			新生物性疾患における神経根および神経そうくさくの圧迫	G550																							
			他に分類される疾患における圧潰脊椎	M495\$																							
07	0040	骨の悪性腫瘍(脊椎を除く。)	肩甲骨および上肢の長骨の悪性新生物	C400			手術なし	99 99		手術なし		1 3		血管塞栓術(頭部、胸腔、腹腔内血管)	K615	4 9		メトレキサート		1 1		脳性麻痺	070140				
			上肢の短骨の悪性新生物	C401			その他の手術あり	97 97		その他のKコード		1 2		皮弁作成術、移動術、切断術、遷延皮弁術	K015\$	3 8		化学療法ありかつ放射線療法なし									
			下肢の長骨の悪性新生物	C402			骨悪性腫瘍手術等	03 03		骨悪性腫瘍手術	K053\$	1 2		動脈(皮)弁術、筋(皮)弁術	K016	2 6		放射線療法									
			下肢の短骨の悪性新生物	C403				03 03		骨内異物(挿入物を含む。)除去術	K048\$	1 2		遊離皮弁術(顕微鏡下血管柄付きのもの)	K017	1 2		中心静脈注射	G005								
			(四)肢の骨および関節軟骨の悪性新生物 (四)肢の骨および関節軟骨の境界部病巣	C408			四肢切断術等	02 02		四肢切断術	K084\$	1 2		複合組織移植術	K019	1 1		人工呼吸	J045\$								
			(四)肢の骨および関節軟骨の悪性新生物、部位不明	C409				02 02		骨部分切除術	K049\$	1 2		自家遊離複合組織移植術(顕微鏡下血管柄付きのもの)	K020												
			肋骨、胸骨および鎖骨の悪性新生物	C413				02 02		四肢関節離断術	K085\$	1 2		粘膜移植術	K021\$												
			その他および部位不明の骨および関節軟骨の悪性新生物 骨および関節軟骨の境界部病巣	C418				02 02		骨盤切断術	K137	1 2		組織拡張器による再建手術(一連につき)	K022												
			骨および関節軟骨の悪性新生物、部位不明	C419								1 2		腱縫合術+靭帯断裂縫合術	K037+K074\$												
			骨および骨髄の続発性悪性新生物	C795								1 2		腱縫合術+関節鏡下靭帯断裂縫合術	K037+K074-2\$												
												1 2		腱移植術(人工腱形成術を含む。)+靭帯断裂形成手術	K039\$+K079\$												
												1 2		腱移植術(人工腱形成術を含む。)+関節鏡下靭帯断裂形成手術	K039\$+K079-2\$												
												1 2		骨長調整手術	K058\$												
												1 2		骨移植術(軟骨移植術を含む。)	K059\$												
												1 2		神経縫合術	K182\$												
												1 2		神経移植術	K198												

診断群分類			医療資源を最も投入した傷病名		年齢、出生時体重等		手術				手術・処置等1				手術・処置等2				副傷病		重症度等						
MDC	コード	分類名	ICD名称	ICDコード	コード	年齢、出生時体重	手術分枝	対応コード	フラグ	点数表名称	区分番号等	対応コード	フラグ	処置等名称	区分番号等	対応コード	フラグ	処置等名称	区分番号等	対応コード	フラグ	疾患名	疾患コードまたはICDコード	フラグ	重症度等		
												1	2	四肢の血管吻合術	K610-4												
												1	2	動脈形成術、吻合術 その他の動脈	K6105												
												1	2	血管移植術、バイパス移植術 その他の動脈	K6145												
												1	1	分層植皮術	K013\$												
												1	1	全層植皮術	K013-2\$												
07	0041	軟部の悪性腫瘍 (脊髄を除く。)	上肢の末梢神経の悪性新生物、肩を含む	C471			手術なし	99	99	手術なし				1	3	血管塞栓術(頭部、胸腔、腹腔内血管)	K615	3	8	化学療法ありかつ放射線療法なし		1	3	貧血(その他)	130090		
			下肢の末梢神経の悪性新生物、股関節部を含む	C472			その他の手術あり	97	97		その他のKコード	1	2	皮弁作成術、移動術、切断術、遷延皮弁術	K015\$	2	6	放射線療法									
			胸部<郭>の末梢神経の悪性新生物	C473			四肢・躯幹軟部悪性腫瘍手術	01	01	四肢・躯幹軟部悪性腫瘍手術	K031\$	1	2	動脈(皮)弁術、筋(皮)弁術	K016	1	2	中心静脈注射	G005								
			腹部の末梢神経の悪性新生物	C474								1	2	遊離皮弁術(顕微鏡下血管柄付きのもの)	K017	1	1	人工呼吸	J045\$								
			骨盤の末梢神経の悪性新生物	C475								1	2	複合組織移植術	K019												
			体幹の末梢神経の悪性新生物、部位不明	C476								1	2	自家遊離複合組織移植術(顕微鏡下血管柄付きのもの)	K020												
			末梢神経および自律神経系の悪性新生物 末梢神経および自律神経系の境界部病巣	C478								1	2	粘膜炎移植術	K021\$												
			末梢神経および自律神経系の悪性新生物、部位不明	C479								1	2	組織拡張器による再建手術(一連につき)	K022												
			上肢の結合組織および軟部組織の悪性新生物、肩を含む	C491								1	2	腱縫合術+靭帯断裂縫合術	K037+K074\$												
			下肢の結合組織および軟部組織の悪性新生物、股関節部を含む	C492								1	2	腱縫合術+関節鏡下靭帯断裂縫合術	K037+K074-2\$												
			胸部<郭>の結合組織および軟部組織の悪性新生物	C493								1	2	腱移植術(人工腱形成術を含む。)+靭帯断裂形成手術	K039\$+K079\$												
			腹部の結合組織および軟部組織の悪性新生物	C494								1	2	腱移植術(人工腱形成術を含む。)+関節鏡下靭帯断裂形成手術	K039\$+K079-2\$												
			骨盤の結合組織および軟部組織の悪性新生物	C495								1	2	骨長調整手術	K058\$												
			体幹の結合組織および軟部組織の悪性新生物、部位不明	C496								1	2	骨移植術(軟骨移植術を含む。)	K059\$												
			その他の結合組織および軟部組織の悪性新生物 結合組織および軟部組織の境界部病巣	C498								1	2	神経縫合術	K182\$												
			結合組織および軟部組織の悪性新生物、部位不明	C499								1	2	神経移植術	K198												
			その他および部位不明の悪性新生物 上肢の悪性新生物	C764								1	2	四肢の血管吻合術	K610-4												
			その他および部位不明の悪性新生物 下肢の悪性新生物	C765								1	2	動脈形成術、吻合術 その他の動脈	K6105												
			腋窩および上肢リンパ節の悪性新生物	C773								1	2	血管移植術、バイパス移植術 その他の動脈	K6145												
			そけい<直径>および下肢リンパ節の悪性新生物	C774								1	1	分層植皮術	K013\$												
			リンパ組織、造血組織および関連組織のその他および詳細不明の悪性新生物	C96\$								1	1	全層植皮術	K013-2\$												
			眼の上皮内癌	D092																							
			その他の明示された部位の上皮内癌	D097																							
07	0050	肩関節炎、肩の障害(その他)	ブドウ球菌性(多発性)関節炎 肩甲帯	M0001			手術なし	99	99	手術なし				1	2	骨移植術(軟骨移植術を含む。)	K059\$	1	1	人工呼吸	J045\$						
			肺炎球菌性(多発性)関節炎 肩甲帯	M0011			手術あり	97	01	関節滑膜切除術 肩、股、膝	K0661																
			その他のレンサ球菌性(多発性)関節炎 肩甲帯	M0021				97	01	関節鏡下関節滑膜切除術 肩、股、膝	K066-21																
			その他の明示された病原体による(多発性)関節炎 肩甲帯	M0081				97	01	滑液膜摘出術 肩、股、膝	K066-31																
			化膿性関節炎、詳細不明 肩甲帯	M0091				97	01	関節鏡下滑液膜摘出術 肩、股、膝	K066-41																
			髄膜炎菌性関節炎 肩甲帯	M0101				97	01	関節形成手術 肩、股、膝	K0801																
			結核性関節炎 肩甲帯	M0111				97	01	人工骨頭挿入術 肩、股	K0811																
			ライム<Lyme>病における関節炎 肩甲帯	M0121				97	01	人工関節置換術 肩、股、膝	K0821																

診断群分類			医療資源を最も投入した傷病名		年齢、出生時体重等		手術				手術・処置等1				手術・処置等2				副傷病		重症度等				
MDC	コード	分類名	ICD名称	ICDコード	コード	年齢、出生時体重	手術分岐	対応コード	フラグ	点数表名称	区分番号等	対応コード	フラグ	処置等名称	区分番号等	対応コード	フラグ	処置等名称	区分番号等	対応コード	フラグ	疾患名	疾患コードまたはICDコード	フラグ	重症度等
			他に分類される他の細菌性疾患における関節炎 肩甲帯	M0131				97	01	人工関節再置換術 肩、股、膝	K082-31														
			風疹性関節炎 肩甲帯	M0141				97	02	関節切除術 肩、股、膝	K0721														
			他に分類される他のウイルス疾患における関節炎 肩甲帯	M0151				97	02	観血的関節授動術 肩、股、膝	K0761														
			真菌症における関節炎 肩甲帯	M0161				97	02	観血的関節制動術 肩、股、膝	K0771														
			他に分類される他の感染症および寄生虫症における関節炎 肩甲帯	M0181				97	03	骨部分切除術	K049\$														
			膵バイパスに続発する関節障害 肩甲帯	M0201				97	03	非観血的関節授動術 肩、股、膝	K0751														
			赤痢後関節障害 肩甲帯	M0211				97	04	肩腱板断裂手術	K080-3														
			予防接種後関節障害 肩甲帯	M0221				97	04	関節鏡下肩腱板断裂手術	K080-4														
			髄膜炎菌感染後関節炎 肩甲帯	M0301				97	97	その他のKコード															
			梅毒における感染後関節障害 肩甲帯	M0311																					
			他に分類される疾患におけるその他の感染後関節障害 肩甲帯	M0321																					
			他に分類されるその他の疾患における反応性関節障害 肩甲帯	M0361																					
			破壊性関節炎 肩甲帯	M0711																					
			破壊性関節炎 上腕	M0712																					
			クローン<Crohn>病[限局性腸炎]における関節障害 肩甲帯	M0741																					
			潰瘍性大腸炎における関節障害 肩甲帯	M0751																					
			その他の腸病(性)関節障害 肩甲帯	M0761																					
			間欠性関節水腫 肩甲帯	M1241																					
			外傷性関節障害 肩甲帯	M1251																					
			その他の明示された関節障害、他に分類されないもの 肩甲帯	M1281																					
			多発性関節炎、詳細不明 肩甲帯	M1301																					
			単(発性)関節炎、他に分類されないもの 肩甲帯	M1311																					
			単(発性)関節炎、他に分類されないもの 上腕	M1312																					
			その他の明示された関節炎 肩甲帯	M1381																					
			その他の明示された関節炎 上腕	M1382																					
			関節炎、詳細不明 肩甲帯	M1391																					
			関節炎、詳細不明 上腕	M1392																					
			その他の関節の原発性関節症 肩甲帯	M1901																					
			その他の関節の外傷後関節症 肩甲帯	M1911																					
			その他の続発性関節症 肩甲帯	M1921																					
			その他の明示された関節症 肩甲帯	M1981																					
			関節症、詳細不明 肩甲帯	M1991																					
			出血性関節症 肩甲帯	M2501																					
			関節の瘻(孔) 肩甲帯	M2511																					
			関節の瘻(孔) 上腕	M2512																					
			関節の瘻(孔) 前腕	M2513																					
			関節滲出液貯留 肩甲帯	M2541																					
			骨棘 肩甲帯	M2571																					
			その他の明示された関節障害 肩甲帯	M2581																					
			回旋腱板症候群	M751																					
			その他の肩の傷害<損傷>	M758																					
			肩の傷害<損傷>、詳細不明	M759																					
07	0060	手肘の関節炎	ブドウ球菌性(多発性)関節炎 上腕	M0002	00	0	6歳以上	手術なし	99	99	手術なし		1	2	骨移植術(軟骨移植術を含む。)	K059\$	1	1	人工呼吸	J045\$					
			ブドウ球菌性(多発性)関節炎 前腕	M0003	06	1	6歳未満	手術あり	97	01	関節切開術 胸鎖、肘、手、足	K0602													
			ブドウ球菌性(多発性)関節炎 手	M0004					97	01	化膿性又は結核性関節炎掻爬術 胸鎖、肘、手、足	K060-32													
			肺炎球菌性(多発性)関節炎 上腕	M0012					97	01	観血的関節固定術 胸鎖、肘、手、足	K0782													
			肺炎球菌性(多発性)関節炎 前腕	M0013					97	01	関節形成手術 胸鎖、肘、手、足	K0802													

診断群分類			医療資源を最も投入した傷病名		年齢、出生時体重等		手術				手術・処置等1				手術・処置等2				副傷病		重症度等						
MDC	コード	分類名	ICD名称	ICDコード	コード	フラグ	年齢、出生時体重	手術分岐	対応コード	フラグ	点数表名称	区分番号等	対応コード	フラグ	処置等名称	区分番号等	対応コード	フラグ	処置等名称	区分番号等	対応コード	フラグ	疾患名	疾患コードまたはICDコード	フラグ	重症度等	
			肺炎球菌性(多発性)関節炎 手	M0014					97	02	骨揺爬術	K043\$															
			その他のレンサ球菌性(多発性)関節炎 上腕	M0022					97	02	骨関節結核嚢孔摘出術	K043-2\$															
			その他のレンサ球菌性(多発性)関節炎 前腕	M0023					97	02	骨髄炎手術(骨結核手術を含む。)	K043-3\$															
			その他のレンサ球菌性(多発性)関節炎 手	M0024					97	02	関節滑膜切除術 胸鎖、肘、手、足	K0662															
			その他の明示された病原体による(多発性)関節炎 上腕	M0082					97	02	関節鏡下関節滑膜切除術 胸鎖、肘、手、足	K066-22															
			その他の明示された病原体による(多発性)関節炎 前腕	M0083					97	02	関節鏡下関節滑膜切除術 肩鎖、指(手、足)	K066-23															
			その他の明示された病原体による(多発性)関節炎 手	M0084					97	02	関節滑膜切除術 肩鎖、指(手、足)	K0663															
			化膿性関節炎、詳細不明 上腕	M0092					97	02	滑液膜摘出術 胸鎖、肘、手、足	K066-32															
			化膿性関節炎、詳細不明 前腕	M0093					97	02	滑液膜摘出術 肩鎖、指(手、足)	K066-33															
			化膿性関節炎、詳細不明 手	M0094					97	02	関節鏡下滑液膜摘出術 胸鎖、肘、手、足	K066-42															
			髄膜炎菌性関節炎 上腕	M0102					97	02	関節鏡下滑液膜摘出術 肩鎖、指(手、足)	K066-43															
			髄膜炎菌性関節炎 前腕	M0103					97	02	掌指関節滑膜切除術	K066-7															
			髄膜炎菌性関節炎 手	M0104					97	02	関節鏡下掌指関節滑膜切除術	K066-8															
			結核性関節炎 上腕	M0112					97	97		その他のKコード															
			結核性関節炎 前腕	M0113																							
			結核性関節炎 手	M0114																							
			ライム<Lyme>病における関節炎 上腕	M0122																							
			ライム<Lyme>病における関節炎 前腕	M0123																							
			ライム<Lyme>病における関節炎 手	M0124																							
			他に分類されるその他の細菌性疾患における関節炎 上腕	M0132																							
			他に分類されるその他の細菌性疾患における関節炎 前腕	M0133																							
			他に分類されるその他の細菌性疾患における関節炎 手	M0134																							
			風疹性関節炎 上腕	M0142																							
			風疹性関節炎 前腕	M0143																							
			風疹性関節炎 手	M0144																							
			他に分類されるその他のウイルス疾患における関節炎 上腕	M0152																							
			他に分類されるその他のウイルス疾患における関節炎 前腕	M0153																							
			他に分類されるその他のウイルス疾患における関節炎 手	M0154																							
			真菌症における関節炎 上腕	M0162																							
			真菌症における関節炎 前腕	M0163																							
			真菌症における関節炎 手	M0164																							
			他に分類されるその他の感染症および寄生虫症における関節炎 上腕	M0182																							
			他に分類されるその他の感染症および寄生虫症における関節炎 前腕	M0183																							
			他に分類されるその他の感染症および寄生虫症における関節炎 手	M0184																							
			腸バイパスに続発する関節障害 上腕	M0202																							
			腸バイパスに続発する関節障害 前腕	M0203																							
			腸バイパスに続発する関節障害 手	M0204																							
			赤痢後関節障害 上腕	M0212																							
			赤痢後関節障害 前腕	M0213																							
			赤痢後関節障害 手	M0214																							
			予防接種後関節障害 上腕	M0222																							
			予防接種後関節障害 前腕	M0223																							
			予防接種後関節障害 手	M0224																							
			髄膜炎菌感染後関節炎 上腕	M0302																							
			髄膜炎菌感染後関節炎 前腕	M0303																							

診断群分類			医療資源を最も投入した傷病名		年齢、出生時体重等		手術				手術・処置等1				手術・処置等2				副傷病		重症度等				
MDC	コード	分類名	ICD名称	ICDコード	コード	年齢、出生時体重	手術分岐	対応コード	フラグ	点数表名称	区分番号等	対応コード	フラグ	処置等名称	区分番号等	対応コード	フラグ	処置等名称	区分番号等	対応コード	フラグ	疾患名	疾患コードまたはICDコード	フラグ	重症度等
			髄膜炎菌感染後関節炎 手	M0304																					
			梅毒における感染後関節障害 前腕	M0313																					
			梅毒における感染後関節障害 手	M0314																					
			他に分類される疾患におけるその他の	M0322																					
			感染後関節障害 上腕																						
			他に分類される疾患におけるその他の	M0323																					
			感染後関節障害 前腕																						
			他に分類される疾患におけるその他の	M0324																					
			感染後関節障害 手																						
			他に分類されるその他の疾患における	M0362																					
			反応性関節障害 上腕																						
			他に分類されるその他の疾患における	M0363																					
			反応性関節障害 前腕																						
			他に分類されるその他の疾患における	M0364																					
			反応性関節障害 手																						
			破壊性関節炎 前腕	M0713																					
			破壊性関節炎 手	M0714																					
			多発性関節炎、詳細不明 手	M1304																					
			単(発性)関節炎、他に分類されないもの	M1313																					
			前腕																						
			単(発性)関節炎、他に分類されないもの	M1314																					
			手																						
			その他の明示された関節炎 前腕	M1383																					
			その他の明示された関節炎 手	M1384																					
			関節炎、詳細不明 前腕	M1393																					
			関節炎、詳細不明 手	M1394																					
			関節の瘻(孔) 手	M2514																					
			関節の瘻(孔) 骨盤部および大腿	M2515																					
07	0070	骨髄炎	急性血行性骨髄炎 肩甲帯	M8601			手術なし	99	99	手術なし		1	2	皮弁作成術、移動術、切断術、遷延皮弁術	K015\$	1	1	人工呼吸	J045\$						
			急性血行性骨髄炎 上腕	M8602			その他の手術あり	97	97		その他のKコード	1	2	動脈(皮)弁術、筋(皮)弁術	K016										
			急性血行性骨髄炎 前腕	M8603			骨部分切除術等	01	01	骨部分切除術	K049\$	1	2	遊離皮弁術(顕微鏡下血管柄付きのもの)	K017										
			急性血行性骨髄炎 手	M8604				01	01	腐骨摘出術 肩甲骨、上腕、大腿	K0501	1	2	複合組織移植術	K019										
			急性血行性骨髄炎 骨盤部および大腿	M8605				01	01	腐骨摘出術 前腕、下腿	K0502	1	2	自家遊離複合組織移植術(顕微鏡下血管柄付きのもの)	K020										
			急性血行性骨髄炎 下腿	M8606				01	01	腐骨摘出術 鎖骨、膝蓋骨、手、足その他	K0503	1	2	組織拡張器による再建手術(一連につき)	K022										
			急性血行性骨髄炎 足関節部および足	M8607				01	02	骨搔爬術	K043\$	1	2	骨長調整手術	K058\$										
			急性血行性骨髄炎 その他	M8608				01	02	骨内異物(挿入物を含む。)除去術 頭蓋、顔面、肩甲骨、上腕、大腿	K0481	1	2	骨移植術(軟骨移植術を含む。)	K059\$										
			急性血行性骨髄炎 部位不明	M8609				01	02	骨内異物(挿入物を含む。)除去術 鎖骨、膝蓋骨、手、足、指(手、足)その他	K0483	1	2	動脈形成術、吻合術 その他の動脈	K6105										
			その他の急性骨髄炎 多部位	M8610				01	03	偽関節手術	K056\$	1	1	分層植皮術	K013\$										
			その他の急性骨髄炎 肩甲帯	M8611				01	03	変形治癒骨折矯正手術 前腕、下腿	K0572	1	1	全層植皮術	K013-2\$										
			その他の急性骨髄炎 上腕	M8612				01	03	変形治癒骨折矯正手術 鎖骨、膝蓋骨、手、足、指(手、足)その他	K0573														
			その他の急性骨髄炎 前腕	M8613																					
			その他の急性骨髄炎 手	M8614																					
			その他の急性骨髄炎 骨盤部および大腿	M8615																					
			その他の急性骨髄炎 下腿	M8616																					
			その他の急性骨髄炎 足関節部および足	M8617																					
			その他の急性骨髄炎 その他	M8618																					
			その他の急性骨髄炎 部位不明	M8619																					
			亜急性骨髄炎 多部位	M8620																					
			亜急性骨髄炎 肩甲帯	M8621																					
			亜急性骨髄炎 上腕	M8622																					
			亜急性骨髄炎 前腕	M8623																					
			亜急性骨髄炎 手	M8624																					
			亜急性骨髄炎 骨盤部および大腿	M8625																					
			亜急性骨髄炎 下腿	M8626																					

診断群分類			医療資源を最も投入した傷病名		年齢、出生時体重等		手術				手術・処置等1				手術・処置等2				副傷病		重症度等						
MDC	コード	分類名	ICD名称	ICDコード	コード	フラグ	年齢、出生時体重	手術分岐	対応コード	フラグ	点数表名称	区分番号等	対応コード	フラグ	処置等名称	区分番号等	対応コード	フラグ	処置等名称	区分番号等	対応コード	フラグ	疾患名	疾患コードまたはICDコード	フラグ	重症度等	
			亜急性骨髄炎 足関節部および足	M8627																							
			亜急性骨髄炎 その他	M8628																							
			亜急性骨髄炎 部位不明	M8629																							
			慢性多発性骨髄炎 多部位	M8630																							
			慢性多発性骨髄炎 肩甲帯	M8631																							
			慢性多発性骨髄炎 上腕	M8632																							
			慢性多発性骨髄炎 前腕	M8633																							
			慢性多発性骨髄炎 手	M8634																							
			慢性多発性骨髄炎 骨盤部および大腿	M8635																							
			慢性多発性骨髄炎 下腿	M8636																							
			慢性多発性骨髄炎 足関節部および足	M8637																							
			慢性多発性骨髄炎 その他	M8638																							
			慢性多発性骨髄炎 部位不明	M8639																							
			瘻孔を伴う慢性骨髄炎 多部位	M8640																							
			瘻孔を伴う慢性骨髄炎 肩甲帯	M8641																							
			瘻孔を伴う慢性骨髄炎 上腕	M8642																							
			瘻孔を伴う慢性骨髄炎 前腕	M8643																							
			瘻孔を伴う慢性骨髄炎 手	M8644																							
			瘻孔を伴う慢性骨髄炎 骨盤部および大腿	M8645																							
			瘻孔を伴う慢性骨髄炎 下腿	M8646																							
			瘻孔を伴う慢性骨髄炎 足関節部および足	M8647																							
			瘻孔を伴う慢性骨髄炎 その他	M8648																							
			瘻孔を伴う慢性骨髄炎 部位不明	M8649																							
			その他の慢性血行性骨髄炎 多部位	M8650																							
			その他の慢性血行性骨髄炎 肩甲帯	M8651																							
			その他の慢性血行性骨髄炎 上腕	M8652																							
			その他の慢性血行性骨髄炎 前腕	M8653																							
			その他の慢性血行性骨髄炎 手	M8654																							
			その他の慢性血行性骨髄炎 骨盤部および大腿	M8655																							
			その他の慢性血行性骨髄炎 下腿	M8656																							
			その他の慢性血行性骨髄炎 足関節部および足	M8657																							
			その他の慢性血行性骨髄炎 その他	M8658																							
			その他の慢性血行性骨髄炎 部位不明	M8659																							
			その他の慢性骨髄炎 多部位	M8660																							
			その他の慢性骨髄炎 肩甲帯	M8661																							
			その他の慢性骨髄炎 上腕	M8662																							
			その他の慢性骨髄炎 前腕	M8663																							
			その他の慢性骨髄炎 手	M8664																							
			その他の慢性骨髄炎 骨盤部および大腿	M8665																							
			その他の慢性骨髄炎 下腿	M8666																							
			その他の慢性骨髄炎 足関節部および足	M8667																							
			その他の慢性骨髄炎 その他	M8668																							
			その他の慢性骨髄炎 部位不明	M8669																							
			その他の骨髄炎 多部位	M8680																							
			その他の骨髄炎 肩甲帯	M8681																							
			その他の骨髄炎 上腕	M8682																							
			その他の骨髄炎 前腕	M8683																							
			その他の骨髄炎 手	M8684																							
			その他の骨髄炎 骨盤部および大腿	M8685																							
			その他の骨髄炎 下腿	M8686																							
			その他の骨髄炎 足関節部および足	M8687																							

診断群分類			医療資源を最も投入した傷病名		年齢、出生時体重等		手術				手術・処置等1				手術・処置等2				副傷病		重症度等					
MDC	コード	分類名	ICD名称	ICDコード	コード	フラグ	年齢、出生時体重	手術分枝	対応コード	フラグ	点数表名称	区分番号等	対応コード	フラグ	処置等名称	区分番号等	対応コード	フラグ	処置等名称	区分番号等	対応コード	フラグ	疾患名	疾患コードまたはICDコード	フラグ	重症度等
			その他の骨髄炎 その他	M8688																						
			その他の骨髄炎 部位不明	M8689																						
			骨髄炎、詳細不明 多部位	M8690																						
			骨髄炎、詳細不明 肩甲帯	M8691																						
			骨髄炎、詳細不明 上腕	M8692																						
			骨髄炎、詳細不明 前腕	M8693																						
			骨髄炎、詳細不明 手	M8694																						
			骨髄炎、詳細不明 骨盤部および大腿	M8695																						
			骨髄炎、詳細不明 下腿	M8696																						
			骨髄炎、詳細不明 足関節部および足	M8697																						
			骨髄炎、詳細不明 その他	M8698																						
			骨髄炎、詳細不明 部位不明	M8699																						
07	0080	滑膜炎、腱鞘炎、軟骨などの炎症(上肢)	靭帯の障害 肩甲帯	M2421				手術なし	99	99	手術なし		1	2	腱延長術	K038	1	1	人工呼吸	J045\$						
			腱鞘の腫瘍 肩甲帯	M6501				手術あり	97	01	骨部分切除術	K049\$	1	2	腱移植術(人工腱形成術を含む。)	K039\$										
			腱鞘の腫瘍 上腕	M6502					97	01	中手骨又は中足骨摘除術(2本以上)	K051-2	1	2	腱移行術 その他のもの	K0402										
			腱鞘の腫瘍 前腕	M6503					97	01	骨全摘術 鎖骨、膝蓋骨、手、足その他	K0513	1	2	骨移植術(軟骨移植術を含む。)	K059\$										
			腱鞘の腫瘍 手	M6504					97	02	腱鞘切開術(関節鏡下によるものを含む。)	K028														
			その他の感染性(腱)滑膜炎<腱鞘炎> > 肩甲帯	M6511					97	02	腱切除・切除術(関節鏡下によるものを含む。)	K034														
			その他の感染性(腱)滑膜炎<腱鞘炎> > 上腕	M6512					97	02	腱剥離術(関節鏡下によるものを含む。)	K035														
			その他の感染性(腱)滑膜炎<腱鞘炎> > 前腕	M6513					97	02	腱滑膜切除術	K035-2														
			その他の感染性(腱)滑膜炎<腱鞘炎> > 手	M6514					97	02	骨穿孔術	K042														
			石灰(性)腱炎 肩甲帯	M6521					97	02	関節切開術 肩、股、膝	K0601														
			石灰(性)腱炎 上腕	M6522					97	02	関節切開術 肩、股、膝+関節形成手術 肩、股、膝	K0601+K0801														
			石灰(性)腱炎 前腕	M6523					97	02	関節滑膜切除術	K066\$														
			石灰(性)腱炎 手	M6524					97	02	関節鏡下関節滑膜切除術	K066-2\$														
			ばね<弾発>指 肩甲帯	M6531					97	02	滑液膜摘出術	K066-3\$														
			ばね<弾発>指 上腕	M6532					97	02	関節鏡下滑液膜摘出術	K066-4\$														
			ばね<弾発>指 前腕	M6533					97	02	掌指関節滑膜切除術	K066-7														
			ばね<弾発>指 手	M6534					97	02	関節鏡下掌指関節滑膜切除術	K066-8														
			橈骨茎状突起腱鞘炎[ドゥーケルバン<de Quervain>病] 肩甲帯	M6541					97	02	観血的関節授動術	K076\$														
			橈骨茎状突起腱鞘炎[ドゥーケルバン<de Quervain>病] 上腕	M6542					97	02	靭帯断裂形成手術	K079\$														
			橈骨茎状突起腱鞘炎[ドゥーケルバン<de Quervain>病] 前腕	M6543					97	02	関節鏡下靭帯断裂形成手術	K079-2\$														
			橈骨茎状突起腱鞘炎[ドゥーケルバン<de Quervain>病] 手	M6544					97	02	関節形成手術	K080\$														
			その他の滑膜炎および腱鞘炎 肩甲帯	M6581					97	02	関節形成手術 肩、股、膝+観血的関節授動術	K0801+K076\$														
			その他の滑膜炎および腱鞘炎 上腕	M6582					97	02	神経剥離術	K188														
			その他の滑膜炎および腱鞘炎 前腕	M6583					97	03	皮膚切開術	K001\$														
			その他の滑膜炎および腱鞘炎 手	M6584					97	03	デブリードマン	K002\$														
			滑膜炎および腱鞘炎、詳細不明 肩甲帯	M6591					97	03	筋膜切離術、筋膜切開術	K023														
			滑膜炎および腱鞘炎、詳細不明 上腕	M6592					97	97		その他のKコード														
			滑膜炎および腱鞘炎、詳細不明 前腕	M6593																						
			滑膜炎および腱鞘炎、詳細不明 手	M6594																						
			手および手首の慢性捻髪性滑膜炎 肩甲帯	M7001																						
			手および手首の慢性捻髪性滑膜炎 上腕	M7002																						
			手および手首の慢性捻髪性滑膜炎 前腕	M7003																						
			手および手首の慢性捻髪性滑膜炎 手	M7004																						

診断群分類			医療資源を最も投入した傷病名		年齢、出生時体重等		手術				手術・処置等1				手術・処置等2				副傷病		重症度等							
MDC	コード	分類名	ICD名称	ICDコード	コード	フラグ	年齢、出生時体重	手術分岐	対応コード	フラグ	点数表名称	区分番号等	対応コード	フラグ	処置等名称	区分番号等	対応コード	フラグ	処置等名称	区分番号等	対応コード	フラグ	疾患名	疾患コードまたはICDコード	フラグ	重症度等		
			手の滑液包炎 肩甲帯	M7011																								
			手の滑液包炎 上腕	M7012																								
			手の滑液包炎 前腕	M7013																								
			手の滑液包炎 手	M7014																								
			肘頭滑液包炎 肩甲帯	M7021																								
			肘頭滑液包炎 上腕	M7022																								
			肘頭滑液包炎 前腕	M7023																								
			肘頭滑液包炎 手	M7024																								
			肘のその他の滑液包炎 肩甲帯	M7031																								
			肘のその他の滑液包炎 上腕	M7032																								
			肘のその他の滑液包炎 前腕	M7033																								
			肘のその他の滑液包炎 手	M7034																								
			転子滑液包炎 肩甲帯	M7061																								
			転子滑液包炎 上腕	M7062																								
			転子滑液包炎 前腕	M7063																								
			転子滑液包炎 手	M7064																								
			股関節部のその他の滑液包炎 肩甲帯	M7071																								
			股関節部のその他の滑液包炎 上腕	M7072																								
			股関節部のその他の滑液包炎 前腕	M7073																								
			股関節部のその他の滑液包炎 手	M7074																								
			使用、使い過ぎおよび圧迫に関連するその他の軟部組織障害 肩甲帯	M7081																								
			使用、使い過ぎおよび圧迫に関連するその他の軟部組織障害 上腕	M7082																								
			使用、使い過ぎおよび圧迫に関連するその他の軟部組織障害 前腕	M7083																								
			使用、使い過ぎおよび圧迫に関連するその他の軟部組織障害 手	M7084																								
			使用、使い過ぎおよび圧迫に関連する詳細不明の軟部組織障害 肩甲帯	M7091																								
			使用、使い過ぎおよび圧迫に関連する詳細不明の軟部組織障害 上腕	M7092																								
			使用、使い過ぎおよび圧迫に関連する詳細不明の軟部組織障害 前腕	M7093																								
			使用、使い過ぎおよび圧迫に関連する詳細不明の軟部組織障害 手	M7094																								
			滑液包の腫瘍 肩甲帯	M7101																								
			滑液包の腫瘍 上腕	M7102																								
			滑液包の腫瘍 前腕	M7103																								
			滑液包の腫瘍 手	M7104																								
			その他の感染性滑液包炎 肩甲帯	M7111																								
			その他の感染性滑液包炎 上腕	M7112																								
			その他の感染性滑液包炎 前腕	M7113																								
			その他の感染性滑液包炎 手	M7114																								
			膝窩部滑膜のうく囊>腫[ベーカー<Baker>のうく囊>腫] 肩甲帯	M7121																								
			膝窩部滑膜のうく囊>腫[ベーカー<Baker>のうく囊>腫] 上腕	M7122																								
			膝窩部滑膜のうく囊>腫[ベーカー<Baker>のうく囊>腫] 前腕	M7123																								
			膝窩部滑膜のうく囊>腫[ベーカー<Baker>のうく囊>腫] 手	M7124																								
			その他の滑液のうく囊>腫 肩甲帯	M7131																								
			その他の滑液のうく囊>腫 上腕	M7132																								
			その他の滑液のうく囊>腫 前腕	M7133																								
			その他の滑液のうく囊>腫 手	M7134																								
			滑液包石灰沈着(症) 肩甲帯	M7141																								
			滑液包石灰沈着(症) 上腕	M7142																								
			滑液包石灰沈着(症) 前腕	M7143																								
			滑液包石灰沈着(症) 手	M7144																								

診断群分類			医療資源を最も投入した傷病名		年齢、出生時体重等			手術				手術・処置等1				手術・処置等2				副傷病		重症度等					
MDC	コード	分類名	ICD名称	ICDコード	コード	フラグ	年齢、出生時体重	手術分枝	対応コード	フラグ	点数表名称	区分番号等	対応コード	フラグ	処置等名称	区分番号等	対応コード	フラグ	処置等名称	区分番号等	対応コード	フラグ	疾患名	疾患コードまたはICDコード	フラグ	重症度等	
			その他の滑液包炎，他に分類されないもの 肩甲帯	M7151																							
			その他の滑液包炎，他に分類されないもの 上腕	M7152																							
			その他の滑液包炎，他に分類されないもの 前腕	M7153																							
			その他の滑液包炎，他に分類されないもの 手	M7154																							
			その他の明示された滑液包障害 肩甲帯	M7181																							
			その他の明示された滑液包障害 上腕	M7182																							
			その他の明示された滑液包障害 前腕	M7183																							
			その他の明示された滑液包障害 手	M7184																							
			滑液包障害，詳細不明 肩甲帯	M7191																							
			滑液包障害，詳細不明 上腕	M7192																							
			滑液包障害，詳細不明 前腕	M7193																							
			滑液包障害，詳細不明 手	M7194																							
			淋菌性滑液包炎 肩甲帯	M7301																							
			淋菌性滑液包炎 上腕	M7302																							
			淋菌性滑液包炎 前腕	M7303																							
			淋菌性滑液包炎 手	M7304																							
			梅毒性滑液包炎 肩甲帯	M7311																							
			梅毒性滑液包炎 上腕	M7312																							
			梅毒性滑液包炎 前腕	M7313																							
			梅毒性滑液包炎 手	M7314																							
			他に分類される疾患におけるその他の軟部組織障害 肩甲帯	M7381																							
			他に分類される疾患におけるその他の軟部組織障害 上腕	M7382																							
			他に分類される疾患におけるその他の軟部組織障害 前腕	M7383																							
			他に分類される疾患におけるその他の軟部組織障害 手	M7384																							
			肩の石灰(性)腱炎	M753																							
			肩のインピンジメント症候群	M754																							
			肩の滑液包炎	M755																							
			殿筋腱炎 肩甲帯	M7601																							
			殿筋腱炎 上腕	M7602																							
			殿筋腱炎 前腕	M7603																							
			殿筋腱炎 手	M7604																							
			腰筋腱炎 肩甲帯	M7611																							
			腰筋腱炎 上腕	M7612																							
			腰筋腱炎 前腕	M7613																							
			腰筋腱炎 手	M7614																							
			腸骨稜棘 肩甲帯	M7621																							
			腸骨稜棘 上腕	M7622																							
			腸骨稜棘 前腕	M7623																							
			腸骨稜棘 手	M7624																							
			内側側副滑液包炎〔ペレグリニ・ステータ＜Pellegrini-Stieda＞病〕 肩甲帯	M7641																							
			内側側副滑液包炎〔ペレグリニ・ステータ＜Pellegrini-Stieda＞病〕 上腕	M7642																							
			内側側副滑液包炎〔ペレグリニ・ステータ＜Pellegrini-Stieda＞病〕 前腕	M7643																							
			内側側副滑液包炎〔ペレグリニ・ステータ＜Pellegrini-Stieda＞病〕 手	M7644																							
			膝蓋骨腱炎 肩甲帯	M7651																							
			膝蓋骨腱炎 上腕	M7652																							
			膝蓋骨腱炎 前腕	M7653																							
			膝蓋骨腱炎 手	M7654																							

診断群分類			医療資源を最も投入した傷病名		年齢、出生時体重等		手術				手術・処置等1				手術・処置等2				副傷病		重症度等						
MDC	コード	分類名	ICD名称	ICDコード	コード	フラグ	年齢、出生時体重	手術分岐	対応コード	フラグ	点数表名称	区分番号等	対応コード	フラグ	処置等名称	区分番号等	対応コード	フラグ	処置等名称	区分番号等	対応コード	フラグ	疾患名	疾患コードまたはICDコード	フラグ	重症度等	
			アキレス腱炎 肩甲帯	M7661																							
			アキレス腱炎 上腕	M7662																							
			アキレス腱炎 前腕	M7663																							
			アキレス腱炎 手	M7664																							
			腓骨腱炎 肩甲帯	M7671																							
			腓骨腱炎 上腕	M7672																							
			腓骨腱炎 前腕	M7673																							
			腓骨腱炎 手	M7674																							
			下肢のその他の腱(靱帯)付着部症、足を除く 肩甲帯	M7681																							
			下肢のその他の腱(靱帯)付着部症、足を除く 上腕	M7682																							
			下肢のその他の腱(靱帯)付着部症、足を除く 前腕	M7683																							
			下肢のその他の腱(靱帯)付着部症、足を除く 手	M7684																							
			下肢の腱(靱帯)付着部症、詳細不明 肩甲帯	M7691																							
			下肢の腱(靱帯)付着部症、詳細不明 上腕	M7692																							
			下肢の腱(靱帯)付着部症、詳細不明 前腕	M7693																							
			下肢の腱(靱帯)付着部症、詳細不明 手	M7694																							
			内側上顆炎 肩甲帯	M7701																							
			内側上顆炎 上腕	M7702																							
			内側上顆炎 前腕	M7703																							
			内側上顆炎 手	M7704																							
			外側上顆炎 肩甲帯	M7711																							
			外側上顆炎 上腕	M7712																							
			外側上顆炎 前腕	M7713																							
			外側上顆炎 手	M7714																							
			手首の関節周囲炎 肩甲帯	M7721																							
			手首の関節周囲炎 上腕	M7722																							
			手首の関節周囲炎 前腕	M7723																							
			手首の関節周囲炎 手	M7724																							
			踵骨棘 肩甲帯	M7731																							
			踵骨棘 上腕	M7732																							
			踵骨棘 前腕	M7733																							
			踵骨棘 手	M7734																							
			足のその他の腱(靱帯)付着部症 肩甲帯	M7751																							
			足のその他の腱(靱帯)付着部症 上腕	M7752																							
			足のその他の腱(靱帯)付着部症 前腕	M7753																							
			足のその他の腱(靱帯)付着部症 手	M7754																							
			その他の腱(靱帯)付着部症、他に分類されないもの 肩甲帯	M7781																							
			その他の腱(靱帯)付着部症、他に分類されないもの 上腕	M7782																							
			その他の腱(靱帯)付着部症、他に分類されないもの 前腕	M7783																							
			その他の腱(靱帯)付着部症、他に分類されないもの 手	M7784																							
			腱(靱帯)付着部症、詳細不明 肩甲帯	M7791																							
			腱(靱帯)付着部症、詳細不明 上腕	M7792																							
			腱(靱帯)付着部症、詳細不明 前腕	M7793																							
			腱(靱帯)付着部症、詳細不明 手	M7794																							
			(膝蓋下)脂肪体の肥大<肥厚> 肩甲帯	M7941																							
			(膝蓋下)脂肪体の肥大<肥厚> 上腕	M7942																							

診断群分類			医療資源を最も投入した傷病名		年齢、出生時体重等		手術				手術・処置等1				手術・処置等2				副傷病		重症度等						
MDC	コード	分類名	ICD名称	ICDコード	コード	フラグ	手術分岐	対応コード	フラグ	点数表名称	区分番号等	対応コード	フラグ	処置等名称	区分番号等	対応コード	フラグ	処置等名称	区分番号等	対応コード	フラグ	疾患名	疾患コードまたはICDコード	フラグ	重症度等		
			(膝蓋下)脂肪体の肥大<肥厚> 前腕 M7943 (膝蓋下)脂肪体の肥大<肥厚> 手 M7944 肋軟骨骨結合症候群[ティーツェ<Tietze>病] 肩甲帯 M9401 肋軟骨骨結合症候群[ティーツェ<Tietze>病] 上腕 M9402 肋軟骨骨結合症候群[ティーツェ<Tietze>病] 前腕 M9403 肋軟骨骨結合症候群[ティーツェ<Tietze>病] 手 M9404 再発性多発軟骨炎 肩甲帯 M9411 再発性多発軟骨炎 上腕 M9412 再発性多発軟骨炎 前腕 M9413 再発性多発軟骨炎 手 M9414 軟骨のその他の明示された障害 肩甲帯 M9481 軟骨のその他の明示された障害 上腕 M9482 軟骨のその他の明示された障害 前腕 M9483 軟骨のその他の明示された障害 手 M9484 軟骨の障害, 詳細不明 肩甲帯 M9491 軟骨の障害, 詳細不明 上腕 M9492 軟骨の障害, 詳細不明 前腕 M9493 軟骨の障害, 詳細不明 手 M9494																								
07	0085	滑膜炎、腱鞘炎、軟骨などの炎症(上肢以外)	真菌症における関節炎 足関節部および足 M0167 腸バイパスに続発する関節障害 足関節部および足 M0207 赤痢後関節障害 足関節部および足 M0217 予防接種後関節障害 足関節部および足 M0227 クローン<Crohn>病[限局性腸炎]における関節障害 足関節部および足 M0747 潰瘍性大腸炎における関節障害 足関節部および足 M0757 その他の腸病(性)関節障害 足関節部および足 M0767 間欠性関節水腫 下腿 M1246 間欠性関節水腫 足関節部および足 M1247 外傷性関節障害 下腿 M1256 外傷性関節障害 足関節部および足 M1257 その他の明示された関節障害, 他に分類されないもの 下腿 M1286 その他の明示された関節障害, 他に分類されないもの 足関節部および足 M1287 多発性関節炎, 詳細不明 足関節部および足 M1307 単(発性)関節炎, 他に分類されないもの 足関節部および足 M1317 その他の明示された関節炎 足関節部および足 M1387 関節炎, 詳細不明 足関節部および足 M1397 その他の関節の原発性関節症 足関節部および足 M1917 その他の関節の外傷後関節症 足関節部および足 M1927 その他の続発性関節症 足関節部および足 M1987 関節症, 詳細不明 足関節部および足 M1997 靭帯の障害 多部位 M2420 靭帯の障害 骨盤部および大腿 M2425			手術なし	99	99	手術なし				1	2	腱延長術	K038	1	1	人工呼吸	J045\$							
			手術あり	97	01	骨部分切除術	K049\$	1	2	腱移植術(人工腱形成術を含む。)	K039\$	1	2	腱移行術 其他のもの	K0402	1	2	骨移植術(軟骨移植術を含む。)	K059\$								
			97	01	中手骨又は中足骨摘除術(2本以上)	K051-2	1	2	腱移植術 其他のもの	K0402																	
			97	01	骨全摘術 鎖骨、膝蓋骨、手、足その他	K0513	1	2	骨移植術(軟骨移植術を含む。)	K059\$																	
			97	02	腱鞘切開術(関節鏡下によるものを含む。)	K028																					
			97	02	腱切離・切除術(関節鏡下によるものを含む。)	K034																					
			97	02	腱剥離術(関節鏡下によるものを含む。)	K035																					
			97	02	腱滑膜切除術	K035-2																					
			97	02	骨穿孔術	K042																					
			97	02	関節切開術 肩、股、膝	K0601																					
			97	02	関節切開術 肩、股、膝+関節形成手術 肩、股、膝	K0601+K0801																					
			97	02	関節滑膜切除術	K066\$																					
			97	02	関節鏡下関節滑膜切除術	K066-2\$																					
			97	02	滑液膜摘出術	K066-3\$																					
			97	02	関節鏡下滑液膜摘出術	K066-4\$																					
			97	02	膝蓋骨滑液囊切除術	K066-5																					
			97	02	関節鏡下膝蓋骨滑液囊切除術	K066-6																					
			97	02	靭帯の関節授動術	K076\$																					
			97	02	靭帯断裂形成手術	K079\$																					
			97	02	関節鏡下靭帯断裂形成手術	K079-2\$																					
			97	02	関節形成手術	K080\$																					
			97	02	関節形成手術 肩、股、膝+靭帯の関節授動術	K0801+K076\$																					
			97	02	神経剥離術	K188																					
			97	03	皮膚切開術	K001\$																					

診断群分類			医療資源を最も投入した傷病名		年齢、出生時体重等		手術				手術・処置等1				手術・処置等2				副傷病		重症度等								
MDC	コード	分類名	ICD名称	ICDコード	コード	フラグ	年齢、出生時体重	手術分岐	対応コード	フラグ	点数表名称	区分番号等	対応コード	フラグ	処置等名称	区分番号等	対応コード	フラグ	処置等名称	区分番号等	対応コード	フラグ	疾患名	疾患コードまたはICDコード	対応コード	フラグ	重症度等		
			滑膜炎および腱鞘炎、詳細不明 骨盤	M6595																									
			部および大腿																										
			滑膜炎および腱鞘炎、詳細不明 下腿	M6596																									
			滑膜炎および腱鞘炎、詳細不明 足関節	M6597																									
			筋部および足																										
			滑膜炎および腱鞘炎、詳細不明 その他	M6598																									
			他																										
			滑膜炎および腱鞘炎、詳細不明 部位不明	M6599																									
			他に分類される疾患における滑膜炎および腱の障害	M68\$																									
			手および手首の慢性捻髪性滑膜炎 多部位	M7000																									
			手および手首の慢性捻髪性滑膜炎 多部位	M7005																									
			骨盤部および大腿																										
			手および手首の慢性捻髪性滑膜炎 下腿	M7006																									
			手および手首の慢性捻髪性滑膜炎 足関節部および足	M7007																									
			手および手首の慢性捻髪性滑膜炎 その他	M7008																									
			他																										
			手および手首の慢性捻髪性滑膜炎 部位不明	M7009																									
			手の滑液包炎 多部位	M7010																									
			手の滑液包炎 骨盤部および大腿	M7015																									
			手の滑液包炎 下腿	M7016																									
			手の滑液包炎 足関節部および足	M7017																									
			手の滑液包炎 その他	M7018																									
			手の滑液包炎 部位不明	M7019																									
			肘頭滑液包炎 多部位	M7020																									
			肘頭滑液包炎 骨盤部および大腿	M7025																									
			肘頭滑液包炎 下腿	M7026																									
			肘頭滑液包炎 足関節部および足	M7027																									
			肘頭滑液包炎 その他	M7028																									
			肘頭滑液包炎 部位不明	M7029																									
			肘のその他の滑液包炎 多部位	M7030																									
			肘のその他の滑液包炎 骨盤部および大腿	M7035																									
			肘のその他の滑液包炎 下腿	M7036																									
			肘のその他の滑液包炎 足関節部および足	M7037																									
			肘のその他の滑液包炎 その他	M7038																									
			肘のその他の滑液包炎 部位不明	M7039																									
			転子滑液包炎 多部位	M7060																									
			転子滑液包炎 骨盤部および大腿	M7065																									
			転子滑液包炎 下腿	M7066																									
			転子滑液包炎 足関節部および足	M7067																									
			転子滑液包炎 その他	M7068																									
			転子滑液包炎 部位不明	M7069																									
			股関節部のその他の滑液包炎 多部位	M7070																									
			股関節部のその他の滑液包炎 骨盤部および大腿	M7075																									
			股関節部のその他の滑液包炎 下腿	M7076																									
			股関節部のその他の滑液包炎 足関節部および足	M7077																									
			股関節部のその他の滑液包炎 その他	M7078																									
			他																										
			股関節部のその他の滑液包炎 部位不明	M7079																									
			使用、使い過ぎおよび圧迫に関連するその他の軟部組織障害 多部位	M7080																									
			使用、使い過ぎおよび圧迫に関連するその他の軟部組織障害 下腿	M7086																									

診断群分類			医療資源を最も投入した傷病名		年齢、出生時体重等		手術				手術・処置等1				手術・処置等2				副傷病		重症度等						
MDC	コード	分類名	ICD名称	ICDコード	コード	フラグ	年齢、出生時体重	手術分枝	対応コード	フラグ	点数表名称	区分番号等	対応コード	フラグ	処置等名称	区分番号等	対応コード	フラグ	処置等名称	区分番号等	対応コード	フラグ	疾患名	疾患コードまたはICDコード	フラグ	重症度等	
			使用、使い過ぎおよび圧迫に関連する その他の軟部組織障害 足関節部および足	M7087																							
			使用、使い過ぎおよび圧迫に関連する その他の軟部組織障害 その他	M7088																							
			使用、使い過ぎおよび圧迫に関連する その他の軟部組織障害 部位不明	M7089																							
			使用、使い過ぎおよび圧迫に関連する 詳細不明の軟部組織障害 多部位	M7090																							
			使用、使い過ぎおよび圧迫に関連する 詳細不明の軟部組織障害 骨盤部および大腿	M7095																							
			使用、使い過ぎおよび圧迫に関連する 詳細不明の軟部組織障害 下腿	M7096																							
			使用、使い過ぎおよび圧迫に関連する 詳細不明の軟部組織障害 足関節部および足	M7097																							
			使用、使い過ぎおよび圧迫に関連する 詳細不明の軟部組織障害 その他	M7098																							
			使用、使い過ぎおよび圧迫に関連する 詳細不明の軟部組織障害 部位不明	M7099																							
			滑液包の腫瘍 多部位	M7100																							
			滑液包の腫瘍 骨盤部および大腿	M7105																							
			滑液包の腫瘍 下腿	M7106																							
			滑液包の腫瘍 足関節部および足	M7107																							
			滑液包の腫瘍 その他	M7108																							
			滑液包の腫瘍 部位不明	M7109																							
			その他の感染性滑液包炎 多部位	M7110																							
			その他の感染性滑液包炎 骨盤部および大腿	M7115																							
			その他の感染性滑液包炎 下腿	M7116																							
			その他の感染性滑液包炎 足関節部および足	M7117																							
			その他の感染性滑液包炎 その他	M7118																							
			その他の感染性滑液包炎 部位不明	M7119																							
			膝窩部滑膜のうく囊>腫[Baker<のうく囊>腫] 多部位	M7120																							
			膝窩部滑膜のうく囊>腫[Baker<のうく囊>腫] 骨盤部および大腿	M7125																							
			膝窩部滑膜のうく囊>腫[Baker<のうく囊>腫] 下腿	M7126																							
			膝窩部滑膜のうく囊>腫[Baker<のうく囊>腫] 足関節部および足	M7127																							
			膝窩部滑膜のうく囊>腫[Baker<のうく囊>腫] その他	M7128																							
			膝窩部滑膜のうく囊>腫[Baker<のうく囊>腫] 部位不明	M7129																							
			その他の滑液のうく囊>腫 多部位	M7130																							
			その他の滑液のうく囊>腫 骨盤部および大腿	M7135																							
			その他の滑液のうく囊>腫 下腿	M7136																							
			その他の滑液のうく囊>腫 足関節部および足	M7137																							
			その他の滑液のうく囊>腫 その他	M7138																							
			その他の滑液のうく囊>腫 部位不明	M7139																							
			滑液包石灰沈着(症) 多部位	M7140																							
			滑液包石灰沈着(症) 骨盤部および大腿	M7145																							
			滑液包石灰沈着(症) 下腿	M7146																							
			滑液包石灰沈着(症) 足関節部および足	M7147																							
			滑液包石灰沈着(症) その他	M7148																							
			滑液包石灰沈着(症) 部位不明	M7149																							

診断群分類			医療資源を最も投入した傷病名		年齢、出生時体重等		手術				手術・処置等1				手術・処置等2				副傷病		重症度等					
MDC	コード	分類名	ICD名称	ICDコード	コード	フラグ	年齢、出生時体重	手術分岐	対応コード	フラグ	点数表名称	区分番号等	対応コード	フラグ	処置等名称	区分番号等	対応コード	フラグ	処置等名称	区分番号等	対応コード	フラグ	疾患名	疾患コードまたはICDコード	フラグ	重症度等
			その他の滑液包炎，他に分類されないもの 多部位	M7150																						
			その他の滑液包炎，他に分類されないもの 骨盤部および大腿	M7155																						
			その他の滑液包炎，他に分類されないもの 下腿	M7156																						
			その他の滑液包炎，他に分類されないもの 足関節部および足	M7157																						
			その他の滑液包炎，他に分類されないもの その他	M7158																						
			その他の滑液包炎，他に分類されないもの 部位不明	M7159																						
			その他の明示された滑液包障害 多部位	M7180																						
			その他の明示された滑液包障害 骨盤部および大腿	M7185																						
			その他の明示された滑液包障害 下腿	M7186																						
			その他の明示された滑液包障害 足関節部および足	M7187																						
			その他の明示された滑液包障害 その他	M7188																						
			その他の明示された滑液包障害 部位不明	M7189																						
			滑液包障害，詳細不明 多部位	M7190																						
			滑液包障害，詳細不明 骨盤部および大腿	M7195																						
			滑液包障害，詳細不明 下腿	M7196																						
			滑液包障害，詳細不明 足関節部および足	M7197																						
			滑液包障害，詳細不明 その他	M7198																						
			滑液包障害，詳細不明 部位不明	M7199																						
			淋菌性滑液包炎 多部位	M7300																						
			淋菌性滑液包炎 骨盤部および大腿	M7305																						
			淋菌性滑液包炎 下腿	M7306																						
			淋菌性滑液包炎 足関節部および足	M7307																						
			淋菌性滑液包炎 その他	M7308																						
			淋菌性滑液包炎 部位不明	M7309																						
			梅毒性滑液包炎 多部位	M7310																						
			梅毒性滑液包炎 骨盤部および大腿	M7315																						
			梅毒性滑液包炎 下腿	M7316																						
			梅毒性滑液包炎 足関節部および足	M7317																						
			梅毒性滑液包炎 その他	M7318																						
			梅毒性滑液包炎 部位不明	M7319																						
			他に分類される疾患におけるその他の軟部組織障害 多部位	M7380																						
			他に分類される疾患におけるその他の軟部組織障害 骨盤部および大腿	M7385																						
			他に分類される疾患におけるその他の軟部組織障害 下腿	M7386																						
			他に分類される疾患におけるその他の軟部組織障害 足関節部および足	M7387																						
			他に分類される疾患におけるその他の軟部組織障害 その他	M7388																						
			他に分類される疾患におけるその他の軟部組織障害 部位不明	M7389																						
			殿筋腱炎 多部位	M7600																						
			殿筋腱炎 骨盤部および大腿	M7605																						
			殿筋腱炎 下腿	M7606																						
			殿筋腱炎 足関節部および足	M7607																						
			殿筋腱炎 その他	M7608																						
			殿筋腱炎 部位不明	M7609																						
			腰筋腱炎 多部位	M7610																						
			腰筋腱炎 骨盤部および大腿	M7615																						
			腰筋腱炎 下腿	M7616																						

診断群分類			医療資源を最も投入した傷病名		年齢、出生時体重等		手術				手術・処置等1				手術・処置等2				副傷病		重症度等							
MDC	コード	分類名	ICD名称	ICDコード	コード	フラグ	年齢、出生時体重	手術分岐	対応コード	フラグ	点数表名称	区分番号等	対応コード	フラグ	処置等名称	区分番号等	対応コード	フラグ	処置等名称	区分番号等	対応コード	フラグ	疾患名	疾患コードまたはICDコード	フラグ	重症度等		
			腰筋腱炎 足関節部および足	M7617																								
			腰筋腱炎 その他	M7618																								
			腰筋腱炎 部位不明	M7619																								
			腸骨稜棘 多部位	M7620																								
			腸骨稜棘 骨盤部および大腿	M7625																								
			腸骨稜棘 下腿	M7626																								
			腸骨稜棘 足関節部および足	M7627																								
			腸骨稜棘 その他	M7628																								
			腸骨稜棘 部位不明	M7629																								
			内側側副滑液包炎〔ペレグリニ・ステータ<Pellegrini-Stieda>病〕多部位	M7640																								
			内側側副滑液包炎〔ペレグリニ・ステータ<Pellegrini-Stieda>病〕骨盤部および大腿	M7645																								
			内側側副滑液包炎〔ペレグリニ・ステータ<Pellegrini-Stieda>病〕下腿	M7646																								
			内側側副滑液包炎〔ペレグリニ・ステータ<Pellegrini-Stieda>病〕足関節部および足	M7647																								
			内側側副滑液包炎〔ペレグリニ・ステータ<Pellegrini-Stieda>病〕その他	M7648																								
			内側側副滑液包炎〔ペレグリニ・ステータ<Pellegrini-Stieda>病〕部位不明	M7649																								
			膝蓋骨腱炎 多部位	M7650																								
			膝蓋骨腱炎 骨盤部および大腿	M7655																								
			膝蓋骨腱炎 下腿	M7656																								
			膝蓋骨腱炎 足関節部および足	M7657																								
			膝蓋骨腱炎 その他	M7658																								
			膝蓋骨腱炎 部位不明	M7659																								
			アキレス腱炎 多部位	M7660																								
			アキレス腱炎 骨盤部および大腿	M7665																								
			アキレス腱炎 下腿	M7666																								
			アキレス腱炎 足関節部および足	M7667																								
			アキレス腱炎 その他	M7668																								
			アキレス腱炎 部位不明	M7669																								
			腓骨腱炎 多部位	M7670																								
			腓骨腱炎 骨盤部および大腿	M7675																								
			腓骨腱炎 下腿	M7676																								
			腓骨腱炎 足関節部および足	M7677																								
			腓骨腱炎 その他	M7678																								
			腓骨腱炎 部位不明	M7679																								
			下肢のその他の腱(靭帯)付着部症、足を除く 多部位	M7680																								
			下肢のその他の腱(靭帯)付着部症、足を除く 骨盤部および大腿	M7685																								
			下肢のその他の腱(靭帯)付着部症、足を除く 下腿	M7686																								
			下肢のその他の腱(靭帯)付着部症、足を除く 足関節部および足	M7687																								
			下肢のその他の腱(靭帯)付着部症、足を除く その他	M7688																								
			下肢のその他の腱(靭帯)付着部症、足を除く 部位不明	M7689																								
			下肢の腱(靭帯)付着部症、詳細不明 多部位	M7690																								
			下肢の腱(靭帯)付着部症、詳細不明 骨盤部および大腿	M7695																								
			下肢の腱(靭帯)付着部症、詳細不明 下腿	M7696																								
			下肢の腱(靭帯)付着部症、詳細不明 足関節部および足	M7697																								

診断群分類			医療資源を最も投入した傷病名		年齢、出生時体重等		手術				手術・処置等1				手術・処置等2				副傷病		重症度等					
MDC	コード	分類名	ICD名称	ICDコード	コード	フラグ	年齢、出生時体重	手術分岐	対応コード	フラグ	点数表名称	区分番号等	対応コード	フラグ	処置等名称	区分番号等	対応コード	フラグ	処置等名称	区分番号等	対応コード	フラグ	疾患名	疾患コードまたはICDコード	フラグ	重症度等
			下肢の腱(靭帯)付着部症, 詳細不明	M7698																						
			その他																							
			下肢の腱(靭帯)付着部症, 詳細不明	M7699																						
			部位不明																							
			内側上顆炎 多部位	M7700																						
			内側上顆炎 骨盤部および大腿	M7705																						
			内側上顆炎 下腿	M7706																						
			内側上顆炎 足関節部および足	M7707																						
			内側上顆炎 その他	M7708																						
			内側上顆炎 部位不明	M7709																						
			外側上顆炎 多部位	M7710																						
			外側上顆炎 骨盤部および大腿	M7715																						
			外側上顆炎 下腿	M7716																						
			外側上顆炎 足関節部および足	M7717																						
			外側上顆炎 その他	M7718																						
			外側上顆炎 部位不明	M7719																						
			手首の関節周囲炎 多部位	M7720																						
			手首の関節周囲炎 骨盤部および大腿	M7725																						
			下腿																							
			手首の関節周囲炎 下腿	M7726																						
			手首の関節周囲炎 足関節部および足	M7727																						
			手首の関節周囲炎 その他	M7728																						
			手首の関節周囲炎 部位不明	M7729																						
			踵骨棘 多部位	M7730																						
			踵骨棘 骨盤部および大腿	M7735																						
			踵骨棘 下腿	M7736																						
			踵骨棘 足関節部および足	M7737																						
			踵骨棘 その他	M7738																						
			踵骨棘 部位不明	M7739																						
			足のその他の腱(靭帯)付着部症 多部位	M7750																						
			足のその他の腱(靭帯)付着部症 骨盤部および大腿	M7755																						
			足のその他の腱(靭帯)付着部症 下腿	M7756																						
			足のその他の腱(靭帯)付着部症 足関節部および足	M7757																						
			足のその他の腱(靭帯)付着部症 その他	M7758																						
			足のその他の腱(靭帯)付着部症 部位不明	M7759																						
			足のその他の腱(靭帯)付着部症 他に分類されないもの 多部位	M7780																						
			足のその他の腱(靭帯)付着部症 他に分類されないもの 骨盤部および大腿	M7785																						
			足のその他の腱(靭帯)付着部症 他に分類されないもの 下腿	M7786																						
			足のその他の腱(靭帯)付着部症 他に分類されないもの 足関節部および足	M7787																						
			足のその他の腱(靭帯)付着部症 他に分類されないもの その他	M7788																						
			足のその他の腱(靭帯)付着部症 他に分類されないもの 部位不明	M7789																						
			腱(靭帯)付着部症, 詳細不明 多部位	M7790																						
			腱(靭帯)付着部症, 詳細不明 骨盤部および大腿	M7795																						
			腱(靭帯)付着部症, 詳細不明 下腿	M7796																						
			腱(靭帯)付着部症, 詳細不明 足関節部および足	M7797																						
			腱(靭帯)付着部症, 詳細不明 その他	M7798																						
			腱(靭帯)付着部症, 詳細不明 部位不明	M7799																						

診断群分類			医療資源を最も投入した傷病名		年齢、出生時体重等		手術				手術・処置等1				手術・処置等2				副傷病		重症度等								
MDC	コード	分類名	ICD名称	ICDコード	コード	フラグ	年齢、出生時体重	手術分岐	対応コード	フラグ	点数表名称	区分番号等	対応コード	フラグ	処置等名称	区分番号等	対応コード	フラグ	処置等名称	区分番号等	対応コード	フラグ	疾患名	疾患コードまたはICDコード	フラグ	重症度等			
			(膝蓋下)脂肪体の肥大<肥厚> 多部位 M7940 (膝蓋下)脂肪体の肥大<肥厚> 骨盤部および大腿 M7945 (膝蓋下)脂肪体の肥大<肥厚> 下腿 M7946 (膝蓋下)脂肪体の肥大<肥厚> 足関節および足 M7947 (膝蓋下)脂肪体の肥大<肥厚> その他 M7948 (膝蓋下)脂肪体の肥大<肥厚> 部位不明 M7949 肋軟骨骨結合症候群[ティーツェ<Tietze>病] 多部位 M9400 肋軟骨骨結合症候群[ティーツェ<Tietze>病] 骨盤部および大腿 M9405 肋軟骨骨結合症候群[ティーツェ<Tietze>病] 下腿 M9406 肋軟骨骨結合症候群[ティーツェ<Tietze>病] 足関節および足 M9407 肋軟骨骨結合症候群[ティーツェ<Tietze>病] その他 M9408 肋軟骨骨結合症候群[ティーツェ<Tietze>病] 部位不明 M9409 再発性多発軟骨炎 多部位 M9410 再発性多発軟骨炎 骨盤部および大腿 M9415 再発性多発軟骨炎 下腿 M9416 再発性多発軟骨炎 足関節および足 M9417 再発性多発軟骨炎 その他 M9418 再発性多発軟骨炎 部位不明 M9419 軟骨のその他の明示された障害 多部 M9480 軟骨のその他の明示された障害 骨盤部および大腿 M9485 軟骨のその他の明示された障害 下腿 M9486 軟骨のその他の明示された障害 足関節および足 M9487 軟骨のその他の明示された障害 その他 M9488 軟骨のその他の明示された障害 部位不明 M9489 軟骨の障害、詳細不明 多部位 M9490 軟骨の障害、詳細不明 骨盤部および大腿 M9495 軟骨の障害、詳細不明 下腿 M9496 軟骨の障害、詳細不明 足関節および足 M9497 軟骨の障害、詳細不明 その他 M9498 軟骨の障害、詳細不明 部位不明 M9499																										
07	0090	筋炎(感染性を含む。)	感染性筋炎 M600\$ 間質性筋炎 M601\$ 軟部組織の異物肉芽腫、他に分類されないもの M602\$ その他の筋炎 M608\$ 筋炎、詳細不明 M609\$ 外傷性骨化性筋炎 M610\$ 進行性骨化性筋炎 M611\$ 筋の麻痺性石灰化および骨化 M612\$ 熱傷に伴う筋の石灰化および骨化 M613\$ 筋のその他の石灰化 M614\$ 筋のその他の骨化 M615\$ 筋の石灰化および骨化、詳細不明 M619\$	M600\$ M601\$ M602\$ M608\$ M609\$ M610\$ M611\$ M612\$ M613\$ M614\$ M615\$ M619\$				手術なし	99	99	手術なし						1	1	人工呼吸	J045\$									
			間質性筋炎 M601\$ 軟部組織の異物肉芽腫、他に分類されないもの M602\$ その他の筋炎 M608\$ 筋炎、詳細不明 M609\$ 外傷性骨化性筋炎 M610\$ 進行性骨化性筋炎 M611\$ 筋の麻痺性石灰化および骨化 M612\$ 熱傷に伴う筋の石灰化および骨化 M613\$ 筋のその他の石灰化 M614\$ 筋のその他の骨化 M615\$ 筋の石灰化および骨化、詳細不明 M619\$	M601\$ M602\$ M608\$ M609\$ M610\$ M611\$ M612\$ M613\$ M614\$ M615\$ M619\$			手術あり	97	01	四肢・軀幹軟部腫瘍摘出術 K030\$ 97 02 腫移行術 K040\$ 97 02 親血の関節授動術 K076\$ 97 03 皮膚切開術 K001\$ 97 03 皮膚、皮下腫瘍摘出術(露出部) K005\$ 97 03 筋膜切離術、筋膜切開術 K023 97 03 筋炎手術 K027\$ 97 03 筋肉内異物摘出術 K029 97 97 その他のKコード	K030\$ K040\$ K076\$ K001\$ K005\$ K023 K027\$ K029 その他のKコード																		

診断群分類			医療資源を最も投入した傷病名		年齢、出生時体重等		手術				手術・処置等1				手術・処置等2				副傷病		重症度等				
MDC	コード	分類名	ICD名称	ICDコード	コード	年齢、出生時体重	手術分枝	対応コード	フラグ	点数表名称	区分番号等	対応コード	フラグ	処置等名称	区分番号等	対応コード	フラグ	処置等名称	区分番号等	対応コード	フラグ	疾患名	疾患コードまたはICDコード	重症度等	
			他に分類される細菌性疾患における筋炎 M630 他に分類される原虫および寄生虫感染症における筋炎 M631 他に分類されるその他の感染症における筋炎 M632 他に分類されるその他の筋炎 M638 他に分類される疾患におけるその他の筋障害 M752 二頭筋腱炎 M791\$ 筋(肉)痛 M792\$ 神経痛および神経炎、詳細不明 M793\$ 皮下脂肪組織炎、詳細不明 M795\$ 軟部組織内の残留異物 M7962 (四)肢痛 上腕 M7963 (四)肢痛 前腕 M7964 (四)肢痛 手 M7966 (四)肢痛 下腿 M7967																						
07	010x	化膿性関節炎(下肢)	070101 化膿性・結核性股関節炎 ブドウ球菌性(多発性)関節炎 骨盤部および大腿 M0005 肺炎球菌性(多発性)関節炎 骨盤部および大腿 M0015 その他のレンサ球菌性(多発性)関節炎 骨盤部および大腿 M0025 その他の明示された病原体による(多発性)関節炎 骨盤部および大腿 M0085 化膿性関節炎、詳細不明 骨盤部および大腿 M0095 髄膜炎菌性関節炎 骨盤部および大腿 M0105 結核性関節炎 骨盤部および大腿 M0115 ライム< Lyme>病における関節炎 骨盤部および大腿 M0125 他に分類されるその他の細菌性疾患における関節炎 骨盤部および大腿 M0135 風疹性関節炎 骨盤部および大腿 M0145 他に分類されるその他のウイルス疾患における関節炎 骨盤部および大腿 M0155 真菌症における関節炎 骨盤部および大腿 M0185 他に分類されるその他の感染症および寄生虫症における関節炎 骨盤部および大腿 M0205 腸バイパスに続発する関節障害 骨盤部および大腿 M0215 赤痢後関節障害 骨盤部および大腿 M0225 予防接種後関節障害 骨盤部および大腿 M0305 髄膜炎菌感染後関節炎 骨盤部および大腿 M0315 梅毒における感染後関節障害 骨盤部および大腿 M0325 他に分類される疾患におけるその他の感染後関節障害 骨盤部および大腿 M0385 他に分類されるその他の疾患における反応性関節障害 骨盤部および大腿 M2516 070102 化膿性膝関節炎 ブドウ球菌性(多発性)関節炎 下腿 M0006 肺炎球菌性(多発性)関節炎 下腿 M0016 その他のレンサ球菌性(多発性)関節炎 下腿 M0026 その他の明示された病原体による(多発性)関節炎 下腿 M0086 化膿性関節炎、詳細不明 下腿 M0096	00 0 6歳以上 06 1 6歳未満	手術なし 手術あり	99 99 手術なし 97 01 骨髄摘術 K043\$ 97 01 骨関節結核膿孔摘出術 K043-2\$ 97 01 骨髄炎手術(骨結核手術を含む。) K043-3\$ 97 01 骨部分切除術 K049\$ 97 01 腐骨摘出術 前腕、下腿 K0502 97 01 腐骨摘出術 鎖骨、膝蓋骨、手、足その他 K0503 97 01 偽関節手術 K056\$ 97 01 変形治癒骨折矯正手術 前腕、下腿 K0572 97 01 変形治癒骨折矯正手術 鎖骨、膝蓋骨、手、足、指(手、足)その他 K0573 97 01 関節切開術 肩、股、膝 K0601 97 01 化膿性又は結核性関節炎摘除術 肩、股、膝 K060-31 97 01 関節滑膜切除術 肩、股、膝 K0661 97 01 関節鏡下関節滑膜切除術 肩、股、膝 K066-21 97 01 滑液膜摘出術 肩、股、膝 K066-31 97 01 関節鏡下滑液膜摘出術 肩、股、膝 K066-41 97 01 膝蓋骨滑液囊切除術 K066-5 97 01 関節鏡下膝蓋骨滑液囊切除術 K066-6 97 01 掌指関節滑膜切除術 K066-7 97 01 関節鏡下掌指関節滑膜切除術 K066-8 97 01 半月板切除術 K068 97 01 関節鏡下半月板切除術 K068-2 97 01 関節切除術 肩、股、膝 K0721 97 01 親血的関節固定術 肩、股、膝 K0781 97 01 人工骨頭挿入術 肩、股、膝 K0811 97 01 人工関節置換術 肩、股、膝 K0821 97 01 人工関節除去術 肩、股、膝 K082-21 97 01 人工関節再置換術 肩、股、膝 K082-31	1 2 骨移植術(軟骨移植術を含む。) K059\$	1 1 人工呼吸 J045\$																	

診断群分類			医療資源を最も投入した傷病名		年齢、出生時体重等		手術				手術・処置等1				手術・処置等2				副傷病		重症度等				
MDC	コード	分類名	ICD名称	ICDコード	コード	年齢、出生時体重	手術分岐	対応コード	フラグ	点数表名称	区分番号等	対応コード	フラグ	処置等名称	区分番号等	対応コード	フラグ	処置等名称	区分番号等	対応コード	フラグ	疾患名	疾患コードまたはICDコード	フラグ	重症度等
			髄膜炎菌性関節炎 下腿	M0106				97	01	四肢関節離断術 肩、股、膝	K0851														
			結核性関節炎 下腿	M0116				97	97		その他のKコード														
			ライム<Lyme>病における関節炎 下腿	M0126																					
			他に分類されるその他の細菌性疾患における関節炎 下腿	M0136																					
			風疹性関節炎 下腿	M0146																					
			他に分類されるその他のウイルス疾患における関節炎 下腿	M0156																					
			真菌症における関節炎 下腿	M0166																					
			他に分類されるその他の感染症および寄生虫症における関節炎 下腿	M0186																					
			髄膜炎菌感染後関節炎 下腿	M0306																					
			梅毒における感染後関節障害 下腿	M0316																					
			他に分類される疾患におけるその他の感染後関節障害 下腿	M0326																					
			他に分類されるその他の疾患における反応性関節障害 下腿	M0366																					
			多発性関節炎, 詳細不明 下腿	M1306																					
			単(発性)関節炎, 他に分類されないもの 下腿	M1316																					
			その他の明示された関節炎 下腿	M1386																					
			関節炎, 詳細不明 下腿	M1396																					
			070103 下腿(股関節以外)関節炎																						
			フドウ球菌性(多発性)関節炎 足関節部および足	M0007																					
			肺炎球菌性(多発性)関節炎 足関節部および足	M0017																					
			その他のレンサ球菌性(多発性)関節炎 足関節部および足	M0027																					
			その他の明示された病原体による(多発性)関節炎 足関節部および足	M0087																					
			化膿性関節炎, 詳細不明 足関節部および足	M0097																					
			髄膜炎菌性関節炎 足関節部および足	M0107																					
			結核性関節炎 足関節部および足	M0117																					
			ライム<Lyme>病における関節炎 足関節部および足	M0127																					
			他に分類されるその他の細菌性疾患における関節炎 足関節部および足	M0137																					
			風疹性関節炎 足関節部および足	M0147																					
			他に分類されるその他のウイルス疾患における関節炎 足関節部および足	M0157																					
			他に分類されるその他の感染症および寄生虫症における関節炎 足関節部および足	M0187																					
			髄膜炎菌感染後関節炎 足関節部および足	M0307																					
			梅毒における感染後関節障害 足関節部および足	M0317																					
			他に分類される疾患におけるその他の感染後関節障害 足関節部および足	M0327																					
			他に分類されるその他の疾患における反応性関節障害 足関節部および足	M0367																					
			破壊性関節炎 足関節部および足	M0717																					
			関節の瘻(孔) 足関節部および足	M2517																					
07	0140	脳性麻痺	脳性麻痺	G80\$			手術なし	99	99	手術なし		1	2	骨移植術(軟骨移植術を含む。)	K059\$	1	4	リハビリテーション						0	片側
			片麻痺	G81\$			手術あり	97	01	関節切除術	K072\$													1	両側
			対麻痺および四肢麻痺	G82\$				97	01	関節形成手術 肩、股、膝	K0801														
			上肢の高(側)麻痺	G830				97	02	筋切断術	K024														
			下肢の単麻痺	G831				97	02	股関節筋群離断術	K026														
			上肢の単麻痺	G832				97	02	腱切断・切除術(関節鏡下によるものを含む。)	K034														
			単麻痺, 詳細不明	G833				97	02	腱切断・切除術(関節鏡下によるものを含む。)+ 腱延長術	K034+K038														

診断群分類			医療資源を最も投入した傷病名		年齢、出生時体重等		手術				手術・処置等1				手術・処置等2				副傷病		重症度等							
MDC	コード	分類名	ICD名称	ICDコード	コード	年齢、出生時体重	手術分岐	対応コード	フラグ	点数表名称	区分番号等	対応コード	フラグ	処置等名称	区分番号等	対応コード	フラグ	処置等名称	区分番号等	対応コード	フラグ	疾患名	疾患コードまたはICDコード	フラグ	重症度等			
			その他の明示された麻痺性症候群 麻痺性症候群、詳細不明	G838 G839				97	02	腱剥離術(関節鏡下によるものを含む。)	K035																	
								97	02	腱延長術	K038																	
								97	02	腱移行術 その他のもの	K0402																	
								97	02	親血的関節授動術 胸鎖、肘、手、足	K0762																	
								97	02	親血的関節授動術 肩鎖、指(手、足)	K0763																	
								97	02	親血的関節制動術 胸鎖、肘、手、足	K0772																	
								97	02	親血的関節制動術 肩鎖、指(手、足)	K0773																	
								97	02	親血的関節固定術 胸鎖、肘、手、足	K0782																	
								97	02	親血的関節固定術 肩鎖、指(手、足)	K0783																	
								97	02	関節形成手術 胸鎖、肘、手、足	K0802																	
								97	02	関節形成手術 肩鎖、指(手、足)	K0803																	
								97	02	足三関節固定(ランプリヌディ)手術	K094																	
								97	03	交感神経節切除術 腰部	K1963																	
								97	03	喉頭切開・截開術	K383																	
								97	03	気管切開術	K386																	
								97	03	喉頭蓋切除術	K392																	
								97	03	胃瘻造設術(経皮的内視鏡下胃瘻造設術を含む。)	K664																	
								97	03	噴門形成術	K667																	
								97	03	腹腔鏡下噴門形成術	K667-2																	
								97	97	その他のKコード	その他のKコード																	
07	0150	上肢神経障害 (胸部出口症候群含む。)	神経根および神経そうく叢への障害 出産損傷によるエルブ<Erb>麻痺 出産損傷によるクランプ<Klumpke>麻痺 その他の上腕神経そうく叢への出産損傷	G54\$ P140 P141 P143			手術なし	99	99	手術なし		1	2	動脈塞栓除去術	K608\$	1	1	人工呼吸	J045\$									
							手術あり	97	01	神経腫切除術	K193\$	1	2	動脈血拴内摘出術	K609\$													
								97	01	交感神経節切除術	K196\$	1	2	血管移植術、バイパス移植術 胸腔内動脈	K6142													
								97	01	肋骨切除術 第1肋骨	K4821	1	2	血管移植術、バイパス移植術 その他の動脈	K6145													
								97	02	腱延長術	K038	1	1	自家遊離複合組織移植術(顕微鏡下血管柄付きのもの)	K020													
								97	02	腱移行術	K040\$	1	1	神経移植術	K198													
								97	02	親血的関節固定術	K078\$																	
								97	02	神経縫合術	K182\$																	
								97	02	神経交差縫合術	K182-2\$																	
								97	02	神経剥離術	K188																	
								97	97	その他のKコード	その他のKコード																	
07	0160	上肢末梢神経麻痺	上肢の単ニューロパチ<シ>ー 末梢神経系のその他の部位の出産損傷 末梢神経系の出産損傷、詳細不明	G56\$ P148 P149			手術なし	99	99	手術なし		1	2	自家遊離複合組織移植術(顕微鏡下血管柄付きのもの)	K020	1	1	人工呼吸	J045\$									
							その他の手術あり	97	97	その他のKコード	その他のKコード	1	2	神経移植術	K198													
							手根管開放手術等	01	01	手根管開放手術	K093																	
								01	01	腱移行術	K040\$																	
								01	01	親血的関節固定術	K078\$																	
								01	01	四肢関節離断術 肘、手、足	K0852																	
								01	01	四肢関節離断術 指(手、足)	K0853																	
								01	01	関節鏡下手根管開放手術	K093-2																	
								01	01	母指対立再建術	K108																	
								01	01	神経縫合術	K182\$																	
								01	01	神経剥離術	K188																	
								01	01	神経移行術	K197																	
07	0170	下肢神経疾患	下肢の単ニューロパチ<シ>ー	G57\$			手術なし	99	99	手術なし		1	1	人工呼吸	J045\$													
							手術あり	97	01	自家遊離複合組織移植術(顕微鏡下血管柄付きのもの)	K020																	
								97	01	腱移行術	K040\$																	
								97	01	神経剥離術	K188																	
								97	01	神経腫切除術	K193\$																	

診断群分類			医療資源を最も投入した傷病名		年齢、出生時体重等		手術				手術・処置等1				手術・処置等2				副傷病		重症度等				
MDC	コード	分類名	ICD名称		コード	年齢、出生 時体重	手術 分枝	対 応 コ ード	フ ラ グ	点数表 名称	区 分 番 号 等	対 応 コ ード	フ ラ グ	処置等 名称	区 分 番 号 等	対 応 コ ード	フ ラ グ	処置等 名称	区 分 番 号 等	対 応 コ ード	フ ラ グ	疾患名	疾患 コード または ICD コード	フ ラ グ	重症度 等
									97 01 神経移植術	K198															
									97 97 その他のK コード																
07	0180	脊椎変形	姿勢性(脊柱)後弯(症) M400\$				手術なし		99 99 手術なし				1 2 自家遊離複合組織移植術(顕微鏡下血管 柄付きのもの)	K020	1	1	人工呼吸	J045\$							
			その他の続発性(脊柱)後弯(症) M401\$				手術あり		97 01 脊椎骨切り術	K139			1 2 骨移植術(軟骨移植術を含む。)	K059\$											
			その他および詳細不明の(脊柱)後弯 (症) M402\$						97 01 脊椎固定術	K142\$															
			平背症候群 M403\$						97 01 脊椎側彎症手術	K142-2\$															
			その他の(脊柱)前弯(症) M404\$						97 01 体外式脊椎固定術	K144															
			(脊柱)前弯(症)、詳細不明 M405\$						97 02 脊椎、骨盤内異物(挿入物)除去術	K128															
			乳児特発性(脊柱)側弯(症) M410\$						97 97 その他のK コード																
			若年性特発性(脊柱)側弯(症) M411\$																						
			その他の特発性(脊柱)側弯(症) M412\$																						
			胸郭原性(脊柱)側弯(症) M413\$																						
			神経筋性(脊柱)側弯(症) M414\$																						
			その他の続発性(脊柱)側弯(症) M415\$																						
			その他の型の(脊柱)側弯(症) M418\$																						
			(脊柱)側弯(症)、詳細不明 M419\$																						
			その他の明示された変形性脊柱障害 M438\$																						
			変形性脊柱障害、詳細不明 M439\$																						
			放射線照射後(脊柱)後弯(症) M962																						
			椎弓切除後(脊柱)後弯(症) M963																						
			術後(脊柱)前弯(症) M964																						
			放射線照射後(脊柱)側弯(症) M965																						
			脊柱の先天(性)変形 Q675																						
			クリッペル・ファイエル<Klippel-Feil> 症候群 Q761																						
			先天性脊椎すべり症 Q762																						
			先天性骨奇形による先天性(脊柱)側 弯(症) Q763																						
			脊柱のその他の先天奇形、(脊柱)側 弯(症)に関連しないもの Q764																						
07	0190	上肢・手の変形 (偽関節を除く。)	指の変形 M200				手術なし		99 99 手術なし				1 2 自家遊離複合組織移植術(顕微鏡下血管 柄付きのもの)	K020	1	1	人工呼吸	J045\$							
			外反変形、他に分類されないもの 肩 甲帯 M2101				その他の手術あり		97 97 その他のK コード				1 2 骨長調整手術	K058\$											
			外反変形、他に分類されないもの 上 腕 M2102				巨指症手術等		01 01 巨指症手術	K102\$			1 2 骨移植術(軟骨移植術を含む。)	K059\$											
			外反変形、他に分類されないもの 前 腕 M2103						01 01 腱鞘切開術(関節鏡下によるものを含む。)	K028			1 2 神経移植術	K198											
			外反変形、他に分類されないもの 手 M2104						01 01 腱切離・切除術(関節鏡下によるものを含む。)	K034															
			内反変形、他に分類されないもの 肩 甲帯 M2111						01 01 腱剥離術(関節鏡下によるものを含む。)	K035															
			内反変形、他に分類されないもの 上 腕 M2112						01 01 腱移行術	K040\$															
			内反変形、他に分類されないもの 前 腕 M2113						01 01 骨折観血的手術	K046\$															
			内反変形、他に分類されないもの 手 M2114						01 01 骨切り術	K054\$															
			屈曲変形 肩甲帯 M2121						01 01 変形治癒骨折矯正手術	K057\$															
			屈曲変形 上腕 M2122						01 01 観血的関節授動術 胸鎖、肘、手、足	K0762															
			屈曲変形 前腕 M2123						01 01 観血的関節授動術 肩鎖、指(手、足)	K0763															
			屈曲変形 手 M2124						01 01 観血的関節固定術 胸鎖、肘、手、足	K0782															
			下垂手または下垂足(後天性) 上腕 M2132						01 01 観血的関節固定術 肩鎖、指(手、足)	K0783															
			下垂手または下垂足(後天性) 前腕 M2133						01 01 裂手、裂足手術	K105															
			下垂手または下垂足(後天性) 手 M2134						01 01 母指化手術	K106															
			後天性わしく鷲>手、内反手、鉤爪足 M2152						01 01 指移植術	K107															
			および内反足 上腕 M2153						01 01 神経縫合術	K182\$															
			後天性わしく鷲>手、内反手、鉤爪足 および内反足 前腕 M2154						01 01 神経剥離術	K188															
			および内反足 手																						

診断群分類			医療資源を最も投入した傷病名		年齢、出生時体重等		手術				手術・処置等1				手術・処置等2				副傷病		重症度等											
MDC	コード	分類名	ICD名称	ICDコード	コード	フラグ	年齢、出生時体重	手術分岐	対応コード	フラグ	点数表名称	区分番号等	対応コード	フラグ	処置等名称	区分番号等	対応コード	フラグ	処置等名称	区分番号等	対応コード	フラグ	疾患名	疾患コードまたはICDコード	フラグ	重症度等						
			その他の続発性関節症 上腕 その他の続発性関節症 前腕 その他の続発性関節症 手 その他の続発性関節症 骨盤部および大腿 その他の明示された関節症 上腕 その他の明示された関節症 前腕 その他の明示された関節症 手 その他の明示された関節症 骨盤部および大腿 関節症, 詳細不明 上腕 関節症, 詳細不明 前腕 関節症, 詳細不明 手 関節症, 詳細不明 骨盤部および大腿 出血性関節症 上腕 出血性関節症 前腕 出血性関節症 手 関節滲出液貯留 上腕 関節滲出液貯留 前腕 関節滲出液貯留 手 関節痛 前腕 関節硬直, 他に分類されないもの 前腕 骨棘 上腕 骨棘 前腕 骨棘 手 その他の明示された関節障害 上腕 その他の明示された関節障害 前腕 その他の明示された関節障害 手 関節障害, 詳細不明 上腕 関節障害, 詳細不明 前腕 関節障害, 詳細不明 手	M1922 M1923 M1924 M1925 M1982 M1983 M1984 M1985 M1992 M1993 M1994 M1995 M2502 M2503 M2504 M2542 M2543 M2544 M2553 M2563 M2572 M2573 M2574 M2582 M2583 M2584 M2592 M2593 M2594																												
07	0210	下肢の変形	外反母趾(後天性) 強剛母趾 母趾のその他の変形(後天性) その他のつちく楯>(状)趾<足ゆび>(後天性) 趾<足ゆび>のその他の変形(後天性) 趾<足ゆび>の後天性変形, 詳細不明 外反変形, 他に分類されないもの 骨盤部および大腿 外反変形, 他に分類されないもの 下腿 外反変形, 他に分類されないもの 足関節部および足 内反変形, 他に分類されないもの 骨盤部および大腿 内反変形, 他に分類されないもの 下腿 内反変形, 他に分類されないもの 足関節部および足 屈曲変形 骨盤部および大腿 屈曲変形 下腿 屈曲変形 足関節部および足 下垂手または下垂足(後天性) 下腿 下垂手または下垂足(後天性) 足関節部および足 扁平足(後天性)	M201 M202 M203 M204 M205 M206 M2105 M2106 M2107 M2115 M2116 M2117 M2125 M2126 M2127 M2136 M2137 M214\$				手術なし その他の手術あり 骨切り術 前腕、下腿等	99 99 99 97 01 01 01 01 01 01 01 01 01 01 01 01 01 01 01 02 01 02 01 02 01 03 01 03 01 04 01 04		手術なし 骨切り術 前腕、下腿 鎖骨、膝蓋骨、手、足、指(手、足)その他 関節形成手術 胸鎖、肘、手、足 内反足手術 足三関節固定(ランプリヌディ)手術 裂手、裂足手術 第四足指短縮症手術 第一足指外反症矯正手術 腱移行術 関節脱臼観血的整復術 神経剥離術 変形治癒骨折矯正手術 関節脱臼非観血的整復術 偽関節手術 前腕、下腿、手舟状骨 偽関節手術 鎖骨、膝蓋骨、手(舟状骨を除く。)、足、指(手、足)その他																					

診断群分類			医療資源を最も投入した傷病名		年齢、出生時体重等		手術				手術・処置等1				手術・処置等2				副傷病		重症度等								
MDC	コード	分類名	ICD名称	ICDコード	コード	年齢、出生時体重	手術分枝	対応コード	フラグ	点数表名称	区分番号等	対応コード	フラグ	処置等名称	区分番号等	対応コード	フラグ	処置等名称	区分番号等	対応コード	フラグ	疾患名	疾患コードまたはICDコード	フラグ	重症度等				
			後天性わしく鷲>手、内反手、鉤爪足 および内反足 下腿 M2156 後天性わしく鷲>手、内反手、鉤爪足 および内反足 足関節および足 足首および足のその他の後天性変形 M2168 (四) 股不等長(後天性) 下腿 M2176 (四) 股不等長(後天性) 足関節および足 (四) 股のその他の明示された後天性変形 下腿 M2186 (四) 股のその他の明示された後天性変形 足関節および足 M2187 (四) 股の後天性変形、詳細不明 下腿 M2196 (四) 股の後天性変形、詳細不明 足関節および足 M2197 出血性関節症 下腿 M2506 短アキレス腱(後天性) M670																										
07	0220	股関節症(変形性を含む。)	クローン<Crohn>病[限局性腸炎]における関節障害 骨盤部および大腿 M0745 潰瘍性大腸炎における関節障害 骨盤部および大腿 M0755 その他の腸病(性)関節障害 骨盤部および大腿 M0765 間欠性関節水腫 骨盤部および大腿 M1245 外傷性関節障害 骨盤部および大腿 M1255 その他の明示された関節障害、他に分類されないもの 骨盤部および大腿 M1285 単(発性)関節炎、他に分類されないもの 骨盤部および大腿 M1315 その他の明示された関節炎 骨盤部および大腿 M1385 関節炎、詳細不明 骨盤部および大腿 M1395 股関節症[股関節部の関節症] M168 その他の関節の原発性関節症 下腿 M1906 その他の関節の外傷後関節症 下腿 M1916 その他の続発性関節症 下腿 M1926 その他の明示された関節症 下腿 M1986 関節症、詳細不明 下腿 M1996 (四) 股不等長(後天性) 骨盤部および大腿 M2175 (四) 股のその他の明示された後天性変形 骨盤部および大腿 M2185 (四) 股の後天性変形、詳細不明 骨盤部および大腿 M2195 出血性関節症 骨盤部および大腿 M2505 関節滲出液貯留 骨盤部および大腿 M2545 骨棘 骨盤部および大腿 M2575 その他の明示された関節障害 骨盤部および大腿 M2585 関節障害、詳細不明 骨盤部および大腿 M2595				手術なし その他の手術あり 関節滑膜切除術 肩、股、膝等 関節鏡下関節滑膜切除術 肩、股、膝 関節鏡下関節滑膜切除術 肩、股、膝 滑液膜摘出術 肩、股、膝 関節鏡下滑液膜摘出術 肩、股、膝 股関節内転筋切離術 股関節筋群解離術 股関節周囲筋解離術(変形性股関節症) 大腿骨頭回転骨切り術等 骨切り術 肩甲骨、上腕、大腿 大腿骨近位部(転子間を含む。)骨切り術 関節切除術 肩、股、膝 親骨の関節固定術 肩、股、膝 関節形成手術 肩、股、膝 人工関節除去術 骨盤骨切り術 臼蓋形成手術 寛骨臼移動術 人工関節再置換術等 人工関節再置換術 人工骨頭挿入術 肩、股 人工関節置換術																						
07	0230	膝関節症(変形性を含む。)	神経障害性関節障害 M146 膝関節症[膝の関節症] M178 関節滲出液貯留 下腿 M2546 骨棘 下腿 M2576 その他の明示された関節障害 下腿 M2586 関節障害、詳細不明 下腿 M2596				手術なし その他の手術あり 関節滑膜切除術 肩、股、膝等 骨穿孔術 骨切り術 前腕、下腿 関節鏡下関節滑膜切除術 肩、股、膝 滑液膜摘出術 肩、股、膝 関節鏡下滑液膜摘出術 肩、股、膝 膝蓋骨滑液囊切除術																						

診断群分類			医療資源を最も投入した傷病名		年齢、出生時体重等		手術				手術・処置等1				手術・処置等2				副傷病		重症度等										
MDC	コード	分類名	ICD名称	ICDコード	コード	年齢、出生時体重	手術分岐	対応コード	フラグ	点数表名称	区分番号等	対応コード	フラグ	処置等名称	区分番号等	対応コード	フラグ	処置等名称	区分番号等	対応コード	フラグ	疾患名	疾患コードまたはICDコード	フラグ	重症度等						
			その他の明示された関節内障、他に分類されないもの 上腕 その他の明示された関節内障、他に分類されないもの 前腕 その他の明示された関節内障、他に分類されないもの 手 その他の明示された関節内障、他に分類されないもの 骨盤部および大腿 その他の明示された関節内障、他に分類されないもの 下腿 その他の明示された関節内障、他に分類されないもの 足関節部および足 関節内障、詳細不明 多部位 関節内障、詳細不明 上腕 関節内障、詳細不明 前腕 関節内障、詳細不明 手 関節内障、詳細不明 骨盤部および大腿 関節内障、詳細不明 下腿 関節内障、詳細不明 足関節部および足 関節内障、詳細不明 その他 関節内障、詳細不明 部位不明	M2482 M2483 M2484 M2485 M2486 M2487 M2490 M2492 M2493 M2494 M2495 M2496 M2497 M2498 M2499			手術分岐	97	02	関節内異物(挿入物を含む。)除去術 肩、股、膝 関節鏡下関節内異物(挿入物を含む。)除去術 肩、股、膝 関節滑膜切除術 肩、股、膝 関節鏡下関節滑膜切除術 肩、股、膝 滑液膜摘出術 肩、股、膝 関節鏡下滑液膜摘出術 肩、股、膝 膝蓋骨滑液囊切除術 関節鏡下膝蓋骨滑液囊切除術 掌指関節滑膜切除術 関節鏡下掌指関節滑膜切除術 関節鼠摘出手術 関節鏡下関節鼠摘出手術 関節切除術 靭帯断裂縫合術 関節鏡下靭帯断裂縫合術 親血的関節授動術 胸鎖、肘、手、足 親血的関節固定術 靭帯断裂形成手術 関節鏡下靭帯断裂形成手術 関節形成手術 その他のKコード	K0651 K065-21 K0661 K066-21 K066-31 K066-41 K066-5 K066-6 K066-7 K066-8 K067\$ K072\$ K074\$ K074-2\$ K0762 K078\$ K079\$ K079-2\$ K080\$ その他のKコード																				
07	0270	膝蓋骨の障害	膝蓋骨の障害	M22\$			手術なし 手術あり	99	99	手術なし 骨穿孔術 骨部分切除術 鎖骨、膝蓋骨、手、足、指(手、足)その他 骨切り術 前腕、下腿 関節鼠摘出手術 関節鏡下関節鼠摘出手術 関節内骨折親血的手術 肩、股、膝 関節形成手術 肩、股、膝 筋膜切除術、筋膜切開術 腱移行術 その他のもの 靭帯断裂形成手術 関節鏡下靭帯断裂形成手術 その他のKコード	K042 K0493 K0542 K067\$ K067-2\$ K0731 K0801 K023 K0402 K079\$ K079-2\$ その他のKコード	1	2	骨移植術(軟骨移植術を含む。)	K059\$	1	人工呼吸	J045\$												0 1	片側 両側
07	0280	骨端症、骨軟骨障害・骨壊死、発育期の膝関節障害	若年性脊椎骨軟骨症<骨端症> 成人脊椎骨軟骨症<骨端症> 脊椎骨軟骨症<骨端症>、詳細不明 中足骨痛症 骨の特異性無菌<腐>性<壊>死 多部位 骨の特異性無菌<腐>性<壊>死 肩甲帯 骨の特異性無菌<腐>性<壊>死 上腕 骨の特異性無菌<腐>性<壊>死 前腕 骨の特異性無菌<腐>性<壊>死 手 骨の特異性無菌<腐>性<壊>死 下腿	M420\$ M421\$ M429\$ M774\$ M8700 M8701 M8702 M8703 M8704 M8706			手術なし 手術あり	99	99	手術なし 骨穿孔術 骨折親血的手術 骨部分切除術 骨全摘術 中手骨又は中足骨摘除術(2本以上) 骨切り術 関節鼠摘出手術 関節鏡下関節鼠摘出手術 親血的関節固定術	K042 K046\$ K049\$ K051\$ K051-2 K054\$ K067\$ K067-2\$ K078\$	1	2	皮弁作成術、移動術、切断術、遷延皮弁術 動脈(皮)弁術、筋(皮)弁術 遊離皮弁術(顕微鏡下血管柄付きのもの) 複合組織移植術 自家遊離複合組織移植術(顕微鏡下血管柄付きのもの) 組織拡張器による再建手術(一連につき) 骨長調整手術 骨移植術(軟骨移植術を含む。) 分層植皮術 全層植皮術	K015\$ K016 K017 K019 K020 K022 K058\$ K059\$ K013\$ K013-2\$	1	人工呼吸	J045\$													

診断群分類			医療資源を最も投入した傷病名		年齢、出生時体重等	手術				手術・処置等1				手術・処置等2				副傷病		重症度等							
MDC	コード	分類名	ICD名称	ICDコード	コード	フラグ	年齢、出生時体重	手術分岐	対応コード	フラグ	点数表名称	区分番号等	対応コード	フラグ	処置等名称	区分番号等	対応コード	フラグ	処置等名称	区分番号等	対応コード	フラグ	疾患名	疾患コードまたはICDコード	フラグ	重症度等	
			骨えくぼ>死、詳細不明 下腿	M8796																							
			骨えくぼ>死、詳細不明 足関節部および足	M8797																							
			骨えくぼ>死、詳細不明 その他	M8798																							
			骨えくぼ>死、詳細不明 部位不明	M8799																							
			頭蓋のバジェット<ページェット><Paget>病 その他	M8808																							
			その他の骨のバジェット<ページェット><Paget>病 多部位	M8880																							
			その他の骨のバジェット<ページェット><Paget>病 肩甲帯	M8881																							
			その他の骨のバジェット<ページェット><Paget>病 上腕	M8882																							
			その他の骨のバジェット<ページェット><Paget>病 前腕	M8883																							
			その他の骨のバジェット<ページェット><Paget>病 手	M8884																							
			その他の骨のバジェット<ページェット><Paget>病 骨盤部および大腿	M8885																							
			その他の骨のバジェット<ページェット><Paget>病 下腿	M8886																							
			その他の骨のバジェット<ページェット><Paget>病 足関節部および足	M8887																							
			その他の骨のバジェット<ページェット><Paget>病 その他	M8888																							
			その他の骨のバジェット<ページェット><Paget>病 部位不明	M8889																							
			急性灰白髄炎<ポリオ>後骨障害	M896\$																							
			潜函病<減圧病>における骨えくぼ>死	M903\$																							
			異常ヘモグロビン<血色素>症による骨えくぼ>死	M904\$																							
			他に分類されるその他の疾患における骨えくぼ>死	M905\$																							
			骨盤の若年性骨軟骨症<骨端症>	M910\$																							
			扁平股	M912\$																							
			股関節および骨盤のその他の若年性骨軟骨症<骨端症>	M918\$																							
			股関節および骨盤の若年性骨軟骨症<骨端症>、詳細不明	M919\$																							
			上腕骨の若年性骨軟骨症<骨端症>	M920																							
			橈骨および尺骨の若年性骨軟骨症<骨端症>	M921																							
			手の若年性骨軟骨症<骨端症>	M922																							
			上肢のその他の若年性骨軟骨症<骨端症>	M923																							
			膝蓋骨の若年性骨軟骨症<骨端症>	M924																							
			脛骨および腓骨の若年性骨軟骨症<骨端症>	M925																							
			足根骨の若年性骨軟骨症<骨端症>	M926																							
			中足骨の若年性骨軟骨症<骨端症>	M927																							
			その他の明示された若年性骨軟骨症<骨端症>	M928																							
			若年性骨軟骨症<骨端症>、詳細不明	M929																							
			成人のキーンバック<Kienbock>病	M931																							
			骨軟骨障害、詳細不明	M939																							
			軟骨軟化症	M942\$																							
			軟骨溶解(症)	M943\$																							
07	0290	上肢関節拘縮・強直	関節拘縮 肩甲帯	M2451				手術なし	99	99	手術なし		1	2	皮弁作成術、移動術、切断術、遷延皮弁術	K015\$	1	1	人工呼吸	J045\$							
			関節拘縮 上腕	M2452				手術あり	97	01	親血の関節授動術 肩、股、膝	K0761	1	2	動脈(皮)弁術、筋(皮)弁術	K016											
			関節拘縮 前腕	M2453					97	02	人工関節置換術 胸鎖、肘、手、足	K0822	1	2	遊離皮弁術(顕微鏡下血管柄付きのもの)	K017											
			関節拘縮 手	M2454					97	03	癒痕拘縮形成手術 その他	K0102	1	2	複合組織移植術	K019											
			関節強直 肩甲帯	M2461					97	03	腱切断術・切除術(関節鏡下によるものを含む。)	K034	1	2	自家遊離複合組織移植術(顕微鏡下血管柄付きのもの)	K020											

診断群分類			医療資源を最も投入した傷病名		年齢、出生時体重等		手術				手術・処置等1				手術・処置等2				副傷病		重症度等																		
MDC	コード	分類名	ICD名称	ICDコード	コード	フラグ	年齢、出生時体重	手術分岐	対応コード	フラグ	点数表名称	区分番号等	対応コード	フラグ	処置等名称	区分番号等	対応コード	フラグ	処置等名称	区分番号等	対応コード	フラグ	疾患名	疾患コードまたはICDコード	フラグ	重症度等													
			関節強直 上腕 関節強直 前腕 関節強直 手 その他の明示された関節内障、他に分類されないもの 肩甲帯 関節内障、詳細不明 肩甲帯 関節硬直、他に分類されないもの 肩甲帯 関節硬直、他に分類されないもの 上腕 関節硬直、他に分類されないもの 手 関節障害、詳細不明 肩甲帯 筋拘縮 肩甲帯 筋拘縮 手 癒着性肩関節包炎	M2462 M2463 M2464 M2481 M2491 M2561 M2562 M2564 M2591 M6241 M6244 M750					97 03 97 03 97 03 97 03 97 03 97 04 97 97			腱剥離術(関節鏡下によるものを含む。) 変形治療骨折矯正手術 鎖骨、膝蓋骨、手、足、指(手、足)その他 親血的関節授動術 胸鎖、肘、手、足 関節形成手術 胸鎖、肘、手、足 指痕痕拘縮手術 非親血的関節授動術 胸鎖、肘、手、足 その他のKコード	K035 K0573 K0762 K0802 K099 K0752 その他のKコード		1 2 1 2 1 2 1 2 1 1 1 1 1 1		組織拡張器による再建手術(一連につき) 腱移植術(人工腱形成術を含む。) 骨長調整手術 骨移植術(軟骨移植術を含む。) 癒痕拘縮形成手術 分層植皮術 全層植皮術	K022 K039\$ K058\$ K059\$ K010\$ K013\$ K013-2\$																					
07	0310	下肢関節拘縮・強直	関節拘縮 骨盤部および大腿 関節拘縮 下腿 関節拘縮 足関節部および足 関節強直 骨盤部および大腿 関節強直 下腿 関節強直 足関節部および足 股臼底突出(症) 関節硬直、他に分類されないもの 骨盤部および大腿 関節硬直、他に分類されないもの 下腿 関節硬直、他に分類されないもの 足 関節部および足 筋拘縮 骨盤部および大腿 筋拘縮 下腿	M2455 M2456 M2457 M2465 M2466 M2467 M247\$ M2565 M2566 M2567 M6245 M6246				手術なし 手術あり	99 99 97 01 97 02 97 02 97 02 97 02 97 97		手術なし 人工関節置換術 肩、股、膝 股関節筋群離断術 骨切り術 肩甲骨、上腕、大腿 親血的関節授動術 肩、股、膝 親血的関節固定術 肩、股、膝 その他のKコード	K0821 K026 K0541 K0761 K0781 その他のKコード		1 2 1 2 1 2 1 2 1 2 1 2 1 2 1 1 1 1 1 1		皮弁作成術、移動術、切断術、遷延皮弁術 動脈(皮)弁術、筋(皮)弁術 遊離皮弁術(顕微鏡下血管柄付きのもの) 複合組織移植術 自家遊離複合組織移植術(顕微鏡下血管柄付きのもの) 組織拡張器による再建手術(一連につき) 腱移植術(人工腱形成術を含む。) 骨長調整手術 骨移植術(軟骨移植術を含む。) 癒痕拘縮形成手術 分層植皮術 全層植皮術	K015\$ K016 K017 K019 K020 K022 K039\$ K058\$ K059\$ K010\$ K013\$ K013-2\$		1 1		人工呼吸	J045\$																	
07	0330	脊椎感染(感染を含む。)	多発性関節炎、詳細不明 その他 単(発性)関節炎、他に分類されないもの その他 その他の明示された関節炎 その他 関節炎、詳細不明 その他 脊椎の腫(靱帯)付着部症 仙腸骨炎、他に分類されないもの 椎骨の骨髓炎 椎間板の感染症(化膿性) 椎間板炎、詳細不明 その他の感染性脊椎障害 その他の明示された炎症性脊椎障害 炎症性脊椎障害、詳細不明 脊椎結核 ブルセラ症性脊椎炎 腸内細菌性脊椎炎 他に分類されるその他の感染症および寄生虫における脊椎障害	M1308 M1318 M1388 M1398 M460\$ M461\$ M462\$ M463\$ M464\$ M465\$ M468\$ M469\$ M490\$ M491\$ M492\$ M493\$				手術なし その他の手術あり 脊椎固定術等	99 99 97 97 01 01 01 02 01 03		手術なし その他の手術あり 脊椎固定術 脊椎、骨盤骨掻爬術 脊椎、骨盤内異物(挿入物)除去術	K0821 K142\$ K116 K128		1 2 1 2 1 2 1 2 1 2 1 2 1 2 1 2 1 1 1 1 1 1 1 2 1 2 1 3		皮弁作成術、移動術、切断術、遷延皮弁術 動脈(皮)弁術、筋(皮)弁術 遊離皮弁術(顕微鏡下血管柄付きのもの) 複合組織移植術 自家遊離複合組織移植術(顕微鏡下血管柄付きのもの) 組織拡張器による再建手術(一連につき) 骨長調整手術 骨移植術(軟骨移植術を含む。) 分層植皮術 全層植皮術 骨移植術(軟骨移植術を含む。) 脳性麻痺 腎臓または尿路の感染症	K015\$ K016 K017 K019 K020 K022 K058\$ K059\$ K013\$ K013-2\$ 070140 110310		1 2 1 3		人工呼吸	J045\$																	
07	034x	脊柱管狭窄(脊椎症を含む。)	070341 頸部 脊髓空洞症および延髄空洞症 その他の脊椎(骨)癒合 後頭環軸部 その他の脊椎(骨)癒合 頸部 前脊髓動脈および椎骨動脈圧迫症候群 後頭環軸部	G950 M4321 M4322 M4701			手術なし その他の手術あり	99 99 97 03 97 03 97 03 97 03		手術なし 椎弓切除術 椎弓形成手術 椎間板摘出術 体外式脊椎固定術	K131 K132 K134\$ K144		1 2 1 1 1 1 1 1 1 1		骨移植術(軟骨移植術を含む。) 人工呼吸	K059\$		1 1 1 1 1 1 1 1 1 1		人工呼吸	J045\$		1 2 1 3		脳性麻痺 腎臓または尿路の感染症	070140 110310													

診断群分類			医療資源を最も投入した傷病名		年齢、出生時体重等		手術				手術・処置等1				手術・処置等2				副傷病		重症度等				
MDC	コード	分類名	ICD名称	ICDコード	コード	年齢、出生時体重	手術分枝	対応コード	フラグ	点数表名称	区分番号等	対応コード	フラグ	処置等名称	区分番号等	対応コード	フラグ	処置等名称	区分番号等	対応コード	フラグ	疾患名	疾患コードまたはICDコード	フラグ	重症度等
			前脊髄動脈および椎骨動脈圧迫症候群 頸部 M4702	M4702				97	04	脊髄刺激装置植込術	K190														
			ミエロパチ<シ>ー<脊髄障害>を伴うその他の脊椎症 後頭環軸部 M4711	M4711				97	05	脊椎、骨盤内異物(挿入物)除去術	K128														
			ミエロパチ<シ>ー<脊髄障害>を伴うその他の脊椎症 頸部 M4712	M4712				97	97		その他のKコード														
			神経根障害を伴うその他の脊椎症 後頭環軸部 M4721	M4721			内視鏡下椎弓切除術	02	02	内視鏡下椎弓切除術	K131-2														
			神経根障害を伴うその他の脊椎症 頸部 M4722	M4722			脊椎固定術	01	01	脊椎固定術	K142\$														
			その他の脊椎症 後頭環軸部 M4781	M4781																					
			その他の脊椎症 頸部 M4782	M4782																					
			脊椎症、詳細不明 後頭環軸部 M4791	M4791																					
			脊椎症、詳細不明 頸部 M4792	M4792																					
			脊柱管狭窄(症) 後頭環軸部 M4801	M4801																					
			脊柱管狭窄(症) 頸部 M4802	M4802																					
			強直性脊椎骨増殖(肥厚)症[フォレスト<Forestier>病] 後頭環軸部 M4811	M4811																					
			強直性脊椎骨増殖(肥厚)症[フォレスト<Forestier>病] 頸部 M4812	M4812																					
			棘突起接触(症) 後頭環軸部 M4821	M4821																					
			棘突起接触(症) 頸部 M4822	M4822																					
			外傷性脊椎障害 後頭環軸部 M4831	M4831																					
			外傷性脊椎障害 頸部 M4832	M4832																					
			椎骨の疲労骨折 後頭環軸部 M4841	M4841																					
			椎骨の疲労骨折 頸部 M4842	M4842																					
			圧潰脊椎、他に分類されないもの 後頭環軸部 M4851	M4851																					
			圧潰脊椎、他に分類されないもの 頸部 M4852	M4852																					
			その他の明示された脊椎障害 後頭環軸部 M4881	M4881																					
			その他の明示された脊椎障害 頸部 M4882	M4882																					
			脊椎障害、詳細不明 後頭環軸部 M4891	M4891																					
			脊椎障害、詳細不明 頸部 M4892	M4892																					
			神経障害性脊椎障害 後頭環軸部 M4941	M4941																					
			神経障害性脊椎障害 頸部 M4942	M4942																					
			他に分類されるその他の疾患における脊椎障害 後頭環軸部 M4981	M4981																					
			他に分類されるその他の疾患における脊椎障害 頸部 M4982	M4982																					
			頸頭蓋症候群 後頭環軸部 M5301	M5301																					
			頸頭蓋症候群 頸部 M5302	M5302																					
			頸腕症候群 後頭環軸部 M5311	M5311																					
			頸腕症候群 頸部 M5312	M5312																					
			仙骨尾骨障害、他に分類されないもの 後頭環軸部 M5331	M5331																					
			仙骨尾骨障害、他に分類されないもの 頸部 M5332	M5332																					
			その他の明示された脊柱障害 後頭環軸部 M5381	M5381																					
			その他の明示された脊柱障害 頸部 M5382	M5382																					
			脊柱障害、詳細不明 後頭環軸部 M5391	M5391																					
			脊柱障害、詳細不明 頸部 M5392	M5392																					
			神経管の椎間板性狭窄(症) 頸部 M9951	M9951																					
			神経管の椎間板性狭窄(症) 胸部 M9952	M9952																					
			椎間孔の骨性または亜脱臼性狭窄(症) 頸部 M9961	M9961																					
			椎間孔の骨性または亜脱臼性狭窄(症) 胸部 M9962	M9962																					
			椎間孔の結合組織および椎間板性狭窄(症) 頸部 M9971	M9971																					
			椎間孔の結合組織および椎間板性狭窄(症) 胸部 M9972	M9972																					

診断群分類			医療資源を最も投入した傷病名		年齢、出生時体重等		手術			手術・処置等1			手術・処置等2			副傷病		重症度等				
MDC	コード	分類名	ICD名称	ICDコード	コード	フラグ	年齢、出生時体重	手術分岐	対応コード	フラグ	点数表名称	区分番号等	対応コード	フラグ	処置等名称	区分番号等	対応コード	フラグ	疾患名	疾患コードまたはICDコード	フラグ	重症度等
			070342 胸部																			
			その他の脊椎(骨)癒合 頸胸部	M4323																		
			その他の脊椎(骨)癒合 胸部	M4324																		
			その他の脊椎(骨)癒合 胸腰部	M4325																		
			前脊髄動脈および椎骨動脈圧迫症候群 頸胸部	M4703																		
			前脊髄動脈および椎骨動脈圧迫症候群 胸部	M4704																		
			前脊髄動脈および椎骨動脈圧迫症候群 胸腰部	M4705																		
			ミエロパチ<シ>-<脊髄障害>を伴うその他の脊椎症 頸胸部	M4713																		
			ミエロパチ<シ>-<脊髄障害>を伴うその他の脊椎症 胸部	M4714																		
			ミエロパチ<シ>-<脊髄障害>を伴うその他の脊椎症 胸腰部	M4715																		
			神経根障害を伴うその他の脊椎症 頸胸部	M4723																		
			神経根障害を伴うその他の脊椎症 胸部	M4724																		
			神経根障害を伴うその他の脊椎症 胸腰部	M4725																		
			その他の脊椎症 頸胸部	M4783																		
			その他の脊椎症 胸部	M4784																		
			その他の脊椎症 胸腰部	M4785																		
			脊椎症、詳細不明 頸胸部	M4793																		
			脊椎症、詳細不明 胸部	M4794																		
			脊椎症、詳細不明 胸腰部	M4795																		
			脊柱管狭窄(症) 頸胸部	M4803																		
			脊柱管狭窄(症) 胸部	M4804																		
			脊柱管狭窄(症) 胸腰部	M4805																		
			強直性脊椎骨増殖(肥厚)症[フォレストエ<Forestier>病] 頸胸部	M4813																		
			強直性脊椎骨増殖(肥厚)症[フォレストエ<Forestier>病] 胸部	M4814																		
			強直性脊椎骨増殖(肥厚)症[フォレストエ<Forestier>病] 胸腰部	M4815																		
			棘突起接触(症) 頸胸部	M4823																		
			棘突起接触(症) 胸部	M4824																		
			棘突起接触(症) 胸腰部	M4825																		
			外傷性脊椎障害 頸胸部	M4833																		
			外傷性脊椎障害 胸部	M4834																		
			外傷性脊椎障害 胸腰部	M4835																		
			椎骨の疲労骨折 頸胸部	M4843																		
			椎骨の疲労骨折 胸部	M4844																		
			椎骨の疲労骨折 胸腰部	M4845																		
			圧潰脊椎、他に分類されないもの 頸胸部	M4853																		
			圧潰脊椎、他に分類されないもの 胸部	M4854																		
			圧潰脊椎、他に分類されないもの 胸腰部	M4855																		
			その他の明示された脊椎障害 頸胸部	M4883																		
			その他の明示された脊椎障害 胸部	M4884																		
			その他の明示された脊椎障害 胸腰部	M4885																		
			脊椎障害、詳細不明 頸胸部	M4893																		
			脊椎障害、詳細不明 胸部	M4894																		
			脊椎障害、詳細不明 胸腰部	M4895																		
			神経障害性脊椎障害 頸胸部	M4943																		
			神経障害性脊椎障害 胸部	M4944																		
			神経障害性脊椎障害 胸腰部	M4945																		
			他に分類されるその他の疾患における脊椎障害 頸胸部	M4983																		

診断群分類			医療資源を最も投入した傷病名		年齢、出生時体重等		手術				手術・処置等1				手術・処置等2				副傷病		重症度等					
MDC	コード	分類名	ICD名称	ICDコード	コード	フラグ	年齢、出生時体重	手術分岐	対応コード	フラグ	点数表名称	区分番号等	対応コード	フラグ	処置等名称	区分番号等	対応コード	フラグ	処置等名称	区分番号等	対応コード	フラグ	疾患名	疾患コードまたはICDコード	フラグ	重症度等
			脊椎症、詳細不明 腰部	M4797																						
			脊椎症、詳細不明 仙骨部および仙尾骨部	M4798																						
			脊柱管狭窄(症) 腰部	M4806																						
			脊柱管狭窄(症) 腰部	M4807																						
			脊柱管狭窄(症) 仙骨部および仙尾骨部	M4808																						
			強直性脊椎骨増殖(肥厚)症[フォレストエ<Forestier>病] 腰部	M4816																						
			強直性脊椎骨増殖(肥厚)症[フォレストエ<Forestier>病] 腰部	M4817																						
			強直性脊椎骨増殖(肥厚)症[フォレストエ<Forestier>病] 仙骨部および仙尾骨部	M4818																						
			棘突起接触(症) 腰部	M4826																						
			棘突起接触(症) 腰部	M4827																						
			棘突起接触(症) 仙骨部および仙尾骨部	M4828																						
			外傷性脊椎障害 腰部	M4836																						
			外傷性脊椎障害 腰部	M4837																						
			外傷性脊椎障害 仙骨部および仙尾骨部	M4838																						
			椎骨の疲労骨折 腰部	M4846																						
			椎骨の疲労骨折 腰部	M4847																						
			椎骨の疲労骨折 仙骨部および仙尾骨部	M4848																						
			圧潰脊椎、他に分類されないもの 腰部	M4856																						
			圧潰脊椎、他に分類されないもの 腰部	M4857																						
			圧潰脊椎、他に分類されないもの 仙骨部および仙尾骨部	M4858																						
			その他の明示された脊椎障害 腰部	M4886																						
			その他の明示された脊椎障害 腰部	M4887																						
			その他の明示された脊椎障害 仙骨部および仙尾骨部	M4888																						
			脊椎障害、詳細不明 腰部	M4896																						
			脊椎障害、詳細不明 腰部	M4897																						
			脊椎障害、詳細不明 仙骨部および仙尾骨部	M4898																						
			神経障害性脊椎障害 腰部	M4946																						
			神経障害性脊椎障害 腰部	M4947																						
			神経障害性脊椎障害 仙骨部および仙尾骨部	M4948																						
			他に分類されるその他の疾患における脊椎障害 腰部	M4986																						
			他に分類されるその他の疾患における脊椎障害 腰部	M4987																						
			他に分類されるその他の疾患における脊椎障害 仙骨部および仙尾骨部	M4988																						
			頰頭蓋症候群 腰部	M5306																						
			頰頭蓋症候群 腰部	M5307																						
			頰頭蓋症候群 仙骨部および仙尾骨部	M5308																						
			頰腕症候群 腰部	M5316																						
			頰腕症候群 腰部	M5317																						
			頰腕症候群 仙骨部および仙尾骨部	M5318																						
			仙骨尾骨障害、他に分類されないもの 腰部	M5336																						
			仙骨尾骨障害、他に分類されないもの 腰部	M5337																						
			仙骨尾骨障害、他に分類されないもの 仙骨部および仙尾骨部	M5338																						
			その他の明示された脊椎障害 腰部	M5386																						

診断群分類			医療資源を最も投入した傷病名		年齢、出生時体重等		手術				手術・処置等1				手術・処置等2				副傷病		重症度等						
MDC	コード	分類名	ICD名称	ICDコード	コード	フラグ	年齢、出生時体重	手術岐	対応コード	フラグ	点数表名称	区分番号等	対応コード	フラグ	処置等名称	区分番号等	対応コード	フラグ	処置等名称	区分番号等	対応コード	フラグ	疾患名	疾患コードまたはICDコード	フラグ	重症度等	
			その他の明示された脊柱障害 腰仙部 M5387																								
			その他の明示された脊柱障害 仙骨部 M5388																								
			および仙尾骨部																								
			脊柱障害, 詳細不明 腰部 M5396																								
			脊柱障害, 詳細不明 腰仙部 M5397																								
			脊柱障害, 詳細不明 仙骨部および仙尾骨部 M5398																								
			070344 その他																								
			椎間板障害における神経根および神経そう<叢>の圧迫 G551																								
			脊椎症における神経根および神経そう<叢>の圧迫 G552																								
			その他の脊柱障害における神経根および神経そう<叢>の圧迫 G553																								
			他に分類されるその他の疾患における神経根および神経そう<叢>の圧迫 G558																								
			血管性ミエロパチ<シ>- G951																								
			脊髄圧迫, 詳細不明 G952																								
			脊髄疾患, 詳細不明 G959																								
			その他の脊椎(骨)癒合 脊柱<脊椎>の多部位 M4320																								
			その他の脊椎(骨)癒合 部位不明 M4329																								
			前脊髄動脈および椎骨動脈圧迫症候群 脊柱<脊椎>の多部位 M4700																								
			前脊髄動脈および椎骨動脈圧迫症候群 部位不明 M4709																								
			ミエロパチ<シ>-<脊髄障害>を伴うその他の脊椎症 脊柱<脊椎>の多部位 M4710																								
			ミエロパチ<シ>-<脊髄障害>を伴うその他の脊椎症 部位不明 M4719																								
			神経根障害を伴うその他の脊椎症 脊柱<脊椎>の多部位 M4720																								
			神経根障害を伴うその他の脊椎症 部位不明 M4729																								
			その他の脊椎症 脊柱<脊椎>の多部位 M4780																								
			その他の脊椎症 部位不明 M4789																								
			脊椎症, 詳細不明 脊柱<脊椎>の多部位 M4790																								
			脊椎症, 詳細不明 部位不明 M4799																								
			脊柱管狭窄(症) 脊柱<脊椎>の多部位 M4800																								
			脊柱管狭窄(症) 部位不明 M4809																								
			強直性脊椎骨増殖(肥厚)症[フォレストエ<Forestier>病] 脊柱<脊椎>の多部位 M4810																								
			強直性脊椎骨増殖(肥厚)症[フォレストエ<Forestier>病] 部位不明 M4819																								
			棘突起接触(症) 脊柱<脊椎>の多部位 M4820																								
			棘突起接触(症) 部位不明 M4829																								
			外傷性脊椎障害 脊柱<脊椎>の多部位 M4830																								
			外傷性脊椎障害 部位不明 M4839																								
			椎骨の疲労骨折 脊柱<脊椎>の多部位 M4840																								
			椎骨の疲労骨折 部位不明 M4849																								
			圧潰脊椎, 他に分類されないもの 脊柱<脊椎>の多部位 M4850																								
			圧潰脊椎, 他に分類されないもの 部位不明 M4859																								
			その他の明示された脊椎障害 脊柱<脊椎>の多部位 M4880																								
			その他の明示された脊椎障害 部位不明 M4889																								

診断群分類			医療資源を最も投入した傷病名		年齢、出生時体重等		手術				手術・処置等1				手術・処置等2				副傷病		重症度等						
MDC	コード	分類名	ICD名称	ICDコード	コード	フラグ	手術分枝	対応コード	フラグ	点数表名称	区分番号等	対応コード	フラグ	処置等名称	区分番号等	対応コード	フラグ	処置等名称	区分番号等	対応コード	フラグ	疾患名	疾患コードまたはICDコード	フラグ	重症度等		
			脊椎障害、詳細不明 脊柱<脊椎>の多部位 M4890 脊椎障害、詳細不明 部位不明 M4899 神経障害性脊椎障害 脊柱<脊椎>の多部位 M4940 神経障害性脊椎障害 部位不明 M4949 他に分類されるその他の疾患における脊椎障害 脊柱<脊椎>の多部位 M4980 他に分類されるその他の疾患における脊椎障害 部位不明 M4989 頰頭蓋症候群 脊柱<脊椎>の多部位 M5300 頰頭蓋症候群 部位不明 M5309 頰腕症候群 脊柱<脊椎>の多部位 M5310 頰腕症候群 部位不明 M5319 仙骨尾骨障害、他に分類されないもの 脊柱<脊椎>の多部位 M5330 仙骨尾骨障害、他に分類されないもの 部位不明 M5339 その他の明示された脊柱障害 脊柱<脊椎>の多部位 M5380 その他の明示された脊柱障害 部位不明 M5389 脊椎障害、詳細不明 脊柱<脊椎>の多部位 M5390 脊椎障害、詳細不明 部位不明 M5399 神経管の椎間板性狭窄(症) 頭部 M9950 神経管の椎間板性狭窄(症) 下肢 M9956 神経管の椎間板性狭窄(症) 上肢 M9957 神経管の椎間板性狭窄(症) 胸部 M9958 神経管の椎間板性狭窄(症) 腹部およびその他 M9959 椎間孔の骨性または亜脱臼性狭窄(症) 頭部 M9960 椎間孔の骨性または亜脱臼性狭窄(症) 下肢 M9966 椎間孔の骨性または亜脱臼性狭窄(症) 上肢 M9967 椎間孔の骨性または亜脱臼性狭窄(症) 胸部 M9968 椎間孔の骨性または亜脱臼性狭窄(症) 腹部およびその他 M9969 椎間孔の結合組織および椎間板性狭窄(症) 頭部 M9970 椎間孔の結合組織および椎間板性狭窄(症) 下肢 M9976 椎間孔の結合組織および椎間板性狭窄(症) 上肢 M9977 椎間孔の結合組織および椎間板性狭窄(症) 胸部 M9978 椎間孔の結合組織および椎間板性狭窄(症) 腹部およびその他 M9979																								
07	0350	椎間板変性、ヘルニア	頸部椎間板障害 M50\$ その他の椎間板障害 M51\$				手術なし	99	99	手術なし				骨移植術(軟骨移植術を含む。)	K059\$	1	1	人工呼吸	J045\$								
							その他の手術あり	97	02	椎弓切除術 K131																	
								97	02	椎弓形成手術 K132																	
								97	02	椎間板摘出術 K134\$																	
								97	02	脊椎固定術 K142\$																	
								97	02	体外式脊椎固定術 K144																	
								97	03	脊髄硬膜内神経切断術 K186																	
								97	03	脊髄刺激装置植込術 K190																	
								97	04	脊椎、骨盤内異物(挿入物)除去術 K128																	
								97	97	その他のKコード																	
							内視鏡下椎間板摘出(切除)術	01	01	内視鏡下椎間板摘出(切除)術 K134-2\$																	

診断群分類			医療資源を最も投入した傷病名		年齢、出生時体重等		手術				手術・処置等1				手術・処置等2				副傷病		重症度等							
MDC	コード	分類名	ICD名称	ICDコード	コード	年齢、出生時体重	手術分岐	対応コード	フラグ	点数表名称	区分番号等	対応コード	フラグ	処置等名称	区分番号等	対応コード	フラグ	処置等名称	区分番号等	対応コード	フラグ	疾患名	疾患コードまたはICDコード	フラグ	重症度等			
07	0360	不安定椎	脊椎分離症 脊椎すべり症 ミエロパチ<シ>-<脊髄障害>を伴う反復性環軸関節亜脱臼 その他の反復性環軸関節亜脱臼 その他の反復性椎骨亜脱臼 脊椎不安定(症)	M430\$ M431\$ M433\$ M434\$ M435\$ M532\$			手術なし その他の手術あり 椎弓切除術等	99 97 01	99 97 01	手術なし 椎弓切除術 椎弓形成手術 脊椎固定術 体外式脊椎固定術		1	2	骨移植術(軟骨移植術を含む。)	K059\$	1	1	人工呼吸	J045\$									
07	0370	脊椎骨粗鬆症	閉経後骨粗しょう<鬆>症<オステオポロシス>、病的骨折を伴うもの 卵巣摘出(術)後骨粗しょう<鬆>症<オステオポロシス>、病的骨折を伴うもの 廃用性骨粗しょう<鬆>症<オステオポロシス>、病的骨折を伴うもの 術後吸収不良性骨粗しょう<鬆>症<オステオポロシス>、病的骨折を伴うもの 薬物誘発性骨粗しょう<鬆>症<オステオポロシス>、病的骨折を伴うもの 特発性骨粗しょう<鬆>症<オステオポロシス>、病的骨折を伴うもの その他の骨粗しょう<鬆>症<オステオポロシス>、病的骨折を伴うもの 詳細不明の骨粗しょう<鬆>症<オステオポロシス>、病的骨折を伴うもの 閉経後骨粗しょう<鬆>症<オステオポロシス> 卵巣摘出(術)後骨粗しょう<鬆>症<オステオポロシス> 廃用性骨粗しょう<鬆>症<オステオポロシス> 術後吸収不良性骨粗しょう<鬆>症<オステオポロシス> 薬物誘発性骨粗しょう<鬆>症<オステオポロシス> 特発性骨粗しょう<鬆>症<オステオポロシス> 限局性骨粗しょう<鬆>症<オステオポロシス> その他の骨粗しょう<鬆>症<オステオポロシス> 骨粗しょう<鬆>症<オステオポロシス>、詳細不明 多発性骨髄腫症における骨粗しょう<鬆>症<オステオポロシス> 内分泌障害における骨粗しょう<鬆>症<オステオポロシス> 他に分類されるその他の疾患における骨粗しょう<鬆>症<オステオポロシス> 骨格フック素(沈着)症	M800\$ M801\$ M802\$ M803\$ M804\$ M805\$ M808\$ M809\$ M810\$ M811\$ M812\$ M813\$ M814\$ M815\$ M816\$ M818\$ M819\$ M820\$ M821\$ M828\$ M851\$		手術なし 手術あり	99 97	99 97	手術なし 手術あり					1	1	人工呼吸	J045\$											
07	0380	ガングリオン	滑膜炎大<肥厚>、他に分類されないもの 一過性滑膜炎 ガングリオン	M672 M673 M674			手術なし その他の手術あり 関節滑膜切除術等	99 97 01	99 97 01	手術なし 関節滑膜切除術 関節滑膜切除術 骨腫瘍切除術 関節鏡下関節滑膜切除術 滑液膜摘出術 関節鏡下滑液膜摘出術 膝蓋骨滑液嚢切除術 関節鏡下膝蓋骨滑液嚢切除術 掌指関節滑膜切除術																		

診断群分類			医療資源を最も投入した傷病名		年齢、出生時体重等		手術				手術・処置等1				手術・処置等2				副傷病		重症度等						
MDC	コード	分類名	ICD名称	ICDコード	コード	年齢、出生時体重	手術分枝	対応コード	フラグ	点数表名称	区分番号等	対応コード	フラグ	処置等名称	区分番号等	対応コード	フラグ	処置等名称	区分番号等	対応コード	フラグ	疾患名	疾患コードまたはICDコード	フラグ	重症度等		
			その他の肥厚<大>性骨関節症 骨溶解(症) その他の明示された骨障害 骨障害、詳細不明	M894\$ M895\$ M896\$ M899\$				01 01		多発性軟骨性外骨腫摘出術	K052-2\$																
07	0440	色素性絨毛結節性滑膜炎	絨毛結節性滑膜炎(色素性) 多部位 絨毛結節性滑膜炎(色素性) 肩甲帯 絨毛結節性滑膜炎(色素性) 上腕 絨毛結節性滑膜炎(色素性) 前腕 絨毛結節性滑膜炎(色素性) 手 絨毛結節性滑膜炎(色素性) 骨盤部および大腿 絨毛結節性滑膜炎(色素性) 下腿 絨毛結節性滑膜炎(色素性) 足関節部および足 絨毛結節性滑膜炎(色素性) その他 絨毛結節性滑膜炎(色素性) 部位不明	M1220 M1221 M1222 M1223 M1224 M1225 M1226 M1227 M1228 M1229			手術なし 手術あり	99 99		手術なし 97 01 人工骨頭挿入術 97 01 人工関節置換術 97 01 人工関節再置換術 97 02 関節滑膜切除術 97 02 関節鏡下関節滑膜切除術 97 02 滑液膜摘出術 97 02 関節鏡下滑液膜摘出術 97 02 膝蓋骨滑液囊切除術 97 02 関節鏡下膝蓋骨滑液囊切除術 97 02 掌指関節滑膜切除術 97 02 関節鏡下掌指関節滑膜切除術 97 02 親血的関節固定術 97 03 関節内異物(挿入物を含む。)除去術 97 03 関節鏡下関節内異物(挿入物を含む。)除去術 97 97	K081\$ K082\$ K082-3\$ K066\$ K066-2\$ K066-3\$ K066-4\$ K066-5 K066-6 K066-7 K066-8 K078\$ K065\$ K065-2\$ その他のKコード	1 2 1 2 1 2	皮膚作成術、移動術、切断術、遷延皮弁術 動脈(皮)弁術、筋(皮)弁術 骨移植術(軟骨移植術を含む。)	K015\$ K016 K059\$	1 1		J045\$										
07	0460	股関節ベルテス病	大腿骨頭の若年性軟骨症<骨端症> [レッグ・カルウェ・ベルテス<Legg-Calve-Perthes>病]	M911\$			手術なし 手術あり	99 99		手術なし 97 01 骨切り術 肩甲骨、上腕、大腿 97 01 大腿骨頭回転骨切り術 97 01 大腿骨近位部(転子間を含む。)骨切り術 97 01 関節形成手術 肩、股、膝 97 97	K0541 K055-2 K055-3 K0801 その他のKコード	1 2 1 2	骨長調整手術 骨移植術(軟骨移植術を含む。)	K058\$ K059\$	1 1		J045\$										
07	0470	関節リウマチ	関節障害性乾せんく瘡< 腸バイパスに続発する関節障害 赤痢後関節障害 予防接種後関節障害 ライター<Reiter>病 多部位 ライター<Reiter>病 肩甲帯 ライター<Reiter>病 上腕 ライター<Reiter>病 前腕 ライター<Reiter>病 手 ライター<Reiter>病 骨盤部および大腿 ライター<Reiter>病 下腿 ライター<Reiter>病 足関節部および足 ライター<Reiter>病 その他 ライター<Reiter>病 部位不明 その他の反応性関節障害 肩甲帯 その他の反応性関節障害 上腕 その他の反応性関節障害 前腕 その他の反応性関節障害 手 その他の反応性関節障害 骨盤部および大腿 その他の反応性関節障害 下腿	L405 M0206 M0216 M0226 M0230 M0231 M0232 M0233 M0234 M0235 M0236 M0237 M0238 M0239 M0281 M0282 M0283 M0284 M0285 M0286	00 0 6歳以上 06 1 6歳未満	手術なし その他の手術あり 筋肉内異物摘出術等	99 99		手術なし 97 04 皮膚切開術 97 97 03 03 筋肉内異物摘出術 03 03 四肢・躯幹軟部腫瘍摘出術 03 03 骨切り術 03 03 関節切開術 03 03 肩甲関節周囲沈着石灰摘出術 03 03 関節内異物(挿入物を含む。)除去術 03 03 関節鏡下関節内異物(挿入物を含む。)除去術 03 03 関節滑膜切除術 肩、股、膝 03 03 関節滑膜切除術 胸鎖、肘、手、足 03 03 関節滑膜切除術 肩鎖、指(手、足) 03 03 関節鏡下関節滑膜切除術 03 03 滑液膜摘出術 03 03 関節鏡下滑液膜摘出術 03 03 掌指関節滑膜切除術 03 03 関節鏡下掌指関節滑膜切除術 03 03 半月板切除術 03 03 関節鏡下半月板切除術	K001\$ その他のKコード K029 K030\$ K054\$ K060\$ K060-2 K065\$ K065-2\$ K0661 K0662 K0663 K066-2\$ K066-3\$ K066-4\$ K066-7 K066-8 K068 K068-2	1 2 1 2	骨長調整手術 骨移植術(軟骨移植術を含む。)	K058\$ K059\$	6 10 5 9 4 8 3 7 2 6 1 5 1 4 1 2 1 1	インフリキシマブ トシリズマブ アダリムマブ エタネルセプト リハビリテーション 血球成分除去療法 血漿交換療法 中心静脈注射 人工呼吸	J041-2 J039 G005 J045\$	1 1 1 2	肺炎、急性気管支炎、急性細気管支炎 心不全	040080 050130	0 1	片側 両側						

診断群分類			医療資源を最も投入した傷病名		年齢、出生時体重等		手術				手術・処置等1				手術・処置等2				副傷病		重症度等					
MDC	コード	分類名	ICD名称	ICDコード	コード	フラグ	年齢、出生時体重	手術分岐	対応コード	フラグ	点数表名称	区分番号等	対応コード	フラグ	処置等名称	区分番号等	対応コード	フラグ	処置等名称	区分番号等	対応コード	フラグ	疾患名	疾患コードまたはICDコード	フラグ	重症度等
			その他の臓器および器官系の併発症を伴う関節リウマチ 足関節および足	M0537																						
			その他の臓器および器官系の併発症を伴う関節リウマチ その他	M0538																						
			その他の臓器および器官系の併発症を伴う関節リウマチ 部位不明	M0539																						
			その他の血清反応陽性関節リウマチ 多部位	M0580																						
			その他の血清反応陽性関節リウマチ 肩甲骨	M0581																						
			その他の血清反応陽性関節リウマチ 上腕	M0582																						
			その他の血清反応陽性関節リウマチ 前腕	M0583																						
			その他の血清反応陽性関節リウマチ 手	M0584																						
			その他の血清反応陽性関節リウマチ 骨盤部および大腿	M0585																						
			その他の血清反応陽性関節リウマチ 下腿	M0586																						
			その他の血清反応陽性関節リウマチ 足関節および足	M0587																						
			その他の血清反応陽性関節リウマチ その他	M0588																						
			その他の血清反応陽性関節リウマチ 部位不明	M0589																						
			血清反応陽性関節リウマチ、詳細不明 多部位	M0590																						
			血清反応陽性関節リウマチ、詳細不明 肩甲骨	M0591																						
			血清反応陽性関節リウマチ、詳細不明 上腕	M0592																						
			血清反応陽性関節リウマチ、詳細不明 前腕	M0593																						
			血清反応陽性関節リウマチ、詳細不明 手	M0594																						
			血清反応陽性関節リウマチ、詳細不明 骨盤部および大腿	M0595																						
			血清反応陽性関節リウマチ、詳細不明 下腿	M0596																						
			血清反応陽性関節リウマチ、詳細不明 足関節および足	M0597																						
			血清反応陽性関節リウマチ、詳細不明 その他	M0598																						
			血清反応陽性関節リウマチ、詳細不明 部位不明	M0599																						
			血清反応陰性関節リウマチ 多部位	M0600																						
			血清反応陰性関節リウマチ 肩甲骨	M0601																						
			血清反応陰性関節リウマチ 上腕	M0602																						
			血清反応陰性関節リウマチ 前腕	M0603																						
			血清反応陰性関節リウマチ 手	M0604																						
			血清反応陰性関節リウマチ 骨盤部および大腿	M0605																						
			血清反応陰性関節リウマチ 下腿	M0606																						
			血清反応陰性関節リウマチ 足関節および足	M0607																						
			血清反応陰性関節リウマチ その他	M0608																						
			血清反応陰性関節リウマチ 部位不明	M0609																						
			成人発症スチル<Still>病 多部位	M0610																						
			成人発症スチル<Still>病 肩甲骨	M0611																						
			成人発症スチル<Still>病 上腕	M0612																						
			成人発症スチル<Still>病 前腕	M0613																						
			成人発症スチル<Still>病 手	M0614																						
			成人発症スチル<Still>病 骨盤部および大腿	M0615																						
			成人発症スチル<Still>病 下腿	M0616																						

診断群分類			医療資源を最も投入した傷病名		年齢、出生時体重等		手術				手術・処置等1				手術・処置等2				副傷病		重症度等				
MDC	コード	分類名	ICD名称	ICDコード	コード	年齢、出生時体重	手術分岐	対応コード	フラグ	点数表名称	区分番号等	対応コード	フラグ	処置等名称	区分番号等	対応コード	フラグ	処置等名称	区分番号等	対応コード	フラグ	疾患名	疾患コードまたはICDコード	フラグ	重症度等
			成人発症ステル<Still>病 足関節部	M0617																					
			および足																						
			成人発症ステル<Still>病 その他	M0618																					
			成人発症ステル<Still>病 部位不明	M0619																					
			リウマチ性滑液包炎 多部位	M0620																					
			リウマチ性滑液包炎 肩甲帯	M0621																					
			リウマチ性滑液包炎 上腕	M0622																					
			リウマチ性滑液包炎 前腕	M0623																					
			リウマチ性滑液包炎 手	M0624																					
			リウマチ性滑液包炎 骨盤部および大腿	M0625																					
			リウマチ性滑液包炎 下腿	M0626																					
			リウマチ性滑液包炎 足関節部および足	M0627																					
			リウマチ性滑液包炎 その他	M0628																					
			リウマチ性滑液包炎 部位不明	M0629																					
			リウマチ性皮下結節 多部位	M0630																					
			リウマチ性皮下結節 肩甲帯	M0631																					
			リウマチ性皮下結節 上腕	M0632																					
			リウマチ性皮下結節 前腕	M0633																					
			リウマチ性皮下結節 手	M0634																					
			リウマチ性皮下結節 骨盤部および大腿	M0635																					
			リウマチ性皮下結節 下腿	M0636																					
			リウマチ性皮下結節 足関節部および足	M0637																					
			リウマチ性皮下結節 その他	M0638																					
			リウマチ性皮下結節 部位不明	M0639																					
			炎症性多発性関節障害 多部位	M0640																					
			炎症性多発性関節障害 肩甲帯	M0641																					
			炎症性多発性関節障害 上腕	M0642																					
			炎症性多発性関節障害 前腕	M0643																					
			炎症性多発性関節障害 手	M0644																					
			炎症性多発性関節障害 骨盤部および大腿	M0645																					
			炎症性多発性関節障害 下腿	M0646																					
			炎症性多発性関節障害 足関節部および足	M0647																					
			炎症性多発性関節障害 その他	M0648																					
			炎症性多発性関節障害 部位不明	M0649																					
			その他の明示された関節リウマチ 多部位	M0680																					
			その他の明示された関節リウマチ 肩甲帯	M0681																					
			その他の明示された関節リウマチ 上腕	M0682																					
			その他の明示された関節リウマチ 前腕	M0683																					
			その他の明示された関節リウマチ 手	M0684																					
			その他の明示された関節リウマチ 骨盤部および大腿	M0685																					
			その他の明示された関節リウマチ 下腿	M0686																					
			その他の明示された関節リウマチ 足	M0687																					
			その他の明示された関節リウマチ 関節部および足																						
			その他の明示された関節リウマチ その他	M0688																					
			その他の明示された関節リウマチ 部位不明	M0689																					
			関節リウマチ, 詳細不明 多部位	M0690																					
			関節リウマチ, 詳細不明 肩甲帯	M0691																					
			関節リウマチ, 詳細不明 上腕	M0692																					
			関節リウマチ, 詳細不明 前腕	M0693																					

診断群分類			医療資源を最も投入した傷病名		年齢、出生時体重等		手術				手術・処置等1				手術・処置等2				副傷病		重症度等						
MDC	コード	分類名	ICD名称	ICDコード	コード	フラグ	年齢、出生時体重	手術分岐	対応コード	フラグ	点数表名称	区分番号等	対応コード	フラグ	処置等名称	区分番号等	対応コード	フラグ	処置等名称	区分番号等	対応コード	フラグ	疾患名	疾患コードまたはICDコード	フラグ	重症度等	
			関節リウマチ、詳細不明 手	M0694																							
			関節リウマチ、詳細不明 骨盤部および大腿	M0695																							
			関節リウマチ、詳細不明 下腿	M0696																							
			関節リウマチ、詳細不明 足関節部および足	M0697																							
			関節リウマチ、詳細不明 その他	M0698																							
			関節リウマチ、詳細不明 部位不明	M0699																							
			遠位指<趾>節間関節乾せん<瘻>	M0700																							
			性関節障害 多部位																								
			遠位指<趾>節間関節乾せん<瘻>	M0701																							
			性関節障害 肩甲帯																								
			遠位指<趾>節間関節乾せん<瘻>	M0702																							
			性関節障害 上腕																								
			遠位指<趾>節間関節乾せん<瘻>	M0703																							
			性関節障害 前腕																								
			遠位指<趾>節間関節乾せん<瘻>	M0704																							
			性関節障害 手																								
			遠位指<趾>節間関節乾せん<瘻>	M0705																							
			性関節障害 骨盤部および大腿																								
			遠位指<趾>節間関節乾せん<瘻>	M0706																							
			性関節障害 下腿																								
			遠位指<趾>節間関節乾せん<瘻>	M0707																							
			性関節障害 足関節部および足																								
			遠位指<趾>節間関節乾せん<瘻>	M0708																							
			性関節障害 その他																								
			遠位指<趾>節間関節乾せん<瘻>	M0709																							
			性関節障害 部位不明																								
			破壊性関節炎 多部位	M0710																							
			破壊性関節炎 下腿	M0716																							
			破壊性関節炎 その他	M0718																							
			破壊性関節炎 部位不明	M0719																							
			乾せん<瘻>性脊椎炎 肩甲帯	M0721																							
			乾せん<瘻>性脊椎炎 上腕	M0722																							
			乾せん<瘻>性脊椎炎 前腕	M0723																							
			乾せん<瘻>性脊椎炎 手	M0724																							
			乾せん<瘻>性脊椎炎 骨盤部および大腿	M0725																							
			乾せん<瘻>性脊椎炎 下腿	M0726																							
			乾せん<瘻>性脊椎炎 足関節部および足	M0727																							
			乾せん<瘻>性脊椎炎 その他	M0728																							
			乾せん<瘻>性脊椎炎 部位不明	M0729																							
			その他の乾せん<瘻>性関節障害 多部位	M0730																							
			その他の乾せん<瘻>性関節障害 肩甲帯	M0731																							
			その他の乾せん<瘻>性関節障害 上腕	M0732																							
			その他の乾せん<瘻>性関節障害 前腕	M0733																							
			その他の乾せん<瘻>性関節障害 手	M0734																							
			その他の乾せん<瘻>性関節障害 骨盤部および大腿	M0735																							
			その他の乾せん<瘻>性関節障害 下腿	M0736																							
			その他の乾せん<瘻>性関節障害 足関節部および足	M0737																							
			その他の乾せん<瘻>性関節障害 その他	M0738																							
			その他の乾せん<瘻>性関節障害 部位不明	M0739																							
			クローン<Crohn>病[限局性腸炎]における関節障害 下腿	M0746																							
			潰瘍性大腸炎における関節障害 下腿	M0756																							

診断群分類			医療資源を最も投入した傷病名		年齢、出生時体重等		手術				手術・処置等1				手術・処置等2				副傷病		重症度等					
MDC	コード	分類名	ICD名称	ICDコード	コード	フラグ	年齢、出生 時体重	手術分岐	対応 コード	フラグ	点数表名称	区分番号 等	対応 コード	フラグ	処置等名称	区分 番号 等	対応 コード	フラグ	処置等名称	区分 番号 等	対応 コード	フラグ	疾患名	疾患 コードまたは ICD コード	フラグ	重症度 等
			その他の腸病(性)関節障害 下腿	M0766																						
			若年性関節リウマチ 多部位	M0800																						
			若年性関節リウマチ 肩甲骨	M0801																						
			若年性関節リウマチ 上腕	M0802																						
			若年性関節リウマチ 前腕	M0803																						
			若年性関節リウマチ 手	M0804																						
			若年性関節リウマチ 骨盤部および大 腿	M0805																						
			若年性関節リウマチ 下腿	M0806																						
			若年性関節リウマチ 足関節部および足	M0807																						
			若年性関節リウマチ その他	M0808																						
			若年性関節リウマチ 部位不明	M0809																						
			若年性強直性脊椎炎	M0815																						
			全身性炎症を伴う若年性関節炎[ステ ル<Still>病] 多部位	M0820																						
			全身性炎症を伴う若年性関節炎[ステ ル<Still>病] 肩甲骨	M0821																						
			全身性炎症を伴う若年性関節炎[ステ ル<Still>病] 上腕	M0822																						
			全身性炎症を伴う若年性関節炎[ステ ル<Still>病] 前腕	M0823																						
			全身性炎症を伴う若年性関節炎[ステ ル<Still>病] 手	M0824																						
			全身性炎症を伴う若年性関節炎[ステ ル<Still>病] 骨盤部および大腿	M0825																						
			全身性炎症を伴う若年性関節炎[ステ ル<Still>病] 下腿	M0826																						
			全身性炎症を伴う若年性関節炎[ステ ル<Still>病] 足関節部および足	M0827																						
			全身性炎症を伴う若年性関節炎[ステ ル<Still>病] その他	M0828																						
			全身性炎症を伴う若年性関節炎[ステ ル<Still>病] 部位不明	M0829																						
			若年性多発性関節炎(血清反応陰性) 肩甲骨	M0831																						
			若年性多発性関節炎(血清反応陰性) 上腕	M0832																						
			若年性多発性関節炎(血清反応陰性) 前腕	M0833																						
			若年性多発性関節炎(血清反応陰性) 手	M0834																						
			若年性多発性関節炎(血清反応陰性) 骨盤部および大腿	M0835																						
			若年性多発性関節炎(血清反応陰性) 下腿	M0836																						
			若年性多発性関節炎(血清反応陰性) 足関節部および足	M0837																						
			少関節型若年性関節炎 肩甲骨	M0841																						
			少関節型若年性関節炎 上腕	M0842																						
			少関節型若年性関節炎 前腕	M0843																						
			少関節型若年性関節炎 手	M0844																						
			少関節型若年性関節炎 骨盤部およ び大腿	M0845																						
			少関節型若年性関節炎 下腿	M0846																						
			少関節型若年性関節炎 足関節部お よび足	M0847																						
			その他の若年性関節炎 肩甲骨	M0881																						
			その他の若年性関節炎 上腕	M0882																						
			その他の若年性関節炎 前腕	M0883																						
			その他の若年性関節炎 手	M0884																						
			その他の若年性関節炎 骨盤部およ び大腿	M0885																						
			その他の若年性関節炎 下腿	M0886																						

診断群分類			医療資源を最も投入した傷病名		年齢、出生時体重等		手術				手術・処置等1				手術・処置等2				副傷病		重症度等						
MDC	コード	分類名	ICD名称	ICDコード	コード	フラグ	手術分岐	対応コード	フラグ	点数表名称	区分番号等	対応コード	フラグ	処置等名称	区分番号等	対応コード	フラグ	処置等名称	区分番号等	対応コード	フラグ	疾患名	疾患コードまたはICDコード	フラグ	重症度等		
			その他の若年性関節炎 足関節および足 若年性関節炎，詳細不明 肩甲帯 若年性関節炎，詳細不明 上腕 若年性関節炎，詳細不明 前腕 若年性関節炎，詳細不明 手 若年性関節炎，詳細不明 骨盤部および大腿 若年性関節炎，詳細不明 下腿 若年性関節炎，詳細不明 足関節および足 乾せんく癩>における若年性関節炎 多部位 乾せんく癩>における若年性関節炎 肩甲帯 乾せんく癩>における若年性関節炎 上腕 乾せんく癩>における若年性関節炎 前腕 乾せんく癩>における若年性関節炎 手 乾せんく癩>における若年性関節炎 骨盤部および大腿 乾せんく癩>における若年性関節炎 下腿 乾せんく癩>における若年性関節炎 足関節および足 乾せんく癩>における若年性関節炎 その他 乾せんく癩>における若年性関節炎 部位不明 回帰性リウマチ 肩甲帯 回帰性リウマチ 上腕 回帰性リウマチ 前腕 回帰性リウマチ 手 回帰性リウマチ 骨盤部および大腿 回帰性リウマチ 下腿 回帰性リウマチ 足関節および足 強直性脊椎炎	M0887 M0891 M0892 M0893 M0894 M0895 M0896 M0897 M0900 M0901 M0902 M0903 M0904 M0905 M0906 M0907 M0908 M0909 M1231 M1232 M1233 M1234 M1235 M1236 M1237 M45\$																							
07	0510	痛風、関節の障害(その他)	痛風 その他の結晶性関節障害 酵素欠損およびその他の遺伝性障害による痛風性関節障害 その他の代謝障害における結晶性関節障害 リポイド皮膚関節炎 アミロイドーシス<アミロイド症>における関節障害 その他の内分泌、栄養および代謝障害における関節障害 他に分類されるその他の明示された疾患における関節障害 リウマチ，詳細不明	M10\$ M11\$ M140 M141 M143 M144 M145 M148 M790\$			手術なし 手術あり	99 99 97 01 97 01 97 01 97 01 97 02 97 02 97 97		手術なし 関節切開術 関節滑膜切除術 観血的関節固定術 関節形成手術 皮膚切開術 皮膚、皮下腫瘍摘出術(露出部) その他のKコード	K060\$ K066\$ K078\$ K080\$ K001\$ K005\$ その他のKコード		1 2 1 1	骨移植術(軟骨移植術を含む。) 人工呼吸	K059\$ J045\$												
07	0520	リンパ節、リンパ管の疾患	結核性末梢(性)リンパ節症 リンパ節の良性新生物 慢性リンパ節炎，腸間膜を除く その他の非特異性リンパ節炎 非特異性リンパ節炎，詳細不明 リンパ管およびリンパ節のその他の非感染性障害 急性リンパ節炎	A182 D360 I881 I888 I889 I89\$ L04\$	00 0 06 1	6歳以上 6歳未満	手術なし 手術あり	99 99 97 01 97 01 97 01 97 01 97 01 97 01 97 01		手術なし 創傷処理 皮膚切開術 デブリードマン 皮膚、皮下腫瘍摘出術(露出部) 皮膚、皮下腫瘍摘出術(露出部以外) リンパ節摘出術 リンパ管吻合術	K000\$ K001\$ K002\$ K005\$ K006\$ K626\$ K628		1 2 1 1	中心静脈注射 人工呼吸	G005 J045\$												

診断群分類			医療資源を最も投入した傷病名		年齢、出生時体重等		手術				手術・処置等1				手術・処置等2				副傷病		重症度等			
MDC	コード	分類名	ICD名称		コード	年齢、出生時体重	手術分岐	対応コード	フラグ	点数表名称	区分番号等	対応コード	フラグ	処置等名称	区分番号等	対応コード	フラグ	処置等名称	区分番号等	対応コード	フラグ	疾患名	疾患コードまたはICDコード	重症度等
										97 97	その他のKコード													
07	0560	全身性臓器障害を伴う自己免疫性疾患	サルコイドーシス	D86\$	00 0	6歳以上	手術なし	99 99	手術なし			1 2	骨長調整手術	K058\$	6 10	インフリキシマブ		1 2	出血性疾患(その他)	130110				
			心臓併発症の記載のないリウマチ熱	I00	06 1	6歳未満	手術あり	97 01	人工骨頭挿入術 肩、股	K0811		1 2	骨移植術(軟骨移植術を含む。)	K059\$	5 9	トシズマブ		1 3	敗血症	180010				
			えくぼ>疽性膿皮症	L88				97 01	人工関節置換術 肩、股、膝	K0821					4 8	アダリムマブ								
			皮膚および皮下組織の肉芽腫性障害	L92\$				97 01	人工関節抜去術	K082-2\$					3 7	エタネルセプト								
			エリテマトーデス<紅斑性狼瘡>	L93\$				97 01	人工関節再置換術 肩、股、膝	K082-31				2 5	血漿交換療法	J039								
			斑状強皮症[モルフェア]	L940				97 02	関節切開術	K060\$					1 3	人工腎臓 その他の場合	J0382							
			線状強皮症	L941				97 02	関節滑膜切除術	K066\$					1 2	中心静脈注射	G005							
			皮膚石灰沈着症	L942				97 02	関節鏡下関節滑膜切除術	K066-2\$					1 1	人工呼吸	J045\$							
			手指硬化症	L943				97 02	滑液膜摘出術	K066-3\$														
			皮膚に限局した血管炎、他に分類されないもの	L95\$				97 02	関節鏡下滑液膜摘出術	K066-4\$														
			(急性)熱性好中性性皮膚症[スウィート<Sweet>症候群]	L982				97 02	膝蓋骨滑液液嚢切除術	K066-5														
			好酸球形蜂巣炎<蜂窩織炎>[ウェルズ<Wells>病]	L983				97 02	関節鏡下膝蓋骨滑液液嚢切除術	K066-6														
			腸/バイパスに続発する関節障害 多部位	M0200				97 02	掌指関節滑膜切除術	K066-7														
			腸/バイパスに続発する関節障害 その他	M0208				97 02	関節鏡下掌指関節滑膜切除術	K066-8														
			腸/バイパスに続発する関節障害 部位不明	M0209				97 02	親血的関節授動術	K076\$														
			赤痢後関節障害 多部位	M0210				97 02	親血的関節制動術	K077\$														
			赤痢後関節障害 その他	M0218				97 02	親血的関節固定術	K078\$														
			赤痢後関節障害 部位不明	M0219				97 02	関節形成手術	K080\$														
			予防接種後関節障害 多部位	M0220				97 97		その他のKコード														
			予防接種後関節障害 その他	M0228																				
			予防接種後関節障害 部位不明	M0229																				
			その他の反応性関節障害 多部位	M0280																				
			その他の反応性関節障害 その他	M0288																				
			その他の反応性関節障害 部位不明	M0289																				
			反応性関節障害、詳細不明 多部位	M0290																				
			反応性関節障害、詳細不明 その他	M0298																				
			反応性関節障害、詳細不明 部位不明	M0299																				
			髄膜炎菌感染後関節炎 多部位	M0300																				
			梅毒における感染後関節障害 多部位	M0310																				
			他に分類される疾患におけるその他の感染後関節障害 多部位	M0320																				
			他に分類されるその他の疾患における反応性関節障害 多部位	M0360																				
			乾せん<癩>性脊椎炎 多部位	M0720																				
			クローン<Crohn>病[限局性腸炎] における関節障害 多部位	M0740																				
			クローン<Crohn>病[限局性腸炎] における関節障害 その他	M0748																				
			クローン<Crohn>病[限局性腸炎] における関節障害 部位不明	M0749																				
			潰瘍性大腸炎における関節障害 多部位	M0750																				
			潰瘍性大腸炎における関節障害 その他	M0758																				
			潰瘍性大腸炎における関節障害 部位不明	M0759																				
			その他の腸病(性)関節障害 多部位	M0760																				
			その他の腸病(性)関節障害 その他	M0768																				
			その他の腸病(性)関節障害 部位不明	M0769																				
			若年性多発性関節炎(血清反応陰性) 多部位	M0830																				

診断群分類			医療資源を最も投入した傷病名		年齢、出生時体重等		手術			手術・処置等1			手術・処置等2			副傷病		重症度等			
MDC	コード	分類名	ICD名称	ICDコード	コード	年齢、出生時体重	手術分岐	対応コード	フラグ	点数表名称	区分番号等	対応コード	フラグ	処置等名称	区分番号等	対応コード	フラグ	疾患名	疾患コードまたはICDコード	重症度等	
			若年性多発性関節炎(血清反応陰性) その他	M0838																	
			若年性多発性関節炎(血清反応陰性) 部位不明	M0839																	
			少関節型若年性関節炎 多部位	M0840																	
			少関節型若年性関節炎 その他	M0848																	
			少関節型若年性関節炎 部位不明	M0849																	
			その他の若年性関節炎 多部位	M0880																	
			その他の若年性関節炎 その他	M0888																	
			その他の若年性関節炎 部位不明	M0889																	
			若年性関節炎, 詳細不明 多部位	M0890																	
			若年性関節炎, 詳細不明 その他	M0898																	
			若年性関節炎, 詳細不明 部位不明	M0899																	
			クローン<Crohn>病[限局性腸炎]における若年性関節炎	M091\$																	
			潰瘍性大腸炎における若年性関節炎	M092\$																	
			他に分類されるその他の疾患における若年性関節炎	M098\$																	
			リウマチ熱後慢性関節障害[ジャコウ<Jacoud>病]	M120\$																	
			カシン・ベック<Kaschin-Beck>病	M121\$																	
			回帰性リウマチ 多部位	M1230																	
			回帰性リウマチ その他	M1238																	
			回帰性リウマチ 部位不明	M1239																	
			多発性関節炎, 詳細不明 多部位	M1300																	
			多発性関節炎, 詳細不明 上腕	M1302																	
			多発性関節炎, 詳細不明 前腕	M1303																	
			多発性関節炎, 詳細不明 骨盤部および大腿	M1305																	
			単(発性)関節炎, 他に分類されないもの 多部位	M1310																	
			その他の明示された関節炎 多部位	M1380																	
			関節炎, 詳細不明 多部位	M1390																	
			原発性全身性(骨)関節症	M150																	
			続発性多発性関節症	M153																	
			びらん性(骨)関節症	M154																	
			その他の多発性関節症	M158																	
			多発性関節症, 詳細不明	M159																	
			その他の関節の原発性関節症 多部位	M1900																	
			結節性多発(性)動脈炎	M300																	
			肺の併発症を伴う多発(性)動脈炎 [チャウグ・シュトラウス<Churg-Strauss>症候群]	M301																	
			若年性多発(性)動脈炎	M302																	
			結節性多発(性)動脈炎に関連するその他の病態	M308																	
			その他のえく壊>死性血管障害	M31\$																	
			全身性エリテマトーデス<紅斑性狼瘡><SLE>	M32\$																	
			若年性皮膚筋炎	M330																	
			その他の皮膚筋炎	M331																	
			多発性筋炎	M332																	
			皮膚(多発性)筋炎, 詳細不明	M339																	
			全身性硬化症	M34\$																	
			乾燥症候群[シェーグレン<Sjogren>症候群]	M350																	
			その他の重複症候群	M351																	
			ベーチェット<Behcet>病	M352																	
			リウマチ性多発筋痛症	M353																	
			びまん性(好酸球増加性)筋膜炎	M354																	

診断群分類			医療資源を最も投入した傷病名		年齢、出生時体重等		手術				手術・処置等1				手術・処置等2				副傷病		重症度等					
MDC	コード	分類名	ICD名称	ICDコード	コード	年齢、出生時体重	手術分岐	対応コード	フラグ	点数表名称	区分番号等	対応コード	フラグ	処置等名称	区分番号等	対応コード	フラグ	処置等名称	区分番号等	対応コード	フラグ	疾患名	疾患コードまたはICDコード	フラグ	重症度等	
			多巣性線維硬化症 再発性<反復性>皮下脂肪組織炎 [ウェーバー・クリスチヤン<Weber- Christian>病] 過度<刺>運動性症候群 その他の明示された全身性結合組織疾患 全身性結合組織疾患、詳細不明 他に分類される疾患における全身性結合組織障害 サルコイドーシスにおける筋炎	M355 M356 M357 M358 M359 M365 M633																						
07	0570	癬痕拘縮	皮膚の癬痕状態および線維症 皮膚の肥厚性障害 皮膚の慢性潰瘍、他に分類されないもの 皮膚および皮下組織のその他の明示された障害	L905 L915 L984 L988			手術なし その他の手術あり 創傷処理等 皮膚切開術 デブリードマン 皮膚剥削術 癬痕拘縮形成手術等 臍剥離術(関節鏡下によるものを含む。) 01 01 親血的関節授動術 01 01 指癬痕拘縮手術	99 99 97 97 02 02 02 02 02 02 01 01 01 01 01 01	手術なし 手術あり	99 99 97 01 97 01 97 01 97 97	手術なし 臍切離・切除術(関節鏡下によるものを含む。) 脊椎固定術 体外式脊椎固定術 その他のKコード	K015 K016 K017 K019 K020 K022 K013 K013-2 K099	2 2 2 2 2 2 2 2 2 2 1 1 1 1	2 皮弁作成術、移動術、切断術、遷延皮弁術 動脈(皮)弁術、筋(皮)弁術 遊離皮弁術(顕微鏡下血管柄付きのもの) 複合組織移植術 自家遊離複合組織移植術(顕微鏡下血管柄付きのもの) 組織拡張器による再建手術(一連につき) 分層植皮術 全層植皮術	K015 K016 K017 K019 K020 K022 K013 K013-2	1 1 1 1	人工呼吸 人工呼吸	J045 J045	1 3 1 3	閉塞性動脈疾患 貧血(その他)	050170 130090					
07	0580	斜頸	斜頸 胸鎖乳突筋の先天(性)変形	M436 Q680			手術なし 手術あり	99 99 97 01 97 01 97 01 97 97	手術なし 手術あり	99 99 97 01 97 01 97 01 97 97	手術なし 臍切離・切除術(関節鏡下によるものを含む。) 脊椎固定術 体外式脊椎固定術 その他のKコード	K034 K142 K144 その他のKコード	1 1	人工呼吸	J045	1 1	人工呼吸	J045	1 1	てんかん 貧血(その他)	010230 130090					
07	0590	血管腫、リンパ管腫	血管腫、全ての部位 リンパ管腫、全ての部位 遺伝性出血性毛細血管拡張症	D180 D181 I780			手術なし 手術あり	99 99 97 01 97 01 97 01 97 97	手術なし 手術あり	99 99 97 01 97 01 97 01 97 97	手術なし 皮膚、皮下、粘膜炎下血管腫摘出術(露出部) 皮膚、皮下、粘膜炎下血管腫摘出術(露出部以外) リンパ管腫摘出術 その他のKコード	K003 K004 K625 その他のKコード	1 3 1 2 1 2 1 2 1 2 1 2 1 2 1 1 1 1	血管塞栓術(頭部、胸腔、腹腔内血管) 皮弁作成術、移動術、切断術、遷延皮弁術 動脈(皮)弁術、筋(皮)弁術 遊離皮弁術(顕微鏡下血管柄付きのもの) 複合組織移植術 自家遊離複合組織移植術(顕微鏡下血管柄付きのもの) 粘膜移植術 粘膜弁手術 組織拡張器による再建手術(一連につき) 分層植皮術 全層植皮術	K615 K015 K016 K017 K019 K020 K021 K021-2 K022 K013 K013-2	2 4 1 1	皮膚レーザー照射療法 人工呼吸	J054-2 J045	1 1 1 3	てんかん 貧血(その他)	010230 130090					
07	0600	骨折変形癒合、癒合不全などによる変形(上肢以外)	骨折の変形癒合 骨盤部および大腿 骨折の変形癒合 下腿 骨折の変形癒合 足関節および足 骨折の癒合不全[偽関節] 骨盤部および大腿 骨折の癒合不全[偽関節] 下腿 骨折の癒合不全[偽関節] 足関節および足 骨折の癒合遅延 骨盤部および大腿 骨折の癒合遅延 下腿	M8405 M8406 M8407 M8415 M8416 M8417 M8425 M8426			手術なし その他の手術あり 骨長調整手術等	99 99 97 02 97 02 97 97 01 01 01 01 01 01 01 01	手術なし 手術あり	99 99 97 02 97 02 97 97 01 01 01 01 01 01 01 01	手術なし 難治性骨折電磁波電気治療法(一連につき) 難治性骨折超音波治療法(一連につき) その他のKコード 骨長調整手術 偽関節手術 変形治癒骨折矯正手術 前腕、下腿 変形治癒骨折矯正手術 鎖骨、膝蓋骨、手、足、指(手、足)その他	K003 K004 K625 その他のKコード K058 K056 K057 K0573	1 2 1 2 1 2 1 2 1 2 1 2 1 1 1 1	皮弁作成術、移動術、切断術、遷延皮弁術 動脈(皮)弁術、筋(皮)弁術 遊離皮弁術(顕微鏡下血管柄付きのもの) 複合組織移植術 自家遊離複合組織移植術(顕微鏡下血管柄付きのもの) 組織拡張器による再建手術(一連につき) 骨移植術(軟骨移植術を含む。) 分層植皮術	K015 K016 K017 K019 K020 K022 K059 K013	1 3 1 2 1 1	人工腎臓 その他の場合 中心静脈注射 人工呼吸	J0382 G005 J045	1 3 1 2 1 1							

診断群分類			医療資源を最も投入した傷病名		年齢、出生時体重等		手術				手術・処置等1				手術・処置等2				副傷病		重症度等						
MDC	コード	分類名	ICD名称	ICDコード	コード	フラグ	年齢、出生時体重	手術分枝	対応コード	フラグ	点数表名称	区分番号等	対応コード	フラグ	処置等名称	区分番号等	対応コード	フラグ	処置等名称	区分番号等	対応コード	フラグ	疾患名	疾患コードまたはICDコード	フラグ	重症度等	
			骨折の癒合遅延 足関節部および足	M8427					01 01		靭血的関節固定術 胸鎖、肘、手、足	K0782	1 1		全層植皮術	K013-2\$											
			病的骨折、他に分類されないもの 骨盤部および大腿	M8445					01 01		関節形成手術 胸鎖、肘、手、足	K0802															
			病的骨折、他に分類されないもの 下腿	M8446																							
			病的骨折、他に分類されないもの 足関節部および足	M8447																							
			骨のその他の癒合障害 骨盤部および大腿	M8485																							
			骨のその他の癒合障害 下腿	M8486																							
			骨のその他の癒合障害 足関節部および足	M8487																							
			骨癒合術後または関節固定術後の偽関節	M960																							
			脊椎骨折の続発・後遺症	T911																							
			胸部<郭>および骨盤部のその他の骨折の続発・後遺症	T912																							
			大腿骨骨折の続発・後遺症	T931																							
			下肢のその他の骨折の続発・後遺症	T932																							
07	0610	骨折変形癒合、癒合不全などによる変形(上肢)	骨折の変形癒合 肩甲帯	M8401				手術なし	99 99		手術なし		1 2		皮弁作成術、移動術、切断術、遷延皮弁術	K015\$	1 3	人工腎臓 その他の場合	J0382								
			骨折の変形癒合 上腕	M8402				その他の手術あり	97 02		難治性骨折電磁波電気治療法(一連につき)	K047	1 2		動脈(皮)弁術、筋(皮)弁術	K016	1 2	中心静脈注射	G005								
			骨折の変形癒合 前腕	M8403					97 02		難治性骨折超音波治療法(一連につき)	K047-2	1 2		遊離皮弁術(顕微鏡下血管柄付きのもの)	K017	1 1	人工呼吸	J045\$								
			骨折の変形癒合 手	M8404					97 97		その他のKコード	K0572	1 2		複合組織移植術	K019											
			骨折の癒合不全(偽関節) 肩甲帯	M8411				変形治癒骨折矯正手術 前腕、下腿等	01 01		変形治癒骨折矯正手術 前腕、下腿	K0572	1 2		自家遊離複合組織移植術(顕微鏡下血管柄付きのもの)	K020											
			骨折の癒合不全(偽関節) 上腕	M8412					01 01		偽関節手術	K056\$	1 2		組織拡張器による再建手術(一連につき)	K022											
			骨折の癒合不全(偽関節) 前腕	M8413					01 01		変形治癒骨折矯正手術 鎖骨、膝蓋骨、手、足、指(手、足)その他	K0573	1 2		骨移植術(軟骨移植術を含む。)	K059\$											
			骨折の癒合不全(偽関節) 手	M8414					01 01		骨長調整手術	K058\$	1 1		分層植皮術	K013\$											
			骨折の癒合遅延 肩甲帯	M8421					01 01		靭血的関節固定術 胸鎖、肘、手、足	K0782	1 1		全層植皮術	K013-2\$											
			骨折の癒合遅延 上腕	M8422					01 01		関節形成手術 胸鎖、肘、手、足	K0802															
			骨折の癒合遅延 前腕	M8423																							
			骨折の癒合遅延 手	M8424																							
			疲労骨折、他に分類されないもの 肩甲帯	M8431																							
			疲労骨折、他に分類されないもの 上腕	M8432																							
			疲労骨折、他に分類されないもの 前腕	M8433																							
			疲労骨折、他に分類されないもの 手	M8434																							
			病的骨折、他に分類されないもの 肩甲帯	M8441																							
			病的骨折、他に分類されないもの 上腕	M8442																							
			病的骨折、他に分類されないもの 前腕	M8443																							
			病的骨折、他に分類されないもの 手	M8444																							
			骨の癒合障害、詳細不明 肩甲帯	M8491																							
			骨の癒合障害、詳細不明 上腕	M8492																							
			骨の癒合障害、詳細不明 前腕	M8493																							
			骨の癒合障害、詳細不明 手	M8494																							
			腕の骨折の続発・後遺症	T921																							
			手首および手の骨折の続発・後遺症	T922																							
07	1030	その他の筋骨格系・結合組織の疾患	この表の傷病名の欄に掲げるICDコード以外の筋骨格系及び結合組織の疾患に係るICDコード	M!!!!				手術なし	99 99		手術なし		1 1		人工呼吸	J045\$											
			ブドウ球菌性(多発性)関節炎 多部位	M0000				手術あり	97 97		手術あり																
			ブドウ球菌性(多発性)関節炎 その他	M0008																							

診断群分類			医療資源を最も投入した傷病名		年齢、出生時体重等		手術				手術・処置等1				手術・処置等2				副傷病		重症度等							
MDC	コード	分類名	ICD名称	ICDコード	コード	年齢、出生時体重	手術分岐	対応コード	フラグ	点数表名称	区分番号等	対応コード	フラグ	処置等名称	区分番号等	対応コード	フラグ	処置等名称	区分番号等	対応コード	フラグ	疾患名	疾患コードまたはICDコード	フラグ	重症度等			
			ブドウ球菌性(多発性)関節炎 部位不明	M0009																								
			肺炎球菌性(多発性)関節炎 多部位	M0010																								
			肺炎球菌性(多発性)関節炎 その他	M0018																								
			肺炎球菌性(多発性)関節炎 部位不明	M0019																								
			その他のレンサ球菌性(多発性)関節炎 多部位	M0020																								
			その他のレンサ球菌性(多発性)関節炎 その他	M0028																								
			その他のレンサ球菌性(多発性)関節炎 部位不明	M0029																								
			その他の明示された病原体による(多発性)関節炎 多部位	M0080																								
			その他の明示された病原体による(多発性)関節炎 その他	M0088																								
			その他の明示された病原体による(多発性)関節炎 部位不明	M0089																								
			化膿性関節炎, 詳細不明 多部位	M0090																								
			化膿性関節炎, 詳細不明 その他	M0098																								
			化膿性関節炎, 詳細不明 部位不明	M0099																								
			髄膜炎菌性関節炎 多部位	M0100																								
			髄膜炎菌性関節炎 その他	M0108																								
			髄膜炎菌性関節炎 部位不明	M0109																								
			結核性関節炎 多部位	M0110																								
			結核性関節炎 その他	M0118																								
			結核性関節炎 部位不明	M0119																								
			ライム<Lyme>病における関節炎 多部位	M0120																								
			ライム<Lyme>病における関節炎 その他	M0128																								
			ライム<Lyme>病における関節炎 部位不明	M0129																								
			他に分類されるその他の細菌性疾患における関節炎 多部位	M0130																								
			他に分類されるその他の細菌性疾患における関節炎 その他	M0138																								
			他に分類されるその他の細菌性疾患における関節炎 部位不明	M0139																								
			風疹性関節炎 多部位	M0140																								
			風疹性関節炎 その他	M0148																								
			風疹性関節炎 部位不明	M0149																								
			他に分類されるその他のウイルス疾患における関節炎 多部位	M0150																								
			他に分類されるその他のウイルス疾患における関節炎 その他	M0158																								
			他に分類されるその他のウイルス疾患における関節炎 部位不明	M0159																								
			真菌症における関節炎 多部位	M0160																								
			真菌症における関節炎 その他	M0168																								
			真菌症における関節炎 部位不明	M0169																								
			他に分類されるその他の感染症および寄生虫症における関節炎 多部位	M0180																								
			他に分類されるその他の感染症および寄生虫症における関節炎 その他	M0188																								
			他に分類されるその他の感染症および寄生虫症における関節炎 部位不明	M0189																								
			髄膜炎菌感染後関節炎 その他	M0308																								
			髄膜炎菌感染後関節炎 部位不明	M0309																								
			梅毒における感染後関節障害 上腕	M0312																								
			梅毒における感染後関節障害 その他	M0318																								
			梅毒における感染後関節障害 部位不明	M0319																								
			他に分類される疾患におけるその他の感染後関節障害 その他	M0328																								

診断群分類			医療資源を最も投入した傷病名		年齢、出生時体重等		手術				手術・処置等1				手術・処置等2				副傷病		重症度等				
MDC	コード	分類名	ICD名称	ICDコード	コード	年齢、出生時体重	手術分岐	対応コード	フラグ	点数表名称	区分番号等	対応コード	フラグ	処置等名称	区分番号等	対応コード	フラグ	処置等名称	区分番号等	対応コード	フラグ	疾患名	疾患コードまたはICDコード	フラグ	重症度等
			他に分類される疾患におけるその他の	M0329																					
			感染後関節障害 部位不明	M0368																					
			他に分類されるその他の疾患における	M0368																					
			反応性関節障害 その他	M0369																					
			他に分類されるその他の疾患における	M0369																					
			反応性関節障害 部位不明	M1240																					
			間欠性関節水腫 多部位	M1248																					
			間欠性関節水腫 その他	M1249																					
			間欠性関節水腫 部位不明	M1250																					
			外傷性関節障害 多部位	M1258																					
			外傷性関節障害 その他	M1259																					
			外傷性関節障害 部位不明	M1280																					
			その他の明示された関節障害、他に分	M1288																					
			類されないもの 多部位	M1289																					
			その他の明示された関節障害、他に分	M1289																					
			類されないもの その他	M1309																					
			その他の明示された関節障害、他に分	M1319																					
			類されないもの 部位不明	M1389																					
			多発性関節炎、詳細不明 部位不明	M1399																					
			単(発性)関節炎、他に分類されないも	M1908																					
			の 部位不明	M1909																					
			その他の明示された関節炎 部位不明	M1910																					
			関節炎、詳細不明 部位不明	M1918																					
			その他の関節の原発性関節症 その	M1919																					
			他	M1920																					
			その他の関節の原発性関節症 部位	M1928																					
			不明	M1929																					
			その他の関節の外傷後関節症 多部	M1980																					
			位	M1988																					
			その他の関節の外傷後関節症 その	M1989																					
			他	M1990																					
			その他の関節の外傷後関節症 部位	M1998																					
			不明	M1999																					
			その他の続発性関節症 多部位	M2100																					
			その他の続発性関節症 その他	M2108																					
			その他の続発性関節症 部位不明	M2109																					
			その他の明示された関節症 多部位	M2110																					
			その他の明示された関節症 その他	M2118																					
			その他の明示された関節症 部位不明	M2119																					
			関節症、詳細不明 多部位	M2120																					
			関節症、詳細不明 その他	M2128																					
			関節症、詳細不明 部位不明	M2129																					
			(四) 肢不等長(後天性) 多部位	M2170																					
			(四) 肢不等長(後天性) その他	M2178																					
			(四) 肢不等長(後天性) 部位不明	M2179																					
			(四) 肢のその他の明示された後天性	M2180																					
			変形 多部位	M2188																					
			(四) 肢のその他の明示された後天性	M2188																					
			変形 その他	M2188																					

診断群分類			医療資源を最も投入した傷病名		年齢、出生時体重等		手術				手術・処置等1				手術・処置等2				副傷病		重症度等					
MDC	コード	分類名	ICD名称	ICDコード	コード	フラグ	年齢、出生時体重	手術岐	対応コード	フラグ	点数表名称	区分番号等	対応コード	フラグ	処置等名称	区分番号等	対応コード	フラグ	処置等名称	区分番号等	対応コード	フラグ	疾患名	疾患コードまたはICDコード	フラグ	重症度等
			(四) 肢のその他の明示された後天性変形 部位不明 M2189																							
			(四) 肢の後天性変形、詳細不明 多部位 M2190																							
			(四) 肢の後天性変形、詳細不明 その他 M2198																							
			他 M2199																							
			(四) 肢の後天性変形、詳細不明 部位不明 M2199																							
			不明 M2450																							
			関節拘縮 多部位 M2450																							
			関節拘縮 その他 M2458																							
			関節拘縮 部位不明 M2459																							
			関節強直 多部位 M2460																							
			関節強直 その他 M2468																							
			関節強直 部位不明 M2469																							
			その他の明示された関節内障、他に分類されないもの 多部位 M2480																							
			その他の明示された関節内障、他に分類されないもの その他 M2488																							
			その他の明示された関節内障、他に分類されないもの 部位不明 M2489																							
			出血性関節症 多部位 M2500																							
			出血性関節症 その他 M2508																							
			出血性関節症 部位不明 M2509																							
			関節の瘻(孔) 多部位 M2510																							
			関節の瘻(孔) その他 M2518																							
			関節の瘻(孔) 部位不明 M2519																							
			関節滲出液貯留 多部位 M2540																							
			関節滲出液貯留 その他 M2548																							
			関節滲出液貯留 部位不明 M2549																							
			関節痛 多部位 M2550																							
			関節痛 肩甲骨帯 M2551																							
			関節痛 上腕 M2552																							
			関節痛 手 M2554																							
			関節痛 骨盤部および大腿 M2555																							
			関節痛 下腿 M2556																							
			関節痛 足関節部および足 M2557																							
			関節痛 その他 M2558																							
			関節痛 部位不明 M2559																							
			関節硬直、他に分類されないもの 多部位 M2560																							
			関節硬直、他に分類されないもの その他 M2568																							
			関節硬直、他に分類されないもの 部位不明 M2569																							
			骨棘 多部位 M2570																							
			骨棘 その他 M2578																							
			骨棘 部位不明 M2579																							
			その他の明示された関節障害 多部位 M2580																							
			その他の明示された関節障害 その他 M2588																							
			その他の明示された関節障害 部位不明 M2589																							
			不明 M2590																							
			関節障害、詳細不明 多部位 M2590																							
			関節障害、詳細不明 その他 M2598																							
			関節障害、詳細不明 部位不明 M2599																							
			頸部および背部を障害する皮下脂肪組織炎 M540\$																							
			神経根障害 M541\$																							
			頸部痛 M542\$																							
			坐骨神経痛 M543\$																							
			坐骨神経痛を伴う腰痛症 M544\$																							
			下背部痛 M545\$																							

診断群分類			医療資源を最も投入した傷病名		年齢、出生時体重等		手術				手術・処置等1				手術・処置等2				副傷病		重症度等					
MDC	コード	分類名	ICD名称	ICDコード	コード	フラグ	年齢、出生時体重	手術岐	対応コード	フラグ	点数表名称	区分番号等	対応コード	フラグ	処置等名称	区分番号等	対応コード	フラグ	処置等名称	区分番号等	対応コード	フラグ	疾患名	疾患コードまたはICDコード	フラグ	重症度等
			胸椎の疼痛	M546\$																						
			その他の背部痛	M548\$																						
			背部痛，詳細不明	M549\$																						
			その他の腱(韌)拘縮	M671																						
			滑膜および腱のその他の明示された障害	M678																						
			滑膜および腱の障害，詳細不明	M679																						
			その他の明示された軟部組織障害	M798\$																						
			軟部組織障害，詳細不明	M799\$																						
			産じょくく禰>性骨軟化症 多部位	M8300																						
			産じょくく禰>性骨軟化症 肩甲帯	M8301																						
			産じょくく禰>性骨軟化症 上腕	M8302																						
			産じょくく禰>性骨軟化症 前腕	M8303																						
			産じょくく禰>性骨軟化症 手	M8304																						
			産じょくく禰>性骨軟化症 骨盤部および大腿	M8305																						
			産じょくく禰>性骨軟化症 足関節部および足	M8307																						
			産じょくく禰>性骨軟化症 その他	M8308																						
			産じょくく禰>性骨軟化症 部位不明	M8309																						
			老人性骨軟化症 多部位	M8310																						
			老人性骨軟化症 肩甲帯	M8311																						
			老人性骨軟化症 上腕	M8312																						
			老人性骨軟化症 前腕	M8313																						
			老人性骨軟化症 手	M8314																						
			老人性骨軟化症 骨盤部および大腿	M8315																						
			老人性骨軟化症 足関節部および足	M8317																						
			老人性骨軟化症 その他	M8318																						
			老人性骨軟化症 部位不明	M8319																						
			吸収不良による成人骨軟化症 多部位	M8320																						
			吸収不良による成人骨軟化症 肩甲帯	M8321																						
			吸収不良による成人骨軟化症 上腕	M8322																						
			吸収不良による成人骨軟化症 前腕	M8323																						
			吸収不良による成人骨軟化症 手	M8324																						
			吸収不良による成人骨軟化症 骨盤部および大腿	M8325																						
			吸収不良による成人骨軟化症 足関節部および足	M8327																						
			吸収不良による成人骨軟化症 その他	M8328																						
			吸収不良による成人骨軟化症 部位不明	M8329																						
			栄養失調性成人骨軟化症 多部位	M8330																						
			栄養失調性成人骨軟化症 肩甲帯	M8331																						
			栄養失調性成人骨軟化症 上腕	M8332																						
			栄養失調性成人骨軟化症 前腕	M8333																						
			栄養失調性成人骨軟化症 手	M8334																						
			栄養失調性成人骨軟化症 骨盤部および大腿	M8335																						
			栄養失調性成人骨軟化症 足関節部および足	M8337																						
			栄養失調性成人骨軟化症 その他	M8338																						
			栄養失調性成人骨軟化症 部位不明	M8339																						
			アルミニウム骨疾患 多部位	M8340																						
			アルミニウム骨疾患 肩甲帯	M8341																						
			アルミニウム骨疾患 上腕	M8342																						
			アルミニウム骨疾患 前腕	M8343																						
			アルミニウム骨疾患 手	M8344																						
			アルミニウム骨疾患 骨盤部および大腿	M8345																						

診断群分類			医療資源を最も投入した傷病名		年齢、出生時体重等		手術				手術・処置等1				手術・処置等2				副傷病		重症度等					
MDC	コード	分類名	ICD名称	ICDコード	コード	フラグ	年齢、出生時体重	手術分岐	対応コード	フラグ	点数表名称	区分番号等	対応コード	フラグ	処置等名称	区分番号等	対応コード	フラグ	処置等名称	区分番号等	対応コード	フラグ	疾患名	疾患コードまたはICDコード	フラグ	重症度等
			アルミニウム骨疾患 足関節部および足	M8347																						
			アルミニウム骨疾患 その他	M8348																						
			アルミニウム骨疾患 部位不明	M8349																						
			成人におけるその他の薬物誘発性骨軟化症 多部位	M8350																						
			成人におけるその他の薬物誘発性骨軟化症 肩甲帯	M8351																						
			成人におけるその他の薬物誘発性骨軟化症 上腕	M8352																						
			成人におけるその他の薬物誘発性骨軟化症 前腕	M8353																						
			成人におけるその他の薬物誘発性骨軟化症 手	M8354																						
			成人におけるその他の薬物誘発性骨軟化症 骨盤部および大腿	M8355																						
			成人におけるその他の薬物誘発性骨軟化症 足関節部および足	M8357																						
			成人におけるその他の薬物誘発性骨軟化症 その他	M8358																						
			成人におけるその他の薬物誘発性骨軟化症 部位不明	M8359																						
			その他の成人骨軟化症 多部位	M8380																						
			その他の成人骨軟化症 肩甲帯	M8381																						
			その他の成人骨軟化症 上腕	M8382																						
			その他の成人骨軟化症 前腕	M8383																						
			その他の成人骨軟化症 手	M8384																						
			その他の成人骨軟化症 骨盤部および大腿	M8385																						
			その他の成人骨軟化症 足関節部および足	M8387																						
			その他の成人骨軟化症 その他	M8388																						
			その他の成人骨軟化症 部位不明	M8389																						
			成人骨軟化症、詳細不明 多部位	M8390																						
			成人骨軟化症、詳細不明 肩甲帯	M8391																						
			成人骨軟化症、詳細不明 上腕	M8392																						
			成人骨軟化症、詳細不明 前腕	M8393																						
			成人骨軟化症、詳細不明 手	M8394																						
			成人骨軟化症、詳細不明 骨盤部および大腿	M8395																						
			成人骨軟化症、詳細不明 足関節部および足	M8397																						
			成人骨軟化症、詳細不明 その他	M8398																						
			成人骨軟化症、詳細不明 部位不明	M8399																						
			頭蓋骨増殖症	M852\$																						
			骨の密度および構造のその他の明示された障害	M858\$																						
			骨の密度および構造の障害、詳細不明	M859\$																						
			急性血行性骨髄炎 多部位	M8600																						
			頭蓋のバジェット<ページ><<Pa	M8800																						
			get>病 多部位																							
			頭蓋のバジェット<ページ><<Pa	M8801																						
			get>病 肩甲帯																							
			頭蓋のバジェット<ページ><<Pa	M8802																						
			get>病 上腕																							
			頭蓋のバジェット<ページ><<Pa	M8803																						
			get>病 前腕																							
			頭蓋のバジェット<ページ><<Pa	M8804																						
			get>病 手																							
			頭蓋のバジェット<ページ><<Pa	M8805																						
			get>病 骨盤部および大腿																							
			頭蓋のバジェット<ページ><<Pa	M8806																						
			get>病 下腿																							
			頭蓋のバジェット<ページ><<Pa	M8807																						
			get>病 足関節部および足																							

診断群分類			医療資源を最も投入した傷病名		年齢、出生時体重等		手術				手術・処置等1				手術・処置等2				副傷病		重症度等							
MDC	コード	分類名	ICD名称	ICDコード	コード	フラグ	年齢、出生時体重	手術分枝	対応コード	フラグ	点数表名称	区分番号等	対応コード	フラグ	処置等名称	区分番号等	対応コード	フラグ	処置等名称	区分番号等	対応コード	フラグ	疾患名	疾患コードまたはICDコード	フラグ	重症度等		
			頭蓋のバジレット<ページェット><Pa M8809 get>病 部位不明 骨のバジレット<ページェット>< M889\$ Paget>病, 詳細不明 骨結核 M900\$ 他に分類されるその他の感染症におけ M901\$ る骨膜炎 他に分類されるその他の感染症におけ M902\$ る骨障害 新生物性疾患における変形性骨炎 M906\$ 新生物性疾患における骨折 M907\$ 偽性股関節痛 M913\$ その他の明示された骨軟骨障害 M938 花キャベツ状耳 M951 頭部のその他の後天性変形 M952 頸部の後天性変形 M953 胸部および肋骨の後天性変形 M954 骨盤の後天性変形 M955 筋骨格系のその他の明示された後天 M958 性変形 筋骨格系の後天性変形, 詳細不明 M959 椎弓切除後症候群, 他に分類されない M961 もの 整形外科的挿入物, 関節プロステーシ M966 スまたは骨プレートの使用後に続発す る骨折 その他の処置後筋骨格障害 M968 処置後筋骨格障害, 詳細不明 M969 分節性および身体的機能不全 M990\$ 亜脱臼(症)(椎骨) M991\$ 神経管の亜脱臼性狭窄(症) M992\$ 神経管の骨性狭窄(症) M993\$ 神経管の結合組織性狭窄(症) M994\$ その他の生体力学的傷害<損傷> M998\$ 生体力学的傷害<損傷>, 詳細不明 M999\$																									
08	0005	黒色腫	体幹の悪性黒色腫 C435 上肢の悪性黒色腫, 肩を含む C436 下肢の悪性黒色腫, 股関節部を含む C437 皮膚境界部悪性黒色腫 C438 皮膚の悪性黒色腫, 部位不明 C439 口唇の上皮内黒色腫 D030 その他および部位不明の顔面の上皮 D033 内黒色腫 頭皮および顔面の上皮内黒色腫 D034 体幹の上皮内黒色腫 D035 上肢の上皮内黒色腫, 肩を含む D036 下肢の上皮内黒色腫, 股関節部を含 D037 む その他の部位の上皮内黒色腫 D038 上皮内黒色腫, 部位不明 D039					手術なし 99 99 手術なし その他の手術あり 97 97 皮膚悪性腫瘍切除術等 01 01 皮膚悪性腫瘍切除術 K007\$ 01 01 四肢・躯幹部悪性腫瘍手術 K031\$ 01 01 骨盤切断術 K137 01 01 脊髄腫瘍摘出術 髄内のもの K1912 01 01 リンパ節群郭清術 K627\$ 01 02 四肢切断術 K084\$ 01 02 四肢関節離断術 K085\$ 01 03 骨内異物(挿入物を含む。)除去術 K048\$ 01 03 骨部分切除術 K049\$ 01 03 骨悪性腫瘍手術 K053\$																				

診断群分類			医療資源を最も投入した傷病名		年齢、出生時体重等		手術				手術・処置等1				手術・処置等2				副傷病			重症度等				
MDC	コード	分類名	ICD名称	ICDコード	コード	年齢、出生時体重	手術分枝	対応コード	フラグ	点数表名称	区分番号等	対応コード	フラグ	処置等名称	区分番号等	対応コード	フラグ	処置等名称	区分番号等	対応コード	フラグ	疾患名	疾患コードまたはICDコード	フラグ	重症度等	
08	0006	皮膚の悪性腫瘍(黒色腫以外)	体幹の皮膚の悪性新生物 C445 上肢の皮膚の悪性新生物、肩を含む C446 下肢の皮膚の悪性新生物、股関節部を含む C447 皮膚のその他の悪性新生物 皮膚の境界部病巣 C448 皮膚の悪性新生物、部位不明 C449 皮膚の桃疹性悪性新生物 C792 眼瞼の皮膚の上皮内癌、眼角を含む D041 頭皮および頸部の皮膚の上皮内癌 D044 体幹の皮膚の上皮内癌 D045 上肢の皮膚の上皮内癌、肩を含む D046 下肢の皮膚の上皮内癌、股関節部を含む D047 その他の部位の皮膚の上皮内癌 D048 皮膚の上皮内癌、部位不明 D049				手術なし 99 99 手術なし その他の手術あり 97 97 皮膚悪性腫瘍切除術等 01 01 皮膚悪性腫瘍切除術 01 02 皮膚、皮下腫瘍摘出術(露出部) 01 02 皮膚、皮下腫瘍摘出術(露出部以外) 01 02 皮膚腫瘍冷凍凝固摘出術(一連につき) 01 02 四肢・躯幹軟部悪性腫瘍手術																			
08	0007	皮膚の良性新生物	頭部、顔面および頸部の皮膚および皮下組織の良性脂肪腫性新生物(脂肪腫を含む) D170 体幹の皮膚および皮下組織の良性脂肪腫性新生物(脂肪腫を含む) D171 (四肢)の皮膚および皮下組織の良性脂肪腫性新生物(脂肪腫を含む) D172 その他および部位不明の皮膚および皮下組織の良性脂肪腫性新生物(脂肪腫を含む) D173 頭部、顔面および頸部の結合組織およびその軟部組織の良性新生物 D210 体幹のメラニン細胞性母斑の良性新生物 D225 上肢のメラニン細胞性母斑の良性新生物 D226 物、肩を含む D227 下肢のメラニン細胞性母斑の良性新生物 D232 口唇の皮膚の良性新生物 D230 耳および外耳道の皮膚の良性新生物 D232 その他および部位不明の顔面の皮膚の良性新生物 D233 頭皮および頸部の皮膚の良性新生物 D234 体幹の皮膚の良性新生物 D235 上肢の皮膚の良性新生物、肩を含む D236 下肢の皮膚の良性新生物、股関節部を含む D237 皮膚の良性新生物、部位不明 D239 脂漏性角化症 L82				手術なし 99 99 手術なし その他の手術あり 97 02 四肢・躯幹軟部腫瘍摘出術 K030\$ 97 97 その他Kコード K007\$ 皮膚、皮下腫瘍摘出術(露出部)等 01 01 皮膚、皮下腫瘍摘出術(露出部) 01 01 皮膚、皮下腫瘍摘出術(露出部以外) 01 01 皮膚腫瘍冷凍凝固摘出術(一連につき) K006-4\$																			
08	0011	急性膿皮症	丹毒 A46 ブドウ球菌性熱傷様皮膚症候群<SS SS> L00 膿か<痂>疹 L01\$ 顔面の皮膚膿瘍、せつ<フルンケル> L020 および よく<カルブンケル> L021 頸部の皮膚膿瘍、せつ<フルンケル> L021 および よく<カルブンケル> L021 体幹の皮膚膿瘍、せつ<フルンケル> L022 および よく<カルブンケル>				手術なし 99 99 手術なし 手術あり 97 01 皮膚切開術 長径10センチメートル未満 K0011 97 01 デブリードマン K002\$ 97 01 ひょう疽手術 K090\$ 97 97 その他Kコード																			

診断群分類			医療資源を最も投入した傷病名		年齢、出生時体重等		手術				手術・処置等1				手術・処置等2				副傷病		重症度等							
MDC	コード	分類名	ICD名称	ICDコード	コード	年齢、出生時体重	手術分枝	対応コード	フラグ	点数表名称	区分番号等	対応コード	フラグ	処置等名称	区分番号等	対応コード	フラグ	処置等名称	区分番号等	対応コード	フラグ	疾患名	疾患コードまたはICDコード	フラグ	重症度等			
			(四)肢の皮膚腫瘍、せつくフルンケル>およびよう<カルブンケル> >およびよう<カルブンケル> その他の部位の皮膚腫瘍、せつくフルンケル>およびよう<カルブンケル> 皮膚腫瘍、せつくフルンケル>およびよう<カルブンケル>、部位不明 蜂巣炎<蜂窩織炎> 皮膚および皮下組織のその他の局所感染症	L024 L028 L029 L03\$ L08\$								1	1	全層植皮術	K013-2\$													
08	0020	帯状疱疹	帯状疱疹、その他の神経系合併症を伴うもの 帯状疱疹(性)眼疾患 播種性帯状疱疹 帯状疱疹、その他の合併症を伴うもの 帯状疱疹、合併症を伴わないもの	B022 B023 B027 B028 B029	00 0 6歳以上 06 1 6歳未満			99 99	手術なし																			
08	0030	疱疹(帯状疱疹を除く。)、その類症	疱疹性湿疹 水痘、その他の合併症を伴うもの 水痘、合併症を伴わないもの	B000 B018 B019	00 0 15歳以上 15 1 15歳未満			99 99	手術なし																			
08	0040	ウイルス性急性発疹症	麻疹、その他の合併症を伴うもの 麻疹、合併症を伴わないもの 風疹、その他の合併症を伴うもの 風疹、合併症を伴わないもの 伝染性紅斑[第5病]	B058 B059 B068 B069 B083	00 0 15歳以上 15 1 15歳未満			99 99	手術なし																			
08	0050	湿疹、皮膚炎群	アトピー性皮膚炎 脂漏性皮膚炎 アレルギー性接触皮膚炎 刺激性接触皮膚炎 詳細不明の接触皮膚炎 その他の皮膚炎	L20\$ L21\$ L23\$ L24\$ L25\$ L30\$	00 0 15歳以上 15 1 15歳未満			99 99	手術なし																			
08	0070	慢性膿皮症	顔部の皮膚腫瘍、せつくフルンケル>およびよう<カルブンケル> 毛葉のうぐ叢>胞	L023 L05\$			手術なし 手術あり	99 99	手術なし	97 01 毛葉叢、毛葉瘻、毛葉洞手術 97 02 皮膚切開術 97 02 デブリードマン 97 02 皮膚、皮下腫瘍摘出術(露出部以外) 97 97	K753 K001\$ K002\$ K006\$	1 2 1 2 1 2 1 2 1 1 1 1 1 1	2 2 2 2 1 1 1	皮弁作成術、移動術、切断術、遷延皮弁術 動脈(皮)弁術、筋(皮)弁術 遊離皮弁術(顕微鏡下血管柄付きのもの) 複合組織移植術 自家遊離複合組織移植術(顕微鏡下血管柄付きのもの) 瘢痕拘縮形成手術 分層植皮術 全層植皮術	K015\$ K016 K017 K019 K020 K010\$ K013\$ K013-2\$													
08	0080	痒疹、蕁麻疹	慢性単純性苔せん<癬>および痒疹 そう<搔>痒症 じんま<蕁麻>疹	L28\$ L29\$ L50\$				99 99	手術なし									1	4	全身麻酔								
08	0090	紅斑症	非水疱性多形紅斑 その他の多形紅斑 多形紅斑、詳細不明 結節性紅斑 その他の紅斑性病態 他に分類される疾患における紅斑 温熱性<日焼け>紅斑[温熱性皮膚炎]	L510 L518 L519 L52 L53\$ L54\$ L590	00 0 6歳以上 06 1 6歳未満			99 99	手術なし	97 97	手術あり																	
08	0100	薬疹、中毒疹	摂取物質による皮膚炎	L27\$	00 0 6歳以上 06 1 6歳未満			99 99	手術なし	97 97	手術あり							1	4	全身麻酔	1	1	人工呼吸	J045\$				

診断群分類			医療資源を最も投入した傷病名		年齢、出生時体重等		手術				手術・処置等1				手術・処置等2				副傷病		重症度等							
MDC	コード	分類名	ICD名称	ICDコード	コード	年齢、出生時体重	手術分枝	対応コード	フラグ	点数表名称	区分番号等	対応コード	フラグ	処置等名称	区分番号等	対応コード	フラグ	処置等名称	区分番号等	対応コード	フラグ	疾患名	疾患コードまたはICDコード	フラグ	重症度等			
08	0105	重症薬疹	水疱性多形紅斑 中毒性表皮えく壊>死剥離症[ライエル<ライル><Lyell>病]	L511 L512	00 0 06 1	6歳以上 6歳未満		99 99 97 97		手術なし 手術あり		1 2 1 2 1 1 1 1 1 1		皮膚作成術、移動術、切断術、遷延皮弁術 動脈(皮)弁術、筋(皮)弁術 デブリードマン 分層植皮術 全層植皮術	K015\$ K016 K002\$ K013\$ K013-2\$	1 5 1 4 1 1		血漿交換療法 全身麻酔 人工呼吸	J039 J045\$									
08	0110	水疱症	天疱瘡 その他のアカントリゼ<棘融解>性障害 類天疱瘡 その他の水疱症 他に分類される疾患における水疱症 表皮水疱症	L10\$ L11\$ L12\$ L13\$ L14 Q81\$				99 99 97 97		手術なし 手術あり						2 6 1 5		乾燥ポリエチレングリコール処理人免疫グロブリン 血漿交換療法	J039									
08	0120	紅皮症	剥脱性皮膚炎	L26				99 99 97 97		手術なし 手術あり																		
08	0130	角化症、角皮症	黒色表皮腫 後天性魚りんせん<鱗癬> 後天性掌蹠<手掌足底>角化症[角皮症] 皮膚乾燥症<乾皮症> 先天性魚りんせん<鱗癬> 皮膚のその他の明示された先天奇形	L83 L850 L851 L853 Q80\$ Q828	00 0 15 1	15歳以上 15歳未満		99 99 97 97		手術なし 手術あり		1 2 1 2 1 1 1 1		皮膚作成術、移動術、切断術、遷延皮弁術 動脈(皮)弁術、筋(皮)弁術 分層植皮術 全層植皮術	K015\$ K016 K013\$ K013-2\$	1 1		人工呼吸	J045\$									
08	0140	炎症性角化症	尋常性乾せん<癬> 全身性膿疱性乾せん<癬> 稽留性<連続性>先<肢>端皮膚炎 掌蹠<手掌足底>膿疱症 滴状乾せん<癬> その他の乾せん<癬> 乾せん<癬>、詳細不明 類乾せん<癬> バラ色ひこう<靴癬>疹 扁平苔せん<癬> その他の丘疹疹せつ<屑><りんせつ><鱗屑>>性障害	L400 L401 L402 L403 L404 L408 L409 L41\$ L42 L43\$ L44\$					99 99 97 97		手術なし 手術あり																	
08	0150	爪の疾患	かんで嵌>入爪(甲) 爪(甲)剥離症 爪(甲)鉤弯症 爪栄養障害 ポー<Beau>線<爪横溝症> 黄色爪症候群 その他の爪の障害 爪の障害、詳細不明 他に分類される疾患における爪の障害	L600 L601 L602 L603 L604 L605 L608 L609 L62\$			手術なし 手術あり	99 99 97 01 97 01 97 97		手術なし 甲甲除去術 陥入爪手術	K089 K091\$ その他のKコード	1 2 1 2 1 2 1 2 1 2 1 1 1 1		皮膚作成術、移動術、切断術、遷延皮弁術 動脈(皮)弁術、筋(皮)弁術 遊離皮弁術(顕微鏡下血管柄付きのもの) 複合組織移植術 自家遊離複合組織移植術(顕微鏡下血管柄付きのもの) 分層植皮術 全層植皮術	K015\$ K016 K017 K019 K020 K013\$ K013-2\$													
08	0160	皮膚の萎縮性障害	癩痕性脱毛症 硬化性萎縮性苔せん<癬> シュヴェニガー・ブツェイ<Schweninger-Buzzi>の斑状皮膚萎縮症 ヤダソン・ペリツァリイ<Jadassohn-Pellizzari>の斑状皮膚萎縮症 パンニ<Pasini>およびピエリニ<Pierini>の皮膚萎縮症 慢性萎縮性肢端皮膚炎	L66\$ L900 L901 L902 L903 L904				99 99 97 01 97 97		手術なし 癩痕拘縮形成手術	K010\$ その他のKコード	1 2 1 2 1 2 1 2 1 2 1 1		皮膚作成術、移動術、切断術、遷延皮弁術 動脈(皮)弁術、筋(皮)弁術 遊離皮弁術(顕微鏡下血管柄付きのもの) 複合組織移植術 自家遊離複合組織移植術(顕微鏡下血管柄付きのもの) 分層植皮術	K015\$ K016 K017 K019 K020 K013\$													

診断群分類			医療資源を最も投入した傷病名		年齢、出生時体重等		手術				手術・処置等1				手術・処置等2				副傷病		重症度等							
MDC	コード	分類名	ICD名称	ICDコード	コード	年齢、出生時体重	手術分岐	対応コード	フラグ	点数表名称	区分番号等	対応コード	フラグ	処置等名称	区分番号等	対応コード	フラグ	処置等名称	区分番号等	対応コード	フラグ	疾患名	疾患コードまたはICDコード	フラグ	重症度等			
			放射線皮膚炎 皮膚および皮下組織の放射線に関連するその他の明示された障害 皮膚および皮下組織の放射線に関連する障害、詳細不明	L58\$ L59\$ L599			手術あり	97 01		創傷処理 皮膚切開術 デブリードマン 皮膚、皮下腫瘍摘出術(露出部) 皮膚、皮下腫瘍摘出術(露出部以外) その他のKコード	K000\$ K001\$ K002\$ K005\$ K006\$ その他のKコード	1 2 1 2 1 2 1 2 1 2 1 2		動脈(皮)弁術、筋(皮)弁術 遊離皮弁術(顕微鏡下血管柄付きのもの) 複合組織移植術 自家遊離複合組織移植術(顕微鏡下血管柄付きのもの) 組織拡張器による再建手術(一連につき) 骨移植術(軟骨移植術を含む。)	K016 K017 K019 K020 K022 K059\$													
08	0250	褥瘡潰瘍	じよくく褥>瘡性潰瘍 破壊性関節炎 骨盤部および大腿	L89 M0715			手術なし 手術あり	99 99 97 01 97 01 97 01 97 01 97 01 97 97		手術なし 創傷処理 皮膚切開術 デブリードマン 皮膚、皮下腫瘍摘出術(露出部) 皮膚、皮下腫瘍摘出術(露出部以外) その他のKコード	K000\$ K001\$ K002\$ K005\$ K006\$ その他のKコード	1 2 1 2 1 2 1 2 1 2 1 1 1 1		皮弁作成術、移動術、切断術、遷延皮弁術 動脈(皮)弁術、筋(皮)弁術 遊離皮弁術(顕微鏡下血管柄付きのもの) 複合組織移植術 自家遊離複合組織移植術(顕微鏡下血管柄付きのもの) 組織拡張器による再建手術(一連につき) 分層植皮術 全層植皮術	K015\$ K016 K017 K019 K020 K022 K013\$ K013-2\$	1 1	重度褥瘡処置	J001-4\$										
08	0260	その他の皮膚の疾患	乳房切断後リンパ浮腫症候群 おむつ<ナブキン>皮膚炎 他に分類される疾患における丘疹落せ つ<肩><りんせつ<鱗屑>>性障害 毛髪の色および毛幹の異常 多毛症 しゅさ<酒さ> うおのめ<鶏眼>およびべんち<胼胝> 点状(掌蹠<手掌足底>)角化症 その他の明示された表皮肥厚 表皮肥厚、詳細不明 他に分類される疾患における角皮症 経表皮性排除疾患 ゴットロン<Gottron>丘疹 血管性多形皮膚萎縮症 アインフム<特発性指趾離断症> その他の明示された限局性結合組織障害 限局性結合組織障害、詳細不明 人工皮膚炎 皮膚のムチン(沈着)症 皮膚および皮下組織のその他の浸潤性障害 皮膚および皮下組織の障害、詳細不明 他に分類される疾患における皮膚および皮下組織のその他の障害	I972 L22 L45 L67\$ L68\$ L71\$ L84 L852 L858 L859 L86 L87\$ L944 L945 L946 L948 L949 L981 L985 L986 L989 L99\$			手術なし 手術あり	99 99 97 97			手術なし 手術あり	K000\$ K001\$ K002\$ K005\$ K006\$ その他のKコード																
08	0270	食物アレルギー	有害食物反応によるアナフィラキシーショック その他の有害食物反応、他に分類されないもの	T780 T781			手術なし 手術あり	99 99 97 97		手術なし 手術あり	T780 T781	1 1		小児食物アレルギー負荷検査	D291-2													
09	0010	乳房の悪性腫瘍	乳房の悪性新生物 乳房の上皮内癌	C50\$ D05\$			手術なし 手術あり	99 99 97 01 97 01		手術なし 皮膚悪性腫瘍切除術 乳腺悪性腫瘍手術	K007\$ K476\$	1 2 1 2 1 2		皮弁作成術、移動術、切断術、遷延皮弁術 動脈(皮)弁術、筋(皮)弁術 遊離皮弁術(顕微鏡下血管柄付きのもの)	K015\$ K016 K017	5 9 4 8 4 7	トラスツスマブ シクロホスファミド+塩酸エビルシシンあり バクリタキセル又はドセタキセルあり		1 1 1 1 1 1		脳腫瘍 胸壁腫瘍、胸膜腫瘍 骨の悪性腫瘍(脊椎を除く。)	010010 040050 070040	0 1 1	片側 両側				

診断群分類			医療資源を最も投入した傷病名		年齢、出生時体重等		手術				手術・処置等1				手術・処置等2				副傷病		重症度等						
MDC	コード	分類名	ICD名称	ICDコード	コード	年齢、出生時体重	手術分岐	対応コード	フラグ	点数表名称	区分番号等	対応コード	フラグ	処置等名称	区分番号等	対応コード	フラグ	処置等名称	区分番号等	対応コード	フラグ	疾患名	疾患コードまたはICDコード	フラグ	重症度等		
10	0010	多発性内分泌腺腫症	その他および部位不明の内分泌腺の良性新生物 複数の内分泌腺 内分泌腺の性状不詳または不明の新生物 複数の内分泌腺	D358 D448			手術なし 手術あり	99 97	99 97	手術なし 手術あり																	
10	0020	甲状腺の悪性腫瘍	甲状腺の悪性新生物 甲状腺およびその他の内分泌腺の上皮内癌 甲状腺の性状不詳または不明の新生物 カルシトニンの分泌過剰	C73 D093 D440 E070			手術なし その他の手術あり	99 97	99 03	手術なし 喉頭悪性腫瘍手術 喉頭、下咽頭悪性腫瘍手術(頭部、胸部、腹部等の操作による再建を含む。) 気管形成手術(管状気管、気管移植等) 胸壁悪性腫瘍摘出術 縦隔腫瘍、胸腺摘出術 縦隔郭清術 縦隔悪性腫瘍手術 食道悪性腫瘍手術(消化管再建手術を併施するもの) 頭部、胸部、腹部の操作によるもの(胸腔鏡下によるものを含む。) 食道切除後2次的再建術 甲状腺悪性腫瘍手術 切除等 甲状腺悪性腫瘍手術 全摘及び亜全摘 甲状腺部分切除術、甲状腺腫摘出術	K394\$ K395 K403\$ K484\$ K502 K503 K504 K5291 K531\$ その他のKコード K4631 K4632 K461\$			2 1 1	9 8 6	1131内用療法 化学療法 放射線療法		1 1 1 1	1 2 2 3 3	1 2 2 3 3	特異性(単)ニューロパチー 頭頸部悪性腫瘍 骨の悪性腫瘍(脊椎を除く。) 声帯の疾患(その他) 肺炎、急性気管支炎、急性細気管支炎	010120 03001x 070040 030300 040080					
10	0030	内分泌腺および関連組織の腫瘍	頭蓋咽頭管の悪性新生物 松果体の悪性新生物 頸動脈小体の悪性新生物 大動脈小体およびその他のバラガンゲリア<傍神経節>の悪性新生物 その他の内分泌腺および関連組織の悪性新生物 複数の内分泌腺、部位不明 その他の内分泌腺および関連組織の悪性新生物 内分泌腺、部位不明 頭蓋咽頭管の良性新生物 松果体の良性新生物 頸動脈小体の良性新生物 その他の明示された内分泌腺の良性新生物 内分泌腺の良性新生物、部位不明 上皮小体<副甲状腺>の性状不詳または不明の新生物 頭蓋咽頭管の性状不詳または不明の新生物 松果体の性状不詳または不明の新生物 頸動脈小体の性状不詳または不明の新生物	C752 C753 C754 C755 C758 C759 D353 D354 D355 D357 D359 D442 D444 D445 D446			手術なし 手術あり	99 97	99 97	手術なし 手術あり									1 1	8 6	化学療法 放射線療法						
10	0040	糖尿病性ケトアシドーシス、非ケトン昏睡	インスリン依存性糖尿病<IDDM> 昏睡を伴うもの インスリン依存性糖尿病<IDDM> ケトアシドーシスを伴うもの インスリン非依存性糖尿病<NIDDM> 昏睡を伴うもの インスリン非依存性糖尿病<NIDDM> ケトアシドーシスを伴うもの その他の明示された糖尿病 昏睡を伴うもの その他の明示された糖尿病 ケトアシドーシスを伴うもの 詳細不明の糖尿病 昏睡を伴うもの	E100 E101 E110 E111 E130 E131 E140			手術なし 手術あり	99 97	99 97	手術なし 手術あり								1 1	3 2	人工腎臓 その他の場合 中心静脈注射	J0382 G005	1 1	1 1	腎臓または尿路の感染症	110310	0 1	JCS30未済 JCS30以上

診断群分類			医療資源を最も投入した傷病名		年齢、出生時体重等		手術				手術・処置等1				手術・処置等2				副傷病		重症度等								
MDC	コード	分類名	ICD名称	ICDコード	コード	年齢、出生時体重	手術分岐	対応コード	フラグ	点数表名称	区分番号等	対応コード	フラグ	処置等名称	区分番号等	対応コード	フラグ	処置等名称	区分番号等	対応コード	フラグ	疾患名	疾患コードまたはICDコード	フラグ	重症度等				
			その他の明示された糖尿病 末梢循環 E135 合併症を伴うもの その他の明示された糖尿病 その他の E136 明示された合併症を伴うもの その他の明示された糖尿病 多発合併 E137 症を伴うもの その他の明示された糖尿病 詳細不明 E138 の合併症を伴うもの その他の明示された糖尿病 合併症を E139 伴わないもの 詳細不明の糖尿病 腎合併症を伴うも E142 の 詳細不明の糖尿病 眼合併症を伴うも E143 の 詳細不明の糖尿病 神経(学的)合併 E144 症を伴うもの 詳細不明の糖尿病 末梢循環合併症 E145 を伴うもの 詳細不明の糖尿病 その他の明示され E146 た合併症を伴うもの 詳細不明の糖尿病 多発合併症を伴う E147 もの 詳細不明の糖尿病 詳細不明の合併症 E148 を伴うもの 詳細不明の糖尿病 合併症を伴わな E149 いもの ブドウ糖負荷試験異常 R730																										
10	0100	糖尿病足病変	下肢の潰瘍、他に分類されないもの L97 糖尿病性関節障害 M142				手術なし 手術あり	99 99 97 01		手術なし 四肢切断術 上腕、前腕、手、大腿、下腿、足 四肢切断術 指(手、足) 四肢関節離断術 肘、手、足 四肢関節離断術 指(手、足) 血管移植術、バイパス移植術 断端形成術(軟部形成のみのもの) 断端形成術(骨形成を要するもの) 創傷処理 デブリードマン 骨搔爬術 鎖骨、膝蓋骨、手、足その他 97 97	K0842 K0843 K0852 K0853 K614\$ K086\$ K087\$ K000\$ K002\$ K0433 その他のK コード		1 2 1 2 1 1 1 1		皮弁作成術、移動術、切断術、遷延皮弁術 K015\$ 動脈(皮)弁術、筋(皮)弁術 K016 遊離皮弁術(顕微鏡下血管柄付きのもの) K017 分層植皮術 K013\$ 全層植皮術 K013-2\$														
10	0120	肥満症	肥満(症) E66\$					99 99 97 97		手術なし 手術あり																			
10	0130	甲状腺の良性結節	甲状腺の良性新生物 D34 ヨード欠乏による甲状腺障害および類縁病態 E01\$ その他の非中毒性甲状腺腫 E04\$ 甲状腺ホルモン合成障害による甲状腺腫 E071				手術なし 手術あり	99 99 97 01 97 02 97 03 97 97		手術なし 甲状腺部分切除術、甲状腺腫摘出術 片葉のみ の場合 甲状腺部分切除術、甲状腺腫摘出術 両葉の場合 縦隔腫瘍、胸腺摘出術 97 97	K4611 K4612 K502 その他のK コード		1 5 1 4		組織試験採取、切探法 甲状腺 D4178 エタノールの局所注入 J017														
10	0140	甲状腺機能亢進症	びまん性甲状腺腫を伴う甲状腺中毒症 E050 中毒性単発性甲状腺結節を伴う甲状腺中毒症 E051 中毒性多結節性甲状腺腫を伴う甲状腺中毒症 E052 異所性甲状腺組織による甲状腺中毒症 E053 人工的甲状腺中毒症 E054 甲状腺クリーゼまたは急性発症 E055 その他の甲状腺中毒症 E058				手術なし 手術あり	99 99 97 01 97 97		手術なし バセドウ甲状腺全摘(亜全摘)術(両葉) 97 97	K462 その他のK コード		2 9 1 6 1 5 1 2 1 1		1131内用療法 放射線療法 エタノールの局所注入 J017 中心静脈注射 G005 人工呼吸 J045\$								1 2	脊椎骨粗鬆症 070370					

診断群分類			医療資源を最も投入した傷病名		年齢、出生時体重等		手術				手術・処置等1				手術・処置等2				副傷病		重症度等					
MDC	コード	分類名	ICD名称	ICDコード	コード	年齢、出生時体重	手術分枝	対応コード	フラグ	点数表名称	区分番号等	対応コード	フラグ	処置等名称	区分番号等	対応コード	フラグ	処置等名称	区分番号等	対応コード	フラグ	疾患名	疾患コードまたはICDコード	フラグ	重症度等	
10	0202	その他の副腎皮質機能低下症	酵素欠損による先天性副腎性器障害 原発性副腎皮質機能不全(症) アジソン<Addison>クリーゼ<発症> 薬物誘発性副腎皮質機能不全(症) その他および詳細不明の副腎皮質機能不全(症) 治療後副腎皮質<髄質>機能低下症	E250 E271 E272 E273 E274 E896			99 99 手術なし 97 97 手術あり							1 2 中心静脈注射	G005											
10	0210	低血糖症	非糖尿病性低血糖性昏睡 その他の低血糖症 低血糖症、詳細不明	E15 E161 E162			99 99 手術なし 97 01 膵全摘術 97 02 膵頭部腫瘍切除術 97 03 膵中央切除術 97 03 膵体尾部腫瘍切除術 97 97				K704 K703\$ K700 K702\$ その他のKコード			1 2 中心静脈注射	G005			1 1 肺炎、急性気管支炎、急性細気管支炎 1 1 心不全 1 1 貧血(その他)	040080 050130 130090							
10	0220	原発性副甲状腺機能亢進症、副甲状腺腫瘍	上皮小体<副甲状腺>の悪性新生物 上皮小体<副甲状腺>の良性新生物 原発性副甲状腺<上皮小体>機能亢進症 その他の副甲状腺<上皮小体>機能亢進症 副甲状腺<上皮小体>機能亢進症、詳細不明 その他の明示された副甲状腺<上皮小体>障害 副甲状腺<上皮小体>障害、詳細不明	C750 D351 E210 E212 E213 E214 E215			手術なし その他の手術あり 副甲状腺(上皮小体)腺腫過形成手術 副甲状腺(上皮小体)摘出術等 副甲状腺(上皮小体)腺腫過形成手術 副甲状腺(上皮小体)全摘術(一部筋肉移植) 胸腔鏡下肺切除術等 肺切除術 副甲状腺(上皮小体)悪性腫瘍手術(広汎)	99 99 手術なし 97 04 リンパ節摘出術 97 97 03 03 03 03 01 01 01 01 01 02			K626\$ その他のKコード K4641 K4642 K513 K511\$ K465		1 1 頸部郭清術	K469\$												
10	0230	続発性副甲状腺機能亢進症	続発性<二次性>副甲状腺<上皮小体>機能亢進症、他に分類されないもの	E211			手術なし その他の手術あり 副甲状腺(上皮小体)腺腫過形成手術	99 99 手術なし 97 97 01 01			その他のKコード K464\$															
10	0240	副甲状腺機能低下症	副甲状腺<上皮小体>機能低下症 治療後副甲状腺<上皮小体>機能低下症	E20\$ E892			99 99 手術なし 97 97 手術あり																			
10	0250	下垂体機能低下症	下垂体機能低下症 薬物誘発性下垂体機能低下症 その他の下垂体障害 下垂体障害、詳細不明	E230 E231 E236 E237			手術なし 手術あり	99 99 手術なし 97 01 経鼻的下垂体腫瘍摘出術 97 02 頭蓋内腫瘍摘出術 97 97			K171 K169\$ その他のKコード			1 9 成長ホルモン剤				1 2 その他の副腎皮質機能低下症 1 2 尿崩症 1 2 代謝性疾患(糖尿病を除く。)	100202 100280 100300							
10	0260	下垂体機能亢進症	下垂体の悪性新生物 下垂体の良性新生物 下垂体の性状不詳または不明の新生物 末端肥大症<先端巨大症>および下垂体性巨人症 高プロラクチン血症 その他の下垂体機能亢進症 下垂体機能亢進症、詳細不明 下垂体依存性クッシング<Cushing>病 ネルソン<Nelson>症候群	C751 D352 D443 E220 E221 E228 E229 E240 E241			手術なし 手術あり	99 99 手術なし 97 01 経鼻的下垂体腫瘍摘出術 97 02 頭蓋内腫瘍摘出術 97 97			K171 K169\$ その他のKコード			1 9 ソマトスタチンアナログ 1 9 ベグビソマン 1 8 化学療法 1 6 放射線療法			1 2 尿崩症	100280								

診断群分類			医療資源を最も投入した傷病名		年齢、出生時体重等		手術				手術・処置等1				手術・処置等2				副傷病		重症度等					
MDC	コード	分類名	ICD名称	ICDコード	コード	年齢、出生時体重	手術分岐	対応コード	フラグ	点数表名称	区分番号等	対応コード	フラグ	処置等名称	区分番号等	対応コード	フラグ	処置等名称	区分番号等	対応コード	フラグ	疾患名	疾患コードまたはICDコード	フラグ	重症度等	
10	0270	間脳下垂体疾患(その他)	視床下部機能障害、他に分類されないもの 神経性無食欲症 神経性大食症	E233 F500 F502				99	99	手術なし						1	9	LH-RH		1	1	甲状腺機能低下症	100160			
10	0280	尿崩症	尿崩症	E232	00 0 15歳以上 15 1 15歳未満			99	99	手術なし																
10	0285	ADH分泌異常症	抗利尿ホルモン不適合分泌症候群<SIADH>	E222	00 0 15歳以上 15 1 15歳未満			99	99	手術なし																
10	0290	グルコース調節・膵内分泌障害、その他の内分泌疾患	先天性ヨード欠乏症候群 甲状腺障害、詳細不明 グルカゴン分泌増加 ガストリンの異常分泌 その他の明示された膵内分泌障害 膵内分泌障害、詳細不明 その他の明示された副腎障害 副腎障害、詳細不明 卵巣機能障害 精巣<睾丸>機能障害 思春期障害、他に分類されないもの 多腺性機能障害 カルチノイド症候群 消化管ホルモンのその他の分泌過剰 異所性ホルモン分泌、他に分類されないもの 体質性高身長 アンドロゲン抵抗性症候群 その他の明示された内分泌障害 内分泌障害、詳細不明 他に分類される疾患における内分泌腺障害 治療後低インスリン血症 治療後下垂体機能低下症 治療後卵巣機能不全(症) 治療後精巣<睾丸>機能低下症 その他の治療後内分泌および代謝障害 治療後内分泌および代謝障害、詳細不明 ターナー<Turner>症候群 クラインフェルター<Klinefelter>症候群、核型 47, XXY クラインフェルター<Klinefelter>症候群、3本以上のX染色体を持つ男性 クラインフェルター<Klinefelter>症候群、46, XX核型を持つ男性 46, XX核型を持つその他の男性<XX男性> クラインフェルター<Klinefelter>症候群、詳細不明	E00\$ E079 E163 E164 E168 E169 E278 E279 E28\$ E29\$ E30\$ E31\$ E340 E341 E342 E344 E345 E348 E349 E35\$ E891 E893 E894 E895 E898 E899 Q96\$ Q980 Q981 Q982 Q983 Q984	00 0 15歳以上 15 1 15歳未満		99	99	手術なし									1	9	ソマトスタチンアナログ 性腺刺激ホルモン						
10	0300	代謝性疾患(糖尿病を除く。)	糖尿病	E740			手術なし	99	99	手術なし						1	5	血漿交換療法	J039							

診断群分類			医療資源を最も投入した傷病名		年齢、出生時体重等		手術				手術・処置等1				手術・処置等2				副傷病		重症度等					
MDC	コード	分類名	ICD名称	ICDコード	コード	年齢、出生時体重	手術分岐	対応コード	フラグ	点数表名称	区分番号等	対応コード	フラグ	処置等名称	区分番号等	対応コード	フラグ	処置等名称	区分番号等	対応コード	フラグ	疾患名	疾患コードまたはICDコード	フラグ	重症度等	
			リポたんぱく<蛋白>代謝障害および その他の脂(質)血症 炎症性関節炎および痛風結節性疾患 の徴候を伴わない高尿酸血症 ポルフィリンおよびビリルビン代謝障害 銅代謝障害 鉄代謝障害 亜鉛代謝障害 リン代謝障害 マグネシウム代謝障害 その他のミネラル<鉱質>代謝障害 ミネラル<鉱質>代謝障害、詳細不明	E78\$ E790 E80\$ E830 E831 E832 E833 E834 E838 E839			手術あり	97	97	手術あり					1	3	人工腎臓 その他の 場合	J0382								
10	0310	腎血管性高血圧 症	腎血管性高血圧(症) 腎動脈のアテローム<じゅく>粥>状 >硬化(症) 腎動脈瘤	I150 I701 I722			手術なし 手術あり	99	99	手術なし 97 01 腎血管性高血圧症手術(経皮的腎血管拡張術)	K613	1	1	造影剤注入手技 動脈造影カテーテル法 主要血管の分枝血管を選択的に造影撮影 した場合	E0033 イ											
10	0320	内分泌性高血圧 症(その他)	その他の腎障害による二次性<続発 性>高血圧(症) 内分泌障害による二次性<続発性> 高血圧(症) その他の二次性<続発性>高血圧 (症) 二次性<続発性>高血圧(症)、詳細 不明	I151 I152 I158 I159				99	99	手術なし 手術あり																
10	0330	栄養障害(その 他)	クワシオールコル 栄養性消耗症<マラスムス> 消耗症(性)クワシオールコル 詳細不明の重度たんぱく<蛋白>エネ ルギー性栄養失調(症) 中等度および軽度のたんぱく<蛋白> エネルギー性栄養失調(症) たんぱく<蛋白>エネルギー性栄養失 調(症)に続発する発育遅延 詳細不明のたんぱく<蛋白>エネ ルギー性栄養失調(症) ビタミンA欠乏症 脚気 その他のチ<ク>サイ>アミン欠乏症の症 状発現 チ<ク>サイ>アミン欠乏症、詳細不明 ナイアシン欠乏症[ペラグラ] その他のビタミンB群の欠乏症 アスコルビン酸欠乏症 ビタミンD欠乏症 その他のビタミン欠乏症 食事性カルシウム欠乏症 食事性セレン欠乏症 食事性亜鉛欠乏症 その他の栄養素欠乏症 その他の栄養欠乏症 栄養失調(症)およびその他の栄養欠 乏症の続発・後遺症 限局性脂肪症<脂肪過多症> その他の過栄養<過剰摂食> 過栄養<過剰摂食>の続発・後遺症	E40 E41 E42 E43 E44\$ E45 E46 E50\$ E511 E518 E519 E52 E53\$ E54 E55\$ E56\$ E58 E59 E60 E61\$ E63\$ E64\$ E65 E67\$ E68	00 0 15歳以上 15 1 15歳未満		99 99 手術なし 97 03 脾摘出術 97 04 水晶体再建術 97 06 体外衝撃波胆石破砕術(一連につき) 97 07 胃瘻造設術(経皮的内視鏡下胃瘻造設術を含 む。) 97 97	K711 K282\$ K678 K664 その他のK コード	1 2 中心静脈注射 1 1 人工呼吸	G005 J045\$	1 1 呼吸不全(その 他)	040130														
10	0335	代謝障害(その 他)	芳香族アミノ酸代謝障害	E70\$			手術なし	99	99	手術なし					2	9	酵素補充療法		1	2	肺炎、急性気管 支炎、急性細気 管支炎	040080				

診断群分類			医療資源を最も投入した傷病名		年齢、出生時体重等		手術				手術・処置等1				手術・処置等2				副傷病		重症度等							
MDC	コード	分類名	ICD名称	ICDコード	コード	年齢、出生時体重	手術分岐	対応コード	フラグ	点数表名称	区分番号等	対応コード	フラグ	処置等名称	区分番号等	対応コード	フラグ	処置等名称	区分番号等	対応コード	フラグ	疾患名	疾患コードまたはICDコード	フラグ	重症度等			
			その他の尿路の性状不詳または不明の新生物 D417 尿路の性状不詳または不明の新生物 部位不明 D419																									
11	0050	後腹膜疾患	後腹膜および腹膜の続発性悪性新生物 C786 後腹膜の良性新生物 D200 その他および部位不明の性状不詳または不明の新生物 後腹膜 D483				手術なし 99 99 手術なし その他の手術あり 97 97 後腹膜悪性腫瘍手術等 01 01 後腹膜悪性腫瘍手術 01 02 大網、腸間膜、後腹膜腫瘍摘出術 K642\$ 01 03 腎(尿管)悪性腫瘍手術 K773 01 03 腹腔鏡下腎(尿管)悪性腫瘍手術 K773-2 01 03 腹腔鏡下小切開腎(尿管)悪性腫瘍手術 K773-3 01 04 試験開腹術 K636 01 05 経皮的腎(腎盂)瘻造設術 K775 01 05 残存尿管摘出術 K784 01 05 尿管剥離術 K784-2 01 05 尿管膀胱吻合術 K786 01 05 尿管尿管吻合術 K787 01 06 リンパ節群郭清術 後腹膜 K6277 01 06 リンパ節群郭清術 骨盤 K6278																					
11	0060	腎盂・尿管の悪性腫瘍	腎盂の悪性新生物 C65 尿管の悪性新生物 C66 その他および部位不明の腎尿路上皮内癌 D091				手術なし 99 99 手術なし その他の手術あり 97 97 経尿道的腎盂尿管腫瘍摘出術等 02 03 経尿道的腎盂尿管腫瘍摘出術 K785 02 04 膀胱悪性腫瘍手術 経尿道的手術 K8036 02 05 血管塞栓術(頭部、胸腔、腹腔内血管) K615 02 06 膀胱単純摘除術 その他のもの K8012 02 07 経皮的腎盂腫瘍切除術(経皮的腎瘻造設術を含む。) K765 腎(尿管)悪性腫瘍手術等 01 01 腎(尿管)悪性腫瘍手術 K773 01 02 腹腔鏡下腎(尿管)悪性腫瘍手術 K773-2 01 02 腹腔鏡下小切開腎(尿管)悪性腫瘍手術 K773-3																					
11	0070	膀胱腫瘍	膀胱の悪性新生物 C67\$ 尿道の悪性新生物 C680 尿道傍腺の悪性新生物 C681 膀胱ならびにその他および部位不明の尿路の続発性悪性新生物 C791 膀胱の上皮内癌 D090 膀胱の良性新生物 D303				手術なし 99 99 手術なし その他の手術あり 97 03 尿管皮膚瘻造設術 K790 97 03 膀胱壁切除術 K799 97 03 膀胱憩室切除術 K800 97 03 膀胱単純摘除術 K801\$ 97 03 膀胱腫瘍摘出術 K802 97 03 尿管摘出術 K804 97 03 尿道悪性腫瘍摘出術 K817\$ 97 97 その他のKコード K8036 膀胱悪性腫瘍手術 経尿道的手術 02 02 膀胱悪性腫瘍手術 経尿道的手術 K8036 膀胱悪性腫瘍手術 切除 01 01 膀胱悪性腫瘍手術 切除 K8031 01 01 膀胱悪性腫瘍手術 全摘(腸管等を利用して尿路変更を行わないもの) K8032 01 01 膀胱悪性腫瘍手術 全摘(尿管S状結腸吻合を利用して尿路変更を行うもの) K8033 01 01 膀胱悪性腫瘍手術 全摘(回腸又は結腸導管を利用して尿路変更を行うもの) K8034																					

診断群分類			医療資源を最も投入した傷病名		年齢、出生時体重等		手術				手術・処置等1				手術・処置等2				副傷病		重症度等				
MDC	コード	分類名	ICD名称	ICDコード	コード	年齢、出生時体重	手術分枝	対応コード	フラグ	点数表名称	区分番号等	対応コード	フラグ	処置等名称	区分番号等	対応コード	フラグ	処置等名称	区分番号等	対応コード	フラグ	疾患名	疾患コードまたはICDコード	フラグ	重症度等
								01 01		膀胱悪性腫瘍手術 全摘(代用膀胱を利用して尿路変更を行うもの)	K8035														
11	0080	前立腺の悪性腫瘍	前立腺の悪性新生物 その他の明示された男性生殖器の悪性新生物 前立腺の上皮内癌	C61 C637 D075			手術なし その他の手術あり 精巣摘出術 前立腺悪性腫瘍手術等	99 99 97 04 97 05 97 97 02 03 01 01 01 02 01 02		手術なし 経尿道的前立腺手術 前立腺被膜下摘出術 精巣摘出術 前立腺悪性腫瘍手術 腹腔鏡下前立腺悪性腫瘍手術 腹腔鏡下小切開前立腺悪性腫瘍手術	K841 K840 その他のKコード K830 K843 K843-2 K843-3		1 1	前立腺針生検法	D413	3 9 2 6 1 8 1 2 1 1		密封小線源治療(一連につき)組織内照射 前立腺癌に対する永久挿入療法 放射線療法 化学療法 中心静脈注射 人工呼吸	M0043 G005 J045\$	1 1 1 1 1 2 1 2 1 2 1 2 1 2 1 2		骨の悪性腫瘍(脊椎を除く) その他の慢性疼痛 肺の悪性腫瘍 肺炎、急性気管支炎、急性細気管支炎 心不全 肝・肝内胆管の悪性腫瘍(続発性を含む) 膀胱腫瘍 腎、泌尿器の疾患(その他) 水腎症(その他) 白血球疾患(その他) 貧血(その他)	070040 R522 040040 040080 050130 060050 110070 110320 110420 130070 130090		
11	0100	精巣腫瘍	精巣<睾丸>の悪性新生物 精巣上体<副睾丸>の悪性新生物 精索の悪性新生物 陰のう<囊>の悪性新生物 精索の良性脂肪腫性新生物(脂肪腫を含む) 精巣<睾丸>の良性新生物 精巣上体<副睾丸>の良性新生物	C62\$ C630 C631 C632 D176 D292 D293			手術なし その他の手術あり 精巣悪性腫瘍手術	99 99 97 02 97 04 97 97 01 01		手術なし 精巣上体摘出術 精巣摘出術 精巣悪性腫瘍手術	K832 K830 その他のKコード K833		1 1 1 1 1 1 1 1	血管萎縮術(頭部、胸腔、腹腔内血管) リンパ節摘出術 リンパ節群郭清術 後腹膜 リンパ節群郭清術 骨盤	K615 K626\$ K6277 K6278	1 8 1 6 1 2 1 1		化学療法 放射線療法 中心静脈注射 人工呼吸	G005 J045\$	1 3		白血球疾患(その他)	130070		
11	012x	上部尿路疾患	110121 上部尿路結石 腎結石および尿管結石性閉塞を伴う水腎症 腎結石および尿管結石 110122 上部尿路疾患(その他) 腎盂の良性新生物 尿管の良性新生物 腎のう<囊>胞、後天性 腎および尿管のその他の明示された障害	N132 N20\$ D301 D302 N281 N288			手術なし その他の手術あり	99 99 97 05 97 05 97 05 97 05 97 97 04 04 03 03 02 02 02 02 01 01 01 01 01 01 01 01 01 01 01 01		手術なし 経皮的尿管拡張術(経皮的腎瘻造設術を含む。) 経皮的腎嚢胞穿刺術 経皮的腎(腎盂)瘻造設術 経尿道的尿管狭窄拡張術 経尿道的腎盂尿管腫瘍摘出術 体外衝撃波腎・尿管結石破碎術(一連につき) 経皮的尿路結石除去術(経皮的腎瘻造設術を含む。) 経尿道的尿路結石除去術(超音波下に行った場合も含む。) ピンハンマー式尿路結石破碎術 腎切石術等	K766 K771 K775 K783 K785 その他のKコード K768 K764 K781 K781-2 K763 K759 K767 K772 K772-2 K772-3 K782\$		1 1	経皮的腎(腎盂)瘻造設術	K775	1 1				1 1 1 3 1 3		腎、泌尿器の疾患(その他) 急性腎不全 敗血症	110320 110290 180010		
11	013x	下部尿路疾患	110131 下部尿路結石症 下部尿路結石 110132 膀胱尿管逆流症	N21\$	00 0 2歳以上 02 1 2歳未満		手術なし その他の手術あり	99 99 97 03 97 02		手術なし 尿道結石、異物摘出術 膀胱結石、異物摘出術 経尿道的手術	K815\$ K7981		1 1	膀胱瘻造設術	K805	1 4	シンテグラム	E100\$							

診断群分類			医療資源を最も投入した傷病名		年齢、出生時体重等		手術				手術・処置等1				手術・処置等2				副傷病		重症度等								
MDC	コード	分類名	ICD名称	ICDコード	コード	フラグ	年齢、出生時体重	手術分枝	対応コード	フラグ	点数表名称	区分番号等	対応コード	フラグ	処置等名称	区分番号等	対応コード	フラグ	処置等名称	区分番号等	対応コード	フラグ	疾患名	疾患コードまたはICDコード	フラグ	重症度等			
			膀胱尿管逆流性尿路疾患 N137 その他の閉塞性尿路疾患および逆流性尿路疾患 N138 閉塞性尿路疾患および逆流性尿路疾患、詳細不明 N139 先天性膀胱尿管逆流 Q627 110133 神経因性膀胱 馬尾症候群 G834 神経因性膀胱(機能障害)、他に分類されないもの N31\$ 110134 下部尿路の炎症 尿路性器のクラミジア感染症、詳細不明 A562 膀胱炎 N30\$ 尿道炎および尿道症候群 N34\$ 110135 尿道狭窄 尿道狭窄 N35\$ 処置後尿道狭窄 N991 110136 尿失禁 緊張性<腹圧性>尿失禁 N393 その他の明示された尿失禁 N394						97 02 経尿道的尿管凝血除去術(バスケットワイヤカテーテル使用) K798-2 97 97 膀胱結石、異物摘出術 膀胱高位切開術 膀胱高位切開術 尿管膀胱吻合術等 05 01 尿管膀胱吻合術 K786 03 05 膀胱尿管逆流手術 K809-2 尿道狭窄内視鏡手術等 02 04 尿道狭窄内視鏡手術 K821 02 04 外尿道口切開術 K814 02 04 尿道ステント前立腺部尿道拡張術 K821-3 尿道形成手術等 01 07 尿道形成手術 K818\$ 01 07 尿道狭窄拡張術(尿道バルーンカテーテル) K821-2																				
11	0200	前立腺肥大症等	前立腺の良性新生物 D291 前立腺の性状不詳または不明の新生物 D400 前立腺肥大(症) N40					手術なし 99 99 手術なし その他の手術あり 97 97 経尿道的レーザー前立腺切除術等 04 04 経尿道的レーザー前立腺切除術 K841-2 04 04 経尿道的前立腺高温度治療(一連につき) K841-3 04 04 焦点式高エネルギー超音波療法(一連につき) K841-4 経尿道的前立腺手術 02 02 経尿道的前立腺手術 K841 前立腺被膜下摘出術 01 01 前立腺被膜下摘出術 K840					1	1	前立腺針生検法 D413							1	2	腎臓または尿路の感染症 110310					
11	022x	男性生殖器疾患	110221 男性生殖器炎症性疾患 前立腺の炎症性疾患 N41\$ 精巣<睾丸>炎および精巣上体<副睾丸>炎 N45\$ 110222 陰莖・包皮の疾患 過長包皮、包茎およびがんく瘻>頓包茎 N47 陰莖のその他の障害 N48\$ 110223 陰嚢内疾患(悪性、炎症性疾患を除く。) 陰のう<嚢>の良性新生物 D294 陰のう<嚢>静脈瘤 I861 精巣<睾丸>水腫および精液瘤 N43\$ 精巣<睾丸>捻転 N44 110224 男性生殖器の障害 男性不妊(症) N46 男性生殖器のその他の明示された障害 N508					手術なし 99 99 手術なし その他の手術あり 97 06 停留精巣固定術 K836 97 07 精巣摘出術 K830 97 08 精巣上体摘出術 K832 97 09 精管切断、切除術(両側) K829 97 10 前立腺膿瘍切開術 K839 97 97 その他のKコード K828\$ 包茎手術 04 05 包茎手術 K834 精索静脈瘤手術等 03 03 精索静脈瘤手術 K834-2 03 04 腹腔鏡下内精索静脈結紮術 K835\$ 陰嚢水腫手術 02 02 陰嚢水腫手術 K838\$ 01 01 精索捻転手術 K838\$													1	3	2型糖尿病(糖尿病性ケトアシドーシスを除く。) 10070 1	3	前立腺肥大症等 110200				
11	0260	ネフローゼ症候群	ネフローゼ症候群 N04\$		00	0	2歳以上	手術なし 99 99 手術なし 手術あり 97 01 動脈形成術、吻合術 其他の動脈 K6105 97 97 その他のKコード					1	1	経皮的針生検法 D412						1	5	血漿交換療法 J039						
11	0270	急速進行性腎炎症候群	急速進行性腎炎症候群 N01\$		00	0	2歳以上	手術なし 99 99 手術なし 手術あり 97 97 手術あり					1	1	動脈形成術、吻合術 其他の動脈 K6105					3	5	血漿交換療法 J039							
					02	1	2歳未満													1	3	人工腎臓 其他の場合 J0382							

診断群分類			医療資源を最も投入した傷病名		年齢、出生時体重等		手術				手術・処置等1				手術・処置等2				副傷病		重症度等				
MDC	コード	分類名	ICD名称	ICDコード	コード	年齢、出生時体重	手術分岐	対応コード	フラグ	点数表名称	区分番号等	対応コード	フラグ	処置等名称	区分番号等	対応コード	フラグ	処置等名称	区分番号等	対応コード	フラグ	疾患名	疾患コードまたはICDコード	フラグ	重症度等
			胎状奇胎	O01\$			97 97 胎状奇胎除去術等			97 97 胎状奇胎除去術 子宮内臓掻爬術	その他のKコード K911 K861														
12	0060	子宮の良性腫瘍	子宮平滑筋腫 子宮のその他の良性新生物 子宮の性状不詳または不明の新生物	D25\$ D26\$ D390			手術なし その他の手術あり 腹腔鏡下腔式子宮全摘術等 腹腔鏡下子宮筋腫摘出(核出)術 腹腔鏡下有蒂粘膜下筋腫切出術、子宮内臓ポリープ切除術 腹腔鏡下子宮筋腫摘出術 子宮全摘術等 子宮憩肉様筋腫摘出術(腔式) 子宮筋腫摘出(核出)術 腔式 子宮筋腫摘出(核出)術 腔式 子宮腔上部切断術 広韧带内腫瘍摘出術 腹腔鏡下広韧带内腫瘍摘出術			99 99 手術なし 97 97 02 02 腹腔鏡下腔式子宮全摘術 02 02 腹腔鏡下子宮筋腫摘出(核出)術 02 03 子宮鏡下有蒂粘膜下筋腫切出術、子宮内臓ポリープ切除術 02 03 腹腔鏡下子宮筋腫摘出術 01 01 子宮全摘術 01 01 子宮憩肉様筋腫摘出術(腔式) 01 01 子宮筋腫摘出(核出)術 腔式 01 01 子宮筋腫摘出(核出)術 腔式 01 01 子宮腔上部切断術 01 01 広韧带内腫瘍摘出術 01 01 腹腔鏡下広韧带内腫瘍摘出術	その他のKコード K877-2 K872-2 K872-3 K873 K877 K871 K8721 K8722 K876 K878 K878-2			1 1 人工呼吸	J045\$	1 3 水腎症(その他)	110420								
12	0070	卵巣の良性腫瘍	卵巣の良性新生物 卵巣の性状不詳または不明の新生物	D27 D391			手術なし その他の手術あり 卵巣部分切除術(腔式を含む。) 腹腔鏡によるもの等 腔式卵巣嚢腫内容排除術 卵管結紮術(腔式を含む。)(両側) 腹腔鏡によるもの 卵管口切開術 腹腔鏡によるもの 腹腔鏡下多嚢胞性卵巣焼灼術 子宮付属器腫瘍摘出術(両側) 腹腔鏡によるもの 卵巣全摘除術、卵管腫瘍全摘除術、子宮卵管留血腫手術(両側) 腹腔鏡によるもの 卵巣部分切除術(腔式を含む。) 開腹によるもの等 子宮腔上部切断術 子宮全摘術 広韧带内腫瘍摘出術 腹腔鏡下広韧带内腫瘍摘出術 卵管結紮術(腔式を含む。)(両側) 開腹によるもの 卵管口切開術 開腹によるもの 子宮付属器腫瘍摘出術(両側) 開腹によるもの 卵巣全摘除術、卵管腫瘍全摘除術、子宮卵管留血腫手術(両側) 開腹によるもの			99 99 手術なし 97 97 02 02 卵巣部分切除術(腔式を含む。) 腹腔鏡によるもの 02 02 腔式卵巣嚢腫内容排除術 02 02 卵管結紮術(腔式を含む。)(両側) 腹腔鏡によるもの 02 02 卵管口切開術 腹腔鏡によるもの 02 02 腹腔鏡下多嚢胞性卵巣焼灼術 02 02 子宮付属器腫瘍摘出術(両側) 腹腔鏡によるもの 02 02 卵巣全摘除術、卵管腫瘍全摘除術、子宮卵管留血腫手術(両側) 腹腔鏡によるもの 01 01 卵巣部分切除術(腔式を含む。) 開腹によるもの 01 01 子宮腔上部切断術 01 01 子宮全摘術 01 01 広韧带内腫瘍摘出術 01 01 腹腔鏡下広韧带内腫瘍摘出術 01 01 卵管結紮術(腔式を含む。)(両側) 開腹によるもの 01 01 卵管口切開術 開腹によるもの 01 01 子宮付属器腫瘍摘出術(両側) 開腹によるもの 01 01 卵巣全摘除術、卵管腫瘍全摘除術、子宮卵管留血腫手術(両側) 開腹によるもの	その他のKコード K8872 K885 K887-22 K887-32 K887-4 K8882 K888-22 K8871 K876 K877 K878 K878-2 K887-21 K887-31 K8881 K888-21			1 1 人工呼吸	J045\$	1 3 ヘルニアの記載のない腸閉塞	060210								
12	0080	女性生殖器の良性腫瘍(その他)	その他および部位不明の女性生殖器の良性新生物 その他の女性生殖器の性状不詳または不明の新生物 女性生殖器の性状不詳または不明の新生物、部位不明	D28\$ D397 D399			手術なし 手術あり 腔壁腫瘍摘出術 子宮付属器腫瘍摘出術(両側) 卵巣全摘除術、卵管腫瘍全摘除術、子宮卵管留血腫手術(両側) 輪状処女膜切除術 バルトリン腺嚢胞腫瘍摘出術(造袋術を含む。) 皮膚、皮下腫瘍摘出術(露出部以外) その他のKコード			99 99 手術なし 97 01 腔壁腫瘍摘出術 97 01 子宮付属器腫瘍摘出術(両側) 97 01 卵巣全摘除術、卵管腫瘍全摘除術、子宮卵管留血腫手術(両側) 97 02 輪状処女膜切除術 97 02 バルトリン腺嚢胞腫瘍摘出術(造袋術を含む。) 97 03 皮膚、皮下腫瘍摘出術(露出部以外) 97 97 その他のKコード	K856 K888\$ K888-2\$ K847 K848 K006\$ その他のKコード			1 2 皮弁作成術、移動術、切断術、遷延皮弁術 1 2 動脈(皮)弁術、筋(皮)弁術 1 2 遊離皮弁術(顕微鏡下血管柄付きのもの) 1 2 複合組織移植術 1 2 粘膜移植術 1 2 粘膜弁手術 1 2 造陰術、陰閉鎖症術 1 1 分層植皮術 1 1 全層植皮術	K015\$ K016 K017 K019 K021\$ K021-2\$ K859\$ K013\$ K013-2\$	1 1 人工呼吸	J045\$								

診断群分類			医療資源を最も投入した傷病名		年齢、出生時体重等		手術				手術・処置等1				手術・処置等2				副傷病		重症度等						
MDC	コード	分類名	ICD名称	ICDコード	コード	年齢、出生時体重	手術分岐	対応コード	フラグ	点数表名称	区分番号等	対応コード	フラグ	処置等名称	区分番号等	対応コード	フラグ	処置等名称	区分番号等	対応コード	フラグ	疾患名	疾患コードまたはICDコード	フラグ	重症度等		
			妊娠満37週以後の偽陣痛 偽陣痛、詳細不明 早産	O471 O479 O60			その他の手術あり	97	04	吸引娩出術	K893																
							子宮頸管縫縮術 子宮破裂手術等	02	03	子宮頸管縫縮術	K906\$																
								01	01	子宮破裂手術	K903\$																
								01	01	妊娠子宮摘出術(ポロ-手術)	K904																
								01	02	帝王切開術	K898\$																
								01	02	子宮内反症整復手術(腔式、腹式)	K905\$																
12	0180	胎児及び羊膜腔に関連する母体ケア、予想される分娩の諸問題	多胎妊娠 多胎妊娠に特異的な合併症 既知の胎位異常またはその疑いのための母体ケア 既知の胎児骨盤不均衡またはその疑いのための母体ケア 既知の母体骨盤臓器の異常またはその疑いのための母体ケア 既知の胎児異常および傷害またはその疑いのための母体ケア その他の既知の胎児側の問題またはその疑いのための母体ケア 羊水過多症 羊水および羊膜のその他の障害 前期破水 胎盤障害 前置胎盤 (常位)胎盤早期剥離 分娩前出血、他に分類されないもの 遷延妊娠	O30\$ O31\$ O32\$ O33\$ O34\$ O35\$ O36\$ O40 O41\$ O42\$ O43\$ O44\$ O45\$ O46\$ O48			手術なし その他の手術あり	99	99	手術なし								1	5	血漿交換療法	J039	1	3	早産、切迫早産	120170		
							子宮頸管縫縮術 子宮全摘術等	02	03	子宮頸管縫縮術	K906\$																
								01	01	子宮全摘術	K877																
								01	01	子宮破裂手術	K903\$																
								01	01	妊娠子宮摘出術(ポロ-手術)	K904																
								01	02	子宮筋腫摘出(核出)術	K872\$																
								01	02	帝王切開術	K898\$																
								01	02	子宮内反症整復手術(腔式、腹式)	K905\$																
12	0190	女性生殖系の炎症性疾患(その他)	バルトリン<Bartholin>腺の疾患 膣および外陰のその他の炎症 他に分類される疾患における外陰腫の潰瘍形成および炎症	N75\$ N76\$ N77\$			手術なし 手術あり	99	99	手術なし								1	1	人工呼吸	J045\$						
								97	01	バルトリン腺腫瘍切開術	K844																
								97	01	バルトリン腺嚢胞腫瘍摘出術(造袋術を含む。)	K848																
								97	97		その他のKコード																
12	0200	妊娠中の糖尿病	妊娠中の糖尿病	O24\$			手術なし	99	99	手術なし								1	1	人工呼吸	J045\$						
								97	01	帝王切開術	K898\$																

診断群分類			医療資源を最も投入した傷病名		年齢、出生時体重等		手術				手術・処置等1				手術・処置等2				副傷病			重症度等				
MDC	コード	分類名	ICD名称	ICDコード	コード	フラグ	年齢、出生時体重	手術分岐	対応コード	フラグ	点数表名称	区分番号等	対応コード	フラグ	処置等名称	区分番号等	対応コード	フラグ	処置等名称	区分番号等	対応コード	フラグ	疾患名	疾患コードまたはICDコード	フラグ	重症度等
									97	97	その他のKコード															
12	0210	女性性器を含む瘻	女性性器を含む瘻	N82\$				手術なし	99	99	手術なし		1	1	膀胱瘻造設術	K805	1	1	人工呼吸	J045\$						
								手術あり	97	01	腎摘出術	K772														
									97	01	腹腔鏡下小切開腎摘出術	K772-3														
									97	01	回腸(結腸)導管造設術	K812														
									97	02	人工肛門造設術	K726														
									97	02	尿管膀胱吻合術	K786														
									97	02	尿管皮膚瘻造設術	K790														
									97	02	尿道形成手術 前部尿道	K8181														
									97	03	陰嚢嚢閉鎖術	K858														
									97	03	腹壁子宮瘻手術	K881														
									97	97	その他のKコード															
12	0220	女性性器のポリープ	女性性器のポリープ	N84\$				手術なし	99	99	手術なし			1	1	人工呼吸	J045\$									
								その他の手術あり	97	97	その他のKコード															
								子宮内膜掻爬術	02	04	子宮内膜掻爬術	K861														
								子宮全摘術等	01	01	子宮全摘術	K877														
									01	01	女子外性器腫瘍摘出術	K849														
									01	02	腹腔鏡下子宮筋腫摘出(核出)術	K872-2														
									01	02	子宮鏡下有茎粘膜下筋腫切出術、子宮内膜ポリープ切除術	K872-3														
									01	03	肛門良性腫瘍、肛門ポリープ、肛門尖圭コンジローム切除術	K747														
									01	03	陰壁腫瘍摘出術	K856														
									01	03	陰壁嚢腫切除術	K856-2														
									01	03	陰ポリープ切除術	K856-3														
									01	03	陰壁尖圭コンジローム切除術	K856-4														
									01	03	子宮頸管ポリープ切除術	K866														
									01	03	子宮陰部冷凍凝固術	K866-2														
12	0230	子宮の非炎症性障害	子宮のその他の非炎症性障害、子宮頸(部)を除く 子宮頸(部)のびらんおよび外反(症) 子宮頸(部)のその他の非炎症性障害	N85\$ N86 N88\$				手術なし	99	99	手術なし			1	1	人工呼吸	J045\$	1	3	手術・処置等の合併症	180040					
								その他の手術あり	97	97	その他のKコード															
								子宮鏡下子宮中隔切除術、子宮内腔癒着切除術(癒着剝離術を含む。)	02	02	子宮鏡下子宮中隔切除術、子宮内腔癒着切除術(癒着剝離術を含む。)	K863-2														
									02	03	子宮頸部(陰部)切除術	K867														
									02	03	子宮頸部異形成上皮又は上皮内癌レーザー照射治療	K867-4														
									02	03	子宮頸管形成手術	K883														
									02	04	子宮内膜掻爬術	K861														
									02	04	子宮位置矯正術	K864\$														
								子宮全摘術	01	01	子宮全摘術	K877														
12	0240	膣及び外陰の非炎症性障害	膣の狭窄および閉鎖 処女膜輪狭小 腔留血症 膣のその他の明示された非炎症性障害 膣の非炎症性障害、詳細不明 外陰萎縮 外陰肥大 外陰のうく囊>胞 外陰および会陰のその他の明示された非炎症性障害 外陰および会陰の非炎症性障害、詳細不明	N895 N896 N897 N898 N899 N905 N906 N907 N908 N909				手術なし	99	99	手術なし			1	1	人工呼吸	J045\$									
									97	01	会陰形成手術	K851\$														
									97	01	陰壁形成手術	K860														
									97	02	卵管形成手術(卵管・卵巣移植、卵管架橋等)	K890														
									97	03	処女膜切開術	K845														
									97	03	処女膜切除術	K846														
									97	03	輪状処女膜切除術	K847														
									97	03	陰嚢裂創縫合術(分娩時を除く。)	K852\$														
									97	04	分層植皮術	K013\$														
									97	04	全層植皮術	K013-2\$														

診断群分類			医療資源を最も投入した傷病名		年齢、出生時体重等		手術				手術・処置等1				手術・処置等2				副傷病		重症度等						
MDC	コード	分類名	ICD名称	ICDコード	コード	フラグ	手術分岐	対応コード	フラグ	点数表名称	区分番号等	対応コード	フラグ	処置等名称	区分番号等	対応コード	フラグ	処置等名称	区分番号等	対応コード	フラグ	疾患名	疾患コードまたはICDコード	フラグ	重症度等		
								97 04		皮弁作成術、移動術、切断術、遷延皮弁術	K015\$																
								97 04		遊離皮弁術(顕微鏡下血管柄付きのもの)	K017																
								97 97		その他のKコード																	
12	0250	生殖・月経周期に関連する病態	無月経、過少月経および希発月経 過多月経、頻発月経及び月経不順 子宮および腔のその他の異常出血 女性生殖器及び月経周期に関連する疼痛及びその他の病態 閉経期およびその他の閉経周辺障害 習慣流産 女性不妊症	N91\$ N92\$ N93\$ N94\$ N95\$ N96 N97\$			手術なし 手術あり	99 99		手術なし 子宮内膜掻爬術	K861 その他のKコード																
12	0260	分娩の合併症、産科手術を伴う異常分娩	分娩誘発の不成功 娩出力の異常 遷延分娩 胎位異常および胎向異常による分娩停止 母体の骨盤異常による分娩停止 その他の分娩停止 分娩時出血を合併する分娩、他に分類されないもの 胎児ストレス[仮死<ジストレス>]を合併する分娩 臍帯合併症を合併する分娩 分娩における会陰裂傷<laceration> その他の産科的外傷 第3期出血 その他の分娩直後出血 遷延および二次性分娩後出血 遺残胎盤および遺残卵膜、出血を伴わないもの 分娩における麻酔合併症 分娩のその他の合併症、他に分類されないもの 鉗子分娩および吸引分娩による単胎分娩 帝王切開による単胎分娩 その他の介助単胎分娩 多胎分娩	O61\$ O62\$ O63\$ O64\$ O65\$ O66\$ O67\$ O68\$ O69\$ O70\$ O71\$ O720 O721 O722 O73\$ O74\$ O75\$ O81\$ O82\$ O83\$ O84\$			手術なし その他の手術あり 子宮頸管縫縮術等 子宮破裂手術等	99 99		手術なし 子宮頸管縫縮術 骨盤位娩出術 吸引娩出術 鉗子娩出術 臍帯還納術 脱垂肢整復術 子宮双手圧迫術(大動脈圧迫術を含む。) 胎盤用手剥離術 分娩時頸部切開術(縫合を含む。) 会陰(陰門)切開及び縫合術(分娩時) 会陰(陰門)裂創縫合術(分娩時) 頭管裂創縫合術(分娩時) 胎児外回転術 胎児内(双合)回転術 子宮破裂手術 妊娠子宮摘出術(ポロ―手術) 帝王切開術 胎児縮小術(娩出術を含む。) 子宮内反症整復手術(腔式、腹式)	K900\$ K906\$ K892 K893 K894\$ K900 K900-2 K901 K902 K891 K895 K896\$ K897 K907 K908 K903\$ K904 K898\$ K899 K905\$		1 1		人工呼吸	J045\$											
12	0270	妊娠、分娩、産褥に伴う病態	母体の分娩前スクリーニングにおける異常所見 妊娠中の麻酔合併症 産じょく<褥>性敗血症 その他の産じょく<褥>性感染症 産じょく<褥>における静脈合併症 産科的塞栓症 産じょく<褥>における麻酔合併症 帝王切開創の離開 産科的会陰創の離開 産科的創傷の血腫 産じょく<褥>における心筋症 分娩後急性腎不全 産じょく<褥>のその他の合併症、他に分類されないもの 産じょく<褥>の合併症、詳細不明	O28\$ O29\$ O85 O86\$ O87\$ O88\$ O89\$ O900 O901 O902 O903 O904 O908 O909			手術なし 手術あり	99 99		手術なし 乳腺腫瘍切開術 会陰形成手術 外陰-陰血腫除去術 腔壁裂創縫合術(分娩時を除く。)	K472 K851\$ K851-2 K852\$ その他のKコード		1 4 1 3 1 2 1 1		持続緩徐式血液濾過 人工腎臓 その他の場合 中心静脈注射 人工呼吸	J038-2 J0382 G005 J045\$											

診断群分類			医療資源を最も投入した傷病名		年齢、出生時体重等		手術			手術・処置等1			手術・処置等2			副傷病		重症度等				
MDC	コード	分類名	ICD名称	ICDコード	コード	年齢、出生時体重	手術分岐	対応コード	フラグ	点数表名称	区分番号等	対応コード	フラグ	処置等名称	区分番号等	対応コード	フラグ	疾患名	疾患コードまたはICDコード	フラグ	重症度等	
			分娩に関連するその他および詳細不明の乳房障害 乳汁分泌欠如(症) 乳汁分泌過少(症) 乳汁分泌抑制 乳汁漏出症 その他および詳細不明の乳汁分泌障害 妊娠、分娩および産じょく褥の合併症の続発・後遺症 原因不明の産科的死亡 分娩満42日以後1年未満に発生したあらゆる産科的原因による母体死亡 直接産科的続発・後遺症による死亡 他に分類されるが妊娠、分娩および産じょく褥に合併する母体の感染症および寄生虫症 他に分類されるが妊娠、分娩および産じょく褥に合併するその他の母体疾患	O922 O923 O924 O925 O926 O927 O94 O95 O96 O97 O98\$ O99\$																		
12	0280	骨盤静脈瘤、外陰静脈瘤	骨盤静脈瘤 外陰静脈瘤	I862 I863				99	99	手術なし												
12	0300	人工授精に関する合併症	人工授精に関連する合併症	N98\$				99	99	手術なし												
13	0010	急性白血病	急性リンパ芽球性白血病 亜急性リンパ球性白血病 前リンパ球性白血病 その他のリンパ性白血病 リンパ性白血病、詳細不明 急性骨髄性白血病 亜急性骨髄性白血病 骨髄性肉腫 急性前骨髄球性白血病 急性骨髄単球性白血病 その他の骨髄性白血病 骨髄性白血病、詳細不明 急性単球性白血病 亜急性単球性白血病 その他の単球性白血病 単球性白血病、詳細不明 急性赤血病および赤白血病 急性巨核芽球性白血病 肥満細胞白血病 急性汎骨髄症 急性骨髄線維症 その他の明示された白血病 細胞型不明の急性白血病 細胞型不明の亜急性白血病 細胞型不明のその他の白血病 白血病、詳細不明	C910 C912 C913 C917 C919 C920 C922 C923 C924 C925 C927 C929 C930 C932 C937 C939 C940 C942 C943 C944 C945 C947 C950 C952 C957 C959	00 0 15歳以上 15 1 15歳未満	手術なし 手術あり		99	99	手術なし 脾摘出術 腹腔鏡下脾摘出術 リンパ節摘出術 手術なし	 K711 K711-2 K626\$ その他のKコード		7 12 6 11 6 11 5 10 4 9 3 8 2 7 1 6 1 3 1 2 1 1	ネララビン ダサチニブ水和物 ニロチニブ塩酸塩水和物 三酸化ヒ素製剤 ゲムツズマブオゾガマイン イマチニブメシル酸 化学療法 放射線療法 人工腎臓 その他の場合 中心静脈注射 人工呼吸	J0382 G005 J045\$	1 2 1 2 1 2 1 2 1 2 1 2 1 2 1 2 1 2 1 2	2型糖尿病(糖尿病性ケトアシドーシスを除く。) 代謝性疾患(糖尿病を除く。) 播種性血管内凝固症候群 敗血症 手術・処置等の合併症	100070 100300 130100 180010 180040				
13	0020	ホジキン病	ホジキン<Hodgkin>病 リンパ球優勢型 ホジキン<Hodgkin>病 結節硬化型	C810 C811		手術なし 手術あり		99	99	手術なし 脾摘出術	 K711		3 8 2 6	化学療法ありかつ放射線療法なし 放射線療法		1 2	白血球疾患(その他)	130070				

診断群分類			医療資源を最も投入した傷病名		年齢、出生時体重等		手術			手術・処置等1			手術・処置等2			副傷病		重症度等					
MDC	コード	分類名	ICD名称	ICDコード	コード	年齢、出生時体重	手術分岐	対応コード	フラグ	点数表名称	区分番号等	対応コード	フラグ	処置等名称	区分番号等	対応コード	フラグ	疾患名	疾患コードまたはICDコード	フラグ	重症度等		
			ホジキン<Hodgkin>病 混合細胞型	C812				97	03	腹腔鏡下脾摘出術	K711-2			1	3			人工腎臓 その他の場合	J0382				
			ホジキン<Hodgkin>病 リンパ球減少型	C813				97	04	リンパ節摘出術	K626\$			1	2			中心静脈注射	G005				
			その他のホジキン<Hodgkin>病	C817				97	97		その他のKコード			1	1			人工呼吸	J045\$				
			ホジキン<Hodgkin>病 詳細不明	C819																			
13	0030	非ホジキンリンパ腫	中細胞型、ろく濾>胞性非ホジキン<non-Hodgkin>リンパ腫	C820			手術なし	99	99	手術なし				5	9			イブリゾマブチウキセタン塩化イットリウム		1	1	敗血症	180010
			中細胞および大細胞混合型、ろく濾>胞性非ホジキン<non-Hodgkin>リンパ腫	C821			手術あり	97	03	胃局所切除術	K654-2			5	9			イブリゾマブチウキセタン塩化インジウム					
			大細胞型、ろく濾>胞性非ホジキン<non-Hodgkin>リンパ腫	C822				97	03	腹腔鏡下胃局所切除術	K654-3			4	8			リツキシマブ					
			ろく濾>胞性非ホジキン<non-Hodgkin>リンパ腫のその他の型	C827				97	03	胃切除術	K655\$			3	7			化学療法ありかつ放射線療法なし					
			ろく濾>胞性非ホジキン<non-Hodgkin>リンパ腫、詳細不明	C829				97	03	腹腔鏡下胃切除術	K655-2\$			2	6			放射線療法					
			びまん性非ホジキン<non-Hodgkin>リンパ腫 小細胞型(びまん性)	C830				97	03	噴門側胃切除術	K655-4\$			1	3			人工腎臓 その他の場合	J0382				
			びまん性非ホジキン<non-Hodgkin>リンパ腫 小細胞および大細胞混合型(びまん性)	C831				97	04	脾摘出術	K711			1	2			中心静脈注射	G005				
			びまん性非ホジキン<non-Hodgkin>リンパ腫 小細胞および大細胞混合型(びまん性)	C832				97	04	腹腔鏡下脾摘出術	K711-2			1	1			人工呼吸	J045\$				
			びまん性非ホジキン<non-Hodgkin>リンパ腫 大細胞型(びまん性)	C833				97	05	リンパ節摘出術	K626\$												
			びまん性非ホジキン<non-Hodgkin>リンパ腫 免疫芽球型(びまん性)	C834				97	97		その他のKコード												
			びまん性非ホジキン<non-Hodgkin>リンパ腫 リンパ芽球型(びまん性)	C835																			
			びまん性非ホジキン<non-Hodgkin>リンパ腫 未分化型(びまん性)	C836																			
			バーキット<Burkitt>腫瘍	C837																			
			びまん性非ホジキン<non-Hodgkin>リンパ腫のその他の型	C838																			
			びまん性非ホジキン<non-Hodgkin>リンパ腫 詳細不明	C839																			
			菌状息肉症	C840																			
			セザリー<Sézary>病	C841																			
			Tゾーン<T-zone>リンパ腫	C842																			
			リンパ類上皮性リンパ腫	C843																			
			末梢性T細胞リンパ腫	C844																			
			その他および詳細不明のT細胞リンパ腫	C845																			
			リンパ肉腫	C850																			
			B細胞リンパ腫、詳細不明	C851																			
			非ホジキン<non-Hodgkin>リンパ腫のその他の明示された型	C857																			
			非ホジキン<non-Hodgkin>リンパ腫、型不明	C859																			
13	0040	多発性骨髄腫、免疫系悪性新生物	ワルデンストレーム<Waldenström>マクログロブリン血症	C880			手術なし	99	99	手術なし				5	10			ボルテゾミブ		1	2	胸椎、腰椎以下骨折損傷(胸・腰髄損傷を含む。)	160690
			アルファH(重)鎖病	C881			手術あり	97	97	手術あり				4	9			サリドマイド					
			ガンマH(重)鎖病	C882										3	8			化学療法ありかつ放射線療法なし					
			免疫増殖性小腸疾患	C883										2	6			放射線療法					
			その他の悪性免疫増殖性疾患	C887										1	5			血漿交換療法	J039				
			悪性免疫増殖性疾患、詳細不明	C889										1	3			人工腎臓 その他の場合	J0382				
			多発性骨髄腫	C900										1	2			中心静脈注射	G005				
			形質細胞白血病	C901										1	1			人工呼吸	J045\$				
			形質細胞腫、髄外性	C902																			

診断群分類			医療資源を最も投入した傷病名		年齢、出生時体重等		手術				手術・処置等1				手術・処置等2				副傷病		重症度等						
MDC	コード	分類名	ICD名称	ICDコード	コード	年齢、出生時体重	手術分岐	対応コード	フラグ	点数表名称	区分番号等	対応コード	フラグ	処置等名称	区分番号等	対応コード	フラグ	処置等名称	区分番号等	対応コード	フラグ	疾患名	疾患コードまたはICDコード	フラグ	重症度等		
13	0050	慢性白血病、骨髄増殖性疾患	慢性リンパ球性白血病 毛様細胞性<hairy-cell>白血病 成人型T細胞白血病 慢性骨髄性白血病 慢性単球性白血病 細胞型不明の慢性白血病 真正赤血球増加症<多血症> 慢性骨髄増殖性疾患 本悪性(出血性)血小板血症	C911 C914 C915 C921 C931 C951 D45 D471 D473			手術なし 手術あり	99 97	99 03	手術なし 脾摘出術								ダサチニブ水和物 ニロチニブ塩酸塩水和物 イマチニブメシル酸 化学療法 放射線療法 人工腎臓 その他の場合 中心静脈注射 人工呼吸	4 4 3 2 1 1 1 1 1	10 10 9 8 6 3 2 1			白血球疾患(その他)	130070			
13	0060	骨髄異形成症候群	骨髄異形成症候群 鉄芽球を伴わない不応性貧血と記載されたもの 骨髄異形成症候群 鉄芽球を伴う不応性貧血 骨髄異形成症候群 芽球過剰性不応性貧血 骨髄異形成症候群 白血病移行期にある芽球過剰性不応性貧血 骨髄異形成症候群 不応性貧血、詳細不明 その他の骨髄異形成症候群 骨髄異形成症候群、詳細不明	D460 D461 D462 D463 D464 D467 D469			手術なし 手術あり	99 97	99 03	手術なし リンパ節摘出術								化学療法 放射線療法 人工腎臓 その他の場合 中心静脈注射 人工呼吸	3 1 1 1 1	8 6 3 2 1			白血球疾患(その他) 敗血症	130070 180010			
13	0070	白血球疾患(その他)	無顆粒球症 白血球の遺伝性異常 好酸球増加症 その他の明示された白血球の障害 白血球の障害、詳細不明	D70 D720 D721 D728 D729	00 0 6歳以上 06 1 6歳未満		手術なし 手術あり	99 97	99 03	手術なし リンパ節摘出術								中心静脈注射 人工呼吸	1 1	2 1							
13	0080	再生不良性貧血	慢性後天性赤芽球ろう<癆> 一過性後天性赤芽球ろう<癆> 後天性赤芽球ろう<癆>、詳細不明 体質性再生不良性貧血 薬物誘発性再生不良性貧血 その他の外的因子による再生不良性貧血 特発性再生不良性貧血 無形成性貧血、詳細不明	D600 D601 D609 D610 D611 D612 D613 D619			手術なし 手術あり	99 97	99 97	手術なし 手術あり								抗リンパ球グロブリン 化学療法 インターフェロン シクロスポリン 中心静脈注射 人工呼吸	3 1 1 1 1 1	9 8 5 5 2 1			白血球疾患(その他) 敗血症	130070 180010			
13	0090	貧血(その他)	失血による鉄欠乏性貧血(慢性) 鉄欠乏性えん<嚙>下降害 その他の鉄欠乏性貧血 鉄欠乏性貧血、詳細不明 ビタミンB12欠乏性貧血、内因子欠乏によるもの ビタミンB12欠乏性貧血、たんぱく<白>蛋白<尿>を伴う選択的ビタミンB12吸収不良によるもの トランスコバラミンII欠乏症 その他の食事性ビタミンB12欠乏性貧血 その他のビタミンB12欠乏性貧血 ビタミンB12欠乏性貧血、詳細不明 食事性葉酸欠乏性貧血 薬物誘発性葉酸欠乏性貧血 その他の葉酸欠乏性貧血 葉酸欠乏性貧血、詳細不明 たんぱく<白>蛋白<尿>を伴う鉄欠乏性貧血	D500 D501 D508 D509 D510 D511 D512 D513 D518 D519 D520 D521 D528 D529 D530			手術なし 手術あり	99 97	99 03	手術なし 脾摘出術 腹腔鏡下脾摘出術									人ハプトグロビン 血漿交換療法 中心静脈注射 人工呼吸	1 1 1 1	9 5 2 1						

診断群分類			医療資源を最も投入した傷病名		年齢、出生時体重等		手術				手術・処置等1				手術・処置等2				副傷病		重症度等							
MDC	コード	分類名	ICD名称	ICDコード	コード	フラグ	年齢、出生時体重	手術分岐	対応コード	フラグ	点数表名称	区分番号等	対応コード	フラグ	処置等名称	区分番号等	対応コード	フラグ	処置等名称	区分番号等	対応コード	フラグ	疾患名	疾患コードまたはICDコード	フラグ	重症度等		
			その他の巨赤芽球性貧血、他に分類されないもの 鎌状赤血球性貧血 その他の明示された栄養性貧血 栄養性貧血、詳細不明 グルコース-6-リン<糖>酸脱水素酵素[G6PD]欠損による貧血 その他のグルタチオン代謝障害による貧血 解糖系酵素障害による貧血 酵素障害による貧血、詳細不明 アルファサラセミア<地中海貧血> ベータサラセミア<地中海貧血> デルタ・ベータサラセミア<地中海貧血> サラセミア<地中海貧血> 保因者 遺伝性高胎児ヘモグロビン<血色素>症[HPFH] サラセミア<地中海貧血>、詳細不明 鎌状赤血球性貧血、クリーゼを伴うもの 鎌状赤血球性貧血、クリーゼを伴わないもの 重複ヘテロ複合型鎌状化障害 鎌状赤血球保因者 遺伝性球状赤血球症 遺伝性楕円赤血球症 その他の異常ヘモグロビン<血色素>症 その他の明示された遺伝性溶血性貧血 遺伝性溶血性貧血、詳細不明 薬物誘発性自己免疫性溶血性貧血 その他の自己免疫性溶血性貧血 薬物誘発性非自己免疫性溶血性貧血 溶血性尿毒症候群 その他の非自己免疫性溶血性貧血 発作性夜間ヘモグロビン<血色素>尿症[マルキヤファー・ガミアケリ<Marchiafava-Micheli>症候群] その他の外因による溶血性ヘモグロビン<血色素>尿症 後天性溶血性貧血、詳細不明 急性出血後貧血 遺伝性鉄芽球性貧血 続発性鉄芽球性貧血、疾病によるもの 続発性鉄芽球性貧血、薬物および毒素によるもの その他の鉄芽球性貧血 先天性赤血球生成障害性貧血 その他の明示された貧血 貧血、詳細不明	D531 D532 D538 D539 D550 D551 D552 D559 D560 D561 D562 D563 D564 D569 D570 D571 D572 D573 D580 D581 D582 D588 D589 D590 D591 D592 D593 D594 D595 D596 D599 D62 D640 D641 D642 D643 D644 D648 D649																								
13	0100	播種性血管内凝固症候群	播種性血管内凝固症候群[脱線維素症候群] 循環抗凝固薬による出血性障害 分娩後凝固障害	D65 D683 O723					99	99	手術なし							4	9	トロンボモデュリンアルファ								
									97	97	手術あり							3	8	アンチトロンピンIII製剤								
																		2	5	血漿交換療法	J039							
																		2	2	人工呼吸	J045\$							
																		1	1	中心静脈注射	G005							
13	0110	出血性疾患(その他)	血小板機能異常症	D691	00	0	16歳以上		99	99	手術なし		1	1	脾摘出術	K711		3	9	ガンマグロブリン		1	1	2型糖尿病(糖尿病性ケトアシドーシスを除く。)	100070			

診断群分類			医療資源を最も投入した傷病名		年齢、出生時体重等		手術			手術・処置等1			手術・処置等2			副傷病		重症度等					
MDC	コード	分類名	ICD名称	ICDコード	コード	年齢、出生時体重	手術分枝	対応コード	フラグ	点数表名称	区分番号等	対応コード	フラグ	処置等名称	区分番号等	対応コード	フラグ	疾患名	疾患コードまたはICDコード	フラグ	重症度等		
			その他の血小板減少性紫斑病	D692	16	1	16歳未満	97	97	手術あり		1	1	腹腔鏡下脾摘出術	K711-2	2	8	アルガトロバン水和物	1	1	その他の真菌感染症	180035	
			特発性血小板減少性紫斑病	D693																			
			その他の原発性血小板減少症	D694																			
			続発性血小板減少症	D695																			
			血小板減少症, 詳細不明	D696																			
			その他の明示された出血性病態	D698																			
			出血性病態, 詳細不明	D699																			
13	0111	アレルギー性紫斑病	アレルギー性紫斑病	D690				99	99	手術なし							9	第XIII因子製剤					
								97	97	手術あり													
13	0120	血液疾患(その他)	慢性赤血病	C941				99	99	手術なし							3	9	インターフェロン	1	1	その他の真菌感染症	180035
			ヌクレオチド代謝障害による貧血	D553				97	03	脾摘出術	K711						3	8	化学療法				
			酵素障害によるその他の貧血	D558				97	04	腹腔鏡下脾摘出術	K711-2						1	6	放射線療法				
			その他のサラセミア<地中海貧血>	D568				97	05	リンパ節摘出術	K626\$						1	2	中心静脈注射	G005			
			その他の鎌状赤血球障害	D578				97	97		その他のKコード						1	1	人工呼吸	J045\$			
			その他の後天性溶血性貧血	D598																			
			その他の後天性赤芽球ろうく病>	D608																			
			その他の明示された無形成性貧血	D618																			
			他に分類される慢性疾患における貧血	D63\$																			
			脾疾患	D73\$																			
			メトヘモグロビン血症	D74\$																			
			血液および造血器のその他の疾患	D75\$																			
			リンパ系細網組織および細網組織球系の疾患	D76\$																			
			他に分類される疾患における血液および造血器のその他の障害	D77																			
			その他の免疫機構の障害, 他に分類されないもの	D89\$																			
13	0130	凝固異常(その他)	フォン ウィレブランド<ト><von Willebrand>病	D680				99	99	手術なし								5	リハビリテーション				
			遺伝性第X I 因子欠乏症	D681				97	97	手術あり													
			その他の凝固因子の遺伝性欠乏症	D682																			
			後天性凝固因子欠乏症	D684																			
			その他の明示された凝固障害	D688																			
			凝固障害, 詳細不明	D689																			
13	0140	造血器疾患(その他)	性状不詳および不明の組織球および肥満細胞性腫瘍	D470				99	99	手術なし													
			単クローン性異常免疫グロブリン血症<monoclonal gammopathy>	D472				97	97	手術あり													
			リンパ組織, 造血組織および関連組織の性状不詳または不明のその他の明示された新生物	D477																			
			リンパ組織, 造血組織および関連組織の性状不詳または不明の新生物, 詳細不明	D479																			
13	0150	原発性免疫不全症候群	多形核好中球機能障害	D71	00	0	6歳以上	手術なし	99	99	手術なし							9	ガンマグロブリン				
			主として抗体欠乏を伴う免疫不全症	D80\$	06	1	6歳未満	手術あり	97	97	手術あり												
			複合免疫不全症	D81\$																			
			その他の大きな欠損に関連する免疫不全症	D82\$																			
			分類不能型免疫不全症	D83\$																			
			その他の免疫不全症	D84\$																			
13	0160	後天性免疫不全症候群	感染症および寄生虫症を起こしたヒト免疫不全ウイルス[HIV]病	B20\$				99	99	手術なし													
			悪性新生物を起こしたヒト免疫不全ウイルス[HIV]病	B21\$				97	97	手術あり													
			その他の明示された疾患を起こしたヒト免疫不全ウイルス[HIV]病	B22\$																			

診断群分類			医療資源を最も投入した傷病名		年齢、出生時体重等		手術				手術・処置等1				手術・処置等2				副傷病		重症度等											
MDC	コード	分類名	ICD名称	ICDコード	コード	フラグ	年齢、出生時体重	手術分枝	対応コード	フラグ	点数表名称	区分番号等	対応コード	フラグ	処置等名称	区分番号等	対応コード	フラグ	処置等名称	区分番号等	対応コード	フラグ	疾患名	疾患コードまたはICDコード	フラグ	重症度等						
			その他の病態を起こしたヒト免疫不全ウイルス[HIV]病 詳細不明のヒト免疫不全ウイルス[HIV]病 カポジ<Kaposi>肉腫	B23\$ B24 C46\$																												
13	0170	血友病	遺伝性第Ⅷ因子欠乏症 遺伝性第Ⅸ因子欠乏症	D66 D67					99 99		手術なし						1 4		血漿交換療法	J039												
14	0010	妊娠期間短縮、低出生体重に関連する障害	現在の妊娠とは無関係の場合もありうる母体の病態により影響を受けた胎児および新生児 母体の妊娠合併症により影響を受けた胎児および新生児 胎盤、臍帯および卵膜の合併症により影響を受けた胎児および新生児 その他の分娩合併症により影響を受けた胎児および新生児 胎盤または母乳を介して有害な影響を受けた胎児および新生児 胎児発育遅延<成長遅滞>および胎児栄養失調(症) 妊娠期間短縮および低出生体重に関連する障害、他に分類されないもの 遅延妊娠および高出生体重に関連する障害 出産損傷による頭蓋内裂傷<laceration>および出血 中枢神経系のその他の出産損傷 頭皮の出産損傷 骨格の出産損傷 その他の出産損傷 子宮内低酸素症 出生時仮死 新生児の呼吸窮<促>迫 先天性肺炎 新生児吸引症候群 周産期に発生した間質性気腫および関連病態 周産期に発生した肺出血 周産期に発生した慢性呼吸器疾患 周産期に発生したその他の呼吸器病態 周産期に発生した心血管障害 先天性ウイルス疾患 新生児の細菌性敗血症 その他の先天性感染症および寄生虫症 軽度出血を伴うまたは伴わない新生児の肺炎 周産期に特異的なその他の感染症 胎児失血 新生児の臍出血 胎児および新生児の頭蓋内非外傷性出血 胎児および新生児の出血性疾患 その他の新生児出血 胎児および新生児の溶血性疾患 溶血性疾患による胎児水腫 核黄疸 その他の多量の溶血による新生児黄疸 早産に関連する新生児黄疸 濃縮胆汁症候群	P00\$ P01\$ P02\$ P03\$ P04\$ P05\$ P07\$ P08\$ P10\$ P11\$ P12\$ P13\$ P15\$ P20\$ P21\$ P22\$ P23\$ P24\$ P25\$ P26\$ P27\$ P28\$ P29\$ P35\$ P36\$ P37\$ P38 P39\$ P50\$ P51\$ P52\$ P53 P54\$ P55\$ P56\$ P57\$ P58\$ P590 P591		出生時体重	手術なし 手術あり	99 99	手術なし 網膜光凝固術 その他特殊なもの(一連につき) 新生児仮死蘇生術 仮死第1度のもの 新生児仮死蘇生術 仮死第2度のもの その他のKコード	K2762 K9131 K9132											3 9 3 9 1 2 1 1		バリビスマブ 肺サーファクタント 中心静脈注射 人工呼吸	J045\$ G005 J045\$			1 1 1 1 1 1 1 1 1 2 1 2 1 2		未熟児網膜症 原発性免疫不全症候群 動脈管閉存症 敗血症 栄養障害(その他) カルシウム代謝障害 貧血(その他)	020190 130150 140290 180010 100330 100392 130090		

診断群分類			医療資源を最も投入した傷病名		年齢、出生時体重等		手術				手術・処置等1				手術・処置等2				副傷病		重症度等						
MDC	コード	分類名	ICD名称	ICDコード	コード	年齢、出生時体重	手術分岐	対応コード	フラグ	点数表名称	区分番号等	対応コード	フラグ	処置等名称	区分番号等	対応コード	フラグ	処置等名称	区分番号等	対応コード	フラグ	疾患名	疾患コードまたはICDコード	フラグ	重症度等		
			その他および詳細不明の肝細胞傷害による新生児黄疸 P592 母乳の抱合抑制因子による新生児黄疸 P593 その他の明示された原因による新生児黄疸 P598 新生児黄疸、詳細不明 P599 胎児および新生児の播種性血管内凝固 P60 その他の周産期の血液障害 P61\$ 胎児および新生児に特異的な一過性糖質代謝障害 P70\$ カルシウムおよびマグネシウム代謝の一過性新生児障害 P71\$ その他の一過性新生児内分泌障害 P72\$ その他の一過性新生児電解質障害および代謝障害 P74\$ 胎便<メコニウム>イレウス P75 新生児のその他の腸閉塞 P76\$ 胎児および新生児のえくぼ>死性腸炎 P77 周産期の腸穿孔 P780 その他の新生児腹膜炎 P781 母体血液のえんく嚙>下による新生児吐血およびメナ P782 新生児非感染性下痢症 P783 周産期の消化器系障害、詳細不明 P789 新生児低体温 P80\$ 新生児のその他の体温調節機能障害 P81\$ 胎児および新生児に特異的な外皮のその他の病態 P83\$ 新生児のけいれん<痙攣> P90 新生児の脳その他の機能障害 P91\$ 新生児の哺乳上の問題 P92\$ 胎児および新生児に投与された薬物による反応および中毒 P93 新生児の筋緊張障害 P94\$ 原因不明の胎児死亡 P95 周産期に発生したその他の病態 P96\$																								
14	0060	新生児胃破裂	その他の明示された周産期の消化器系障害 P788					99 99	手術なし			1 2		中心静脈注射 G005		1 9		バリビズマブ									
								97 97	手術あり			1 1		人工呼吸 J045\$		1 9		肺サーファクタント									
14	0070	頭蓋、顔面骨の先天異常	顔面非対称 Q670 顔面圧縮<圧迫顔面> Q671 長頭(症) Q672 斜頭(蓋)(症) Q673 頭蓋および顔面骨のその他の先天奇形 Q75\$ 先天奇形症候群、主として顔貌異常を伴うもの Q870				手術なし その他の手術あり	99 99	手術なし		その他のKコード	1 1		分層植皮術 K013\$		1 1		人工呼吸 J045\$									
								02 02	上顎骨形成術 単純な場合等	02 02	上顎骨形成術 単純な場合	1 1		全層植皮術 K013-2\$ 皮弁作成術、移動術、切断術、遷延皮弁術 K015\$		1 1		動脈(皮)弁術、筋(皮)弁術 K016		1 1		遊離皮弁術(顕微鏡下血管柄付きのもの) K017					
								02 02	上顎骨形成術 複雑な場合及び2次的再建の場合	02 02	上顎骨形成術 骨移動を伴う場合	1 1		遊離皮弁術(顕微鏡下血管柄付きのもの) K017		1 1		複合組織移植術 K019		1 1		自家遊離複合組織移植術(顕微鏡下血管柄付きのもの) K020					
								02 02	下顎骨形成術 短縮又は伸長の場合	02 02	下顎骨形成術 再建の場合	1 1		粘膜移植術 K021\$		1 1		粘膜弁手術 K021-2\$		1 1		骨腫瘍切除術 K052\$					
								02 02	下顎骨形成術 骨移動を伴う場合	02 02	下顎骨形成術 骨移動を伴う場合	1 1		骨移植術(軟骨移植術を含む。) K059\$		1 1		骨移植術(軟骨移植術を含む。) K059\$		1 1		眼窩縁形成手術(骨移植によるもの) K237					
								02 02	顎関節形成術 K445	01 01	頭蓋骨形成手術 頭蓋骨のみのもの	1 1				1 1				1 1							
								01 01	頭蓋骨形成手術 硬膜形成を伴うもの	01 01	頭蓋骨形成手術 硬膜形成を伴うもの	1 1				1 1				1 1							
								01 01	頭蓋骨形成手術 骨移動を伴うもの	01 01	頭蓋骨形成手術 骨移動を伴うもの	1 1				1 1				1 1							

診断群分類			医療資源を最も投入した傷病名		年齢、出生時体重等		手術				手術・処置等1				手術・処置等2				副傷病		重症度等											
MDC	コード	分類名	ICD名称	ICDコード	コード	フラグ	年齢、出生時体重	手術分岐	対応コード	フラグ	点数表名称	区分番号等	対応コード	フラグ	処置等名称	区分番号等	対応コード	フラグ	処置等名称	区分番号等	対応コード	フラグ	疾患名	疾患コードまたはICDコード	フラグ	重症度等						
14	0080	脳、脊髄の先天異常	無脳症および類似先天奇形	Q00\$			手術なし		99	99	手術なし		1	2	皮弁作成術、移動術、切断術、遷延皮弁術	K015\$	1	5	リハビリテーション		1	1	妊婦期間短縮、低出産体重に関連する障害	140010								
			脳瘤	Q01\$			手術あり	97	01	脊髄腫瘍摘出術		K191\$	1	2	動脈(皮)弁術、筋(皮)弁術	K016	1	1	人工呼吸	J045\$												
			小頭症	Q02				97	02	椎弓切除術		K131	1	2	遊離皮弁術(顕微鏡下血管柄付きのもの)	K017																
			先天性水頭症	Q03\$				97	02	穿頭脳室ドレーナージ術		K145	1	2	複合組織移植術	K019																
			脳のその他の先天奇形	Q04\$				97	02	減圧開頭術 ケアリ奇形、脊髄空洞症の場合		K1491	1	2	自家遊離複合組織移植術(顕微鏡下血管柄付きのもの)	K020																
			二分脊椎<脊椎抜く破>裂>	Q05\$				97	02	水頭症手術		K174\$	1	2	組織拡張器による再建手術(一連につき)	K022																
			脊髄のその他の先天奇形	Q06\$				97	03	脊椎破裂手術		K138\$	1	2	骨移植術(軟骨移植術を含む。)	K059\$																
			神経系のその他の先天奇形	Q07\$				97	97	その他のKコード				その他のKコード	1	1	分層植皮術	K013\$														
			潜在性二分脊椎<脊椎抜く破>裂>	Q760											1	1	全層植皮術	K013-2\$														
			14	0090	先天性鼻涙管閉塞	涙管の先天(性)狭窄	Q105			手術なし	99	99	手術なし																0	初回		
										手術あり	97	01	先天性鼻涙管閉塞開放術		K201															0	片側	
											97	01	涙嚢摘出術		K203															1	再手術	
											97	01	涙嚢鼻腔吻合術		K204																1	両側
											97	02	涙管チューブ挿入術		K202																	
			14	0100	眼の先天異常	先天(性)眼瞼外反(症)	Q101			手術なし	99	99	手術なし			1	2	皮弁作成術、移動術、切断術、遷延皮弁術	K015\$											0	片側	
先天(性)眼瞼内反(症)	Q102						手術あり	97	01	眼瞼内反症手術		K217	1	2	動脈(皮)弁術、筋(皮)弁術	K016												1	両側			
眼瞼のその他の先天奇形	Q103							97	02	涙嚢鼻腔吻合術		K204	1	2	遊離皮弁術(顕微鏡下血管柄付きのもの)	K017																
涙器の欠損および無発生	Q104							97	02	涙小管形成手術		K206	1	2	複合組織移植術	K019																
涙器のその他の先天奇形	Q106							97	02	眼瞼外反症手術		K218	1	2	自家遊離複合組織移植術(顕微鏡下血管柄付きのもの)	K020																
眼窩の先天奇形	Q107							97	02	結膜嚢形成手術		K223\$	1	2	粘膜移植術	K021\$																
無眼球(症)、小眼球(症)および巨大眼球(症)	Q11\$							97	02	眼窩縁形成手術(骨移植によるもの)		K237	1	2	粘膜炎手術	K021-2\$																
眼球後極部の先天奇形	Q14\$							97	02	網膜光凝固術		K276\$	1	2	組織拡張器による再建手術(一連につき)	K022																
眼のその他の明示された先天奇形	Q158							97	02	硝子体切除術		K279	1	2	骨移植術(軟骨移植術を含む。)	K059\$																
眼の先天奇形、詳細不明	Q159							97	97	その他のKコード				その他のKコード	1	1	分層植皮術	K013\$														
14	0110	鼻の先天異常	鼻の後天性変形	M950			手術なし	99	99	手術なし			1	2	皮弁作成術、移動術、切断術、遷延皮弁術	K015\$																
			鼻の無発生および未発達	Q301			手術あり	97	01	変形外鼻手術		K347-2	1	2	動脈(皮)弁術、筋(皮)弁術	K016																
			裂溝性鼻、切痕性鼻および鼻裂	Q302				97	97	その他のKコード				1	2	遊離皮弁術(顕微鏡下血管柄付きのもの)	K017															
			先天性穿孔性鼻中隔	Q303										1	2	複合組織移植術	K019															
			鼻のその他の先天奇形	Q308										1	2	自家遊離複合組織移植術(顕微鏡下血管柄付きのもの)	K020															
鼻の先天奇形、詳細不明	Q309										1	2	粘膜移植術	K021\$																		
1	2	粘膜炎手術	K021-2\$								1	2	組織拡張器による再建手術(一連につき)	K022																		
											1	2	骨移植術(軟骨移植術を含む。)	K059\$																		
											1	1	分層植皮術	K013\$																		
											1	1	全層植皮術	K013-2\$																		
											1	1	筋膜移植術	K033\$																		
14	0140	口蓋・口唇先天性疾患	口蓋裂	Q35\$			手術なし	99	99	手術なし			1	2	皮弁作成術、移動術、切断術、遷延皮弁術	K015\$																
			唇裂	Q36\$			その他の手術あり	97	03	鼻中隔矯正術		K347	1	2	動脈(皮)弁術、筋(皮)弁術	K016																
			唇裂を伴う口蓋裂	Q37\$				97	03	変形外鼻手術		K347-2	1	2	遊離皮弁術(顕微鏡下血管柄付きのもの)	K017																
								97	03	鼻咽腔閉鎖術		K375-2	1	2	複合組織移植術	K019																
								97	97	その他のKコード				1	2	自家遊離複合組織移植術(顕微鏡下血管柄付きのもの)	K020															
					01	01	顎・口蓋裂形成手術		K407\$	1	2	粘膜移植術	K021\$																			
					01	02	口唇裂形成手術(片側)		K426\$	1	2	粘膜炎手術	K021-2\$																			

診断群分類			医療資源を最も投入した傷病名		年齢、出生時体重等		手術				手術・処置等1				手術・処置等2				副傷病		重症度等					
MDC	コード	分類名	ICD名称	ICDコード	コード	年齢、出生時体重	手術分岐	対応コード	フラグ	点数表名称	区分番号等	対応コード	フラグ	処置等名称	区分番号等	対応コード	フラグ	処置等名称	区分番号等	対応コード	フラグ	疾患名	疾患コードまたはICDコード	フラグ	重症度等	
								01	02	口唇裂形成手術(両側)	K426-2\$	1	2	組織拡張器による再建手術(一連につき)	K022											
								1	2	骨移植術(軟骨移植術を含む。)	K059\$															
								1	1	分層植皮術	K013\$															
								1	1	全層植皮術	K013-2\$															
14	0160	後鼻孔閉鎖症	後鼻孔閉鎖(症)	Q300				99	99	手術なし																
								97	01	後鼻孔閉鎖症手術 単純なもの(膜性閉鎖)	K3461															
								97	01	後鼻孔閉鎖症手術 複雑なもの(骨性閉鎖)	K3462															
								97	97	その他のKコード																
14	0170	正中頭蓋胞・側頭蓋胞	顔面および頭部のその他の明示された先天奇形 その他の内分泌腺の先天奇形	Q188 Q892			手術なし	99	99	手術なし																
							手術あり	97	01	甲状舌管嚢胞摘出術	K414-2															
								97	01	頭瘻、頭嚢摘出術	K467															
								97	97	その他のKコード																
14	0190	小耳症・耳介異常・外耳道閉鎖	先天性耳介欠損 外耳道の先天(性)欠損、閉鎖および狭窄 巨<大>耳(症) 小耳(症) その他の耳の変形 耳の位置異常 聾立耳	Q160 Q161 Q171 Q172 Q173 Q174 Q175			手術なし	99	99	手術なし																
							手術あり	97	01	小耳症手術	K299\$	1	2	動脈(皮)弁術、筋(皮)弁術	K016											
								97	02	耳介形成手術	K296\$	1	2	遊離皮弁術(顕微鏡下血管柄付きのもの)	K017											
								97	04	外耳道形成手術	K297	1	2	組織拡張器による再建手術(一連につき)	K022											
								97	04	外耳道造設術・閉鎖症手術	K298	1	2	骨移植術(軟骨移植術を含む。)	K059\$											
								97	97	その他のKコード		1	1	分層植皮術	K013\$											
												1	1	全層植皮術	K013-2\$											
14	0210	先天性耳瘻孔、副耳	副耳(介) 先天性耳ろうく瘻>孔と先天性のろうく瘻>胞	Q170 Q181			手術なし	99	99	手術なし																
							手術あり	97	01	先天性耳瘻管摘出術	K287	1	2	組織拡張器による再建手術(一連につき)	K022											
								97	02	副耳(介)切除術	K288	1	2	骨移植術(軟骨移植術を含む。)	K059\$											
								97	03	皮膚切開術	K001\$	1	1	分層植皮術	K013\$											
								97	97	その他のKコード		1	1	全層植皮術	K013-2\$											
14	0220	耳の疾患(その他)	耳管欠損 中耳のその他の先天奇形 内耳の先天奇形 聴覚障害の原因となる耳の先天奇形、詳細不明 耳のその他の明示された先天奇形 耳の先天奇形、詳細不明 腮溝<裂>の洞、瘻およびろうく瘻>胞 その他の腮溝<裂>奇形 頸の翼状異常 顔面および頭部の先天奇形、詳細不明	Q162 Q164 Q165 Q169 Q178 Q179 Q180 Q182 Q183 Q189			手術なし	99	99	手術なし																
							手術あり	97	01	耳介形成手術	K296\$	1	2	動脈(皮)弁術、筋(皮)弁術	K016											
								97	02	鼓室形成手術	K319	1	2	遊離皮弁術(顕微鏡下血管柄付きのもの)	K017											
								97	97	その他のKコード		1	2	組織拡張器による再建手術(一連につき)	K022											
												1	2	骨移植術(軟骨移植術を含む。)	K059\$											
												1	1	分層植皮術	K013\$											
												1	1	全層植皮術	K013-2\$											
14	0230	喉頭の疾患(その他)	先天性声門下狭窄(症) 喉頭低形成<形成不全> 喉頭のろうく瘻>胞 先天性喉頭軟化症 喉頭の先天奇形、詳細不明	Q311 Q312 Q313 Q315 Q319			手術なし	99	99	手術なし																
							手術あり	97	97	手術あり																
												1	9	バリビズマブ												
												1	9	肺サーファクタント												
												1	2	中心静脈注射	G005											
												1	1	人工呼吸	J045\$											
14	0245	舌・口腔の先天異常	巨口(症) 小口(症) (巨)大(口)唇(症) 小(口)唇(症) 口唇の先天奇形、他に分類されないもの	Q184 Q185 Q186 Q187 Q380			手術なし	99	99	手術なし																
							手術あり	97	01	口唇腫瘍摘出術	K421\$															
								97	01	口唇裂形成手術(片側)	K426\$															
								97	01	口唇裂形成手術(両側)	K426-2\$															
								97	02	舌形成手術(巨舌症手術)	K418															

診断群分類			医療資源を最も投入した傷病名		年齢、出生時体重等		手術				手術・処置等1				手術・処置等2				副傷病		重症度等					
MDC	コード	分類名	ICD名称	ICDコード	コード	年齢、出生時体重	手術分岐	対応コード	フラグ	点数表名称	区分番号等	対応コード	フラグ	処置等名称	区分番号等	対応コード	フラグ	処置等名称	区分番号等	対応コード	フラグ	疾患名	疾患コードまたはICDコード	フラグ	重症度等	
			舌小帯短縮(症) 巨(大)舌(症) 舌のその他の先天奇形 唾液腺および唾液腺管の先天奇形 口蓋の先天奇形、他に分類されないもの 口(腔)のその他の先天奇形 咽頭のうく囊>	Q381 Q382 Q383 Q384 Q385 Q386 Q387				97 02 97 02 97 97		舌繫帯痕性短縮矯正術 頬、口唇、舌小帯形成手術 その他のKコード	K418-2 K419															
14	0250	咽頭の先天異常	咽頭のその他の先天奇形	Q388			手術なし 手術あり	99 99 97 01		手術なし 鼻咽腔閉鎖術 咽頭嚙閉鎖術 咽頭皮膚瘻孔閉鎖術 その他のKコード	K375-2 K382 K382-2				1 1		人工呼吸	J045\$								
14	0260	胸郭の変形および先天異常	漏斗胸 鳩胸 胸のその他の先天(性)変形 頸肋 肋骨のその他の先天奇形 胸骨の先天奇形	Q676 Q677 Q678 Q765 Q766 Q767	00 0 15 1	15歳以上 15歳未満	手術なし その他の手術あり 漏斗胸手術 胸骨挙上法によるもの等 肋骨切除術 漏斗胸手術 胸骨翻転法によるもの 胸郭形成手術(臍胸手術の場合) 肋骨切除を主とするもの 漏斗胸手術 胸腔鏡によるもの	99 99 97 97 01 01 01 01 01 01 01 02		手術なし その他の手術あり 漏斗胸手術 胸骨挙上法によるもの 肋骨切除術 漏斗胸手術 胸骨翻転法によるもの 胸郭形成手術(臍胸手術の場合) 肋骨切除を主とするもの 漏斗胸手術 胸腔鏡によるもの	K418-2 K419 K4871 K482\$ K4872 K4981 K4873			1 5 1 4 1 1		胸腔穿刺 持続的胸腔ドレナージ 人工呼吸	J008 J019 J045\$									
14	0270	肺の先天異常	先天性のうく囊> 肺 肺の副葉 肺分画症 肺の無発生 先天性気管支拡張症 肺の異所組織 肺の低形成<形成不全>および異形成<形成異常> 肺のその他の先天奇形 肺の先天奇形、詳細不明 胸膜の異常	Q330 Q331 Q332 Q333 Q334 Q335 Q336 Q338 Q339 Q340	00 0 15 1	15歳以上 15歳未満	手術なし 手術あり	99 99 97 01 97 02 97 97		手術なし 肺切除術 区域切除(1肺葉に満たないもの) 肺切除術 楔状部分切除 その他のKコード	K5112 K5111 その他のKコード			1 9 1 9 1 2 1 1		バリビスマブ 肺サーファクタント 中心静脈注射 人工呼吸	J045\$ G005 J045\$									
14	0280	気道の先天異常	喉頭横隔膜症 喉頭のその他の先天奇形 気管および気管支の先天奇形 呼吸器系のその他の明示された先天奇形 呼吸器系の先天奇形、詳細不明	Q310 Q318 Q32\$ Q348 Q349	00 0 15 1	15歳以上 15歳未満	手術なし 手術あり	99 99 97 01 97 01 97 01 97 01 97 02 97 97		手術なし 喉頭狭窄症手術 気管狭窄症手術 喉頭形成手術 気管支形成手術 先天性気管狭窄症手術 喉頭横隔膜切除術(ステント挿入固定術を含む。) その他のKコード	K398\$ K399 K400\$ K518\$ K519 K397 その他のKコード		1 2		人工心肺(1日につき)	K601\$	1 9 1 9 1 1		バリビスマブ 肺サーファクタント 人工呼吸	J045\$						
14	0290	動脈管開存症	動脈管開存(症)	Q250		出生時体重	手術なし その他の手術あり 動脈管開存症手術 経皮的動脈管開存閉鎖術等 血管塞栓術(頭部、胸腔、腹腔内血管)	99 99 97 02 97 97 01 01 01 01		手術なし 動脈管開存症手術 動脈管開存閉鎖術(直視下) 動脈管開存症手術 経皮的動脈管開存閉鎖術等 血管塞栓術(頭部、胸腔、腹腔内血管)	K5622 その他のKコード K5621 K615		1 1		心臓カテーテル法による諸検査(一連の検査について)	D206\$	1 9		バリビスマブ		1 1 1 2		妊娠期間短縮、140010 低出生体重に関連する障害 頻脈性不整脈	050070		
14	0300	心房中隔欠損症	心房中隔欠損(症)	Q211			手術なし	99 99		手術なし			1 1		心臓カテーテル法による諸検査(一連の検査について)	D206\$	1 9		バリビスマブ		1 2					

診断群分類			医療資源を最も投入した傷病名		年齢、出生時体重等		手術				手術・処置等1				手術・処置等2				副傷病		重症度等							
MDC	コード	分類名	ICD名称	ICDコード	コード	フラグ	年齢、出生時体重	手術分岐	対応コード	フラグ	点数表名称	区分番号等	対応コード	フラグ	処置等名称	区分番号等	対応コード	フラグ	処置等名称	区分番号等	対応コード	フラグ	疾患名	疾患コードまたはICDコード	フラグ	重症度等		
								その他の手術あり	97	97		その他のKコード							1	3	弁膜症	050080						
								経皮的心房中隔欠損閉鎖術	02	02	経皮的心房中隔欠損閉鎖術	K574-2																
								弁形成術等	01	01	弁形成術	K554\$																
								心房中隔欠損閉鎖術 単独のもの	01	01		K5741																
								心房中隔欠損閉鎖術 肺動脈弁狭窄を合併するもの	01	01		K5742																
14	0310	心室中隔欠損症	心室中隔欠損(症)	Q210	00	0	1歳以上	手術なし	99	99	手術なし		1	1	心臓カテーテル法による諸検査(一連の検査について)	D206\$	1	9	バリビスマブ		1	1	妊娠期間短縮、 低出産体重に関連する障害	140010				
					01	1	1歳未満	手術あり	97	01	弁形成術	K554\$												1	2	心房中隔欠損症	140300	
14	0320	房室中隔欠損症	房室中隔欠損(症)	Q212	00	0	1歳以上	手術なし	99	99	手術なし		1	1	心臓カテーテル法による諸検査(一連の検査について)	D206\$	1	9	バリビスマブ									
					01	1	1歳未満	手術あり	97	01	不完全型房室中隔欠損症手術	K579\$																
								完全型房室中隔欠損症手術	97	01		K579-2\$																
									97	97		その他のKコード																
14	0330	その他の左右短絡性心奇形	大動脈肺動脈中隔欠損(症)	Q214	00	0	1歳以上	手術なし	99	99	手術なし		1	1	心臓カテーテル法による諸検査(一連の検査について)	D206\$	1	9	バリビスマブ									
			冠(状)血管の奇形	Q245	01	1	1歳未満	その他の手術あり	97	97		その他のKコード																
			大動脈のその他の先天奇形	Q254				血管塞栓術(頭部、胸腔、腹腔内血管)	02	02		K615																
			肺動脈のその他の先天奇形	Q257				血管輪又は重複大動脈弓離断手術等	01	01		K564																
			部分肺静脈還流<結合>異常(症)	Q263				巨大側副血管手術(肺内肺動脈統合術)	01	01		K565																
								大動脈肺動脈中隔欠損症手術	01	01		K568\$																
								肺静脈還流異常症手術 部分肺静脈還流異常	01	01		K5711																
								肺静脈形成術	01	01		K572																
								バルサルバ洞動脈瘤手術	01	01		K577\$																
								冠動静脈瘻開胸的遮断術	01	01		K588																
								冠動脈起始異常症手術	01	01		K589																
14	0340	非短絡性心奇形	大動脈弁の先天性閉鎖不全(症)	Q231	00	0	1歳以上	手術なし	99	99	手術なし		1	1	心臓カテーテル法による諸検査(一連の検査について)	D206\$	1	9	バリビスマブ									
			先天性僧帽弁狭窄(症)	Q232	01	1	1歳未満	その他の手術あり	97	97		その他のKコード																
			先天性僧帽弁閉鎖不全(症)	Q233				経皮的僧帽弁拡張術等	02	02		K559-2																
			大動脈狭窄(症)	Q253				経皮的肺動脈弁拡張術	02	02		K570-2																
			肺動脈狭窄(症)	Q256				弁形成術 1弁のもの	01	01		K5541																
								ロス手術(自己肺動脈弁組織による大動脈基部置換術)	01	01		K558																
								肺動脈狭窄症、純型肺動脈弁閉鎖症手術	01	01		K570\$																
14	0350	ファロー四徴症	ファロー四徴(症)	Q213	00	0	1歳以上	手術なし	99	99	手術なし		1	1	心臓カテーテル法による諸検査(一連の検査について)	D206\$	1	9	バリビスマブ									
					01	1	1歳未満	その他の手術あり	97	02	体動脈肺動脈短絡手術(ブラロック手術、ウォーターストン手術)	K566																
								完全型房室中隔欠損症手術 ファロー四徴症手術を伴うもの	97	02		K579-22																
								ファロー四徴症手術 右室流出路形成術を伴うもの	97	02		K5801																
								ファロー四徴症手術 末梢肺動脈形成術を伴うもの	97	02		K5802																
									97	97		その他のKコード																
								経皮的肺動脈弁拡張術	01	01		K570-2																
14	0360	新生児乳児の先天性心奇形	総動脈幹(症)	Q200	00	0	3歳以上	手術なし	99	99	手術なし		1	1	心臓カテーテル法による諸検査(一連の検査について)	D206\$	1	9	バリビスマブ		1	3	妊娠期間短縮、 低出産体重に関連する障害	140010				

診断群分類			医療資源を最も投入した傷病名		年齢、出生時体重等		手術				手術・処置等1			手術・処置等2			副傷病		重症度等											
MDC	コード	分類名	ICD名称	ICDコード	コード	年齢、出生時体重	手術分岐	対応コード	フラグ	点数表名称	区分番号等	対応コード	フラグ	処置等名称	区分番号等	対応コード	フラグ	処置等名称	区分番号等	対応コード	フラグ	疾患名	疾患コードまたはICDコード	フラグ	重症度等					
			両大血管右室起始(症)	Q201	03 1	3歳未満	その他の手術あり	97	97		その他のKコード																			
			両大血管左室起始(症)	Q202			肺動脈絞扼術等	03	03	肺動脈絞扼術	K563																			
			(心)室大血管結合不一致	Q203				03	03	体動脈肺動脈短絡手術(ブラロック手術、ウォーターストン手術)	K566																			
			肺動脈弁閉鎖(症)	Q220				03	03	心房中隔欠損作成術 経皮的心房中隔欠損作成術(ランジュキンド法)	K5731																			
			右心低形成<形成不全>症候群	Q226				02	02	経皮的肺動脈弁拡張術	K570-2																			
			左心低形成<形成不全>症候群	Q234				01	01	大動脈縮窄(離断)症手術等	K567\$																			
			大動脈縮窄(症)	Q251				01	01	肺動脈狭窄症、純型肺動脈弁閉鎖症手術	K570\$																			
			大動脈弁閉鎖(症)	Q252				01	01	肺静脈還流異常症手術	K571\$																			
			肺動脈閉鎖(症)	Q255				01	01	肺静脈形成術	K572																			
			総<全>肺静脈還流<結合>異常(症)	Q262				01	01	心房中隔欠損作成術 心房中隔欠損作成術	K5732																			
								01	01	肺動脈閉鎖症手術	K581\$																			
								01	01	両大血管右室起始症手術	K582\$																			
								01	01	大血管転位症手術	K583\$																			
					01	01	修正大血管転位症手術	K584\$																						
					01	01	総動脈幹症手術	K585																						
					01	01	単心室症又は三尖弁閉鎖症手術 両方向性グレン手術	K5861																						
					01	01	単心室症又は三尖弁閉鎖症手術 フォンタン手術	K5862																						
					01	01	左心低形成症候群手術(ノルウッド手術)	K587																						
14	0370	その他の複雑心奇形	両心室結合	Q204	00 0	3歳以上	手術なし	99	99	手術なし		1	1	心臓カテーテル法による諸検査(一連の検査について)	D206\$	1	9	バリビズマップ												
			房室結合不一致	Q205	03 1	3歳未満	その他の手術あり	97	97		その他のKコード																			
			先天性三尖弁狭窄(症)	Q224			肺動脈絞扼術等	03	03	肺動脈絞扼術	K563																			
								03	03	体動脈肺動脈短絡手術(ブラロック手術、ウォーターストン手術)	K566																			
							経皮的肺動脈弁拡張術	02	02	経皮的肺動脈弁拡張術	K570-2																			
							右室二腔症手術等	01	01	右室二腔症手術	K578																			
								01	01	単心室症又は三尖弁閉鎖症手術	K586\$																			
14	0380	その他の循環器系の先天性奇形	心臓の房室および結合部のその他の先天性奇形	Q208	00 0	1歳以上	手術なし	99	99	手術なし		1	1	心臓カテーテル法による諸検査(一連の検査について)	D206\$	1	9	バリビズマップ												
			心臓の房室および結合部の先天性奇形、詳細不明	Q209	01 1	1歳未満	その他の手術あり	97	97		その他のKコード																			
			心(臓)中隔のその他の先天性奇形、詳細不明	Q218			経皮的肺動脈弁拡張術等	02	02	経皮的肺動脈弁拡張術	K556-2																			
			心(臓)中隔の先天性奇形、詳細不明	Q219				02	02	経皮的肺動脈弁拡張術	K570-2																			
			先天性肺動脈弁狭窄(症)	Q221			大動脈弁狭窄直視下切開術等	01	01	大動脈弁狭窄直視下切開術	K556																			
			先天性肺動脈弁閉鎖不全(症)	Q222				01	01	大動脈弁上狭窄手術	K557																			
			肺動脈弁のその他の先天性奇形	Q223				01	01	大動脈弁下狭窄切除術(線維性、筋肥厚性を含む。)	K557-2																			
			エプスタイン<Ebstein>奇形<異常>	Q225				01	01	ダムス・ケー・スタンセル(DKS)吻合を伴う大動脈狭窄症手術	K557-4																			
			三尖弁のその他の先天性奇形	Q228				01	01	ロス手術(自己肺動脈弁組織による大動脈基部置換術)	K558																			
			三尖弁の先天性奇形、詳細不明	Q229				01	01	三尖弁手術(エプスタイン氏奇形、ウール氏病手術)	K569																			
			大動脈弁の先天性狭窄(症)	Q230				01	01	三心房心手術	K575																			
			大動脈弁および僧帽弁のその他の先天性奇形	Q238																										
			大動脈弁および僧帽弁の先天性奇形、詳細不明	Q239																										
			右胸心<右心症>	Q240																										
			左胸心<左心症>	Q241																										
			三心房心	Q242																										
			肺動脈漏斗部狭窄(症)	Q243																										
			先天性大動脈弁下狭窄(症)	Q244																										
			先天性心ブロック	Q246																										
			心臓のその他の明示された先天性奇形	Q248																										

診断群分類			医療資源を最も投入した傷病名		年齢、出生時体重等		手術				手術・処置等1				手術・処置等2				副傷病		重症度等					
MDC	コード	分類名	ICD名称	ICDコード	コード	年齢、出生時体重	手術分岐	対応コード	フラグ	点数表名称	区分番号等	対応コード	フラグ	処置等名称	区分番号等	対応コード	フラグ	処置等名称	区分番号等	対応コード	フラグ	疾患名	疾患コードまたはICDコード	フラグ	重症度等	
			心臓の先天奇形 詳細不明 大型動脈のその他の先天奇形 大型動脈の先天奇形 詳細不明 大静脈の先天性狭窄(症) 左上大静脈遺残 肺静脈還流<結合>異常(症)、詳細不明 門脈還流<結合>異常(症) 門脈・肝動脈瘻 大型静脈のその他の先天奇形 大型静脈の先天奇形 詳細不明	Q249 Q258 Q259 Q260 Q261 Q264 Q265 Q266 Q268 Q269																						
14	0390	食道の先天異常	食道の先天奇形	Q395			手術なし 手術あり	99 99 97 01		手術なし 先天性食道閉鎖症根治手術								1 9 1 9	バリビズマブ 肺サーファクタント							
										97 02 97 02 97 02 97 02 97 02 97 97	K522\$ K522-2 K530 K530-2 その他のKコード							1 2 1 1	中心静脈注射 人工呼吸	G005 J045\$						
14	0410	先天性肥厚性幽門狭窄症	先天性肥厚性幽門狭窄	Q400			手術なし 手術あり	99 99 97 01 97 01 97 01 97 97		手術なし 胃切開術 幽門形成術(粘膜外幽門筋切開術を含む。) 腹腔鏡下幽門形成術								1 2 1 1	中心静脈注射 人工呼吸	G005 J045\$						
14	0430	腸管の先天異常	胃のその他の明示された先天奇形 胃の先天奇形 詳細不明 上部消化管のその他の明示された先天奇形 上部消化管の先天奇形 詳細不明 小腸の先天(性)欠損、閉鎖および狭窄 メッケル<Meckel>憩室 ヒルシュスプリング<Hirschsprung>病 結腸のその他の先天性機能障害 腸管固定の先天奇形 重複腸(管)<腸重複症> 腸のその他の明示された先天奇形 腸の先天奇形 詳細不明 輪状<環状>瘻 消化器系のその他の明示された先天奇形 消化器系の先天奇形 詳細不明	Q402 Q403 Q408 Q409 Q41\$ Q430 Q431 Q432 Q433\$ Q434 Q438 Q439 Q451 Q458 Q459			手術なし その他の手術あり 小腸切除術 悪性腫瘍手術以外の切除術等 小腸切除術 悪性腫瘍手術以外の切除術 小腸憩室摘出術(メッケル憩室炎手術を含む。) 腹腔鏡下結腸切除術 腸吻合術 人工肛門造設術 腸狭窄部切開縫合術 腸閉鎖症手術 腸回転異常症手術 直腸切除・切断術 切除術 腹腔鏡下直腸切除・切断術 切除術 肛門形成手術 肛門狭窄形成手術 先天性巨大結腸症手術等 腹腔鏡下先天性巨大結腸症手術	99 99 97 04 97 97 02 01 01 01 01		手術なし 人工肛門形成術 その他のKコード K736\$ K7161 K717 K719-2\$ K724 K726 K728 K729\$ K734 K7401 K740-21 K7521 K735 K735-3																
14	0440	肛門閉鎖	大腸の先天(性)欠損、閉鎖および狭窄 異所性肛門<肛門転位> 直腸および肛門の先天性瘻 総排泄腔遺残	Q42\$ Q435 Q436 Q437			手術なし 手術あり	99 99 97 01 97 01 97 01 97 02 97 02 97 03 97 03 97 04		手術なし 鎖肛手術 仙骨会陰式 鎖肛手術 腹会陰、腹仙骨式 腹腔鏡下鎖肛手術(腹会陰、腹仙骨式) 鎖肛手術 肛門膜状閉鎖切開 鎖肛手術 会陰式 人工肛門造設術 人工肛門閉鎖術 肛門形成手術																
																		1 9 1 9 1 2 1 1	バリビズマブ 肺サーファクタント 中心静脈注射 人工呼吸							
																						1 3	妊娠期間短縮、140010 低出産体重に関連する障害			

診断群分類			医療資源を最も投入した傷病名		年齢、出生時体重等		手術				手術・処置等1				手術・処置等2				副傷病		重症度等							
MDC	コード	分類名	ICD名称	ICDコード	コード	フラグ	手術分枝	対応コード	フラグ	点数表名称	区分番号等	対応コード	フラグ	処置等名称	区分番号等	対応コード	フラグ	処置等名称	区分番号等	対応コード	フラグ	疾患名	疾患コードまたはICDコード	フラグ	重症度等			
								97	97	その他のKコード																		
14	0450	胆道の先天異常(拡張症)	胆のう<嚢>の無発生、無形成および低形成<形成不全> 胆のう<嚢>のその他の先天奇形 先天性胆道拡張症<総胆管のう<嚢>>胞> 胆管のその他の先天奇形 肝のう<嚢>胞性疾患 肝のその他の先天奇形 膵の無発生、無形成および低形成<形成不全> 先天性膵のう<嚢>胞 膵および膵管のその他の先天奇形	Q440 Q441 Q444 Q445 Q446 Q447 Q450 Q452 Q453			手術なし 手術あり	99 97	99 01	手術なし 胆管形成手術(胆管切除術を含む。) 総胆管拡張症手術							1 1	2 1	中心静脈注射 人工呼吸	G005 J045\$								
14	0460	胆道の先天異常(閉鎖症)	胆道<管>閉鎖(症) 胆管の先天(性)狭窄	Q442 Q443			手術なし 手術あり	99 97	99 01	手術なし 先天性胆道閉鎖症手術 門脈体循環静脈吻合術(門脈圧亢進症手術)							1 1	2 1	中心静脈注射 人工呼吸	G005 J045\$								
14	0480	先天性腹壁異常	臍帯ヘルニア 腹壁破裂(症)	Q792 Q793			手術なし	99 97	99 01	手術なし ヘルニア手術 臍帯ヘルニア							1 1 1 1 1 1 1	2 2 2 2 1 1 1	皮弁作成術、移動術、切断術、遷延皮弁術 動脈(皮)弁術、筋(皮)弁術 遊離皮弁術(顕微鏡下血管柄付きのもの) 複合組織移植術 自家遊離複合組織移植術(顕微鏡下血管柄付きのもの) 組織拡張器による再建手術(一連につき) 分層植皮術 全層植皮術 筋膜移植術 その他のもの	K015\$ K016 K017 K019 K020 K022 K013\$ K013-2\$ K0332	1 1 1 1 1 1 1	9 9 2 1	バリビズマブ 肺サーファクタント 中心静脈注射 人工呼吸	G005 J045\$				
14	0490	手足先天性疾患	足の先天(性)変形 手の先天(性)変形 膝の先天(性)変形 脛骨および腓骨の先天(性)弯曲 脚の長管骨の先天(性)弯曲、詳細不明 その他の明示された先天(性)筋骨格変形 副(手)指 副母指 副趾 多指<趾>(症)、詳細不明 癒合指 みずかき<翼状>指 癒合趾 みずかき<翼状>趾 多合指<趾>(症) 合指<趾>(症)、詳細不明 上肢の先天(性)完全欠損 上腕および前腕の先天(性)欠損、手の存在するもの 前腕および手の先天(性)合併欠損 手および指の先天(性)欠損 橈骨の縦線<軸>型欠損 尺骨の縦線<軸>型欠損 裂手	Q66\$ Q681 Q682 Q684 Q685 Q688 Q690 Q691 Q692 Q699 Q700 Q701 Q702 Q703 Q704 Q709 Q710 Q711 Q712 Q713 Q714 Q715 Q716		手術なし 手術あり	99 97	99 01	手術なし 腱鞘切開術(関節鏡下によるものを含む。) 腱切離・切除術(関節鏡下によるものを含む。) 腱剥離術(関節鏡下によるものを含む。) 腱移行術 骨折親血的手術 偽関節手術 関節脱臼非親血的整復術 非親血的関節授動術 胸鎖、肘、手、足 非親血的関節授動術 肩鎖、指(手、足) 親血的関節授動術 胸鎖、肘、手、足 親血的関節授動術 肩鎖、指(手、足) 親血的関節固定術 胸鎖、肘、手、足 親血的関節固定術 肩鎖、指(手、足) 関節形成手術 神経縫合術 神経剥離術 神経移植術 難治性骨折電磁波電気治療法(一連につき) 難治性骨折超音波治療法(一連につき) 骨内異物(挿入物を含む。)除去術 骨切り術 変形治療骨折矯正手術																		0 1	片側 両側

診断群分類			医療資源を最も投入した傷病名		年齢、出生時体重等		手術				手術・処置等1				手術・処置等2				副傷病		重症度等									
MDC	コード	分類名	ICD名称	ICDコード	コード	フラグ	年齢、出生時体重	手術分枝	対応コード	フラグ	点数表名称	区分番号等	対応コード	フラグ	処置等名称	区分番号等	対応コード	フラグ	処置等名称	区分番号等	対応コード	フラグ	疾患名	疾患コードまたはICDコード	フラグ	重症度等				
			上肢のその他の減形成 Q718 上肢の減形成、詳細不明 Q719 下肢の先天(性)完全欠損 Q720 大腿および下腿の先天(性)欠損、足の存在するもの Q721 下腿および足の先天(性)合併欠損 Q722 足および趾<足ゆび>の先天(性)欠損 Q723 大腿骨の縦線<軸>型欠損 Q724 脛骨の縦線<軸>型欠損 Q725 腓骨の縦線<軸>型欠損 Q726 裂足 Q727 下肢の減形成、詳細不明 Q729 詳細不明の(四)肢の減形成 Q73\$ 上肢のその他の先天奇形、肩甲帯を含む Q740 (四)肢の詳細不明の先天奇形 Q749						97 03 骨長調整手術 K058\$ 97 03 内反足手術 K080-2 97 03 足三関節固定(ランプリスディ)手術 K094 97 03 多指症手術 K100\$ 97 03 合指症手術 K101\$ 97 03 指癒着症手術 K101-2\$ 97 03 巨指症手術 K102\$ 97 03 屈指症手術、斜指症手術 K103\$ 97 03 裂手、裂足手術 K105 97 03 母指化手術 K106 97 03 指移植手術 K107 97 03 母指対立再建術 K108 97 03 第四足指短縮矯正手術 K110 97 03 第一足指外反症矯正手術 K110-2 97 97 その他のKコード																					
14	0500	骨軟骨先天性形成異常	骨軟骨異形成<形成異常>(症)、長管骨および脊椎の成長障害を伴うもの その他の骨軟骨異形成<形成異常>(症) Q77\$ エーラーズ・ダンロス<Ehlers-Danlos>症候群 Q796 筋骨格系のその他の先天奇形 Q798				手術なし 手術あり	99 99 手術なし 97 01 瘢痕拘縮形成手術 K010\$ 97 01 骨腫瘍切除術 K052\$ 97 01 多発性骨腫瘍摘出術 K052-3\$ 97 01 骨切り術 K054\$ 97 01 骨長調整手術 K058\$ 97 01 指癒着拘縮手術 K099 97 01 頭蓋骨形成手術 頭蓋骨のみのもの K1801 97 01 頭蓋骨形成手術 硬膜形成を伴うもの K1802 97 01 頭蓋骨形成手術 骨移動を伴うもの K1803 97 01 眼窩内腫瘍摘出術(深在性) K235 97 01 眼窩縁形成手術(骨移植によるもの) K237 97 01 下顎骨部分切除術 K437 97 01 上顎骨切除術 K440 97 01 上顎骨形成術 単純な場合 K4431 97 01 上顎骨形成術 複雑な場合及び2次的再建の場合 K4432 97 01 上顎骨形成術 骨移動を伴う場合 K4433 97 01 下顎骨形成術 おとがい形成の場合 K4441 97 01 下顎骨形成術 短縮又は伸長の場合 K4442 97 01 下顎骨形成術 再建の場合 K4443 97 01 下顎骨形成術 骨移動を伴う場合 K4444 97 02 腱延長術 K038 97 02 靱血的関節固定術 K078\$ 97 97 その他のKコード			1 2 皮弁作成術、移動術、切断術、遷延皮弁術 K015\$ 1 2 動脈(皮)弁術、筋(皮)弁術 K016 1 2 遊離皮弁術(顕微鏡下血管柄付きのもの) K017 1 2 複合組織移植術 K019 1 2 自家遊離複合組織移植術(顕微鏡下血管柄付きのもの) K020 1 2 組織拡張器による再建手術(一連につき) K022 1 2 骨移植術(軟骨移植術を含む。) K059\$ 1 1 分層植皮術 K013\$ 1 1 全層植皮術 K013-2\$			1 1 人工呼吸 J045\$																
14	0510	股関節先天性疾患、大腿骨先天性疾患	股関節部の先天(性)変形 Q65\$ 大腿骨の先天(性)弯曲 Q683				手術なし その他の手術あり	99 99 手術なし 97 97 その他の手術あり			01 01 先天性股関節脱臼靱血的整復術 K064 01 01 骨切り術 肩甲骨、上腕、大腿 K0541 01 01 骨切り術 鎖骨、膝蓋骨、手、足、指(手、足)その他 K0543 01 01 大腿骨頭回転骨切り術 K055-2 01 01 大腿骨近位部(転子間を含む。)骨切り術 K055-3																			

診断群分類			医療資源を最も投入した傷病名		年齢、出生時体重等		手術				手術・処置等1				手術・処置等2				副傷病		重症度等								
MDC	コード	分類名	ICD名称	ICDコード	コード	年齢、出生時体重	手術区分	対応コード	フラグ	点数表名称	区分番号等	対応コード	フラグ	処置等名称	区分番号等	対応コード	フラグ	処置等名称	区分番号等	対応コード	フラグ	疾患名	疾患コードまたはICDコード	フラグ	重症度等				
										01 01 骨長調整手術 骨短縮術 K0582 01 01 骨長調整手術 骨延長術(指(手、足)以外) K0584 01 01 親血的関節固定術 肩、股、膝 K0781 01 01 関節形成手術 肩、股、膝 K0801 01 01 臼蓋形成手術 K141 01 02 関節脱臼非親血的整復術 肩、股、膝 K0611 01 02 先天性股関節脱臼非親血的整復術(両側) リーモンビューゲル法 K0621																			
14	0550	先天性嚢胞性腎疾患	のうく襄>胞性腎疾患	Q61\$			手術なし 手術あり	99 99 97 01 97 01 97 01 97 01 97 01 97 01 97 01 97 01 97 01 97 02 97 02 97 97		手術なし 癒合腎離断術 K760 腎部分切除術 K769 腹腔鏡下腎部分切除術 K769-2 腹腔鏡下小切開腎部分切除術 K769-3 腎摘出術 K772 腹腔鏡下腎摘出術 K772-2 腹腔鏡下小切開腎摘出術 K772-3 腎嚢胞切除縮小術 K770 腹腔鏡下腎嚢胞切除縮小術 K770-2 その他のKコード		1 2		経皮的腎嚢胞穿刺術 K771		1 1	人工呼吸	J045\$											
14	0560	先天性水腎症	先天性水腎症 尿管の閉鎖および狭窄 先天性巨大尿管(症) 腎盂および尿管のその他の閉塞性欠損	Q620 Q621 Q622 Q623			手術なし 手術あり	99 99 97 01 97 01 97 01 97 01 97 01 97 01 97 01 97 01 97 01 97 01 97 02 97 02 97 97		手術なし 経皮的尿管拡張術(経皮的腎嚢造設術を含む。) K766 腎盂形成手術 K778 腹腔鏡下腎盂形成手術 K778-2 残存尿管摘出術 K784 尿管剥離術 K784-2 尿管膀胱吻合術 K786 尿管尿管吻合術 K787 尿管口形成手術 K794 経皮的腎(腎盂)嚢造設術 K775 経尿道的尿管狭窄拡張術 K783 その他のKコード		1 1		人工呼吸	J045\$														
14	0570	先天性上部尿路疾患	重複尿管 尿管の位置異常 腎のその他の先天奇形	Q625 Q626 Q63\$			手術なし 手術あり	99 99 97 01 97 01 97 01 97 01 97 01 97 01 97 01 97 01 97 01 97 01 97 01 97 01 97 01 97 01 97 02 97 02 97 97		手術なし 癒合腎離断術 K760 経皮的尿管拡張術(経皮的腎嚢造設術を含む。) K766 腎部分切除術 K769 腹腔鏡下腎部分切除術 K769-2 腹腔鏡下小切開腎部分切除術 K769-3 腎摘出術 K772 腹腔鏡下腎摘出術 K772-2 腹腔鏡下小切開腎摘出術 K772-3 腎盂形成手術 K778 腹腔鏡下腎盂形成手術 K778-2 尿管切石術 K782\$ 残存尿管摘出術 K784 尿管剥離術 K784-2 尿管尿管吻合術 K787 尿管口形成手術 K794 経皮的腎(腎盂)嚢造設術 K775 経尿道的尿管狭窄拡張術 K783 その他のKコード		1 1		人工呼吸	J045\$														
14	0580	先天性下部尿路疾患	尿道下裂	Q54\$			手術なし	99 99		手術なし		1 2		皮弁作成術、移動術、切断術、遷延皮弁術 K015\$		1 1	人工呼吸	J045\$											

診断群分類			医療資源を最も投入した傷病名		年齢、出生時体重等		手術				手術・処置等1				手術・処置等2				副傷病		重症度等					
MDC	コード	分類名	ICD名称	ICDコード	コード	フラグ	手術分岐	対応コード	フラグ	点数表名称	区分番号等	対応コード	フラグ	処置等名称	区分番号等	対応コード	フラグ	処置等名称	区分番号等	対応コード	フラグ	疾患名	疾患コードまたはICDコード	フラグ	重症度等	
			男性生殖器のその他の先天奇形	Q55\$			その他の手術あり	97	97	その他のKコード		1	2	動脈(皮)弁術、筋(皮)弁術	K016											
			尿路系のその他の先天奇形	Q64\$			尿管摘出術等	03	03	尿管摘出術	K804	1	2	遊離皮弁術(顕微鏡下血管柄付きのもの)	K017											
							人工肛門造設術	03	03	人工肛門造設術	K726	1	2	複合組織移植術	K019											
							精巣摘出術	03	03	精巣摘出術	K830	1	2	自家遊離複合組織移植術(顕微鏡下血管柄付きのもの)	K020											
							尿道形成手術等	02	02	尿道形成手術	K818\$	1	2	組織拡張器による再建手術(一連につき)	K022											
							尿道下裂形成手術	02	02	尿道下裂形成手術	K819	1	1	分層植皮術	K013\$											
							尿道上裂形成手術	02	02	尿道上裂形成手術	K820	1	1	全層植皮術	K013-2\$											
							尿道狭窄内視鏡手術	02	02	尿道狭窄内視鏡手術	K821															
							膀胱壁切除術等	01	01	膀胱壁切除術	K799															
							膀胱瘻造設術	01	01	膀胱瘻造設術	K805															
14	0590	停留精巣	停留精巣<睾丸>	Q53\$			手術なし	99	99	手術なし						1	1	人工呼吸	J045\$							
							手術あり	97	01	停留精巣固定術	K836															
							性腺摘出術	97	02	性腺摘出術	K913-2\$															
							試験開腹術	97	03	試験開腹術	K636															
							尿道周囲膿瘍切開術	97	03	尿道周囲膿瘍切開術	K813															
							尿道下裂形成手術	97	03	尿道下裂形成手術	K819															
							陰莖形成術	97	03	陰莖形成術	K819-2															
							その他のKコード	97	97	その他のKコード																
14	0600	女性生殖器の先天性異常	子宮および子宮頸(部)の先天奇形	Q51\$			手術なし	99	99	手術なし						1	9	パリエプシマブ								
			女性生殖器のその他の先天奇形	Q52\$			手術あり	97	01	会陰形成手術	K851\$	1	2	動脈(皮)弁術、筋(皮)弁術	K016											
							癒合陰唇形成手術	97	01	癒合陰唇形成手術	K851-3\$	1	2	遊離皮弁術(顕微鏡下血管柄付きのもの)	K017											
							腔中隔切除術	97	01	腔中隔切除術	K855\$	1	2	複合組織移植術	K019											
							造陰術、腔閉鎖症術	97	01	造陰術、腔閉鎖症術	K859\$	1	2	自家遊離複合組織移植術(顕微鏡下血管柄付きのもの)	K020											
							腔壁形成手術	97	01	腔壁形成手術	K860	1	2	組織拡張器による再建手術(一連につき)	K022											
							子宮鏡下子宮中隔切除術、子宮内腔癒着切除術(癒着剥離術を含む。)	97	01	子宮鏡下子宮中隔切除術、子宮内腔癒着切除術(癒着剥離術を含む。)	K863-2	1	1	分層植皮術	K013\$											
							重複子宮、双角子宮手術	97	01	重複子宮、双角子宮手術	K882	1	1	全層植皮術	K013-2\$											
							子宮頸管形成手術	97	01	子宮頸管形成手術	K883															
							子宮頸管閉鎖症手術	97	01	子宮頸管閉鎖症手術	K883-2\$															
							奇形子宮形成手術(ストラスマン手術)	97	01	奇形子宮形成手術(ストラスマン手術)	K884															
							処女膜切開術	97	02	処女膜切開術	K845															
							処女膜切除術	97	02	処女膜切除術	K846															
							輪状処女膜切除術	97	02	輪状処女膜切除術	K847															
							その他のKコード	97	97	その他のKコード																
14	0620	その他の先天異常	心耳相同	Q206			手術なし	99	99	手術なし						1	2	皮弁作成術、移動術、切断術、遷延皮弁術	K015\$							
			臍動脈の先天性欠損および低形成不全	Q270			手術あり	97	01	試験開頭術	K148	1	2	動脈(皮)弁術、筋(皮)弁術	K016										0	片側
			先天性腎動脈狭窄(症)	Q271			減圧開頭術	97	01	減圧開頭術	K1491	1	2	遊離皮弁術(顕微鏡下血管柄付きのもの)	K017										1	両側
			腎動脈のその他の先天奇形	Q272			髄液漏閉鎖術	97	01	髄液漏閉鎖術	K179	1	2	複合組織移植術	K019											
			末梢性動脈奇形	Q273			頭蓋骨形成手術	97	01	頭蓋骨形成手術	K1801	1	2	自家遊離複合組織移植術(顕微鏡下血管柄付きのもの)	K020											
			先天性静脈拡張症	Q274			頭蓋骨形成手術	97	01	頭蓋骨形成手術	K1802	1	2	組織拡張器による再建手術(一連につき)	K022											
			末梢血管系のその他の明示された先天奇形	Q278			頭蓋骨形成手術	97	01	頭蓋骨形成手術	K1803	1	1	分層植皮術	K013\$											
			末梢血管系の先天奇形、詳細不明	Q279			眼窩縁形成手術(骨移植によるもの)	97	02	眼窩縁形成手術(骨移植によるもの)	K237	1	1	全層植皮術	K013-2\$											
			循環器系のその他の明示された先天奇形	Q288			拔牙手術(1歯につき)	97	03	拔牙手術(1歯につき)	K404\$															
			循環器系の先天奇形、詳細不明	Q289			上顎骨形成術	97	03	上顎骨形成術	K4431															
			卵巣、卵管および広間膜の先天奇形	Q50\$			上顎骨形成術	97	03	上顎骨形成術	K4432															
			性不確定および仮性半陰陽	Q56\$			上顎骨形成術	97	03	上顎骨形成術	K4433															
							骨移動を伴う場合			骨移動を伴う場合																

診断群分類			医療資源を最も投入した傷病名		年齢、出生時体重等		手術				手術・処置等1				手術・処置等2				副傷病		重症度等				
MDC	コード	分類名	ICD名称	ICDコード	コード	年齢、出生時体重	手術分枝	対応コード	フラグ	点数表名称	区分番号等	対応コード	フラグ	処置等名称	区分番号等	対応コード	フラグ	処置等名称	区分番号等	対応コード	フラグ	疾患名	疾患コードまたはICDコード	フラグ	重症度等
			腎の無発生およびその他の減形成	Q60\$				97	03	下顎骨形成術 おとがい形成の場合	K4441														
			頭蓋、顔面および顎のその他の先天(性)変形	Q674				97	03	下顎骨形成術 短縮又は伸長の場合	K4442														
			下肢のその他の減形成	Q728				97	03	下顎骨形成術 再建の場合	K4443														
			膝の先天奇形	Q741				97	03	下顎骨形成術 骨移動を伴う場合	K4444														
			下肢のその他の先天奇形、骨盤帯を含む	Q742				97	03	顎関節形成術	K445														
			先天性多発性関節拘縮(症)	Q743				97	04	気管切開術	K386														
			(四)肢のその他の明示された先天奇形	Q748				97	04	肺切除術	K511\$														
			骨性胸郭のその他の先天奇形	Q768				97	06	ヘルニア手術 臍帯ヘルニア	K6334														
			骨性胸郭の先天奇形、詳細不明	Q769				97	06	胃瘻造設術(経皮的内視鏡下胃瘻造設術を含む。)	K664														
			プルンベリー<prune belly>症候群	Q794				97	07	皮膚、皮下、粘膜下血管腫摘出術(露出部)	K003\$														
			腹壁のその他の先天奇形	Q795				97	07	皮膚、皮下、粘膜下血管腫摘出術(露出部以外)	K004\$														
			筋骨格系の先天奇形、詳細不明	Q799				97	07	皮膚剥削術	K009\$														
			遺伝性リンパ浮腫	Q820				97	07	骨長調整手術	K058\$														
			色素性乾皮症	Q821				97	07	多指症手術	K100\$														
			肥満細胞症	Q822				97	07	合指症手術	K101\$														
			色素失調症	Q823				97	07	指癒着症手術	K101-2\$														
			外胚葉性異形成<形成異常>(症)(無(発)汗(症)性)	Q824				97	09	陥没乳頭形成術、再建乳房乳頭形成術	K476-2														
			皮膚の先天奇形、詳細不明	Q829				97	11	経皮的腎(腎盂)瘻造設術	K775														
			外皮のその他の先天奇形	Q84\$				97	11	膀胱瘻造設術	K805														
			既知の外因による先天奇形症候群、他に分類されないもの	Q86\$				97	12	卵巣部分切除術(腔式を含む。)	K887\$														
			先天奇形症候群、主として低身長を伴うもの	Q871				97	12	子宮陥器腫瘍摘出術(両側)	K888\$														
			先天奇形症候群、主として(四)肢の障害されたもの	Q872				97	97		その他のKコード														
			早期過(剰)成長を含む先天奇形症候群	Q873																					
			マルファン<Marfan>症候群	Q874																					
			その他の骨格変化を伴うその他の先天奇形症候群	Q875																					
			その他の明示された先天奇形症候群、他に分類されないもの	Q878																					
			脾の先天奇形	Q890																					
			副腎の先天奇形	Q891																					
			内臓逆位	Q893																					
			結合<二重>体<結合双体>	Q894																					
			多発先天奇形、他に分類されないもの	Q897																					
			その他の明示された先天奇形	Q898																					
			先天奇形、詳細不明	Q899																					
15	0010	ウイルス性腸炎	ウイルス性およびその他の明示された腸管感染症	A08\$	00	0	6歳以上	99	99	手術なし							1	3	人工腎臓 慢性維持透析を行った場合	J0381\$					
			感染症と推定される下痢および胃腸炎	A09	06	1	6歳未満	97	97	手術あり							1	2	中心静脈注射	G005					
																	1	1	人工呼吸	J045\$					
15	0020	細菌性腸炎	コレラ	A00\$	00	0	6歳以上	99	99	手術なし							1	3	人工腎臓 慢性維持透析を行った場合	J0381\$					
			腸チフスおよびパラチフス	A01\$	06	1	6歳未満	97	97	手術あり							1	2	中心静脈注射	G005					
			サルモネラ腸炎	A020													1	1	人工呼吸	J045\$					
			局所的サルモネラ感染症	A022																					
			その他の明示されたサルモネラ感染症	A028																					
			サルモネラ感染症、詳細不明	A029																					
			志賀菌による細菌性赤痢	A030																					
			フレクスナー菌による細菌性赤痢	A031																					
			ボイド菌による細菌性赤痢	A032																					
			ソクネ菌による細菌性赤痢	A033																					
			その他の細菌性赤痢	A038																					

診断群分類			医療資源を最も投入した傷病名		年齢、出生時体重等		手術				手術・処置等1				手術・処置等2				副傷病		重症度等				
MDC	コード	分類名	ICD名称	ICDコード	コード	フラグ	年齢、出生時体重	手術分岐	対応コード	フラグ	点数表名称	区分番号等	対応コード	フラグ	処置等名称	区分番号等	対応コード	フラグ	処置等名称	区分番号等	対応コード	フラグ	疾患名	疾患コードまたはICDコード	重症度等
			細菌性赤痢、詳細不明 腸管病原性大腸菌感染症 腸管毒素原性大腸菌感染症 腸管組織侵襲性大腸菌感染症 腸管出血性大腸菌感染症 その他の大腸菌性腸管感染症 カンピロバクター腸炎 エルシニア エンテロコリチカによる腸炎 クロストリジウム・ディフィシルによる全腸炎 その他の明示された細菌性腸管感染症 細菌性腸管感染症、詳細不明 ブドウ球菌性食中毒 ウェルシュ菌食中毒 腸炎ビブリオ食中毒 セレウス菌食中毒 その他の明示された細菌性食中毒 細菌性食中毒、詳細不明	A039 A040 A041 A042 A043 A044 A045 A046 A047 A048 A049 A050 A052 A053 A054 A058 A059																					
15	0030	ウイルス性髄膜炎	ウイルス(性)髄膜炎	A87\$	00	0	6歳以上		99	99	手術なし		1	1	腰椎穿刺、胸椎穿刺、頸椎穿刺(脳脊髄圧測定を含む。)	D403	1	2	中心静脈注射	G005					
					06	1	6歳未満		97	97	手術あり		1	1	人工呼吸	J045\$									
15	0040	熱性けいれん	熱性けいれん<痘皰>	R560					99	99	手術なし		1	1	腰椎穿刺、胸椎穿刺、頸椎穿刺(脳脊髄圧測定を含む。)	D403	1	2	中心静脈注射	G005					
									97	97	手術あり		1	1	人工呼吸	J045\$									
15	0050	急性脳炎急性脳症	日本脳炎 西部馬脳炎 東部馬脳炎 セントルイス脳炎 オーストラリア脳炎 カリフォルニア脳炎 ロシオ<Rocio>ウイルス病 ダニ媒介ウイルス(性)脳炎 エンテロウイルス(性)脳炎 アデノウイルス脳炎 節足動物媒介ウイルス(性)脳炎、詳細不明 詳細不明のウイルス(性)脳炎 脳症<エンセファロパチ<シ>->、詳細不明	A830 A831 A832 A833 A834 A835 A836 A84\$ A850 A851 A852 A86 G934	00	0	15歳以上		99	99	手術なし		1	1	腰椎穿刺、胸椎穿刺、頸椎穿刺(脳脊髄圧測定を含む。)	D403	1	2	中心静脈注射	G005	1	1	てんかん	010230	
					15	1	15歳未満		97	97	手術あり		1	1	人工呼吸	J045\$	1	1	敗血症	180010					
15	0070	川崎病	皮膚粘膜リンパ節症候群[川崎病]	M303	00	0	2歳以上		99	99	手術なし		1	1	心臓カテーテル法による諸検査(一連の検査について)	D206\$	1	9	ガンマグロブリン						
					02	1	2歳未満		97	97	手術あり		1	1	人工呼吸	J045\$									
15	0100	虐待症候群	虐待症候群	T74\$					99	99	手術なし		1	1	人工呼吸	J045\$									
									97	97	手術あり														
15	0110	染色体異常(ターナー症候群及びクラインフェルター症候群を除く。)	ダウン<Down>症候群 エドワーズ<Edwards>症候群およびパト<Patau>症候群 常染色体のその他のトリソミーおよび部分トリソミー、他に分類されないもの 常染色体のモノソミーおよび欠失、他に分類されないもの 均衡型再配列およびマーカー(染色体)、他に分類されないもの その他の性染色体異常、女性表現型、他に分類されないもの	Q90\$ Q91\$ Q92\$ Q93\$ Q95\$ Q97\$					99	99	手術なし						1	2	中心静脈注射	G005					
									97	01	多指症手術	K100\$	1	1	人工呼吸	J045\$									
									97	01	合指症手術	K101\$													
									97	01	指癒着症手術	K101-2\$													
									97	02	卵巢部分切除術(腔式を含む。)	K887\$													
									97	02	子宮付属器腫瘍摘出術(両側)	K888\$													

診断群分類			医療資源を最も投入した傷病名		年齢、出生時体重等		手術				手術・処置等1				手術・処置等2				副傷病		重症度等						
MDC	コード	分類名	ICD名称	ICDコード	コード	フラグ	年齢、出生時体重	手術分枝	対応コード	フラグ	点数表名称	区分番号等	対応コード	フラグ	処置等名称	区分番号等	対応コード	フラグ	処置等名称	区分番号等	対応コード	フラグ	疾患名	疾患コードまたはICDコード	フラグ	重症度等	
			核型 47, XYY<XYY男性> 性染色体構造異常を持つ男性 性染色体モザイクを持つ男性 その他の明示された性染色体異常, 男 性表現型 性染色体異常, 男性表現型, 詳細不明 その他の染色体異常, 他に分類されないもの	Q985 Q986 Q987 Q988 Q989 Q99\$				97 97			点数表名称	その他のKコード															
16	0100	頭蓋・頭蓋内損傷	頭皮の表在損傷	S000				手術なし	99 99		手術なし		1 3		骨折経皮的鋼線刺入固定術 鎖骨、膝蓋骨、手、足、指(手、足)その他	K045\$	1 4		頭蓋内圧持続測定	D227\$	1 1		その他の変性疾患	010220	0	片側	
			頭部の多発性表在損傷	S007				その他の手術あり	97 97			その他のKコード	1 3		鋼線等による直達牽引(初日。観血的に行った場合の手技料を含む。)(1局所につき)	K083	1 3		人工腎臓 その他の場合	J0382	1 1		てんかん	010230	1	両側	
			頭部のその他の部位の表在損傷	S008				血管塞栓術(頭部、胸腔、腹腔内血管)等	03 03		血管塞栓術(頭部、胸腔、腹腔内血管)	K615	1 3		仙腸関節脱臼観血的手術	K119	1 2		中心静脈注射	G005	1 1		肺炎、急性気管支炎、急性細気管支炎	040080			
			頭部の表在損傷、部位不明	S009					03 04		脳内異物摘出術	K165	1 3		恥骨結合離開観血的手術	K120	1 1		人工呼吸	J045\$	1 1		前立腺肥大症等	110200			
			頭皮の開放創	S010					03 04		頭蓋骨形成手術 頭蓋骨のみのもの	K1801	1 3		骨盤骨折非観血的整復術	K121	1 2					1 2		脳性麻痺	070140		
			頭部の多発性開放創	S017					03 04		頭蓋骨形成手術 硬膜形成を伴うもの	K1802	1 3		腸骨翼骨折観血的手術	K124	1 2					1 2		2型糖尿病(糖尿病性ケトアシドーシスを除く。)	100070		
			頭部のその他の部位の開放創	S018					03 04		頭蓋骨形成手術 骨移動を伴うもの	K1803	1 3		骨盤骨折観血的手術(腸骨翼骨折を除く。)	K125	1 2					1 2		下部尿路疾患	11013x		
			頭部の開放創、部位不明	S019				穿頭脳室ドレナージ術等	02 02		穿頭脳室ドレナージ術	K145	1 3		脊椎、骨盤内異物(挿入物)除去術	K128	1 3					1 3		水頭症	010200		
			頭蓋穹隆部骨折	S020\$					02 02		穿頭術(トレパナチオン)	K147	1 3		仙腸関節固定術	K143	1 3					1 3		呼吸不全(その他)	040130		
			頭蓋底骨折	S021\$					02 02		機能的定位脳手術	K154\$	1 3		体外式脊椎固定術	K144	1 3					1 3		肺・胸部気管・気管支損傷	160450		
			頭蓋内損傷	S06\$					02 02		慢性硬膜下血腫穿孔洗浄術	K164-2	1 3		気管切開術	K386	1 3					1 3		手術・処置等の合併症	180040		
			頭蓋の挫減損傷	S071				減圧開頭術 その他の場合等	01 01		減圧開頭術 その他の場合	K1492	1 3		肋骨骨折観血的手術	K481	1 3										
			頭部の挫減損傷、部位不明	S079					01 01		頭蓋骨膜下血腫摘出術	K163	1 3		胸骨切除術、胸骨骨折観血手術	K483	1 3										
			頭皮の裂離	S080					01 01		頭蓋内血腫除去術(開頭して行うもの)	K164\$	1 3		胸腔内(胸膜内)血腫除去術	K494	1 3										
			頭部の部位不明の外傷性切断	S089					01 01		脳切除術	K168	1 3		気管支異物除去術 直達鏡によるもの	K5091	1 3										
			頭部の血管損傷、他に分類されないもの	S090									1 3		気管支異物除去術 開胸手術によるもの	K5092	1 3										
			頭部の筋および腱の損傷	S091									1 3		肺切除術	K511\$	1 3										
			頭部の多発性損傷	S097									1 3		胸腔鏡下肺切除術	K513	1 3										
													1 3		肺縫縮術	K517	1 3										
													1 3		横隔膜縫合術 経胸又は経腹	K5341	1 3										
													1 3		横隔膜縫合術 経胸及び経腹	K5342	1 3										
													1 3		血管結紮術	K607\$	1 3										
													1 3		血管縫合術(簡単なもの)	K607-2	1 3										
													1 3		静脈形成術、吻合術 胸腔内静脈	K6231	1 3										
16	0200	顔面損傷(口腔、咽頭損傷を含む)	鼻の表在損傷	S003				手術なし	99 99		手術なし		1 3		血管結紮術 その他のもの	K6072	1 5		気管切開術	K386	1 1		てんかん	010230	0	片側	
			耳の表在損傷	S004				その他の手術あり	97 04		小児創傷処理(6歳未満)	K000-2\$	1 3		血管塞栓術(頭部、胸腔、腹腔内血管)	K615	1 4		頭蓋内圧持続測定	D227\$	1 2		2型糖尿病(糖尿病性ケトアシドーシスを除く。)	100070	1	両側	
			口唇および口腔の表在損傷	S005					97 04		デブリードマン	K002\$	1 2		皮弁作成術、移動術、切断術、遷延皮弁術	K015\$	1 4					1 4		胃瘻造設術(経皮的内視鏡下胃瘻造設術を含む。)	K664		
			鼻の開放創	S012					97 97			その他のKコード	1 2		動脈(皮)弁術、筋(皮)弁術	K016	1 3		人工腎臓 その他の場合	J0382							
			耳の開放創	S013				鼻骨骨折整復固定術等	02 02		鼻骨骨折整復固定術	K333	1 2		遊離皮弁術(顕微鏡下血管柄付きのもの)	K017	1 2		中心静脈注射	G005							

MDC	コード	分類名	医療資源を最も投入した傷病名		手術				手術・処置等1				手術・処置等2				副傷病		重症度等						
			ICD名称	ICDコード	コード	年齢、出生時体重	手術分岐	対応コード	フラグ	点数表名称	区分番号等	対応コード	フラグ	処置等名称	区分番号等	対応コード	フラグ	処置等名称	区分番号等	対応コード	フラグ	疾患名	疾患コードまたはICDコード	フラグ	重症度等
			頬部および側頭下顎部の開放創	S014				02 02 眼窩骨折観血の手術(眼窩フローアウト骨折手術を含む。)	K227			1 2 複合組織移植術	K019	1	1	人工呼吸	J045\$								
			口唇および口腔の開放創	S015				02 02 眼窩骨折整復術	K228			1 2 自家遊離複合組織移植術(顕微鏡下血管柄付きのもの)	K020												
			鼻骨骨折	S022\$				02 02 鼻骨脱臼整復術	K333-2			1 2 粘膜移植術	K021\$												
			眼窩底骨骨折	S023\$				02 02 鼻骨骨折徒手整復術	K333-3			1 2 粘膜弁手術	K021-2\$												
			頬骨および上顎骨骨折	S024\$				02 02 鼻骨骨折観血の手術	K334			1 2 組織拡張器による再建手術(一連につき)	K022												
			歯の破折	S025\$				02 02 鼻骨変形治療骨折矯正術	K334-2			1 2 骨移植術(軟骨移植術を含む。)	K059\$												
			下顎骨骨折	S026\$				02 02 鼻中隔骨折観血の手術	K335			1 1 分層植皮術	K013\$												
			頭蓋骨および顔面骨を含む多発骨折	S027\$				02 02 上顎洞鼻内手術(スツルマン氏、吉田氏変法を含む。)	K335-2			1 1 全層植皮術	K013-2\$												
			その他の頭蓋骨および顔面骨の骨折	S028\$				02 02 上顎洞鼻外手術	K335-3																
			頭蓋骨および顔面骨の骨折、部位不明	S029\$				02 02 頬骨骨折観血の整復術	K427																
			動眼神経損傷	S041				02 02 頬骨変形治療骨折矯正術	K427-2																
			滑車神経損傷	S042				02 03 眼窩内異物除去術(表在性)	K229																
			三叉神経損傷	S043				02 03 下顎骨折非観血の整復術	K428																
			外転神経損傷	S044				02 03 顎関節脱臼非観血の整復術	K430																
			顔面神経損傷	S045				02 03 上顎骨折非観血の整復術	K432																
			聴神経損傷	S046				下顎骨折観血の手術等	K429\$																
			副神経損傷	S047				01 01 下顎関節突起骨折観血の手術	K429-2\$																
			その他の脳神経損傷	S048				01 01 顎関節脱臼観血の手術	K431																
			詳細不明の脳神経損傷	S049				01 01 上顎骨折観血の手術	K433																
			顔面の挫滅損傷	S070				01 01 顔面多発骨折観血の手術	K434																
			頭部のその他の部位の挫滅損傷	S078				01 01 上顎骨形成術 単純な場合	K4431																
			耳の外傷性切断	S081				01 01 上顎骨形成術 複雑な場合及び2次の再建の場合	K4432																
			頭部のその他の部位の外傷性切断	S088				01 01 上顎骨形成術 骨移動を伴う場合	K4433																
			頭部の詳細不明の損傷	S099				01 01 下顎骨形成術 おとがい形成の場合	K4441																
			咽喉部<のど>の挫傷	S100				01 01 下顎骨形成術 短縮又は伸長の場合	K4442																
			咽喉部<のど>のその他のおよび詳細不明の表在損傷	S101				01 01 下顎骨形成術 再建の場合	K4443																
			口腔内異物	T180				01 01 下顎骨形成術 骨移動を伴う場合	K4444																
								01 01 顎関節形成術	K445																
								01 01 顎関節授動術	K446\$																
16	0250	眼損傷	眼窩の穿通創後の異物残留(陈旧性)	H055			手術なし	99 99 手術なし				1 2 皮弁作成術、移動術、切断術、遷延皮弁術	K015\$	1	3	人工腎臓 その他の場合	J0382								
			眼内磁性異物残留(陈旧性)	H446			その他の手術あり	97 97	その他のKコード			1 2 動脈(皮)弁術、筋(皮)弁術	K016	1	2	中心静脈注射	G005								
			眼内非磁性異物残留(陈旧性)	H447			瞼縁縫合術(瞼板縫合術を含む。)	03 03	瞼縁縫合術(瞼板縫合術を含む。)	K207		1 2 遊離皮弁術(顕微鏡下血管柄付きのもの)	K017	1	1	人工呼吸	J045\$								
			眼瞼および眼球周囲部の挫傷	S001				03 03 小児創傷処理(6歳未満)	K000-2\$			1 2 複合組織移植術	K019												
			眼瞼および眼球周囲部のその他の表在損傷	S002				03 03 皮膚切開術	K001\$			1 2 粘膜弁手術	K021-2\$												
			眼瞼および眼球周囲部の開放創	S011				03 03 瘻痕拘縮形成手術	K010\$			1 2 組織拡張器による再建手術(一連につき)	K022												
			結膜損傷および角膜擦過傷、異物の記載がないもの	S050				03 03 涙囊鼻腔吻合術	K204			1 2 筋膜移植術	K033\$												
			眼球および眼窩組織の挫傷	S051				03 03 涙小管形成手術	K206			1 2 骨移植術(軟骨移植術を含む。)	K059\$												
			眼球の裂傷<laceration>および破裂、眼球内組織の脱出または喪失を伴うもの	S052				03 03 前房、虹彩内異物除去術	K274			1 1 分層植皮術	K013\$												
			眼球の裂傷<laceration>、眼球内組織の脱出または喪失を伴わないもの	S053			眼窩内異物除去術(深在性)等	02 02	眼窩内異物除去術(深在性)等	K230\$		1 1 全層植皮術	K013-2\$												
			眼窩の穿通創、異物を伴うものまたは伴わないもの	S054				02 02 眼窩膿瘍切開術	K226			1 1 粘膜移植術	K021\$												
			眼球の穿通創、異物を伴うもの	S055				02 02 眼窩内異物除去術(表在性)	K229																
			眼球の穿通創、異物を伴わないもの	S056				02 02 義眼台包埋術	K243																
			眼球の裂離	S057				02 02 角膜・強膜異物除去術	K252																
			眼球および眼窩のその他の損傷	S058			硝子体切除術等	01 01	硝子体切除術	K279															
			眼球および眼窩の損傷、詳細不明	S059				01 01 眼球内容除去術	K239																
			角膜内異物	T150				01 01 眼球摘出術	K241																

診断群分類			医療資源を最も投入した傷病名		年齢、出生時体重等		手術				手術・処置等1				手術・処置等2				副傷病		重症度等							
MDC	コード	分類名	ICD名称	ICDコード	コード	フラグ	年齢、出生時体重	手術分岐	対応コード	フラグ	点数表名称	区分番号等	対応コード	フラグ	処置等名称	区分番号等	対応コード	フラグ	処置等名称	区分番号等	対応コード	フラグ	疾患名	疾患コードまたはICDコード	フラグ	重症度等		
			結膜のうく壔>内異物 T151 外眼のその他の部位および多部位に T158 おける異物 T159 外眼における異物、部位不明 T265 眼および付属器に限局する熱傷および 腐食						01 01		眼球摘出及び組織又は義眼台充填術	K245																
16	0300	喉頭・頸部気管 損傷	喉頭および気管を含む開放創 S110 気道内異物 T175		00 0		15歳以上	手術なし	99 99		手術なし																	
16	0350	頸部損傷(喉頭・ 頸部気管損傷、 頸椎頸髄損傷を 除く)	頸部の関節および靭帯の脱臼、捻挫 およびストレイン S035 頸部の多発性表在損傷 S107 頸部のその他の部位の表在損傷 S108 頸部の表在損傷、部位不明 S109 甲状腺を含む開放創 S111 咽頭および頸部食道を含む開放創 S112 頸部の多発性開放創 S117 頸部のその他の部位の開放創 S118 頸部の開放創、部位不明 S119 頸部のその他の部位の骨折 S1285 甲状腺部の捻挫およびストレイン S135 頸部の血管損傷 S155 頸部の筋および腱の損傷 S16 頸部の挫減損傷 S175 頸部の外傷性切断 S18 頸部のその他および詳細不明の損傷 S195					手術なし	99 99		手術なし																	
16	0400	胸郭・横隔膜損 傷	胸郭<郭>の表在損傷 S205 胸郭<郭>の開放創 S215 胸骨骨折 S2225 肋骨骨折 S2235 多発性肋骨骨折 S2245 動揺胸郭 S2255 骨性胸郭のその他の部位の骨折 S2285 骨性胸郭の骨折、部位不明 S2295 肋骨および胸骨の捻挫およびストレ イン S234 胸郭<郭>のその他および部位不明 の捻挫およびストレイン S235 その他の明示された胸腔内臓器の損 傷 S2785 胸郭<郭>のその他および詳細不明 の損傷 S295		00 0		15歳以上	手術なし	99 99		手術なし																	
16	0440	外耳・中耳損傷 (異物を含む)	鼓膜の外傷性破裂 S092 頭部のその他の明示された損傷 S098 耳内異物 T16						99 99		手術なし																	

診断群分類			医療資源を最も投入した傷病名		年齢、出生時体重等		手術				手術・処置等1				手術・処置等2				副傷病		重症度等	
MDC	コード	分類名	ICD名称	ICDコード	コード フラグ	年齢、出生 時体重	手術 分枝	対応 コード フラグ	点数表名称	区分 番号 等	対応 コード フラグ	処置等名称	区分 番号 等	対応 コード フラグ	処置等名称	区分 番号 等	対応 コード フラグ	疾患名	疾患 コードまたは ICD コード	フラグ	重症度 等	
16	0450	肺・胸部気管・気 管支損傷	胸部<郭>の末梢神経損傷	S243	00	0	15歳以上	手術なし	99 99 手術なし					1	5	持続的胸腔ドレナージ	J019					
			胸部交感神経損傷	S244	15	1	15歳未満	その他の手術あり	97 04 試験開胸術	K488				1	4	胸腔穿刺	J008					
			胸部<郭>の詳細不明の神経損傷	S246					97 97	その他のK コード			1	3	人工腎臓 その他の 場合	J0382						
			肺血管損傷	S254				気管切開術等	02 03 気管切開術	K386			1	2	中心静脈注射	G005						
			肋間血管損傷	S255					02 03 気管支異物除去術 直達鏡によるもの	K5091			1	1	人工呼吸	J045\$						
			胸部<郭>の多発性血管損傷	S257					02 03 気管支異物除去術 開胸手術によるもの	K5092												
			胸部<郭>のその他の血管損傷	S258				肺切除術等	01 01 肺切除術	K511\$												
			胸部<郭>の詳細不明の血管損傷	S259					01 01 血管結紮術	K607\$												
			外傷性気胸	S270\$					01 01 血管縫合術(簡単なもの)	K607-2												
			外傷性血胸	S271\$					01 01 静脈形成術、吻合術 胸腔内静脈	K6231												
			外傷性血気胸	S272\$					01 02 胸腔内(胸膜内)血腫除去術	K494												
			その他の肺損傷	S273\$					01 02 胸腔鏡下肺切除術	K513												
			気管支損傷	S274\$					01 02 肺縫縮術	K517												
			胸部<郭>の気管損傷	S275\$																		
			胸膜損傷	S276\$																		
			胸腔内臓器の多発性損傷	S277\$																		
			詳細不明の胸腔内臓器の損傷	S279\$																		
			胸部<郭>の挫減損傷および外傷性 切開	S28\$																		
16	0480	心・大血管損傷	胸部大動脈損傷	S250				手術なし	99 99 手術なし					1	2	大動脈バルーンパンピング法(IABP法)(1 日につき)	K600\$					
			腕頭動脈または鎖骨下動脈の損傷	S251				手術あり	97 01 大動脈瘤切除術(吻合又は移植を含む。) 上行 大動脈(その他のもの)	K5602			1	2	経皮的心臓補助法(1日につき)	K602\$						
			上大静脈損傷	S252					97 01 大動脈瘤切除術(吻合又は移植を含む。) 弓部 大動脈	K5603			1	2	補助人工心臓(1日につき)	K603\$						
			腕頭静脈または鎖骨下静脈の損傷	S253					97 01 大動脈瘤切除術(吻合又は移植を含む。) 下行 大動脈	K5605			1	1	人工呼吸	J045\$						
			心臓損傷	S26\$					97 01 ステントグラフト内挿術 胸部大動脈	K5611												
									97 01 血管結紮術 開胸又は開腹を伴うもの	K6071												
									97 01 動脈形成術、吻合術 その他の動脈	K6105												
									97 01 血管移植術、バイパス移植術 大動脈	K6141												
									97 01 血管移植術、バイパス移植術 胸腔内動脈	K6142												
									97 02 心臓縫合術	K538												
									97 02 心臓縫合止血術(外傷性)	K538-2												
									97 02 心臓切開術	K539												
									97 02 心臓嚢胞、心臓腫瘍切除術	K539-2												
									97 02 心臓内異物除去術	K542												
									97 03 血管塞栓術(頭部、胸腔、腹腔内血管)	K615												
									97 04 開胸心臓マッサージ	K545												
									97 05 試験開胸術	K541												
									97 97	その他のK コード												
16	0500	食道・胃損傷	胃損傷	S363\$				手術なし	99 99 手術なし													
			食道内異物	T181				その他の手術あり	97 02 食道縫合術(穿孔、損傷)	K520\$				1	3	人工腎臓 その他の 場合	J0382					
			胃内異物	T182					97 02 食道切除再建術	K525\$				1	2	中心静脈注射	G005					
			食道の熱傷	T281					97 02 胃局所切除術	K654-2				1	1	人工呼吸	J045\$					
			食道の腐食	T286					97 02 腹腔鏡下胃局所切除術	K654-3												
									97 02 胃切除術 単純切除術	K6551												
									97 02 腹腔鏡下胃切除術 単純切除術	K655-21												
									97 02 胃全摘術 単純全摘術	K6571												
									97 02 腹腔鏡下胃全摘術 単純全摘術	K657-21												
									97 03 大網切除術	K641												
									97 03 胃縫合術(大網充填術又は被覆術を含む。)	K647												
									97 03 胃腸吻合術(ブラウン吻合を含む。)	K662												
									97 04 試験開腹術	K636												
									97 97	その他のK コード												

診断群分類			医療資源を最も投入した傷病名		年齢、出生時体重等		手術				手術・処置等1				手術・処置等2				副傷病		重症度等				
MDC	コード	分類名	ICD名称	ICDコード	コード	年齢、出生時体重	手術分岐	対応コード	フラグ	点数表名称	区分番号等	対応コード	フラグ	処置等名称	区分番号等	対応コード	フラグ	処置等名称	区分番号等	対応コード	フラグ	疾患名	疾患コードまたはICDコード	フラグ	重症度等
							食道異物摘出術等	01	01	食道異物摘出術	K523\$														
								01	01	食道・胃内異物除去摘出術(マグネットカテーテルによるもの)	K653-2														
								01	01	内視鏡的食道及び胃内異物摘出術	K653-3														
16	0510	肝・胆道・膵・脾損傷	肝または胆のうく囊の損傷	S361\$			手術なし	99	99	手術なし				2	血管塞栓術(頭部、胸腔、腹腔内血管)	K615		3	人工腎臓 その他の場合	J0382					
			膵損傷	S362\$			手術あり	97	01	肝切除術	K695\$			1	2	中心静脈注射	G005		2	中心静脈注射	G005				
			脾損傷	S360\$				97	01	血管結紮術 開胸又は開腹を伴うもの	K6071			1	1	人工呼吸	J045\$		1	人工呼吸	J045\$				
								97	01	静脈形成術、吻合術 腹腔内静脈	K6232														
								97	01	胆管形成手術(胆管切除術を含む。)	K673														
								97	01	総胆管胃(腸)吻合術	K680														
								97	01	肝縫合術	K690														
								97	01	腹腔鏡下肝切除術	K695-2\$														
								97	01	膵中央切除術	K700														
								97	01	膵体尾部腫瘍切除術	K702\$														
								97	01	膵頭部腫瘍切除術	K703\$														
								97	01	膵管空腸吻合術	K706														
								97	01	脾摘出術	K711														
								97	02	限局性腹腔膿瘍手術 その他のもの	K6374														
								97	02	経皮的腹腔膿瘍ドレナージ術	K637-2														
								97	02	胆嚢摘出術	K672														
								97	02	胆管外瘻造設術	K682\$														
								97	02	経皮的胆管ドレナージ術	K682-2														
								97	02	内視鏡的胆道ステント留置術	K688														
								97	02	破綻裂縫合術	K701														
								97	02	膵嚢胞外瘻造設術	K707\$														
								97	02	膵管外瘻造設術	K708														
								97	02	膵管誘導手術	K708-2														
								97	02	脾縫合術(部分切除を含む。)	K710														
								97	03	試験開腹術	K636														
								97	97	その他のKコード															
16	054x	腸管損傷(胃以外)	160541 小腸・小腸腸間膜損傷				手術なし	99	99	手術なし								3	人工腎臓 その他の場合	J0382					
			小腸損傷	S364\$			手術あり	97	01	血管結紮術 開胸又は開腹を伴うもの	K6071							1	2	中心静脈注射	G005				
			小腸内異物	T183				97	01	腸間膜損傷手術 縫合、修復のみのもの	K6401							1	1	人工呼吸	J045\$				
			160542 結腸・直腸腸間膜損傷					97	01	腸間膜損傷手術 腸管切除を伴うもの	K6402														
			大腸損傷	S365\$				97	01	胃腸吻合術(ブラウン吻合を含む。)	K662														
			大腸内異物	T184				97	01	十二指腸空腸吻合術	K663														
			160543 直腸・肛門損傷					97	01	腸閉塞術	K713														
			直腸損傷	S366\$				97	01	小腸切除術 悪性腫瘍手術以外の切除術	K7161														
			肛門および直腸内異物	T185				97	01	腹腔鏡下小腸切除術	K716-2														
								97	01	結腸切除術 小範囲切除	K7191														
								97	01	結腸切除術 結腸半側切除	K7192														
								97	01	腸吻合術	K724														
								97	01	直腸異物除去術	K738\$														
								97	01	直腸切除・切断術	K740\$														
								97	02	限局性腹腔膿瘍手術 その他のもの	K6374														
								97	02	経皮的腹腔膿瘍ドレナージ術	K637-2														
								97	02	急性汎発性腹膜炎手術	K639														
								97	02	腸瘻、虫垂瘻造設術	K725														
								97	02	人工肛門造設術	K726														
								97	03	試験開腹術	K636														
								97	97	その他のKコード															
16	0570	腹部血管損傷	腹部、下背部および骨盤部の血管損傷	S35\$			手術なし	99	99	手術なし								3	人工腎臓 その他の場合	J0382					

診断群分類			医療資源を最も投入した傷病名		年齢、出生時体重等		手術				手術・処置等1				手術・処置等2				副傷病		重症度等								
MDC	コード	分類名	ICD名称	ICDコード	コード	フラグ	年齢、出生時体重	手術分枝	対応コード	フラグ	点数表名称	区分番号等	対応コード	フラグ	処置等名称	区分番号等	対応コード	フラグ	処置等名称	区分番号等	対応コード	フラグ	疾患名	疾患コードまたはICDコード	フラグ	重症度等			
			筋ストレイ	M626\$				腱縫合術等	02	02	腱縫合術	K037	1	2	複合組織移植術	K019	1	3	代謝性疾患(糖尿病を除く)	100300									
			その他の明示された筋障害	M628\$					02	02	腱剥離術(関節鏡下によるものを含む。)	K035	1	2	自家遊離複合組織移植術(顕微鏡下血管柄付きのもの)	K020	1	3	手術・処置等の合併症	180040									
			筋障害、詳細不明	M629\$					02	02	腱移植術(人工腱形成術を含む。)	K039\$	1	2	組織拡張器による再建手術(一連につき)	K022													
			膝窩(部)のうく囊>胞の破裂	M660\$					02	02	腱移行術	K040\$	1	1	分層植皮術	K013\$													
			滑膜の断裂	M661\$					02	02	親血性関節固定術	K078\$	1	1	全層植皮術	K013-2\$													
			伸筋腱の特発性断裂	M662\$				靭帯断裂形成手術等	01	01	靭帯断裂形成手術	K079\$																	
			屈筋腱の特発性断裂	M663\$					01	01	腱切離・切除術(関節鏡下によるものを含む。)+ 腱移行術 指(手、足)	K034+K040 1																	
			その他の腱の特発性断裂	M664\$					01	01	腱縫合術+腱移行術+腱移植術(人工腱形成術を含む。)	K037+K040 \$+K039\$																	
			詳細不明の腱の特発性断裂	M665\$					01	01	腱移植術(人工腱形成術を含む。)+腱移行術	K039\$+K040\$																	
			肩および上腕の筋および腱の損傷	S46\$					01	01	靭帯断裂縫合術	K074\$																	
			肘の捻挫およびストレイ	S534					01	01	関節鏡下靭帯断裂縫合術	K074-2\$																	
			前腕の筋および腱の損傷	S56\$					01	01	関節鏡下靭帯断裂形成手術	K079-2\$																	
			手首および手根の靭帯の外傷性断裂	S633					01	01	関節形成手術 肩、股、膝	K0801																	
			中手指節関節および指節間関節の靭帯の外傷性断裂	S634					01	01	肩腱板断裂手術	K080-3																	
			手首の捻挫およびストレイ	S635					01	01	関節鏡下肩腱板断裂手術	K080-4																	
			手の他のおおよび部位不明の捻挫およびストレイ	S637																									
			手首および手の筋および腱の損傷	S66\$																									
			股関節部の捻挫およびストレイ	S731																									
			股関節部および大腿の筋および腱の損傷	S76\$																									
			下腿の筋および腱の損傷	S86\$																									
			足首の捻挫およびストレイ	S934																									
			趾<足ゆび>の捻挫およびストレイ	S935																									
			足のその他および部位不明の捻挫およびストレイ	S936																									
			足首および足の筋および腱の損傷	S96\$																									
			上肢の詳細不明の関節および靭帯の脱臼、捻挫およびストレイ、部位不明	T112																									
			上肢の詳細不明の筋および腱の損傷、部位不明	T115																									
16	0620	肘、膝の外傷(スポーツ障害等を含む。)	膝内障	M23\$				手術なし	99	99	手術なし		1	2	骨移植術(軟骨移植術を含む。)	K059\$	1	3	人工腎臓 その他の場合	J0382									
			膝蓋前部滑液包炎	M704\$				その他の手術あり	97	97		その他のK コード	1	2	中心静脈注射	G005													
			膝のその他の滑液包炎	M705\$				関節内異物(挿入物を含む。)+除去術	02	02	関節内異物(挿入物を含む。)+除去術	K065\$		1	1	人工呼吸	J045\$												
			産じょく補>性骨軟化症 下腿	M8306				腱縫合術等	02	02	骨穿孔術	K042																	
			老人性骨軟化症 下腿	M8316					02	02	関節鏡下関節内異物(挿入物を含む。)+除去術	K065-2\$																	
			吸収不良による成人骨軟化症 下腿	M8326					01	01	腱縫合術	K037																	
			栄養失調性成人骨軟化症 下腿	M8336					01	01	関節滑膜切除術	K066\$																	
			アルミニウム骨疾患 下腿	M8346					01	01	関節鏡下関節滑膜切除術	K066-2\$																	
			成人におけるその他の薬物誘発性骨軟化症 下腿	M8356					01	01	滑液膜摘出術	K066-3\$																	
			その他の成人骨軟化症 下腿	M8386					01	01	関節鏡下滑液膜摘出術	K066-4\$																	
			成人骨軟化症、詳細不明 下腿	M8396					01	01	膝蓋骨滑液囊切除術	K066-5																	
			離断性骨軟骨炎	M932					01	01	関節鏡下膝蓋骨滑液囊切除術	K066-6																	
			外側側副靭帯の外傷性断裂	S532					01	01	関節鼠摘出術	K067\$																	
			内側側副靭帯の外傷性断裂	S533					01	01	関節鏡下関節鼠摘出術	K067-2\$																	
			膝蓋骨の脱臼	S830					01	01	半月板切除術	K068																	
			膝の脱臼	S831					01	01	関節鏡下半月板切除術	K068-2																	
			半月裂傷<断裂><tear>、新鮮損傷	S832					01	01	半月板縫合術	K069																	
			膝関節軟骨の裂傷<断裂><tear>、新鮮損傷	S833					01	01	関節鏡下半月板縫合術	K069-3																	

診断群分類			医療資源を最も投入した傷病名		年齢、出生時体重等		手術			手術・処置等1			手術・処置等2			副傷病		重症度等									
MDC	コード	分類名	ICD名称	ICDコード	コード	フラグ	年齢、出生時体重	手術岐	対応コード	フラグ	点数表名称	区分番号等	対応コード	フラグ	処置等名称	区分番号等	対応コード	フラグ	処置等名称	区分番号等	対応コード	フラグ	疾患名	疾患コードまたはICDコード	フラグ	重症度等	
			膝の(内側)(外側)側副靭帯の捻挫およびストレイン 膝の(前)(後)十字靭帯の捻挫およびストレイン 膝のその他および部位不明の捻挫およびストレイン 膝の組織の多発性損傷	S834 S835 S836 S837					01 01		関節内骨折靭帯の手術 肩、股、膝	K0731															
16	0640	外傷性切断	肩および上腕の外傷性切断 前腕の外傷性切断 手首および手の外傷性切断 股関節部および大腿の外傷性切断 下腿の外傷性切断 足首および足の外傷性切断 多部位の外傷性切断 体幹の外傷性切断、部位不明 上肢の外傷性切断、部位不明 下肢の外傷性切断、部位不明 部位不明の挫滅損傷および外傷性切断	S48\$ S58\$ S68\$ S78\$ S88\$ S98\$ T05\$ T096 T116 T136 T147				手術なし その他の手術あり 四肢切断術等 四肢切断術再接合術	99 99 97 97 02 02 02 02 02 02 02 02 02 02 02 03 01 01		手術なし 四肢切断術 肩甲帯離断術 四肢関節離断術 母指化手術 指移植手術 断端形成術(骨形成を要するもの) 切断四肢再接合術	K0731 K0732 K074\$ K074-2\$ K079\$ K079-2\$ K084\$ K084-2 K085\$ K106 K107 K087\$ K088\$		1 2 1 2 1 2 1 2 1 2 1 2 1 1 1 1		皮弁作成術、移動術、切断術、遷延皮弁術 動脈(皮)弁術、筋(皮)弁術 遊離皮弁術(顕微鏡下血管柄付きのもの) 複合組織移植術 自家遊離複合組織移植術(顕微鏡下血管柄付きのもの) 組織拡張器による再建手術(一連につき) 分層植皮術 全層植皮術	K015\$ K016 K017 K019 K020 K022 K013\$ K013-2\$	1 3 1 2 1 1		人工腎臓 その他の場合 中心静脈注射 人工呼吸	J0382 G005 J045\$				0 1	片側 両側	
16	0650	コンパートメント症候群	筋の阻血性梗塞 筋肉腫 多部位 筋肉腫 上腕 筋肉腫 前腕 筋肉腫 足関節部および足 筋肉腫 その他 筋肉腫 部位不明 筋の消耗および萎縮、他に分類されないもの 筋の外傷性阻血	M622\$ M6240 M6242 M6243 M6247 M6248 M6249 M625\$ T796				手術なし 手術あり	99 99 97 01 97 01 97 01 97 02 97 02 97 03 97 03 97 03 97 03 97 03 97 03 97 03 97 03		手術なし 四肢切断術 肩甲帯離断術 四肢関節離断術 筋膜切離術、筋膜切開術 筋切離術 腱延長術 腱移行術 親血的関節授動術 母指対立再建術 神経剝離術 神経移植術 その他のKコード	K0731 K084\$ K084-2 K085\$ K023 K024 K038 K040\$ K076\$ K108 K188 K198 その他のKコード		1 2 1 2 1 2 1 2 1 2 1 2 1 1 1 1		皮弁作成術、移動術、切断術、遷延皮弁術 動脈(皮)弁術、筋(皮)弁術 遊離皮弁術(顕微鏡下血管柄付きのもの) 複合組織移植術 自家遊離複合組織移植術(顕微鏡下血管柄付きのもの) 組織拡張器による再建手術(一連につき) 分層植皮術 全層植皮術	K015\$ K016 K017 K019 K020 K022 K013\$ K013-2\$	1 3 1 2 1 1		人工腎臓 その他の場合 中心静脈注射 人工呼吸	J0382 G005 J045\$						
16	0660	皮下軟部損傷、挫滅損傷、開放創	腹部、下背部および骨盤部の多発性開放創 腹部、下背部および骨盤部のその他および部位不明の挫滅損傷 肩および上腕の表在損傷 肩の開放創 上腕の開放創 肩および上腕の多発性開放創 肩甲<上肢>帯のその他および部位不明の開放創 肩および上腕の挫滅損傷 前腕の表在損傷 前腕の開放創 前腕の挫滅損傷 爪の傷害を伴わない指の挫傷 爪の傷害を伴う指の挫傷 手首および手のその他の部位の挫傷 手首および手の多発性表在損傷	S317 S381 S40\$ S410 S411 S417 S418 S47 S50\$ S51\$ S57\$ S600 S601 S602 S607				手術なし 手術あり	99 99 97 01 97 01 97 01 97 01 97 02 97 02 97 02 97 97		手術なし 四肢切断術 肩甲帯離断術 四肢関節離断術 断端形成術(骨形成を要するもの) 小児創傷処理(6歳未満) 皮膚切開術 爪甲除去術 その他のKコード	K0731 K084\$ K084-2 K085\$ K087\$ K000-2\$ K001\$ K089 その他のKコード		1 2 1 2 1 2 1 2 1 2 1 2 1 1 1 1		皮弁作成術、移動術、切断術、遷延皮弁術 動脈(皮)弁術、筋(皮)弁術 遊離皮弁術(顕微鏡下血管柄付きのもの) 複合組織移植術 自家遊離複合組織移植術(顕微鏡下血管柄付きのもの) 組織拡張器による再建手術(一連につき) 分層植皮術 全層植皮術	K015\$ K016 K017 K019 K020 K022 K013\$ K013-2\$	1 3 1 2 1 1		人工腎臓 その他の場合 中心静脈注射 人工呼吸	J0382 G005 J045\$						

診断群分類			医療資源を最も投入した傷病名		年齢、出生時体重等		手術				手術・処置等1				手術・処置等2				副傷病		重症度等						
MDC	コード	分類名	ICD名称	ICDコード	コード	フラグ	年齢、出生時体重	手術分枝	対応コード	フラグ	点数表名称	区分番号等	対応コード	フラグ	処置等名称	区分番号等	対応コード	フラグ	処置等名称	区分番号等	対応コード	フラグ	疾患名	疾患コードまたはICDコード	フラグ	重症度等	
			手首および手のその他の表在損傷 S608 手首および手の表在損傷、詳細不明 S609 爪の傷害を伴わない指の開放創 S610 爪の傷害を伴う指の開放創 S611 手首および手の多発性開放創 S617 手首および手のその他の部位の開放創 S618 手首および手の開放創、部位不明 S619 母指およびその他の指の挫滅損傷 S670 手首および手のその他および部位不明の挫滅損傷 S678 股関節部および大腿の表在損傷 S70\$ 股関節部および大腿の開放創 S71\$ 股関節部および大腿の挫滅損傷 S77\$ 下腿の表在損傷 S80\$ 下腿の開放創 S81\$ 下腿の挫滅損傷 S87\$ 足首および足の表在損傷 S90\$ 足首および足の開放創 S91\$ 足首および足の挫滅損傷 S97\$ 上肢の開放創、部位不明 T111 上肢のその他の明示された損傷、部位不明 T118																								
16	0690	胸椎、腰椎以下骨折損傷(胸・腰髄損傷を含む。)	胸椎骨折 S220\$ 胸椎の多発骨折 S221\$ 胸椎間板の外傷性断裂 S230 胸椎の脱臼 S231 胸部<郭>のその他および部位不明の脱臼 S232 胸椎の捻挫およびストレイン S233 胸髄の振とう<蓋>(症)および浮腫 S240 胸髄のその他および詳細不明の損傷 S241 胸椎の神経根損傷 S242 胸部<郭>のその他の神経損傷 S245 腰椎骨折 S320\$ 腰部椎間板の外傷性断裂 S330 腰椎脱臼 S331 腰髄の振とう<蓋>(症)および浮腫 S340 腰髄のその他の損傷 S341 腰椎および仙椎の神経根損傷 S342 馬尾損傷 S343 腰仙神経そう<蓋>損傷 S344 腰部、仙骨部および骨盤部の交感神経損傷 S345 脊椎骨折、部位不明 T08\$					手術なし その他の手術あり 椎弓切除術等	99 99 手術なし 97 02 脊椎脱臼非観血的整復術 97 97 01 01 椎弓切除術 01 01 脊椎、骨盤脱臼観血的手術 01 01 椎弓形成手術 01 01 椎間板摘出術 01 01 脊椎固定術 01 01 体外式脊椎固定術				1 2 骨移植術(軟骨移植術を含む。)	K059\$	1 3 人工腎臓 その他の場合 1 2 中心静脈注射 1 1 人工呼吸	J0382 G005 J045\$	1 3 手術・処置等の合併症	180040									
16	0700	鎖骨骨折、肩甲骨骨折	鎖骨骨折 閉鎖性 S4200 肩甲骨骨折 閉鎖性 S4210					手術なし 手術あり	99 99 手術なし 97 01 骨折観血的手術 肩甲骨、上腕、大腿 97 01 骨折観血的手術 鎖骨、膝蓋骨、手(舟状骨を除く。)、足、指(手、足)その他 97 01 関節脱臼観血的整復術 肩、股、膝 97 01 関節内骨折観血的手術 肩、股、膝						1 3 人工腎臓 その他の場合 1 2 中心静脈注射 1 1 人工呼吸	J0382 G005 J045\$	1 3 2型糖尿病(糖尿病性ケトアシドーシスを除く。) 1 3 胸郭・横隔膜損傷 1 3 皮下軟部損傷・挫滅損傷、開放創 1 3 肩関節周辺骨骨折脱臼	100070 160400 160660 160720									

診断群分類			医療資源を最も投入した傷病名		年齢、出生時体重等		手術				手術・処置等1				手術・処置等2				副傷病		重症度等						
MDC	コード	分類名	ICD名称	ICDコード	コード	年齢、出生時体重	手術分岐	対応コード	フラグ	点数表名称	区分番号等	対応コード	フラグ	処置等名称	区分番号等	対応コード	フラグ	処置等名称	区分番号等	対応コード	フラグ	疾患名	疾患コードまたはICDコード	フラグ	重症度等		
								97 02		骨折非観血的整復術 肩甲骨、上腕、大腿	K0441																
								97 02		骨折非観血的整復術 鎖骨、膝蓋骨、手、足その他	K0443																
								97 02		関節脱臼非観血的整復術 肩、股、膝	K0611																
								97 97		その他のKコード																	
16	0710	鎖骨骨折、肩甲骨骨折の開放骨折	鎖骨骨折 開放性 肩甲骨骨折 開放性	S4201 S4211				99 99		手術なし		1	2	骨移植術(軟骨移植術を含む。)	K059\$	1	3	人工腎臓 その他の場合	J0382								
								97 01		骨折観血的手術 肩甲骨、上腕、大腿	K0461									1	2	中心静脈注射	G005				
								97 97		その他のKコード		1	1	人工呼吸	J045\$												
16	0720	肩関節周辺骨折脱臼	関節の病的脱臼および亜脱臼、他に分類されないもの 肩甲骨 関節の反復性脱臼および亜脱臼 肩甲骨 上腕骨近位端骨折 閉鎖性 上腕骨骨幹部骨折 閉鎖性 鎖骨、肩甲骨および上腕骨の多発骨折 閉鎖性 肩および上腕のその他の部位の骨折 閉鎖性 肩甲<上腕>帯の骨折、部位不明 閉鎖性 肩関節脱臼 肩鎖関節脱臼 胸鎖関節脱臼 肩甲<上腕>帯のその他および部位不明の脱臼	M2431 M2441 S4220 S4230 S4270 S4280 S4290 S430 S431 S432 S433				手術なし その他の手術あり	99 99		手術なし 骨折観血的手術 肩甲骨、上腕、大腿等 骨折経皮的鋼線刺入固定術 骨部分切除術 関節脱臼観血的整復術 肩、股、膝 関節内骨折観血的手術 肩、股、膝 関節形成手術 肩、股、膝 人工骨頭挿入術 肩、股 神経縫合術 その他のもの 神経交差縫合術 その他のもの 神経剥離術	K0441 K0611 K0611 K0461 K045\$ K049\$ K0631 K0731 K0801 K0811 K1822 K182-22 K188	1	2	骨移植術(軟骨移植術を含む。)	K059\$	1	3	人工腎臓 その他の場合	J0382	1	3	脳梗塞	010060			
								97 02		骨折非観血的整復術 肩甲骨、上腕、大腿	K0441									1	2	中心静脈注射	G005	1	3	狭心症、慢性虚血性心疾患	050050
								97 02		関節脱臼非観血的整復術 肩、股、膝	K0611									1	3	脊椎骨粗鬆症	070370				
								97 97		その他のKコード										1	3	貧血(その他)	130090				
16	0730	肩関節周辺開放骨折	上腕骨近位端骨折 開放性 上腕骨骨幹部骨折 開放性 鎖骨、肩甲骨および上腕骨の多発骨折 開放性 肩および上腕のその他の部位の骨折 開放性 肩甲<上腕>帯の骨折、部位不明 開放性	S4221 S4231 S4271 S4281 S4291				99 99		手術なし		1	2	骨移植術(軟骨移植術を含む。)	K059\$	1	3	人工腎臓 その他の場合	J0382								
								97 01		骨折観血的手術 肩甲骨、上腕、大腿	K0461									1	2	中心静脈注射	G005				
								97 01		鋼線等による直達牽引(初日。観血的に行った場合の手術料を含む。)(1局所につき)	K083								1	1	人工呼吸	J045\$					
								97 97		その他のKコード																	
16	0740	肘関節周辺骨折脱臼	上腕骨遠位端骨折 閉鎖性 尺骨近位端骨折 閉鎖性 橈骨近位端骨折 閉鎖性 橈骨頭の脱臼 肘の脱臼、詳細不明	S4240 S5200 S5210 S530 S531			手術なし 手術あり	99 99		手術なし 骨折経皮的鋼線刺入固定術 前腕、下腿 骨折観血的手術 肩甲骨、上腕、大腿 骨折観血的手術 前腕、下腿、手舟状骨 骨切り術 関節脱臼観血的整復術 胸鎖、肘、手、足 関節内骨折観血的手術 胸鎖、肘、手、足 靱帯断裂縫合術 関節鏡下靱帯断裂縫合術 靱帯断裂形成手術 関節鏡下靱帯断裂形成手術 神経剥離術 骨折非観血的整復術 肩甲骨、上腕、大腿 骨折非観血的整復術 前腕、下腿 関節脱臼非観血的整復術 胸鎖、肘、手、足	K0452 K0461 K0462 K054\$ K0632 K0732 K074\$ K074-2\$ K079\$ K079-2\$ K188 K0441 K0442 K0612	1	2	骨移植術(軟骨移植術を含む。)	K059\$	1	3	人工腎臓 その他の場合	J0382	1	3	狭心症、慢性虚血性心疾患	050050				
								97 01		骨折経皮的鋼線刺入固定術 前腕、下腿	K0452									1	2	中心静脈注射	G005	1	3	脊椎骨粗鬆症	070370
								97 01		骨折観血的手術 肩甲骨、上腕、大腿	K0461									1	3	2型糖尿病(糖尿性病性ケトアシドーシスを除く。)	100070				
								97 01		骨折観血的手術 前腕、下腿、手舟状骨	K0462									1	3	代謝性疾患(糖尿病を除く。)	100300				
								97 01		骨切り術	K054\$									1	3	皮下軟部損傷、挫減損傷、開放創	160660				
								97 01		関節脱臼観血的整復術 胸鎖、肘、手、足	K0632									1	3	手術・処置等の合併症	180040				
								97 01		関節内骨折観血的手術 胸鎖、肘、手、足	K0732																
								97 01		靱帯断裂縫合術	K074\$																
								97 01		関節鏡下靱帯断裂縫合術	K074-2\$																
								97 01		靱帯断裂形成手術	K079\$																
								97 01		関節鏡下靱帯断裂形成手術	K079-2\$																
								97 01		神経剥離術	K188																
								97 02		骨折非観血的整復術 肩甲骨、上腕、大腿	K0441																
								97 02		骨折非観血的整復術 前腕、下腿	K0442																
								97 02		関節脱臼非観血的整復術 胸鎖、肘、手、足	K0612																

診断群分類			医療資源を最も投入した傷病名		年齢、出生時体重等		手術				手術・処置等1				手術・処置等2				副傷病		重症度等					
MDC	コード	分類名	ICD名称	ICDコード	コード	年齢、出生時体重	手術岐	対応コード	フラグ	点数表名称	区分番号等	対応コード	フラグ	処置等名称	区分番号等	対応コード	フラグ	処置等名称	区分番号等	対応コード	フラグ	疾患名	疾患コードまたはICDコード	フラグ	重症度等	
								97 02		鋼線等による直達牽引(初日。観血的に行なった場合の手術料を含む。)(1局所につき)	K083															
								97 97		その他のKコード																
16	0750	肘関節周辺開放骨折	上腕骨遠位端骨折 開放性	S4241				99 99		手術なし			1 2	骨移植術(軟骨移植術を含む。)	K059\$		1 3	人工腎臓 その他の場合	J0382							
			尺骨近位端骨折 開放性	S5201				97 01		骨折観血的手術 肩甲骨、上腕、大腿	K0461						1 2	中心静脈注射	G005							
			橈骨近位端骨折 開放性	S5211				97 01		骨折観血的手術 前腕、下腿、手舟状骨	K0462						1 1	人工呼吸	J045\$							
								97 02		鋼線等による直達牽引(初日。観血的に行なった場合の手術料を含む。)(1局所につき)	K083															
								97 97		その他のKコード																
16	0760	前腕の骨折	尺骨骨幹部骨折 閉鎖性	S5220			手術なし	99 99		手術なし			1 2	骨移植術(軟骨移植術を含む。)	K059\$		1 3	人工腎臓 その他の場合	J0382			1 3	狭心症、慢性虚血性心疾患	050050	0	片側
			橈骨骨幹部骨折 閉鎖性	S5230			手術あり	97 01		骨折観血的手術 前腕、下腿、手舟状骨	K0462		1 2	動脈(皮)弁術、筋(皮)弁術	K016		1 2	中心静脈注射	G005			1 3	頻脈性不整脈	050070	1	両側
			尺骨および橈骨の高骨幹部の骨折 閉鎖性	S5240				97 01		関節脱臼観血的整復術 胸鎖、肘、手、足	K0632		1 1	遊離皮弁術(顕微鏡下血管柄付きのもの)	K017		1 3	脊椎骨粗鬆症	070370			1 3	2型糖尿病(糖尿病性ケトアシドーシスを除く。)	100070		
			橈骨遠位端骨折 閉鎖性	S5250				97 01		関節内骨折観血的手術 胸鎖、肘、手、足	K0732		1 2	複合組織移植術	K019		1 3	頭蓋・頭蓋内損傷	160100			1 3	皮下軟部損傷、挫滅損傷、開放創	160660		
			前腕の多発骨折 閉鎖性	S5270				97 01		神経剥離術	K188		1 2	自家遊離複合組織移植術(顕微鏡下血管柄付きのもの)	K020											
			前腕のその他の部位の骨折 閉鎖性	S5280				97 02		骨折非観血的整復術 前腕、下腿	K0442		1 2	組織拡張器による再建手術(一連につき)	K022											
			前腕の骨折、部位不明 閉鎖性	S5290				97 02		関節脱臼非観血的整復術 胸鎖、肘、手、足	K0612		1 1	骨移植術(軟骨移植術を含む。)	K059\$											
								97 02		鋼線等による直達牽引(初日。観血的に行なった場合の手術料を含む。)(1局所につき)	K083		1 1	分層植皮術	K013\$											
								97 97		その他のKコード			1 1	全層植皮術	K013-2\$											
16	0770	前腕開放骨折	尺骨骨幹部骨折 開放性	S5221				99 99		手術なし			1 2	皮弁作成術、移動術、切断術、遷延皮弁術	K015\$		1 3	人工腎臓 その他の場合	J0382							
			橈骨骨幹部骨折 開放性	S5231				97 01		骨折観血的手術 前腕、下腿、手舟状骨	K0462		1 2	動脈(皮)弁術、筋(皮)弁術	K016		1 2	中心静脈注射	G005							
			尺骨および橈骨の高骨幹部の骨折 開放性	S5241				97 97		その他のKコード			1 2	遊離皮弁術(顕微鏡下血管柄付きのもの)	K017		1 1	人工呼吸	J045\$							
			橈骨遠位端骨折 開放性	S5251									1 2	複合組織移植術	K019											
			前腕の多発骨折 開放性	S5271									1 2	自家遊離複合組織移植術(顕微鏡下血管柄付きのもの)	K020											
			前腕のその他の部位の骨折 開放性	S5281									1 2	組織拡張器による再建手術(一連につき)	K022											
			前腕の骨折、部位不明 開放性	S5291									1 2	骨移植術(軟骨移植術を含む。)	K059\$											
													1 1	分層植皮術	K013\$											
													1 1	全層植皮術	K013-2\$											
16	0780	手関節周辺骨折脱臼	尺骨および橈骨の高遠位端の骨折 閉鎖性	S5260			手術なし	99 99		手術なし			1 2	骨移植術(軟骨移植術を含む。)	K059\$		1 3	人工腎臓 その他の場合	J0382			1 3	脊椎骨粗鬆症	070370	0	片側
			手の舟状骨骨折 閉鎖性	S6200			手術あり	97 01		指伸筋脱臼観血的整復術	K040-2		1 2	中心静脈注射	G005		1 2	中心静脈注射	G005			1 3	2型糖尿病(糖尿病性ケトアシドーシスを除く。)	100070	1	両側
			その他の手根骨骨折 閉鎖性	S6210				97 01		骨折経皮的鋼線刺入固定術 鎖骨、膝蓋骨、手、足、指(手、足)その他	K0453		1 1	人工呼吸	J045\$											
			第1中手骨骨折 閉鎖性	S6220				97 01		骨折観血的手術 前腕、下腿、手舟状骨	K0462															
			その他の中手骨骨折 閉鎖性	S6230				97 01		骨折観血的手術 鎖骨、膝蓋骨、手(舟状骨を除く。)、足、指(手、足)その他	K0463															
			中手骨の多発骨折 閉鎖性	S6240				97 01		関節脱臼観血的整復術 胸鎖、肘、手、足	K0632															
			母指の骨折 閉鎖性	S6250				97 01		関節脱臼観血的整復術 肩鎖、指(手、足)	K0633															
			その他の指の骨折 閉鎖性	S6260				97 02		骨折非観血的整復術 鎖骨、膝蓋骨、手、足その他	K0443															
			指の多発骨折 閉鎖性	S6270				97 02		関節脱臼非観血的整復術 胸鎖、肘、手、足	K0612															
			手首および手のその他および部位不明の骨折 閉鎖性	S6280				97 02		関節脱臼非観血的整復術 肩鎖、指(手、足)、小児肘内障	K0613															
			手首の脱臼	S630				97 97		その他のKコード																
			指の脱臼	S631																						
			指の多発性脱臼	S632																						

診断群分類			医療資源を最も投入した傷病名		年齢、出生時体重等		手術				手術・処置等1				手術・処置等2				副傷病		重症度等									
MDC	コード	分類名	ICD名称	ICDコード	コード	年齢、出生時体重	手術分枝	対応コード	フラグ	点数表名称	区分番号等	対応コード	フラグ	処置等名称	区分番号等	対応コード	フラグ	処置等名称	区分番号等	対応コード	フラグ	疾患名	疾患コードまたはICDコード	フラグ	重症度等					
16	0790	手関節周辺開放骨折	尺骨および橈骨の両遠位端の骨折開放性 手の舟状骨骨折 開放性 その他の手根骨骨折 開放性 第1中手骨骨折 開放性 その他の中手骨骨折 開放性 中手骨の多発骨折 開放性 母指の骨折 開放性 その他の指の骨折 開放性 指の多発骨折 開放性 手首および手のその他および部位不明の骨折 開放性	S5261 S6201 S6211 S6221 S6231 S6241 S6251 S6261 S6271 S6281			99 99 手術なし 97 01 骨折観血的手術 前腕、下腿、手舟状骨 K0462 97 01 骨折観血的手術 鎖骨、膝蓋骨、手(舟状骨を除く。)、足、指(手、足)その他 K0463 97 02 鋼線等による直達牽引(初日。観血的に行った場合の手技料を含む。)(1局所につき) K083 97 97 その他のKコード					1 2 皮弁作成術、移動術、切断術、遷延皮弁術 K015\$ 1 2 動脈(皮)弁術、筋(皮)弁術 K016 1 2 遊離皮弁術(顕微鏡下血管柄付きのもの) K017 1 2 複合組織移植術 K019 1 2 自家遊離複合組織移植術(顕微鏡下血管柄付きのもの) K020 1 2 組織拡張器による再建手術(一連につき) K022 1 2 骨移植術(軟骨移植術を含む。) K059\$ 1 1 分層植皮術 K013\$ 1 1 全層植皮術 K013-2\$			1 3 人工腎臓 その他の場合 J0382 1 2 中心静脈注射 G005 1 1 人工呼吸 J045\$															
16	0800	股関節大腿近位骨折	関節の病的脱臼および亜脱臼、他に分類されないもの 骨盤部および大腿関節の反復性脱臼および亜脱臼 骨盤部および大腿 大腿骨頸部骨折 閉鎖性 転子貫通骨折 閉鎖性 転子下骨折 閉鎖性 大腿骨骨幹部骨折 閉鎖性 大腿骨の多発骨折 閉鎖性 大腿骨のその他の部位の骨折 閉鎖性 大腿骨骨折、部位不明 閉鎖性 股関節脱臼	M2435 M2445 S7200 S7210 S7220 S7230 S7270 S7280 S7290 S730			手術なし その他の手術あり 97 03 骨折非観血的整復術 肩甲骨、上腕、大腿+鋼線等による直達牽引(初日。観血的に行った場合の手技料を含む。)(1局所につき) K0441+K083 97 03 関節脱臼非観血的整復術 肩、股、膝 K0611 97 03 鋼線等による直達牽引(初日。観血的に行った場合の手技料を含む。)(1局所につき) K083 02 02 関節脱臼観血的整復術 肩、股、膝 K0631 02 02 骨折観血的手術 肩甲骨、上腕、大腿 K0461 01 01 人工骨頭挿入術 肩、股 K0811					1 2 骨移植術(軟骨移植術を含む。) K059\$			1 3 人工腎臓 その他の場合 J0382 1 2 中心静脈注射 G005 1 1 人工呼吸 J045\$												0 片側 1 両側			
16	0810	股関節大腿近位開放骨折	大腿骨頸部骨折 開放性 転子貫通骨折 開放性 転子下骨折 開放性 大腿骨骨幹部骨折 開放性 大腿骨の多発骨折 開放性 大腿骨のその他の部位の骨折 開放性 大腿骨骨折、部位不明 開放性	S7201 S7211 S7221 S7231 S7271 S7281 S7291			99 99 手術なし 97 01 骨折観血的手術 肩甲骨、上腕、大腿 K0461 97 02 関節脱臼非観血的整復術 肩、股、膝 K0611 97 02 鋼線等による直達牽引(初日。観血的に行った場合の手技料を含む。)(1局所につき) K083 97 97 その他のKコード					1 2 皮弁作成術、移動術、切断術、遷延皮弁術 K015\$ 1 2 動脈(皮)弁術、筋(皮)弁術 K016 1 2 遊離皮弁術(顕微鏡下血管柄付きのもの) K017 1 2 複合組織移植術 K019 1 2 自家遊離複合組織移植術(顕微鏡下血管柄付きのもの) K020 1 2 組織拡張器による再建手術(一連につき) K022 1 2 骨移植術(軟骨移植術を含む。) K059\$ 1 1 分層植皮術 K013\$ 1 1 全層植皮術 K013-2\$			1 3 人工腎臓 その他の場合 J0382 1 2 中心静脈注射 G005 1 1 人工呼吸 J045\$															
16	0820	膝関節周辺骨折・脱臼	大腿骨遠位端骨折 閉鎖性 膝蓋骨骨折 閉鎖性 脛骨近位端骨折 閉鎖性 下腿の多発骨折 閉鎖性	S7240 S8200 S8210 S8270			手術なし その他の手術あり 97 02 骨折非観血的整復術 前腕、下腿 K0442 97 02 骨折非観血的整復術 鎖骨、膝蓋骨、手、足その他 K0443 97 02 鋼線等による直達牽引(初日。観血的に行った場合の手技料を含む。)(1局所につき) K083 97 97 その他のKコード 骨折観血的手術等 01 01 骨折観血的手術 K046\$ 01 01 骨部分切除術 鎖骨、膝蓋骨、手、足、指(手、足)その他 K0493 01 01 骨全摘術 鎖骨、膝蓋骨、手、足その他 K0513 01 01 関節脱臼観血的整復術 肩、股、膝 K0631 01 01 関節滑膜切除術 肩、股、膝 K0661 01 01 関節鏡下関節滑膜切除術 肩、股、膝 K066-21 01 01 滑液膜摘出術 肩、股、膝 K066-31 01 01 関節鏡下滑液膜摘出術 肩、股、膝 K066-41					1 2 骨移植術(軟骨移植術を含む。) K059\$			1 3 人工腎臓 その他の場合 J0382 1 2 中心静脈注射 G005 1 1 人工呼吸 J045\$	1 3 貧血(その他) 130090 1 3 手術・処置等の合併症 180040														

診断群分類			医療資源を最も投入した傷病名		年齢、出生時体重等		手術				手術・処置等1				手術・処置等2				副傷病		重症度等					
MDC	コード	分類名	ICD名称	ICDコード	コード	年齢、出生時体重	手術分岐	対応コード	フラグ	点数表名称	区分番号等	対応コード	フラグ	処置等名称	区分番号等	対応コード	フラグ	処置等名称	区分番号等	対応コード	フラグ	疾患名	疾患コードまたはICDコード	フラグ	重症度等	
							01 01	01		膝蓋骨滑液囊切除術	K066-5															
							01 01	01		関節鏡下膝蓋骨滑液囊切除術	K066-6															
							01 01	01		関節内骨折親血の手術 肩、股、膝	K0731															
16	0830	膝関節周辺開放骨折	大腿骨遠位端骨折 開放性	S7241			手術なし	99	99	手術なし		1	2	皮弁作成術、移動術、切断術、遷延皮弁術	K015\$	1	3	人工腎臓 その他の場合	J0382							
			膝蓋骨骨折 開放性	S8201			その他の手術あり	97	97		その他のKコード	1	2	動脈(皮)弁術、筋(皮)弁術	K016	1	2	中心静脈注射	G005							
			脛骨近位端骨折 開放性	S8211			骨折親血の手術 鎖骨、膝蓋骨、手(舟状骨を除く。)、足、指(手、足)その他	02	02	骨折親血の手術 鎖骨、膝蓋骨、手(舟状骨を除く。)、足、指(手、足)その他	K0463	1	2	遊離皮弁術(顕微鏡下血管柄付きのもの)	K017	1	1	人工呼吸	J045\$							
			下腿の多発骨折 開放性	S8271			骨折親血の手術 肩甲骨、上腕、大腿	01	01	骨折親血の手術 肩甲骨、上腕、大腿	K0461	1	2	複合組織移植術	K019											
							骨折親血の手術 前腕、下腿、手舟状骨	01	01	骨折親血の手術 前腕、下腿、手舟状骨	K0462	1	2	自家遊離複合組織移植術(顕微鏡下血管柄付きのもの)	K020											
												1	2	組織拡張器による再建手術(一連につき)	K022											
												1	2	骨移植術(軟骨移植術を含む。)	K059\$											
												1	1	分層植皮術	K013\$											
												1	1	全層植皮術	K013-2\$											
16	0835	下腿足関節周辺骨折	疲労骨折、他に分類されないもの 下腿	M8436			手術なし	99	99	手術なし		1	2	皮弁作成術、移動術、切断術、遷延皮弁術	K015\$	1	3	人工腎臓 その他の場合	J0382							0 片側
			脛骨骨幹部骨折 閉鎖性	S8220			その他の手術あり	97	97		その他のKコード	1	2	動脈(皮)弁術、筋(皮)弁術	K016	1	2	中心静脈注射	G005							1 両側
			脛骨遠位端骨折 閉鎖性	S8230			骨折経皮的鋼線刺入固定術 前腕、下腿	01	01	骨折経皮的鋼線刺入固定術 前腕、下腿	K0452	1	2	遊離皮弁術(顕微鏡下血管柄付きのもの)	K017	1	1	人工呼吸	J045\$							
			腓骨のみの骨折 閉鎖性	S8240			骨折親血の手術 前腕、下腿、手舟状骨	01	01	骨折親血の手術 前腕、下腿、手舟状骨	K0462	1	2	複合組織移植術	K019											
			下腿の骨折、部位不明 閉鎖性	S8290			関節脱臼親血的整復術 胸鎖、肘、手、足	01	01	関節脱臼親血的整復術 胸鎖、肘、手、足	K0632	1	2	自家遊離複合組織移植術(顕微鏡下血管柄付きのもの)	K020											
							関節内骨折親血の手術 肩、股、膝	01	01	関節内骨折親血の手術 肩、股、膝	K0731	1	2	組織拡張器による再建手術(一連につき)	K022											
							関節内骨折親血の手術 胸鎖、肘、手、足	01	01	関節内骨折親血の手術 胸鎖、肘、手、足	K0732	1	2	骨移植術(軟骨移植術を含む。)	K059\$											
							親血的関節固定術 胸鎖、肘、手、足	01	01	親血的関節固定術 胸鎖、肘、手、足	K0782	1	1	分層植皮術	K013\$											
							骨折非親血的整復術 前腕、下腿	01	02	骨折非親血的整復術 前腕、下腿	K0442	1	1	全層植皮術	K013-2\$											
							関節脱臼非親血的整復術 胸鎖、肘、手、足	01	02	関節脱臼非親血的整復術 胸鎖、肘、手、足	K0612															
							鋼線等による直達牽引(初日、親血的に行った場合の手技料を含む。)(1局所につき)	01	02	鋼線等による直達牽引(初日、親血的に行った場合の手技料を含む。)(1局所につき)	K083															
16	0840	下腿足関節周辺開放骨折	脛骨骨幹部骨折 開放性	S8221			手術なし	99	99	手術なし		1	2	皮弁作成術、移動術、切断術、遷延皮弁術	K015\$	1	3	人工腎臓 その他の場合	J0382							
			脛骨遠位端骨折 開放性	S8231			その他の手術あり	97	03	デブリードマン	K002\$	1	2	動脈(皮)弁術、筋(皮)弁術	K016	1	2	中心静脈注射	G005							
			腓骨のみの骨折 開放性	S8241				97	97		その他のKコード	1	2	遊離皮弁術(顕微鏡下血管柄付きのもの)	K017	1	1	人工呼吸	J045\$							
			下腿の骨折、部位不明 開放性	S8291			四肢切断術 上腕、前腕、手、大腿、下腿、足等	02	02	四肢切断術 上腕、前腕、手、大腿、下腿、足等	K0842	1	2	複合組織移植術	K019											
							鋼線等による直達牽引(初日、親血的に行った場合の手技料を含む。)(1局所につき)	02	02	鋼線等による直達牽引(初日、親血的に行った場合の手技料を含む。)(1局所につき)	K083	1	2	自家遊離複合組織移植術(顕微鏡下血管柄付きのもの)	K020											
							骨折親血の手術 鎖骨、膝蓋骨、手(舟状骨を除く。)、足、指(手、足)その他等	01	01	骨折親血の手術 鎖骨、膝蓋骨、手(舟状骨を除く。)、足、指(手、足)その他	K0463	1	2	組織拡張器による再建手術(一連につき)	K022											
							骨折親血の手術 前腕、下腿、手舟状骨	01	01	骨折親血の手術 前腕、下腿、手舟状骨	K0462	1	2	骨移植術(軟骨移植術を含む。)	K059\$											
												1	1	分層植皮術	K013\$											
												1	1	全層植皮術	K013-2\$											
16	0850	足関節・足部の骨折、脱臼	疲労骨折、他に分類されないもの 足関節部および足	M8437			手術なし	99	99	手術なし		1	2	骨移植術(軟骨移植術を含む。)	K059\$	1	3	人工腎臓 その他の場合	J0382	1	3	狭心症、慢性虚血性心疾患	050050			
			内果骨折 閉鎖性	S8250			その他の手術あり	97	02	骨折非親血的整復術 前腕、下腿	K0442	1	2	中心静脈注射	G005	1	3	脊椎骨粗鬆症	070370							
			外果骨折 閉鎖性	S8260				97	02	骨折非親血的整復術 鎖骨、膝蓋骨、手、足その他	K0443	1	1	人工呼吸	J045\$	1	3	2型糖尿病(糖尿性ケトアシドーシスを除く。)	100070							
			下腿のその他の部位の骨折 閉鎖性	S8280			骨折経皮的鋼線刺入固定術 鎖骨、膝蓋骨、手、足、指(手、足)その他	97	02	骨折経皮的鋼線刺入固定術 鎖骨、膝蓋骨、手、足、指(手、足)その他	K0453	1	3	代謝性疾患(糖尿病を除く。)	100300											

診断群分類			医療資源を最も投入した傷病名		年齢、出生時体重等		手術				手術・処置等1				手術・処置等2				副傷病		重症度等					
MDC	コード	分類名	ICD名称	ICDコード	コード	年齢、出生時体重	手術分枝	対応コード	フラグ	点数表名称	区分番号等	対応コード	フラグ	処置等名称	区分番号等	対応コード	フラグ	処置等名称	区分番号等	対応コード	フラグ	疾患名	疾患コードまたはICDコード	フラグ	重症度等	
			踵骨骨折 閉鎖性	S9200			97 02 関節脱臼非親血的整復術 胸鎖、肘、手、足			K0612													3 胸椎、腰椎以下骨折損傷(胸・腰髄損傷を含む。)	160690		
			距骨骨折 閉鎖性	S9210			97 02 関節脱臼非親血的整復術 肩鎖、指(手、足)、小児肘内障			K0613																
			その他の足根骨の骨折 閉鎖性	S9220			97 02 鋼線等による直達牽引(初日。親血的に行なった場合の手技料を含む。)(1局所につき)			K083																
			中足骨骨折 閉鎖性	S9230			97 97			その他のKコード																
			母趾の骨折 閉鎖性	S9240			骨折親血的手術 鎖骨、膝蓋骨、手(舟状骨を除く。)、足、指(手、足)その他			01 01	K0463															
			その他の趾<足ゆび>の骨折 閉鎖性	S9250			01 01 関節脱臼親血的整復術 胸鎖、肘、手、足			K0632																
			足の多発骨折 閉鎖性	S9270			01 01 関節脱臼親血的整復術 肩鎖、指(手、足)			K0633																
			足の骨折、詳細不明 閉鎖性	S9290			01 01 関節内骨折親血的手術 胸鎖、肘、手、足			K0732																
			足関節の脱臼	S930			01 01 関節内骨折親血的手術 肩鎖、指(手、足)			K0733																
			趾<足ゆび>の脱臼	S931			01 01 関節鏡下靭帯断裂縫合術 指(手、足)その他の靭帯			K074-23																
			足首および足の靭帯の断裂	S932			01 01 靭帯断裂縫合術 指(手、足)その他の靭帯			K0743																
			足のその他および部位不明の脱臼	S933																						
16	0860	足関節・足部の骨折、脱臼、開放骨折	内果骨折 開放性	S8251			99 99 手術なし					1	2	皮膚作成術、移動術、切断術、遷延皮弁術	K015\$		3	人工腎臓 その他の場合	J0382							
			外果骨折 開放性	S8261			97 01 骨折親血的手術 鎖骨、膝蓋骨、手(舟状骨を除く。)、足、指(手、足)その他			K0463		1	2	動脈(皮)弁術、筋(皮)弁術	K016		2	中心静脈注射	G005							
			下腿のその他の部位の骨折 開放性	S8281			97 02 デブリードマン			K002\$		1	2	遊離皮弁術(顕微鏡下血管柄付きのもの)	K017		1	人工呼吸	J045\$							
			踵骨骨折 開放性	S9201			97 02 鋼線等による直達牽引(初日。親血的に行なった場合の手技料を含む。)(1局所につき)			K083		1	2	複合組織移植術	K019											
			距骨骨折 開放性	S9211			97 97			その他のKコード		1	2	自家遊離複合組織移植術(顕微鏡下血管柄付きのもの)	K020											
			その他の足根骨の骨折 開放性	S9221			1	2	組織拡張器による再建手術(一連につき)	K022		1	2	骨移植術(軟骨移植術を含む。)	K059\$											
			中足骨骨折 開放性	S9231			1	2	分層植皮術	K013\$		1	1	全層植皮術	K013-2\$											
			母趾の骨折 開放性	S9241																						
			その他の趾<足ゆび>の骨折 開放性	S9251																						
			足の多発骨折 開放性	S9271																						
			足の骨折、詳細不明 開放性	S9291																						
16	0870	頸椎頭頸損傷	第1頸椎骨折	S120\$			手術なし			99 99 手術なし		1	2	骨移植術(軟骨移植術を含む。)	K059\$		3	人工腎臓 その他の場合	J0382		1	1	肺炎、急性気管支炎、急性細気管支炎	040080		
			第2頸椎骨折	S121\$			その他の手術あり			97 02 鋼線等による直達牽引(初日。親血的に行なった場合の手技料を含む。)(1局所につき)	K083		1	2	中心静脈注射	G005		2	脳性麻痺	070140		1	2			
			その他の明示された頸椎骨折	S122\$			97 02 脊椎脱臼非親血的整復術			K117																
			頸椎の多発骨折	S127\$			97 02 頸椎非親血的整復術			K117-2																
			頸部の骨折、部位不明	S129\$			97 02 体外式脊椎固定術			K144																
			頸部椎間板の外傷性断裂	S130			97 97			その他のKコード																
			頸椎の脱臼	S131			01 01 椎弓切除術			K131																
			頸部のその他および部位不明の脱臼	S132			01 01 脊椎、骨盤脱臼親血的手術			K118																
			頸部の多発性脱臼	S133			01 01 椎弓形成手術			K132																
			頸椎の捻挫およびストレイ	S134			01 01 椎間板摘出術			K134\$																
			頸部のその他および部位不明の関節および靭帯の捻挫およびストレイ	S136			01 01 脊椎固定術			K142\$																
			頸髄の振とう<震>(症)および浮腫	S140			01 01 神経縫合術			K182\$																
			頸髄のその他および詳細不明の損傷	S141			01 01 神経交差縫合術			K182-2\$																
			頸椎の神経根損傷	S142			01 01 神経剝離術			K188																
			腕神経そう<震>損傷	S143																						
			頸部の末梢神経損傷	S144																						
			頸部交感神経損傷	S145																						
			頸部のその他および詳細不明の神経損傷	S146																						

診断群分類			医療資源を最も投入した傷病名		年齢、出生時体重等		手術				手術・処置等1				手術・処置等2				副傷病		重症度等					
MDC	コード	分類名	ICD名称	ICDコード	コード	年齢、出生時体重	手術分岐	対応コード	フラグ	点数表名称	区分番号等	対応コード	フラグ	処置等名称	区分番号等	対応コード	フラグ	処置等名称	区分番号等	対応コード	フラグ	疾患名	疾患コードまたはICDコード	フラグ	重症度等	
			腹部、下背部および骨盤部の末梢神経損傷	S346																						
16	0950	腎・尿管損傷	腎損傷	S370\$			手術なし	99	99	手術なし		1	2	血管塞栓術(頭部、胸腔、腹腔内血管)	K615	1	3	人工腎臓 その他の場合	J0382							
			尿管損傷	S371\$			手術あり	97	01	動脈形成術、吻合術 腹腔内動脈(大動脈を除く。)	K6103	1	1	経皮的腎(腎盂)瘻造設術	K775	1	2	中心静脈注射	G005							
								97	01	腎破裂縫合術	K757	1	1	経尿道的尿管ステント留置術	K783-2	1	1	人工呼吸	J045\$							
								97	01	腎破裂手術	K757-2															
								97	01	腎部分切除術	K769															
								97	01	腹腔鏡下腎部分切除術	K769-2															
								97	01	腹腔鏡下小切開腎部分切除術	K769-3															
								97	01	腎摘出術	K772															
								97	01	腹腔鏡下腎摘出術	K772-2															
								97	01	腹腔鏡下小切開腎摘出術	K772-3															
								97	01	尿管膀胱吻合術	K786															
								97	01	尿管尿管吻合術	K787															
								97	97	その他のKコード																
16	0960	膀胱・尿道損傷	膀胱損傷	S372\$			手術なし	99	99	手術なし								1	3	人工腎臓 その他の場合	J0382					
			尿道損傷	S373\$			手術あり	97	01	膀胱破裂閉鎖術	K795							1	2	中心静脈注射	G005					
			尿道内異物	T190				97	01	尿道形成手術	K818\$							1	1	人工呼吸	J045\$					
			膀胱内異物	T191				97	02	膀胱内凝血除去術	K797															
								97	02	膀胱結石、異物摘出術	K798\$															
								97	02	膀胱瘻造設術	K805															
								97	97	その他のKコード																
16	0970	生殖器損傷	陰茎の開放創	S312			手術なし	99	99	手術なし		1	2	皮弁作成術、移動術、切断術、遷延皮弁術	K015\$	1	3	人工腎臓 その他の場合	J0382							
			陰のうく囊>および精巣<睾丸>の開放創	S313			その他の手術あり	97	97	その他のKコード		1	2	動脈(皮)弁術、筋(皮)弁術	K016	1	2	中心静脈注射	G005							
			陰および外陰の開放創	S314			膀胱瘻造設術	03	03	膀胱瘻造設術	K805	1	2	遊離皮弁術(顕微鏡下血管柄付きのもの)	K017	1	1	人工呼吸	J045\$							
			その他および詳細不明の外生殖器の開放創	S315			陰茎形成術等	02	02	陰茎形成術	K819-2	1	2	複合組織移植術	K019											
			腹部のその他および部位不明の開放創	S318				02	02	陰茎全摘術	K825	1	2	自家遊離複合組織移植術(顕微鏡下血管柄付きのもの)	K020											
			卵巣損傷	S374\$				02	02	陰茎切断術	K826	1	2	粘膜移植術	K021\$											
			卵管損傷	S375\$				02	02	陰茎折症手術	K826-2	1	2	粘膜弁手術	K021-2\$											
			子宮損傷	S376\$				02	02	精巣摘出術	K830	1	2	組織拡張器による再建手術(一連につき)	K022											
			外生殖器の性減損傷	S380				02	02	精巣外傷手術	K830-2\$	1	2	骨移植術(軟骨移植術を含む。)	K059\$											
			外生殖器の外傷性切断	S382				02	02	会陰形成手術	K851\$	1	1	分層植皮術	K013\$											
			外陰および陰内異物	T192				02	02	外陰・陰腫除去術	K851-2	1	1	全層植皮術	K013-2\$											
			子宮内異物[各部位]	T193			子宮全摘術等	02	02	陰茎裂創縫合術(分娩時を除く。)	K852\$															
			尿路性器のその他の部位および多部位における異物	T198				01	01	子宮全摘術	K877															
			尿路性器内異物、部位不明	T199				01	01	卵巣部分切除術(腔式を含む。)	K887\$															
								01	01	子宮破裂手術	K903\$															
16	0980	骨盤損傷	仙骨骨折	S321\$			手術なし	99	99	手術なし		1	2	血管塞栓術(頭部、胸腔、腹腔内血管)	K615	1	3	人工腎臓 その他の場合	J0382	1	3	股関節大腿近位骨折	160800			
			尾骨骨折	S322\$			その他の手術あり	97	97	その他のKコード		1	1	人工肛門造設術	K726	1	2	中心静脈注射	G005							
			腸骨骨折	S323\$			体外式脊椎固定術等	01	01	体外式脊椎固定術	K144	1	1	膀胱瘻造設術	K805	1	1	人工呼吸	J045\$							
			寛骨臼骨折	S324\$				01	01	仙腸関節脱臼靱血的手術	K119															
			恥骨骨折	S325\$				01	01	恥骨結合離開靱血的手術	K120															
			腰椎および骨盤の多発骨折	S327\$				01	01	腸骨翼骨折靱血的手術	K124															
			腰椎および骨盤のその他および部位不明の骨折	S328\$				01	01	骨盤骨折靱血的手術(腸骨翼骨折を除く。)	K125															
			仙腸関節および仙尾関節の脱臼	S332				01	01	脊椎、骨盤内異物(挿入物)除去術	K128															
			腰椎および骨盤のその他および部位不明の脱臼	S333				01	01	仙腸関節固定術	K143															

診断群分類			医療資源を最も投入した傷病名		年齢、出生時体重等		手術				手術・処置等1				手術・処置等2				副傷病		重症度等					
MDC	コード	分類名	ICD名称	ICDコード	コード	年齢、出生時体重	手術分枝	対応コード	フラグ	点数表名称	区分番号等	対応コード	フラグ	処置等名称	区分番号等	対応コード	フラグ	処置等名称	区分番号等	対応コード	フラグ	疾患名	疾患コードまたはICDコード	フラグ	重症度等	
			恥骨結合の外傷性離断 腰椎の捻挫およびストレイン 仙腸関節の捻挫およびストレイン 腰椎および骨盤のその他および部位不明の捻挫およびストレイン 腹部、下背部および骨盤部のその他および詳細不明の神経損傷 骨盤臓器の多発性損傷 その他の骨盤臓器の損傷 詳細不明の骨盤臓器の損傷 腹部、下背部および骨盤部のその他および部位不明の外傷性切断 腹部、下背部および骨盤部のその他および詳細不明の損傷	S334 S335 S336 S337 S348 S377\$ S378\$ S379\$ S383 S39\$ S39\$				01 02		骨折経皮的鋼線刺入固定術 鎖骨、膝蓋骨、手、足、指(手、足)その他 鋼線等による直達牽引(初日、観血的に行った場合の手技料を含む。)(1局所につき)	K0453 K083 K121															
16	0990	多部位外傷	肩関節の捻挫およびストレイン 肩鎖関節の捻挫およびストレイン 胸鎖関節の捻挫およびストレイン 肩甲く上肢>帯のその他および部位不明の捻挫およびストレイン 肩および上腕のその他および詳細不明の損傷 前腕のその他および詳細不明の損傷 手首および手のその他および詳細不明の損傷 股関節および大腿のその他および詳細不明の損傷 下腿のその他および詳細不明の損傷 足首および足のその他および詳細不明の損傷 多部位の表在損傷 多部位の開放創 多部位の骨折 多部位の脱臼、捻挫およびストレイン 多部位の挫減損傷 多部位のその他の損傷、他に分類されないもの 詳細不明の多発性損傷	S434 S435 S436 S437 S49\$ S59\$ S69\$ S79\$ S89\$ S99\$ T00\$ T01\$ T02\$ T03\$ T04\$ T06\$ T07			手術なし 手術あり	99 99 97 01 97 01		手術なし 関節形成手術 肩、股、膝 関節形成手術 肩、股、膝+人工関節挿入術 肩、股	K0801 K0801+K0811 K0801+K0821 K0811		1 2 1 2 1 2	皮弁作成術、移動術、切断術、遷延皮弁術 動脈(皮)弁術、筋(皮)弁術 遊離皮弁術(顕微鏡下血管柄付きのもの)	K015\$ K016 K017	1 3 1 2 1 1	人工腎臓 その他の場合 中心静脈注射 人工呼吸	J0382 G005 J045\$	1 1 1 2 1 2 1 3	股関節大腿近位骨折 脳梗塞 2型糖尿病(糖尿病性ケトアシドーシスを除く。) 骨盤損傷	160800 010060 100070 160980					
16	0995	気道熱傷	気道の熱傷および腐食	T27\$				99 99 97 97	手術なし 手術あり							1 3 1 2 1 1	人工腎臓 その他の場合 中心静脈注射 人工呼吸	J0382 G005 J045\$								
16	1000	熱傷・化学熱傷・凍傷・電撃傷	日焼け 紫外線によるその他の急性皮膚変化 頭部および頸部の程度不明の熱傷	L55\$ L56\$ T200	1 1 2 2	Burn Index10未満 Burn Index10以上	手術なし その他の手術あり 分層植皮術 25平方センチメートル未満	99 99 97 97 02 02	手術なし 手術あり		その他のKコード K0131	1 3 1 3 1 2	気管切開術 人工肛門造設術 皮弁作成術、移動術、切断術、遷延皮弁術	K386 K726 K015\$	1 3 1 2 1 1	人工腎臓 その他の場合 中心静脈注射 人工呼吸	J0382 G005 J045\$	1 1 1 3	敗血症 貧血(その他)	180010 130090						

診断群分類			医療資源を最も投入した傷病名		年齢、出生時体重等		手術				手術・処置等1				手術・処置等2				副傷病		重症度等						
MDC	コード	分類名	ICD名称	ICDコード	コード	フラグ	年齢、出生時体重	手術分枝	対応コード	フラグ	点数表名称	区分番号等	対応コード	フラグ	処置等名称	区分番号等	対応コード	フラグ	処置等名称	区分番号等	対応コード	フラグ	疾患名	疾患コードまたはICDコード	フラグ	重症度等	
			頭部および頸部の第1度熱傷	T201					02	02	分層植皮術 25平方センチメートル以上100平方センチメートル未満	K0132	1	2	動脈(皮)弁術、筋(皮)弁術	K016											
			頭部および頸部の第2度熱傷	T202					02	02	分層植皮術 100平方センチメートル以上200平方センチメートル未満	K0133	1	2	遊離皮弁術(顕微鏡下血管柄付きのもの)	K017											
			頭部および頸部の第3度熱傷	T203					02	02	全層植皮術 25平方センチメートル未満	K013-21	1	2	複合組織移植術	K019											
			頭部および頸部の程度不明の腐食	T204					02	02	全層植皮術 25平方センチメートル以上100平方センチメートル未満	K013-22	1	2	自家遊離複合組織移植術(顕微鏡下血管柄付きのもの)	K020											
			頭部および頸部の第1度腐食	T205					02	02	全層植皮術 100平方センチメートル以上200平方センチメートル未満	K013-23	1	2	組織拡張器による再建手術(一連につき)	K022											
			頭部および頸部の第2度腐食	T206				分層植皮術 200平方センチメートル以上等	01	01	分層植皮術 200平方センチメートル以上	K0134															
			頭部および頸部の第3度腐食	T207					01	01	全層植皮術 200平方センチメートル以上	K013-24															
			体幹の程度不明の熱傷	T210																							
			体幹の第1度熱傷	T211																							
			体幹の第2度熱傷	T212																							
			体幹の第3度熱傷	T213																							
			体幹の程度不明の腐食	T214																							
			体幹の第1度腐食	T215																							
			体幹の第2度腐食	T216																							
			体幹の第3度腐食	T217																							
			肩および上肢の程度不明の熱傷、手首および手を除く	T220																							
			肩および上肢の第1度熱傷、手首および手を除く	T221																							
			肩および上肢の第2度熱傷、手首および手を除く	T222																							
			肩および上肢の第3度熱傷、手首および手を除く	T223																							
			肩および上肢の程度不明の腐食、手首および手を除く	T224																							
			肩および上肢の第1度腐食、手首および手を除く	T225																							
			肩および上肢の第2度腐食、手首および手を除く	T226																							
			肩および上肢の第3度腐食、手首および手を除く	T227																							
			手首および手の程度不明の熱傷	T230																							
			手首および手の第1度熱傷	T231																							
			手首および手の第2度熱傷	T232																							
			手首および手の第3度熱傷	T233																							
			手首および手の程度不明の腐食	T234																							
			手首および手の第1度腐食	T235																							
			手首および手の第2度腐食	T236																							
			手首および手の第3度腐食	T237																							
			股関節部および下肢の程度不明の熱傷、足首および足を除く	T240																							
			股関節部および下肢の第1度熱傷、足首および足を除く	T241																							
			股関節部および下肢の第2度熱傷、足首および足を除く	T242																							
			股関節部および下肢の第3度熱傷、足首および足を除く	T243																							
			股関節部および下肢の程度不明の腐食、足首および足を除く	T244																							
			股関節部および下肢の第1度腐食、足首および足を除く	T245																							
			股関節部および下肢の第2度腐食、足首および足を除く	T246																							
			股関節部および下肢の第3度腐食、足首および足を除く	T247																							
			足首および足の程度不明の熱傷	T250																							
			足首および足の第1度熱傷	T251																							
			足首および足の第2度熱傷	T252																							
			足首および足の第3度熱傷	T253																							
			足首および足の程度不明の腐食	T254																							

診断群分類			医療資源を最も投入した傷病名		年齢、出生時体重等		手術				手術・処置等1				手術・処置等2				副傷病		重症度等						
MDC	コード	分類名	ICD名称	ICDコード	コード	フラグ	年齢、出生時体重	手術分岐	対応コード	フラグ	点数表名称	区分番号等	対応コード	フラグ	処置等名称	区分番号等	対応コード	フラグ	処置等名称	区分番号等	対応コード	フラグ	疾患名	疾患コードまたはICDコード	フラグ	重症度等	
			足首および足の第1度腐食	T255																							
			足首および足の第2度腐食	T256																							
			足首および足の第3度腐食	T257																							
			口腔および咽頭の熱傷	T280																							
			内部腎尿路生殖器の熱傷	T283																							
			その他および詳細不明の内臓の熱傷	T284																							
			口腔および咽頭の腐食	T285																							
			多部位の熱傷、程度不明	T290																							
			多部位の熱傷、第1度以下と記載されたもの	T291																							
			多部位の熱傷、第2度以下と記載されたもの	T292																							
			多部位の熱傷、少なくとも1か所が第3度と記載されたもの	T293																							
			多部位の腐食、程度不明	T294																							
			多部位の腐食、第1度以下と記載されたもの	T295																							
			多部位の腐食、第2度以下と記載されたもの	T296																							
			多部位の腐食、少なくとも1か所が第3度と記載されたもの	T297																							
			部位不明の熱傷、程度不明	T300																							
			第1度熱傷、部位不明	T301																							
			第2度熱傷、部位不明	T302																							
			第3度熱傷、部位不明	T303																							
			部位不明の腐食、程度不明	T304																							
			第1度腐食、部位不明	T305																							
			第2度腐食、部位不明	T306																							
			第3度腐食、部位不明	T307																							
			傷害された体表面積による熱傷分類	T318																							
			傷害された体表面積による腐食分類	T328																							
			頭部の表在性凍傷	T330																							
			頸部の表在性凍傷	T331																							
			胸部<郭>の表在性凍傷	T332																							
			腹壁、下背部および骨盤部の表在性凍傷	T333																							
			腕の表在性凍傷	T334																							
			手首および手の表在性凍傷	T335																							
			股関節部および大腿の表在性凍傷	T336																							
			膝および下腿の表在性凍傷	T337																							
			足首および足の表在性凍傷	T338																							
			その他および部位不明の表在性凍傷	T339																							
			頭部の組織え<壊>死を伴う凍傷	T340																							
			頸部の組織え<壊>死を伴う凍傷	T341																							
			胸部<郭>の組織え<壊>死を伴う凍傷	T342																							
			腹壁、下背部および骨盤部の組織え<壊>死を伴う凍傷	T343																							
			腕の組織え<壊>死を伴う凍傷	T344																							
			手首および手の組織え<壊>死を伴う凍傷	T345																							
			股関節部および大腿の組織え<壊>死を伴う凍傷	T346																							
			膝および下腿の組織え<壊>死を伴う凍傷	T347																							
			足首および足の組織え<壊>死を伴う凍傷	T348																							
			その他および部位不明の組織え<壊>死を伴う凍傷	T349																							
			多部位の表在性凍傷	T350																							
			多部位の組織え<壊>死を伴う凍傷	T351																							
			頭部および頸部の詳細不明の凍傷	T352																							

診断群分類			医療資源を最も投入した傷病名		年齢、出生時体重等		手術				手術・処置等1				手術・処置等2				副傷病		重症度等						
MDC	コード	分類名	ICD名称	ICDコード	コード	フラグ	年齢、出生時体重	手術分岐	対応コード	フラグ	点数表名称	区分番号等	対応コード	フラグ	処置等名称	区分番号等	対応コード	フラグ	処置等名称	区分番号等	対応コード	フラグ	疾患名	疾患コードまたはICDコード	フラグ	重症度等	
			胸部<郭>、腹部、下部および骨盤部の詳細不明の凍傷 T353 上部の詳細不明の凍傷 T354 下部の詳細不明の凍傷 T355 多部位の詳細不明の凍傷 T356 詳細不明の凍傷、部位不明 T357 雷撃の作用 T750 振動の作用 T752 電流の作用 T754																								
16	1020	体温異常	熱および光線の作用 T67\$ 低体温(症) T68 低温のその他の作用 T69\$						99	99	手術なし						1	3	人工腎臓 その他の場合	J0382	1	1	脳梗塞	010060			
									97	97	手術あり						1	2	中心静脈注射	G005	1	1	認知症	01021x			
									97	97	手術あり						1	1	人工呼吸	J045\$	1	1	肺炎、急性気管支炎、急性細気管支炎	040080			
16	1030	気圧による損傷	気圧または水圧の作用 T70\$						99	99	手術なし		1	1	高気圧酸素治療	J027\$	1	3	人工腎臓 その他の場合	J0382							
									97	97	手術あり						1	2	中心静脈注射	G005							
									97	97	手術あり						1	1	人工呼吸	J045\$							
16	1040	損傷の続発性、後遺症	頭部損傷の続発・後遺症 T90\$ 頭部および体幹の表在損傷および開放創の続発・後遺症 T910 背髄損傷の続発・後遺症 T913 胸腔内臓器損傷の続発・後遺症 T914 腹腔内および骨盤臓器の損傷の続発・後遺症 T915 頭部または体幹のその他の明示された損傷の続発・後遺症 T918 頭部および体幹の詳細不明の損傷の続発・後遺症 T919 上肢の開放創の続発・後遺症 T920 上肢の脱臼、捻挫およびストレインの続発・後遺症 T923 上肢の神経損傷の続発・後遺症 T924 上肢の筋および腱の損傷の続発・後遺症 T925 上肢の挫減損傷および外傷性切断の続発・後遺症 T926 上肢のその他の明示された損傷の続発・後遺症 T928 上肢の詳細不明の損傷の続発・後遺症 T929 下肢の開放創の続発・後遺症 T930 下肢の脱臼、捻挫およびストレインの続発・後遺症 T933 下肢の神経損傷の続発・後遺症 T934 下肢の筋および腱の損傷の続発・後遺症 T935 下肢の挫減損傷および外傷性切断の続発・後遺症 T936 下肢のその他の明示された損傷の続発・後遺症 T938 下肢の詳細不明の損傷の続発・後遺症 T939 多部位および部位不明の損傷の続発・後遺症 T94\$ 熱傷、腐食および凍傷の続発・後遺症 T95\$ 薬物、薬剤および生物学的製剤による中毒の続発・後遺症 T96 薬用を主としない物質の毒作用の続発・後遺症 T97 外因のその他および詳細不明の作用の続発・後遺症 T98\$						99	99	手術なし							1	3	人工腎臓 その他の場合	J0382						
									97	97	手術あり						1	2	中心静脈注射	G005							
																	1	1	人工呼吸	J045\$							

診断群分類			医療資源を最も投入した傷病名		年齢、出生時体重等		手術				手術・処置等1				手術・処置等2				副傷病		重症度等					
MDC	コード	分類名	ICD名称	ICDコード	コード	フラグ	年齢、出生時体重	手術分岐	対応コード	フラグ	点数表名称	区分番号等	対応コード	フラグ	処置等名称	区分番号等	対応コード	フラグ	処置等名称	区分番号等	対応コード	フラグ	疾患名	疾患コードまたはICDコード	フラグ	重症度等
16	1060	詳細不明の損傷等	体幹の表在損傷, 部位不明	T090				手術なし	99	99	手術なし						1	3	人工腎臓 その他の場合	J0382	1	2	2型糖尿病(糖尿病性ケトアシドーシスを除く。)	100070		
			体幹の開放創, 部位不明	T091				手術あり	97	97	手術あり						1	2	中心静脈注射	G005	1	3	播種性血管内凝固症候群	130100		
			体幹の詳細不明の関節および靭帯の脱臼, 捻挫およびストレイン	T092													1	1	人工呼吸	J045\$						
			背髄損傷, 部位不明	T093																						
			体幹の詳細不明の神経, 背髄神経根および神経そうく叢>の損傷	T094																						
			体幹の詳細不明の筋および腱の損傷	T095																						
			体幹のその他の明示された損傷, 部位不明	T098																						
			体幹の詳細不明の損傷, 部位不明	T099																						
			上肢の骨折, 部位不明	T10\$																						
			上肢の表在損傷, 部位不明	T110																						
			上肢の詳細不明の損傷, 部位不明	T119																						
			下肢の骨折, 部位不明	T12\$																						
			下肢の表在損傷, 部位不明	T130																						
			下肢の開放創, 部位不明	T131																						
			下肢の詳細不明の関節および靭帯の脱臼, 捻挫およびストレイン, 部位不明	T132																						
			下肢の詳細不明の神経損傷, 部位不明	T133																						
			下肢の詳細不明の血管損傷, 部位不明	T134																						
			下肢の詳細不明の筋および腱の損傷, 部位不明	T135																						
			下肢のその他の明示された損傷, 部位不明	T138																						
			下肢の詳細不明の損傷, 部位不明	T139																						
			部位不明の表在損傷	T140																						
			部位不明の開放創	T141																						
			部位不明の骨折	T142\$																						
			部位不明の脱臼, 捻挫およびストレイン	T143																						
			部位不明の神経損傷	T144																						
			部位不明の血管損傷	T145																						
			部位不明の筋および腱の損傷	T146																						
			部位不明のその他の損傷	T148																						
			損傷, 詳細不明	T149																						
			消化管内異物, 部位不明	T189																						
			内部腎尿路生殖器の腐食	T288																						
			その他および詳細不明の内臓の腐食	T289																						
			放射線の作用, 詳細不明	T66																						
			窒息	T71																						
			その他の欠乏・消耗の作用	T73\$																						
			溺死および死に至らない溺水	T751																						
			動揺病	T753																						
			外因のその他の明示された作用	T758																						
			アナフィラキシーショック, 詳細不明	T782																						
			血管神経浮腫	T783																						
			アレルギー, 詳細不明	T784																						
			その他の有害作用, 他に分類されないもの	T788																						
			有害作用, 詳細不明	T789																						
			外傷性ショック	T794																						
			外傷性無尿	T795																						
			外傷性皮下気腫	T797																						
			外傷のその他の早期合併症	T798																						
			外傷の詳細不明の早期合併症	T799																						

診断群分類			医療資源を最も投入した傷病名		年齢、出生時体重等		手術				手術・処置等1				手術・処置等2				副傷病		重症度等					
MDC	コード	分類名	ICD名称	ICDコード	コード	フラグ	年齢、出生時体重	手術分岐	対応コード	フラグ	点数表名称	区分番号等	対応コード	フラグ	処置等名称	区分番号等	対応コード	フラグ	処置等名称	区分番号等	対応コード	フラグ	疾患名	疾患コードまたはICDコード	フラグ	重症度等
16	1070	薬物中毒(その他の中毒)	全身性抗生物質による中毒 その他の全身性抗感染薬および抗寄生虫薬による中毒 ホルモン類、その合成代替薬および拮抗薬による中毒、他に分類されないもの 非オピオイド系鎮痛薬、解熱薬および抗リウマチ薬による中毒 麻薬および精神変容薬[幻覚発現薬]による中毒 麻酔薬および治療用ガス類による中毒 抗てんかん薬、鎮静・催眠薬および抗パーキンソン病薬による中毒 向精神薬による中毒、他に分類されないもの 主として自律神経系に作用する薬物による中毒 主として全身および血液に作用する薬物による中毒、他に分類されないもの 主として心血管系に作用する薬物による中毒 主として消化器系に作用する薬物による中毒 主として平滑筋、骨格筋および呼吸器系に作用する薬物による中毒 主として皮膚および粘膜に作用する局所用薬物、眼科用薬、耳鼻咽喉科用薬および歯科用薬による中毒 利尿薬、その他および詳細不明の薬物、薬剤および生物学的製剤による中毒 アルコールの毒作用 有機溶剤の毒作用 脂肪族および芳香族炭化水素のハロゲン誘導体の毒作用 腐食性物質の毒作用 石鹼および洗浄剤の毒作用 金属の毒作用 その他の無機物質の毒作用 一酸化炭素の毒作用 その他の気体、フュームおよび蒸気の毒作用 農薬の毒作用 海産食品として摂取された有害物質の毒作用 食物として摂取されたその他の有害物質による毒作用 有毒動物との接触による毒作用 アフラトキシンおよびその他の真菌毒素<マイコトキシン>による食物汚染物質の毒作用 その他および詳細不明の物質の毒作用 薬物および薬剤の詳細不明の有害作用	T36\$ T37\$ T38\$ T39\$ T40\$ T41\$ T42\$ T43\$ T44\$ T45\$ T46\$ T47\$ T48\$ T49\$ T50\$ T51\$ T52\$ T53\$ T54\$ T55\$ T56\$ T57\$ T58\$ T59\$ T60\$ T61\$ T62\$ T63\$ T64\$ T65\$ T887						99 99 手術なし 97 97 手術あり									3 5 吸着式血液浄化法 J041\$ 3 4 血漿交換療法 J039\$ 2 3 人工腎臓 その他の場合 J0382\$ 1 2 中心静脈注射 G005\$ 1 1 人工呼吸 J045\$					1 1 脳梗塞 010060 1 1 肺炎、急性気管支炎、急性細気管支炎 040080 1 1 呼吸不全(その他) 040130 1 1 狭心症、慢性虚血性心疾患 050050 1 1 頻脈性不整脈 050070 1 1 心不全 050130 1 1 2型糖尿病(糖尿病性ケトアシドーシスを除く。) 100070 1 1 貧血(その他) 130090		
17	0020	精神作用物質使用による精神および行動の障害	アルコール使用<飲酒>による精神および行動の障害 急性中毒 アルコール使用<飲酒>による精神および行動の障害 有害な使用	F100 F101	0 1	0	GAF40以上 GAF40未満		99 99 手術なし 97 97 手術あり				1 1 SPECT E101				1 5 リハビリテーション 1 5 精神科専門療法									

診断群分類			医療資源を最も投入した傷病名		年齢、出生時体重等		手術				手術・処置等1				手術・処置等2				副傷病		重症度等						
MDC	コード	分類名	ICD名称	ICDコード	コード	フラグ	年齢、出生時体重	手術分枝	対応コード	フラグ	点数表名称	区分番号等	対応コード	フラグ	処置等名称	区分番号等	対応コード	フラグ	処置等名称	区分番号等	対応コード	フラグ	疾患名	疾患コードまたはICDコード	フラグ	重症度等	
			アルコール使用<飲酒>による精神および行動の障害 離脱状態 アルコール使用<飲酒>による精神および行動の障害 せん妄を伴う離脱状態 アルコール使用<飲酒>による精神および行動の障害 精神病性障害 アルコール使用<飲酒>による精神および行動の障害 健忘症候群 アルコール使用<飲酒>による精神および行動の障害 その他の精神および行動の障害 アルコール使用<飲酒>による精神および行動の障害 詳細不明の精神および行動の障害 アヘン類使用による精神および行動の障害 大麻類使用による精神および行動の障害 鎮静薬または催眠薬使用による精神および行動の障害 コカイン使用による精神および行動の障害 カフェインを含むその他の精神刺激薬使用による精神および行動の障害 幻覚薬使用による精神および行動の障害 タバコ使用<喫煙>による精神および行動の障害 揮発性溶剤使用による精神および行動の障害 多剤使用およびその他の精神作用物質使用による精神および行動の障害	F103 F104 F105 F106 F108 F109 F11\$ F12\$ F13\$ F14\$ F15\$ F16\$ F17\$ F18\$ F19\$																							
17	0030	統合失調症、統合失調症型障害および妄想性障害	統合失調症 統合失調症型障害 持続性妄想性障害 急性一過性精神病性障害 反応性妄想性障害 統合失調感情障害 その他の非器質性精神病性障害 詳細不明の非器質性精神病	F20\$ F21 F22\$ F23\$ F24 F25\$ F28 F29	0 1	0 1	GAF40以上 GAF40未満		99 97	99 97	手術なし 手術あり		1 1		SPECT	E101	1 1 1 1	5 5 2 1	リハビリテーション 精神科専門療法 中心静脈注射 人工呼吸	G005 J045\$							
17	0040	気分[感情]障害	躁病エピソード 双極性感情障害<躁うつ病> うつ病エピソード 反復性うつ病性障害 持続性気分[感情]障害 その他の気分[感情]障害 詳細不明の気分[感情]障害	F30\$ F31\$ F32\$ F33\$ F34\$ F38\$ F39	0 1	0 1	GAF40以上 GAF40未満		99 97	99 97	手術なし 手術あり		1 1		SPECT	E101	1 1 1 1	5 5 2 1	リハビリテーション 精神科専門療法 中心静脈注射 人工呼吸	G005 J045\$							
17	0050	神経症性障害、ストレス関連障害および身体表現性障害	恐怖症性不安障害 その他の不安障害 強迫性障害<強迫神経症> 重度ストレスへの反応および適応障害 解離性[転換性]障害 身体表現性障害 その他の神経症性障害	F40\$ F41\$ F42\$ F43\$ F44\$ F45\$ F48\$	0 1	0 1	GAF40以上 GAF40未満		99 97	99 97	手術なし 手術あり		1 1		SPECT	E101	1 1 1 1	5 5 2 1	リハビリテーション 精神科専門療法 中心静脈注射 人工呼吸	G005 J045\$							
17	0060	その他の精神および行動の障害	器質性健忘症候群、アルコールその他の精神作用物質によらないもの	F04	0	0	GAF40以上		99	99	手術なし		1		SPECT	E101	1	5	リハビリテーション								

診断群分類			医療資源を最も投入した傷病名		年齢、出生時体重等		手術				手術・処置等1				手術・処置等2				副傷病		重症度等										
MDC	コード	分類名	ICD名称	ICDコード	コード	フラグ	年齢、出生時体重	手術分枝	対応コード	フラグ	点数表名称	区分番号等	対応コード	フラグ	処置等名称	区分番号等	対応コード	フラグ	処置等名称	区分番号等	対応コード	フラグ	疾患名	疾患コードまたはICDコード	フラグ	重症度等					
			せん妄、アルコールその他の精神作用物質によらないもの 脳の損傷および機能不全ならびに疾患によるその他の精神障害 脳の疾患、損傷および機能不全による人格および行動の障害 詳細不明の器質性または症状性精神障害 非定型神経性無食欲症 非定型神経性大食症 その他の心理的障害に関連した過食 その他の心理的障害に関連した嘔吐 その他の摂食障害 摂食障害、詳細不明 非器質性睡眠障害 性功能不全、器質性障害または疾病によらないもの 産じょくく補>に関連した精神および行動の障害、他に分類されないもの 他に分類される障害または疾病に関連する心理的または行動的要因 依存を生じない物質の乱用 生理的障害および身体的要因に関連した詳細不明の行動症候群 特定の人格障害 混合性およびその他の人格障害 持続的人格変化、脳損傷および脳疾患によらないもの 習慣および衝動の障害 性同一性障害 性嗜好の障害 性発達および方向づけに関連する心理および行動の障害 その他の成人の人格および行動の障害 詳細不明の成人の人格および行動の障害 軽度精神遅滞 中等度精神遅滞 重度精神遅滞 最重度精神遅滞 その他の精神遅滞 詳細不明の精神遅滞 会話および言語の特異的発達障害 学習能力の特異的発達障害 運動機能の特異的発達障害 混合性特異的発達障害 広汎性発達障害 その他の心理的発達障害 詳細不明の心理的発達障害 多動性障害 行為障害 行為および情緒の混合性障害 小児<児童>期に特異的に発症する情緒障害 小児<児童>期および青年期に特異的に発症する社会的機能の障害 チック障害 小児<児童>期および青年期に通常発症するその他の行動および情緒の障害 精神障害、詳細不明	F05\$ F06\$ F07\$ F09 F501 F503 F504 F505 F508 F509 F51\$ F52\$ F53\$ F54 F55 F59 F60\$ F61 F62\$ F63\$ F64\$ F65\$ F66\$ F68\$ F69 F70\$ F71\$ F72\$ F73\$ F78\$ F79\$ F80\$ F81\$ F82 F83 F84\$ F88 F89 F90\$ F91\$ F92\$ F93\$ F94\$ F95\$ F98\$ F99	1	1	GAF40未満		97	97	手術あり					1	5	精神科専門療法													
															1	2	中心静脈注射	G005													
															1	1	人工呼吸	J045\$													

診断群分類			医療資源を最も投入した傷病名		年齢、出生時体重等		手術			手術・処置等1			手術・処置等2			副傷病			重症度等										
MDC	コード	分類名	ICD名称	ICDコード	コード	年齢、出生時体重	手術分岐	対応コード	フラグ	点数表名称	区分番号等	対応コード	フラグ	処置等名称	区分番号等	対応コード	フラグ	処置等名称	区分番号等	対応コード	フラグ	疾患名	疾患コードまたはICDコード	フラグ	重症度等				
18	0010	敗血症	サルモネラ敗血症 リステリア性敗血症 ウォータハウス-フリーデリクセン<Walterhouse-Friderichsen>症候群 急性髄膜炎菌血症 慢性髄膜炎菌血症 髄膜炎菌血症、詳細不明 髄膜炎菌性心疾患 その他の髄膜炎菌感染症 髄膜炎菌感染症、詳細不明 レンサ球菌性敗血症 その他の敗血症 播種性ヘルペスウイルス疾患 サイトメガロウイルス(性)肺炎 サイトメガロウイルス(性)肺炎 カンジダ性心内膜炎 カンジダ性敗血症 播種性コクシオイデス症 カプスラーツム播種性ヒストプラズマ症 播種性プラストミセス症 播種性パラコクシオイデス症 播種性スポトロコーシス 播種性アスペルギルス症 播種性ムーコル<ムコール>症	A021 A327 A391 A392 A393 A394 A395 A398 A399 A40\$ A41\$ B007 B250 B252 B376 B377 B387 B393 B407 B417 B427 B447 B464	00 01	1歳以上 1歳未満		99 97	99 97	手術なし 手術あり																			
18	0020	性感染症	先天梅毒 早期梅毒 晩期梅毒 その他および詳細不明の梅毒 淋菌感染症 クラミジア性リンパ肉芽腫(性病性) 下部尿路性器のクラミジア感染症 骨盤腹膜およびその他の腎尿路生殖器のクラミジア感染症 肛門および直腸のクラミジア感染症 咽頭のクラミジア感染症 その他の部位の性的伝播性クラミジア感染症 軟性下疳 そけい<鼠径>(部)肉芽腫 トリコモナス症 肛門性器ヘルペスウイルス[単純ヘルペス]感染症 主として性的伝播様式をとるその他の明示された感染症 性的伝播様式をとる詳細不明の感染症 非性病性梅毒 フランベジア<yaws> ピンタ<pinta>[カラート<carate>]	A50\$ A51\$ A52\$ A53\$ A54\$ A55 A560 A561 A563 A564 A568 A57 A58 A59\$ A60\$ A638 A64 A65 A66\$ A67\$				99 97	99 97	手術なし 手術あり																			
18	0030	その他の感染症 (真菌を除く)	急性アミーバ赤痢 慢性腸アミーバ症 アミーバ性非赤痢性大腸炎 腸管アミーバ肉芽腫 皮膚アミーバ症 その他の部位のアミーバ感染症 アミーバ症、詳細不明 その他の原虫性腸疾患	A060 A061 A062 A063 A067 A068 A069 A07\$				99 97	99 97	手術なし 手術あり																			

診断群分類			医療資源を最も投入した傷病名		年齢、出生時体重等		手術				手術・処置等1				手術・処置等2				副傷病		重症度等							
MDC	コード	分類名	ICD名称	ICDコード	コード	フラグ	年齢、出生時体重	手術分岐	対応コード	フラグ	点数表名称	区分番号等	対応コード	フラグ	処置等名称	区分番号等	対応コード	フラグ	処置等名称	区分番号等	対応コード	フラグ	疾患名	疾患コードまたはICDコード	フラグ	重症度等		
			骨および関節の結核	A180																								
			腎尿路生殖器系の結核	A181																								
			皮膚および皮下組織の結核	A184																								
			眼の結核	A185																								
			耳の結核	A186																								
			副腎の結核	A187																								
			その他の明示された臓器の結核	A188																								
			ペスト	A20\$																								
			野兔病<ツラレミア>	A21\$																								
			炭疽	A22\$																								
			ブルセラ症	A23\$																								
			鼻疽および類鼻疽	A24\$																								
			鼠咬症	A25\$																								
			類丹毒	A26\$																								
			レプトスピラ症	A27\$																								
			その他の人畜共通細菌性疾患、他に分類されないもの	A28\$																								
			ハンセン<Hansen>病	A30\$																								
			皮膚非結核性抗酸菌感染症	A311																								
			その他の非結核性抗酸菌感染症	A318																								
			皮膚リステリア症	A320																								
			その他の型のリステリア症	A328																								
			リステリア症、詳細不明	A329																								
			新生児破傷風	A33																								
			産科的破傷風	A34																								
			その他の破傷風	A35																								
			ジフテリア	A36\$																								
			バラ百日咳菌による百日咳	A371																								
			猩紅熱	A38																								
			放線菌症<アクチノミセス症>	A42\$																								
			非肺炎性レジオネラ症〔ボンティアック<Pontiac>熱〕	A482																								
			ブラジル紫斑熱	A484																								
			その他の明示された細菌性疾患	A488																								
			部位不明の細菌感染症	A49\$																								
			回帰熱	A68\$																								
			えく壕>死性潰瘍性口内炎	A690																								
			ライム<Lyme>病	A692																								
			その他の明示されたスピロヘータ感染症	A698																								
			スピロヘータ感染症、詳細不明	A699																								
			オウム病クラミア感染症	A70																								
			その他のクラミア疾患	A748																								
			クラミア感染症、詳細不明	A749																								
			発疹チフス	A75\$																								
			紅斑熱〔マダニ媒介リケッチア症〕	A77\$																								
			Q熱	A78																								
			その他のリケッチア症	A79\$																								
			デング熱〔古典デング〕	A90																								
			デング出血熱	A91																								
			その他の蚊媒介ウイルス熱	A92\$																								
			その他の節足動物媒介ウイルス熱、他に分類されないもの	A93\$																								
			詳細不明の節足動物媒介ウイルス熱	A94																								
			黄熱	A95\$																								
			アレンウイルス出血熱	A96\$																								
			その他のウイルス性出血熱、他に分類されないもの	A98\$																								

診断群分類			医療資源を最も投入した傷病名		年齢、出生時体重等		手術			手術・処置等1			手術・処置等2			副傷病		重症度等				
MDC	コード	分類名	ICD名称	ICDコード	コード	フラグ	年齢、出生時体重	手術分岐	対応コード	フラグ	点数表名称	区分番号等	対応コード	フラグ	処置等名称	区分番号等	対応コード	フラグ	疾患名	疾患コードまたはICDコード	フラグ	重症度等
			詳細不明のウイルス性出血熱	A99																		
			ヘルペスウイルス(性)小水疱性皮膚炎	B001																		
			ヘルペスウイルス(性)歯肉口内炎および咽頭扁桃炎	B002																		
			その他の型のヘルペスウイルス感染症	B008																		
			ヘルペスウイルス感染症、詳細不明	B009																		
			瘰癧	B03																		
			サル痘	B04																		
			ウイルス(性)いぼ<疣><疣贅>	B07																		
			その他のオルソポックスウイルス感染症	B080																		
			伝染性軟属腫	B081																		
			突発性発疹[第6病]	B082																		
			発疹を伴うエンテロウイルス性小水疱性口内炎	B084																		
			エンテロウイルス性水疱性咽頭炎	B085																		
			皮膚および粘膜病変を特徴とする他の明示されたウイルス感染症	B088																		
			詳細不明の皮膚および粘膜病変を特徴とするウイルス感染症	B09																		
			その他のサイトメガロウイルス病	B258																		
			サイトメガロウイルス病、詳細不明	B259																		
			ムンプス精巢<睾丸>炎	B260																		
			ムンプス、その他の合併症を伴うもの	B268																		
			ムンプス、合併症を伴わないもの	B269																		
			その他のウイルス疾患、他に分類されないもの	B33\$																		
			部位不明のウイルス感染症	B34\$																		
			熱帯熱マラリア	B50\$																		
			三日熱マラリア	B51\$																		
			四日熱マラリア	B52\$																		
			その他の寄生虫学的に確認されたマラリア	B53\$																		
			詳細不明のマラリア	B54																		
			リーシュマニア症	B55\$																		
			アフリカ トリパノソーム症	B56\$																		
			シャガス<Chagas>病	B57\$																		
			トキソプラズマ眼障害	B580																		
			トキソプラズマ肝炎	B581																		
			肺トキソプラズマ症	B583																		
			トキソプラズマ症、その他の臓器障害を伴うもの	B588																		
			トキソプラズマ症、詳細不明	B589																		
			その他の原虫疾患、他に分類されないもの	B60\$																		
			詳細不明の原虫疾患	B64																		
			ビルハルツ住血吸虫症[尿住血吸虫症]	B650																		
			マンソン住血吸虫症[腸住血吸虫症]	B651																		
			日本住血吸虫症	B652																		
			セルカリア皮膚炎	B653																		
			その他の住血吸虫症	B658																		
			オビストルキス症	B660																		
			肝吸虫<肝ジストマ>症	B661																		
			二腔吸虫感染症	B662																		
			肝蛭症	B663																		
			肥大吸虫症	B665																		
			その他の明示された吸虫感染症	B668																		

診断群分類			医療資源を最も投入した傷病名		年齢、出生時体重等		手術				手術・処置等1				手術・処置等2				副傷病		重症度等								
MDC	コード	分類名	ICD名称	ICDコード	コード	フラグ	年齢、出生時体重	手術分岐	対応コード	フラグ	点数表名称	区分番号等	対応コード	フラグ	処置等名称	区分番号等	対応コード	フラグ	処置等名称	区分番号等	対応コード	フラグ	疾患名	疾患コードまたはICDコード	フラグ	重症度等			
			吸虫感染症、詳細不明 エキ＜ヒ＞ノックス症 糸虫症 のう＜囊＞(尾)虫症 裂頭糸虫および孤虫症＜スバルガーム症＞ その他の糸虫感染症 メジナ虫症＜ドラカ＜ク＞ンクルス症＞ オンコセルカ症 フィラリア症＜糸状虫＞ 旋毛虫症 鉤虫症 回＜蛭＞虫症 糞線虫症 鞭虫症 ぎょう＜蟯＞虫症 その他の腸ぜん＜蠕＞虫症、他に分類されないもの 詳細不明の腸寄生虫症 その他のぜん＜蠕＞虫症 シラミ症およびケジラミ症 かいせん＜疥癬＞ ハエ幼虫症 その他の寄生虫 結核の続発・後遺症 灰白髄炎＜ポリオ＞の続発・後遺症 ハンセン＜Hansen＞病の続発・後遺症 その他および詳細不明の感染症および寄生虫症の続発・後遺症 外傷後の創傷感染症、他に分類されないもの 重症急性呼吸器症候群[SARS]、詳細不明	B669 B673 B683 B693 B703 B713 B72 B73 B743 B75 B763 B773 B783 B79 B80 B813 B823 B833 B853 B86 B873 B883 B903 B91 B92 B943 T793 U049																									
18	0035	その他の真菌感染症	ノカルジア症 バルトネラ症 皮膚糸状菌症 その他の表在性真菌症 カンジダ性口内炎 皮膚および爪のカンジダ症 外陰および陰のカンジダ症 その他の尿路性器のカンジダ症 その他の部位のカンジダ症 カンジダ症、詳細不明 急性肺コクシジオイデス症 慢性肺コクシジオイデス症 肺コクシジオイデス症、詳細不明 皮膚コクシジオイデス症 その他の型のコクシジオイデス症 コクシジオイデス症、詳細不明 カプスラーツム急性肺ヒストプラズマ症 カプスラーツム慢性肺ヒストプラズマ症 カプスラーツム肺ヒストプラズマ症、詳細不明 カプスラーツムヒストプラズマ症、詳細不明 スポアジヒストプラズマ症 ヒストプラズマ症、詳細不明 急性肺プラストミセス症	A433 A443 B353 B363 B370 B372 B373 B374 B378 B379 B380 B381 B382 B383 B388 B389 B390 B391 B392 B394 B395 B399 B400					99 99 手術なし 97 97 手術あり																				

診断群分類			医療資源を最も投入した傷病名		年齢、出生時体重等		手術				手術・処置等1				手術・処置等2				副傷病		重症度等						
MDC	コード	分類名	ICD名称	ICDコード	コード	フラグ	年齢、出生時体重	手術分枝	対応コード	フラグ	点数表名称	区分番号等	対応コード	フラグ	処置等名称	区分番号等	対応コード	フラグ	処置等名称	区分番号等	対応コード	フラグ	疾患名	疾患コードまたはICDコード	フラグ	重症度等	
			慢性肺プラストミセス症	B401																							
			肺プラストミセス症、詳細不明	B402																							
			皮膚プラストミセス症	B403																							
			その他の型のプラストミセス症	B408																							
			プラストミセス症、詳細不明	B409																							
			肺バラコクシジョイデス症	B410																							
			その他の型のバラコクシジョイデス症	B418																							
			バラコクシジョイデス症、詳細不明	B419																							
			肺スポトロリコーシス	B420																							
			リンパ管皮膚型スポトロリコーシス	B421																							
			その他の型のスポトロリコーシス	B428																							
			スポトロリコーシス、詳細不明	B429																							
			皮膚クロモミコーシス	B430																							
			皮下フェオミコーシス性膿瘍およびのう	B432																							
			<囊>胞																								
			その他の型のクロモミコーシス	B438																							
			クロモミコーシス、詳細不明	B439																							
			扁桃アスペルギルス症	B442																							
			その他の型のアスペルギルス症	B448																							
			アスペルギルス症、詳細不明	B449																							
			肺ムーコル<ムコール>症	B460																							
			鼻脳ムーコル<ムコール>症	B461																							
			胃腸ムーコル<ムコール>症	B462																							
			皮膚ムーコル<ムコール>症	B463																							
			ムーコル<ムコール>症、詳細不明	B465																							
			その他の接合菌症	B468																							
			接合菌症、詳細不明	B469																							
			菌腫	B47\$																							
			その他の真菌症、他に分類されないもの	B48\$																							
			詳細不明の真菌症	B49																							
18	0040	手術・処置等の合併症	輸液、輸血および治療用注射に続発する合併症	T80\$					99	99	手術なし										1	3	人工腎臓 其他の場合	J0382			
			処置の合併症、他に分類されないもの	T81\$					97	97	手術あり										1	2	中心静脈注射	G005			
			人工心臓弁の機械的合併症	T820																	1	1	人工呼吸	J045\$			
			冠(状)動脈バイパス<副行路>および弁移植の機械的合併症	T822																							
			その他の血管移植の機械的合併症	T823																							
			血管透析カテーテルの機械的合併症	T824																							
			その他の心臓および血管の人工器具および挿入物の機械的合併症	T825																							
			人工心臓弁による感染症および炎症性反応	T826																							
			その他の心臓および血管の人工器具、挿入物および移植片による感染症および炎症性反応	T827																							
			心臓および血管のプロステーシス、挿入物および移植片のその他の合併症	T828																							
			心臓および血管のプロステーシス、挿入物および移植片の詳細不明の合併症	T829																							
			尿路性器プロステーシス、挿入物および移植片の合併症	T83\$																							
			体内整形外科的プロステーシス、挿入物および移植片の合併症	T84\$																							
			その他の体内プロステーシス、挿入物および移植片の合併症	T85\$																							
			移植臓器および組織の不全および拒絶反応	T86\$																							
			再接着および切断に特有の合併症	T87\$																							
			予防接種に続発する感染症	T880																							

診断群分類			医療資源を最も投入した傷病名		年齢、出生時体重等		手術				手術・処置等1				手術・処置等2				副傷病		重症度等					
MDC	コード	分類名	ICD名称	ICDコード	コード	年齢、出生時体重	手術分岐	対応コード	フラグ	点数表名称	区分番号等	対応コード	フラグ	処置等名称	区分番号等	対応コード	フラグ	処置等名称	区分番号等	対応コード	フラグ	疾患名	疾患コードまたはICDコード	フラグ	重症度等	
			予防接種に続発するその他の合併症、他に分類されないもの 麻酔によるショック 麻酔による悪性高熱<体温>(症) 挿管の不成功または困難 麻酔のその他の合併症 適正に投与された正しい薬物および薬剤の有害作用によるアナフィラキシーショック 外科的および内科的ケアのその他の明示された合併症、他に分類されないもの 外科的および内科的ケアの合併症、詳細不明	T881 T882 T883 T884 T885 T886 T888 T889																						
18	0050	その他の悪性腫瘍	その他の部位の中皮腫 中皮腫、部位不明 その他および部位不明の悪性新生物 胸部<郭>の悪性新生物 その他および部位不明の悪性新生物 腹部の悪性新生物 その他および部位不明の悪性新生物 その他の不明確な部位の悪性新生物 その他および部位不明の悪性新生物 その他および部位不明の境界部病巣 多部位のリンパ節の悪性新生物 リンパ節の悪性新生物、部位不明 その他および部位不明の消化器の続発性悪性新生物 眼ならびにその他および部位不明の中 枢神経系の続発性悪性新生物 その他の明示された部位の続発性悪性新生物 部位の明示されない悪性新生物 独立した(原発性)多部位の悪性新生物 消化器の上皮内癌、部位不明 口唇の皮膚の上皮内癌 その他および部位不明の顔面の皮膚の上皮内癌 上皮内癌、部位不明	C457 C459 C761 C762 C767 C768 C778 C779 C788 C794 C798 C80 C97 D019 D040 D043 D099			手術なし 手術あり	99 99 97 03 97 04 97 97	手術なし 脾摘出術 リンパ節摘出術	K711 K626\$ その他のKコード		1 2 1 2 1 2 1 2 1 1 1 1	2 動脈(皮)弁術、筋(皮)弁術 遊離皮弁術(顕微鏡下血管柄付きのもの) 複合組織移植術 自家遊離複合組織移植術(顕微鏡下血管柄付きのもの) 組織拡張器による再建手術(一連につき)	K015\$ K016 K017 K019 K020 K022		1 8 1 6 1 3 1 2 1 1	8 放射線療法 人工腎臓 その他の場合 中心静脈注射 人工呼吸	化学療法 放射線療法 人工腎臓 その他の場合 中心静脈注射 人工呼吸	J0382 G005 J045\$							
18	0060	その他の新生物	消化器系の良性新生物、部位不明確 その他の明示された胸腔内臓器の良性新生物 胸腔内臓器の良性新生物、部位不明 腹腔内臓器の良性脂肪腫性新生物(脂肪腫を含む) 良性脂肪腫性新生物(脂肪腫を含む) その他の部位 胸部<郭>の結合組織およびその他の軟部組織の良性新生物 その他および部位不明の良性新生物 その他の明示された部位 その他および部位不明の良性新生物 部位不明の良性新生物 消化器の性状不詳または不明の新生物、部位不明 内分泌腺の性状不詳または不明の新生物、部位不明 その他および部位不明の性状不詳または不明の新生物 骨および関節軟骨	D139 D157 D159 D175 D177 D213 D367 D369 D379 D449 D480			手術なし 手術あり	99 99 97 03 97 04 97 05 97 06 97 07 97 07 97 97	手術なし 脾摘出術 リンパ節摘出術 皮膚、皮下腫瘍摘出術(露出部) 皮膚、皮下腫瘍摘出術(露出部以外) 四肢・躯幹部腫瘍摘出術 骨腫瘍切除術	K711 K626\$ K005\$ K006\$ K030\$ K052\$		1 2 1 2 1 2 1 2 1 1 1 1	2 動脈(皮)弁術、筋(皮)弁術 遊離皮弁術(顕微鏡下血管柄付きのもの) 複合組織移植術 自家遊離複合組織移植術(顕微鏡下血管柄付きのもの) 組織拡張器による再建手術(一連につき)	K015\$ K016 K017 K019 K020 K022		1 8 1 6 1 3 1 2 1 1	8 放射線療法 人工腎臓 その他の場合 中心静脈注射 人工呼吸	化学療法 放射線療法 人工腎臓 その他の場合 中心静脈注射 人工呼吸	J0382 G005 J045\$							

診断群分類			医療資源を最も投入した傷病名		年齢、出生時体重等		手術				手術・処置等1				手術・処置等2				副傷病		重症度等						
MDC	コード	分類名	ICD名称	ICDコード	コード	フラグ	年齢、出生時体重	手術分岐	対応コード	フラグ	点数表名称	区分番号等	対応コード	フラグ	処置等名称	区分番号等	対応コード	フラグ	処置等名称	区分番号等	対応コード	フラグ	疾患名	疾患コードまたはICDコード	フラグ	重症度等	
			その他および部位不明の性状不詳または不明の新生物 末梢神経および自律神経系 D482 その他および部位不明の性状不詳または不明の新生物 腹膜 D484 その他および部位不明の性状不詳または不明の新生物 皮膚 D485 その他および部位不明の性状不詳または不明の新生物 その他の明示された部位 D487 性状不詳または不明の新生物、部位不明 D489																								